

BM321A7X - XY032Z

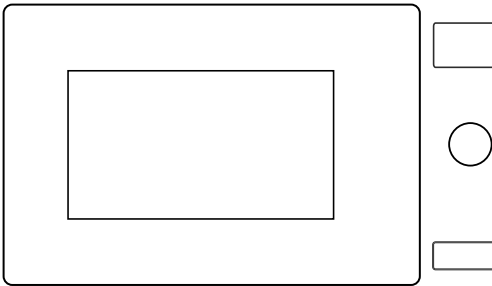

УВАЖАЕМЫЙ ПОКУПАТЕЛЬ

Благодарим вас за покупку и надеемся, что вы сами сможете убедиться в надежности наших изделий. Желаем, чтобы пользование духовкой доставило вам удовольствие.

Настоящая инструкция поможет вам быстрее познакомиться с вашей новой духовкой. Внимательно прочитайте инструкцию перед использованием прибора. Обязательно сохраните инструкцию и другую прилагаемую документацию. При передаче прибора новому владельцу не забудьте передать также эти документы.

Инструкция по эксплуатации предназначена для потребителя. В ней описывается духовка и управление ей. Инструкция разработана для нескольких типов приборов, поэтому может включать описание отдельных функций, которых нет в вашей модели.



Прибор предназначен только для использования в домашних условиях для подогрева еды с помощью электромагнитных волн. Использовать только внутри помещений.

Настоящая инструкция поможет вам быстрее познакомиться с вашей новой Микроволновая печь. Внимательно прочитайте инструкцию перед использованием прибора. Обязательно сохраните инструкцию и другую прилагаемую документацию. При передаче прибора новому владельцу не забудьте вместе с ним передать также эти документы.



Не прикасайтесь к поверхностям приборов и их нагревательным элементам во время приготовления. При работе поверхности нагреваются. Держите детей на безопасном расстоянии. Есть риск возникновения ожогов.



Источник микроволновой энергии. Высокое напряжение. Не снимать крышку.

Внимание прибор и его детали нагреваются во время использования. Будьте осторожны, не дотрагивайтесь до нагревательных элементов. Детям, младше 8 лет, запрещается пользоваться данным прибором без постоянного контроля взрослых. Следите за тем, чтобы дети не играли с прибором. Этим прибором могут пользоваться дети, старше 8 лет; лица с ограниченными физическими, чувствительными и умственными способностями; лица, не имеющие опыта работы с устройством и не знающие как им пользоваться только под контролем и руководством лиц, обеспечивающих безопасное использование и связанных с ним рисков. Следите, чтобы дети не играли с прибором. Чистка и обслуживание не должны проводиться детьми младше 8 лет, либо под контролем взрослых. Храните прибор и его сетевой шнур в недоступном для детей месте.

- **ПРЕДУПРЕЖДЕНИЕ!** Если печь оборудована комбинированным режимом приготовления, детям не разрешается ею пользоваться без присмотра взрослых из-за высоких температур в камере печи (в моделях с грилем).
- **ПРЕДУПРЕЖДЕНИЕ!** Запрещается использовать печь, если повреждены дверца или уплотнитель. Для ремонта обратитесь в авторизованный сервисный центр.

- **ПРЕДУПРЕЖДЕНИЕ!** Выполнение сервисных работ, связанных со снятием защитной крышки от излучения, неквалифицированными и неавторизованными производителем лицами опасно.
- **ПРЕДУПРЕЖДЕНИЕ!** Не нагревайте продукты в плотно закрытых емкостях, так как они могут взорваться.
- Следите, чтобы дети не играли с прибором.
- Не снимайте ножки микроволновой печи, на загорайте вентиляционные отверстия.
- Используйте кухонную посуду и приспособления, которые подходят для использования в микроволновых печах.
- Не оставляйте работающую печь без присмотра, особенно если используете посуду из бумаги, пластика и других горючих материалов, так как они могут оплавиться и загореться.
- Если вы заметили дым или огонь, не открывайте дверцу печи, выключите прибор и извлеките вилку из штепсельной розетки или отсоедините печь от электропитания.
- Будьте внимательны при нагреве жидкостей! Если вы резко достанете из микроволновой печи сосуд с жидкостью, близкой к температуре закипания, она может забурлить и выплеснуться вам на руки.
- После подогрева детского питания в баночках и бутылках тщательно перемешайте или встряхните содержимое для обеспечения равномерной температуры. Перед кормлением обязательно проверьте температуру детского питания.
ОПАСНОСТЬ ОЖОГА!
- Не готовьте и не подогревайте в микроволновой печи яйца в скорлупе и сваренные вкрутую яйца, так как они могут взорваться.
- Для очистки дверцы, уплотнителя, рабочей камеры используйте мягкие неабразивные чистящие средства и мягкие губки или тряпки.

- Регулярно очищайте печь. Удаляйте осевшие на стенках камеры остатки пищи.
- Если не следить за чистотой печи, ее поверхности будут портиться, что приведет к сокращению срока службы прибора, а также может стать причиной возникновения опасной ситуации.
- Замену поврежденного сетевого шнура может производить производитель, мастером авторизованного сервисного центра или квалифицированным специалистом для предотвращения опасных ситуаций.
- Следите за тем, чтобы сетевой кабель не свисал с края стола или рабочей поверхности, на которой установлен чайник.
- Для безопасной эксплуатации прибора запрещается подключать прибор к дополнительному реле времени.
- Не используйте для чистки прибора пароочистители, очистители высокого давления, острые предметы, абразивные чистящие средства, а также абразивные губки и пятновыводители.

ПОЛЕЗНЫЕ СОВЕТЫ ПО ТЕХНИКЕ БЕЗОПАСНОСТИ

Этот прибор функционирует согласно общепринятым правилам и требований по технике безопасности касательно эксплуатации электрических приборов:

1. Перед использованием прибора правильно установите всё оборудование (опору на роликах, вращающуюся тарелки др.).
2. Используйте печь только для приготовления пищи. Категорически запрещается сушить одежду, бумагу и другие предметы в печи. Не используйте печь для стерилизации.
3. Не включайте печь пустой. Это может её повредить.
4. Не используйте печь для хранения книг, бумагу и др.
5. Не используйте печь для консервации продуктов, так как она не предназначена для этого. Законсервированные неправильным образом продукты могут испортиться и таким образом являться опасными для здоровья человека.
6. Не готовьте яйца в скорлупе: они могут взорваться. Когда вы готовите яйца, накройте их крышкой и дайте постоять минуту после приготовления.
7. Перед тем, как готовить такие продукты, как сосиски, яичные желтки, картофель, куриная печень и др. (то есть продукты, покрытые оболочкой), проколите их несколько раз вилкой.
8. Не вставляйте предметы в отверстия между дверцей и корпусом печи.

ВАЖНО – ПОСУДА, НЕПОДХОДЯЩАЯ ДЛЯ ИСПОЛЬЗОВАНИЯ В МИКРОВОЛНОВОЙ ПЕЧИ

- металлические сковороды или кастрюли или посуда с металлическими ручками.
 - посуда с металлическими элементами.
 - бумажная посуда с проволочными завязками или же пластиковые упаковки.
 - меламиновая посуда, так как материал, который входит в его состав, поглощает микроволновую энергию. Это может привести к порче посуды и уменьшению скорости приготовления.
 - глянцевая посуда.
 - посуда с узким горлышком.
 - обычные термометры для мяса и сладостей. Для микроволновой печи существует специально разработанный термометр, которым можно пользоваться при необходимости.
9. Никогда не снимайте детали печи (ножки, крепления, винты и т. д.).
 10. Не готовьте пищу непосредственно на вращающейся тарелке. Перед приготовлением положите продукты в соответствующую посуду.

11. Посуду для микроволновой печи используйте только согласно инструкциям производителя.
12. Не пытайтесь жарить продукты в микроволновой печи.
13. В микроволновой печи продукты нагреваются быстрее, чем контейнер. Помните: даже если крышка не горячая на ощупь, то продукты под ней имеют высокую температуру, и будут создавать столько же пара, как и на обычной плите.
14. Всегда проверяйте температуру приготовленной пищи, особенно, если вы готовите её для младенцев. Желательно не употреблять пищу сразу после приготовления. Дайте ей постоять несколько минут и перемешайте для равномерного распределения температуры.
15. Продукты с содержанием жира и воды необходимо оставить в печи на 30-60 секунд после приготовления. Это даёт возможность смеси настояться и предотвращает образование пузырей.
16. Некоторые продукты (напр., Рождественский пудинг, джем, и др.) очень быстро нагреваются. При приготовлении пищи, которая содержит много жира или сахара, нельзя использовать пластиковую посуду.
17. Ёмкость, в которой находится пища, тоже может нагреваться от пищи. Это особенно важно, если в посуде присутствуют элементы пластика. Здесь понадобится держатель, чтобы достать посуду из печи.



ДИСПЛЕЙ



РЕЖИМ РАБОТЫ ≍ Микротолéндар ▮▮▮ Гриль ⊕ конвекция



*♾ размораживание

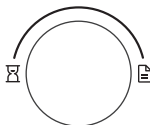

ПОВОРОТНЫЙ ПЕРЕКЛЮЧАТЕЛЬ

⌚ Таймер

📄 Автоменю



⌚ Таймер/время



□ пауза/стоп



▶ старт



КНОПКА ДЛЯ ОТКРЫТИЯ ДВЕРЦЫ

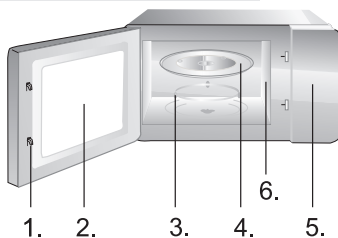

1. Дверные замки
2. Смотровое окно печи
3. Опора на роликах
4. Стеклянная тарелка
5. Панель управления
6. Волновод (не снимать слюдяную пластину, которая служит для защиты волновода и магнетрона)

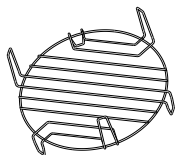





Решетка для гриля (Можно использовать при приготовлении на гриле и комбинированном приготовлении микроволны + гриль. Устанавливайте решетку на стеклянную тарелку.)

1. УСТАНОВКА ВРЕМЕНИ









После включения микроволновой печи на дисплее будет показано время «00:00», и будет передан звуковой сигнал.

1. Дважды нажмите на кнопку «».
2. С помощью поворотного переключателя установите часы.
3. Подтвердите настройки нажатием на «».
4. С помощью поворотного переключателя и установите минуты.
5. Подтвердите настройки нажатием на «»». На этом установка времени завершена.

ПРИМЕЧАНИЕ: если время не установлено, печь работать не будет. Если во время установки времени нажать кнопку «»», настройки будут удалены.







2. ПРИГОТОВЛЕНИЕ С МИКРОВОЛНАМИ



1. Нажмите кнопку « » и на дисплее появится надпись P100.
2. С помощью повторного нажатия на кнопку « » или с помощью поворотного переключателя установите мощность в пределах от 100 до P10%.
3. Подтвердите настройки нажатием на «».
4. С помощью поворотного переключателя установите время приготовления (от 0:05 до 95:00).
5. Запустите программу нажатием на кнопку «».

3. ГРИЛЬ







1. Нажмите кнопку « ».
2. С помощью повторного нажатия на кнопку « » или с помощью поворотного переключателя установите мощность G-1.
3. Подтвердите настройки нажатием на «».
4. С помощью поворотного переключателя установите время приготовления (от 0:05 до 95:00).
5. Запустите программу нажатием на кнопку «».

4. КОНВЕКЦИЯ

С ПРЕДВАРИТЕЛЬНЫЙ НАГРЕВ









1. Нажмите кнопку « » несколько раз или поверните переключатель и выберите режим конвекции. Когда отображается температура конвекции, значит, выбран режим конвекции. Выберите температуру в диапазоне от 140° до 230°C.
2. Подтвердите температуру, нажав «».
3. Нажмите «», чтобы начать предварительный нагрев.
4. Когда печь нагреется до установленной температуры, дважды раздастся звуковой сигнал, сообщая, что продукты можно ставить в печь. Температура предварительного нагрева мигает на дисплее.

5. КОНВЕКЦИЯ







БЕЗ ПРЕДВАРИТЕЛЬНЫЙ
НАГРЕВ



5. Поставьте продукты в печь и закройте дверцу. Поворотным переключателем установите время приготовления (максимальное время 95 минут).
6. Нажмите «  » для запуска приготовления.







1. Нажмите кнопку «   » несколько раз или поверните переключатель и выберите режим конвекции. Когда отображается температура конвекции, значит, выбран режим конвекции. Выберите температуру в диапазоне от 140° до 230°C.
2. Подтвердите температуру, нажав «  ».
3. Нажмите «  », чтобы начать предварительный нагрев.
4. Поставьте продукты в печь и закройте дверцу. Поворотным переключателем установите время приготовления.
5. Нажмите «  » для запуска приготовления.

6. КОМБИНИРОВАННОЕ ПРИГОТОВЛЕНИЕ С-1: МИКРОВОЛНЫ/ КОНВЕКЦИЯ

1. Нажмите кнопку «   ».
2. С помощью повторного нажатия на кнопку «   » или с помощью поворотного переключателя установите мощность С-1.
3. Подтвердите настройки нажатием на «  ».
4. С помощью поворотного переключателя установите время приготовления (от 0:05 до 95:00).
5. Запустите программу нажатием на кнопку «  ».





ПРИМЕЧАНИЕ: в данном режиме поочередно работают микроволны со 50% мощностью и конвекция с температурой 165°C.

7. КОМБИНИРОВАННОЕ ПРИГОТОВЛЕНИЕ С-2: ГРИЛЬ/ МИКРОВОЛНЫ

1. Нажмите кнопку «   ».
2. С помощью повторного нажатия на кнопку «   » или с помощью поворотного переключателя установите мощность С-2.
3. Подтвердите настройки нажатием на «  ».
4. С помощью поворотного переключателя установите время приготовления (от 0:05 до 95:00).
5. Запустите программу нажатием на кнопку «  ».

ПРИМЕЧАНИЕ: в данном режиме поочередно работают гриль со 100% мощностью (165°C) и микроволны со 50% мощностью. Некоторое время оба режима работают одновременно.









8. КОМБИНИРОВАННОЕ ПРИГОТОВЛЕНИЕ С-3: ГРИЛЬ/ КОНВЕКЦИЯ

1. Нажмите кнопку «   ».
2. С помощью повторного нажатия на кнопку «   » или с помощью поворотного переключателя установите мощность С-3.
3. Подтвердите настройки нажатием на «  ».

- С помощью поворотного переключателя установите время приготовления (от 0:05 до 95:00).
- Запустите программу нажатием на кнопку «  ».

ПРИМЕЧАНИЕ: в данном режиме поочередно работают гриль со 100% мощностью (165 °С) и конвекция с температурой 150 °С.



9. КОМБИНИРОВАННОЕ ПРИГОТОВЛЕНИЕ С-4: МИКРОВОЛНЫ/ ГРИЛЬ/ КОНВЕКЦИЯ

- Нажмите кнопку «    ».
- С помощью повторного нажатия на кнопку «    » или с помощью поворотного переключателя установите мощность С-4.
- Подтвердите настройки нажатием на «  ».
- С помощью поворотного переключателя установите время приготовления (от 0:05 до 95:00).
- Запустите программу нажатием на кнопку «  ».

ПРИМЕЧАНИЕ: в данном режиме поочередно работают микроволны со 30% мощностью, гриль со 70% мощностью (200 °С) и конвекция с температурой 200 °С.



10. РАЗМОРАЖИВАНИЕ С УСТАНОВКОЙ ВЕСА



- Один раз нажмите на кнопку « *  ». На дисплее будет отображен значок размораживания с установкой веса.
- С помощью поворотного переключателя установите вес (от 200 до 2000 г).
- Запустите программу нажатием на кнопку «  ».

11. РАЗМОРАЖИВАНИЕ С УСТАНОВКОЙ ВРЕМЕНИ



- Дважды нажмите на кнопку « *  ». На дисплее будет отображен значок размораживания с установкой времени.
- С помощью поворотного переключателя установите время размораживания (от 0:05 до 95:00).
- Запустите программу нажатием на кнопку «  ».

12. ПОЭТАПНОЕ ПРИГОТОВЛЕНИЕ

Максимально может быть 2 этапа приготовления. Если частью программы является размораживание, оно будет первым этапом. По завершении первого этапа и переходе ко второму будет передан звуковой сигнал.

ПРИМЕЧАНИЕ: при использовании поэтапного приготовления автоматом не работает.

Пример: например, необходимо сначала размораживать продукт в течение 5 минут, а затем готовить его в течение 7 минут с помощью микроволн мощностью 50%.

1. Дважды нажмите на кнопку « *⏸ ». На дисплее будет отображен значок размораживания с установкой времени.
2. С помощью поворотного переключателя установите время размораживания на 5 минут.
3. Нажмите кнопку « ≈ [иконка] ⊕ », а на дисплее будет отображена надпись P100.
4. С помощью поворотного переключателя установите мощность на P50.
5. Подтвердите настройки нажатием на « ▷ ».
6. С помощью поворотного переключателя установите время приготовления на 7 минут.
7. Запустите программу нажатием на кнопку « ▷ ».

13. АВТОМЕНЮ





1. С помощью поворотного переключателя выберите код необходимого продукта (A1-A10).
2. Подтвердите настройки нажатием на « ▷ ».
3. С помощью поворотного переключателя выберите вес.
4. Запустите программу нажатием на кнопку « ▷ ».

Меню	Программа	Power
A1 Овощи	М - 100%	150, 350, 500 г
A2 Рыба	М - 80%	150, 250, 350, 450, 650 г
A3 Мясо	М - 100	150, 300, 450, 600
A4 Лапша*	М - 80%	50 г (450 мл), 100 (800 мл), 150 (1200 мл)
A5 Картошка	М - 100%	230 г (1), 460 г (2), 690 г (3)
A6 Суп	М - 100%	200, 400 600 мл
A7 Курица	М - 100%	800, 1000, 1200 г
	К - 220 °С	
A8 тост	Г	50, 100 ,150 г
A9 торт	нагрев 180 °С	475 г
A10 Пицца	М - 100%	200, 300, 400 г
	К - 220 °С	

М – микроволны, Г – гриль, К – конвекция * Лапша варится в холодной воде (мл)



14. БЫСТРЫЙ РАЗОГРЕВ

1. Нажмите кнопку «  » для включения 30-секундного приготовления с микроволнами мощностью 100%. Каждое повторное нажатие увеличивает время приготовления на 30 секунд.
2. Во время работы микроволн, конвекция, гриля, комбинированных программ и размораживания можно увеличивать время в 30-секундных интервалах нажатием на кнопку «  ».

ПРИМЕЧАНИЕ: если выбрана одна из автоматических программ или размораживание с установкой времени, время не может быть увеличено.



15. АЙМЕР/БУДИЛЬНИК



1. Нажмите кнопку «  ».
2. С помощью поворотного переключателя установите время (максимальное время составляет 95:00).
3. Подтвердите настройки нажатием на «  ». На дисплее будет отображен значок таймера.
4. По истечении установленного времени будет передан звуковой сигнал и отображено время.

ПРИМЕЧАНИЕ: работает как будильник, а не таймер.

16. ЗАЩИТНАЯ БЛОКИРОВКА

Защитная блокировка предупреждает нежелательное использование микроволновой печи, например, детьми. Для включения блокировки от детей нажмите кнопку  и удерживайте ее 3 секунды. Раздается звуковой сигнал, микроволновая печь заблокирована. В этом режиме все кнопки заблокированы. Для снятия блокировки нажмите кнопку  и удерживайте ее 3 секунды, пока не раздается звуковой сигнал.

17. ПРОЧИЕ ФУНКЦИИ

ЧАСЫ

Во время приготовления с помощью кнопки «  » вы можете проверить текущее время (будет отображено время).

ОТКРЫТИЕ ДВЕРЦЫ

Если во время приготовления открыть дверцу, программа будет приостановлена. Для ее продолжения нужно закрыть дверцу и нажать «  ».

1. Отключите печь от электросети.
2. Содержите полость печи в чистоте. Если частицы пищи или напитка попали на стенки печи, вытрите их влажной тряпкой. Не рекомендуется использование абразивных и агрессивных чистящих средств.
3. Внешнюю поверхность печи нужно чистить при помощи влажной тряпки. Чтобы предотвратить повреждение функциональных деталей внутри печи, следите, чтобы вода не попала в вентиляционные отверстия.
4. Следите, чтобы влага не попадала на панель управления. Протирайте её мягкой влажной тряпкой. Не используйте для чистки панели управления абразивные и агрессивные моющие средства.
5. Если вокруг печи собирается пар, протрите печь влажной тряпкой. Это может происходить, когда в помещение высокий уровень влажности.
6. Стекланную тарелку следует регулярно чистить. Мойте её в мыльной воде или при помощи средства для мытья посуды.
7. Роликовую опору и дно следует чистить регулярно, чтобы избежать шума во время работы печи. Просто протрите их мягким детергентом, водой или средством для мытья стекла. Во время приготовления образуются испарения, но они безвредны для поверхности дна печи и колёсиков опоры. Когда Вы возвращаете всё оборудование печи на место, убедитесь, что оно установлено правильно.
8. Чтобы устранить неприятный запах из печи, налейте в глубокую ёмкость чашку воды и добавьте сок и цедру одного лимона. Включите печь на 5 минут, а потом протрите её мягкой тряпкой.

ЗАЩИТА ОКРУЖАЮЩЕЙ СРЕДЫ

После окончания срока службы не выбрасывайте прибор вместе с бытовыми отходами. Передайте его в специализированный пункт для дальнейшей утилизации. Этим вы поможете защитить окружающую среду.

УСТАНОВКА

1. Убедитесь, что весь упаковочный материал снят и вытяннут из прибора.
2. Осмотрите прибор на наличие визуальных повреждений, таких как:
 - неотрегулированная дверца
 - повреждённая дверца
 - вмятины и отверстия на стеклянной поверхности дверцы
 - вмятины в полости печи
 - если присутствует хотя бы одно из указанных повреждений – не пользуйтесь печью.
3. Вес этой микроволновой печи составляет 17 кг, потому её следует устанавливать на поверхность, способную выдержать этот вес
4. Поместите печь подальше от источников высокой температуры и пара.
5. Не кладите никакие предметы на печь.
6. Не вытягивайте штифт двигателя вращающейся тарелки.
7. Следите за детьми, когда они пользуются печью.
8. Убедитесь, что розетка легкодоступна, чтобы при возникновении чрезвычайных ситуаций вилка могла быть быстро удалена. Либо, чтобы была возможность отключить устройство с помощью выключателя. В таких случаях должны быть соблюдены правила безопасности. Устройство должно быть правильно подключено к однофазному источнику переменного тока 230В/50Гц с помощью правильно установленной заземленной розетки. **ВНИМАНИЕ!** Данный прибор должен быть заземлен!
9. Данный прибор потребляет 1.5 кВт. Рекомендуем проконсультироваться со специалистом сервисного центра касательно установки прибора.

ПРЕДУПРЕЖДЕНИЕ: Прибор защищён внутренним защитным предохранителем на 250 В, 10 А.

СПЕЦИФИКАЦИИ

Потребляемая мощность	230В~50Гц, 1550Вт
Исходящая мощность	1000Вт
Гриль	1100Вт
Конвекционный нагреватель	2500Вт
Частота	2450 мГц
Внешние размеры прибора	595mm(д)х388mm(в)х468mm(ш)
Объём	32 л
Вес	приблизительно 21,5 кг
Уровень шума.....	Lc < 58 дБ (А)



Это оборудование маркировано в соответствии с европейской директивой 2012/19/EU об отходах электрического и электронного оборудования (waste electrical and electronic equipment - WEEE).

Данная директива определяет действующие во всех странах ЕС требования по сбору и устраниению отходов электрического и электронного оборудования.

РАДИО ПОМЕХИ

Микроволновая печь может спровоцировать помехи в работе вашего радио, телевизора и др. подобных приборов. Эти помехи можно нейтрализовать таким образом:

- а) почистите дверцу и уплотнитель печи.
- б) переставьте радио, телевизор и др. подальше от печи.
- в) правильно пользуйтесь антенной для радио, телевидения, чтобы получить сильный сигнал.

ПРОИЗВОДИТЕЛЬ ОСТАВЛЯЕТ ЗА СОБОЙ ПРАВО НА ВНЕСЕНИЕ ИЗМЕНЕНИЙ, КОТОРЫЕ НЕ ВЛИЯЮТ НА ФУНКЦИОНАЛЬНЫЕ ХАРАКТЕРИСТИКИ ПРИБОРА.

ВСТРОЕННЫЙ ШКАФ

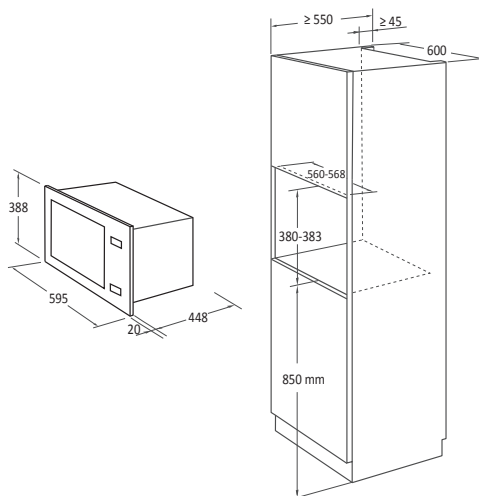

ВСТРОЕННЫЙ ШКАФ

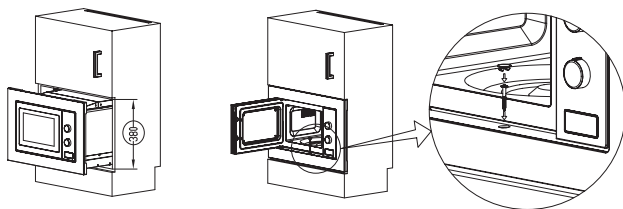

ПЕРЕД ЗВОНКОМ В СЕРВИСНЫЙ ЦЕНТР

1. Если печь не функционирует совсем, не светится или пропадает дисплей:
 - а) проверьте, верно ли печь подключена к электросети. Если нет – вытащите вилку из розетки, подождите 10 секунд и плотно вставьте вилку назад.
 - б) проверьте, нет ли замыкания в электросети. Если всё в норме, протестируйте розетку с помощью другого прибора.
2. Если не функционирует микроволновый режим:
 - а) проверьте, установлен ли таймер.
 - б) убедитесь, что дверца надёжно закрыта. Иначе микроволновая энергия не будет поступать в печь.

ЕСЛИ ВЫ НЕ МОЖЕТЕ УСТРАНИТЬ ВЫШЕУКАЗАННЫЕ ПРОБЛЕМЫ САМОСТОЯТЕЛЬНО, СВЯЖИТЕСЬ С БЛИЖАЙШИМ АВТОРИЗОВАННЫМ СЕРВИСНЫМ ЦЕНТРОМ.

Для получения дополнительной информации или в случае возникновения проблем обратитесь в Центр поддержки покупателей в вашей стране (номер телефона центра указан на гарантийном талоне). Если подобный центр в вашей стране отсутствует, обратитесь в вашу местную торговую организацию Gorenje или в отдел поддержки покупателей компании Gorenje Domestic Appliances. Адреса и телефоны авторизованных сервисных центров размещены в брошюре «Гарантийные обязательства» или в гарантийном талоне.

Возможные несоответствия в цветовых оттенках между различными приборами или компонентами в пределах одной производственной линии могут возникать по причине различных факторов, таких как различные углы обозрения, цвет фона, материалы и освещение в помещении.

UA

Только для домашнего использования!

ПРОИЗВОДИТЕЛЬ ОСТАВЛЯЕТ ЗА СОБОЙ ПРАВО ВНОСИТЬ ИЗМЕНЕНИЯ, КОТОРЫЕ НЕ ВЛИЯЮТ НА РАБОТУ ПРИБОРА

gorenje

ООО «Горенье БТ»: 119180, Москва,
Якиманская набережная, д.4, стр.1, www.
gorenje.ru, e-mail: info@gorenje.ru



Производитель оставляет за собой право на внесение изменений и ошибки в инструкции по эксплуатации.

www.gorenje.com