



**РУКОВОДСТВО  
ПО ЭКСПЛУАТАЦИИ**



**Жидкокристаллический телевизор  
со светодиодной подсветкой  
STV-LC20LA0010W**

# СОДЕРЖАНИЕ

Меры безопасности и предосторожности .....	3
Комплектация .....	6
Подготовка телевизора к работе .....	7
Пульт дистанционного управления .....	12
Основные операции .....	15
Настройки телевизора (работа с меню) .....	16
Меню настроек изображения .....	17
Меню настроек звука .....	18
Меню общих настроек .....	18
Медиаплеер .....	20
Чистка и уход .....	23
Поиск и устранение простых неисправностей .....	24
Безопасная утилизация .....	26
Технические характеристики .....	27

## **УВАЖАЕМЫЙ ПОКУПАТЕЛЬ!**

Благодарим Вас за выбор продукции, выпускаемой под торговой маркой SUPRA.

Мы рады предложить Вам изделия, разработанные и изготовленные в соответствии с высокими требованиями к качеству, функциональности и дизайну. Мы уверены, что Вы будете довольны приобретением изделия от нашей фирмы.

Внимательно изучите данное руководство по эксплуатации. Перед началом эксплуатации телевизора все положения данного руководства должны быть прочитаны и поняты. Позаботьтесь о сохранности настоящего Руководства, используйте его в качестве справочного материала при дальнейшем использовании прибора.

## ПРЕДУПРЕЖДЕНИЕ!

*Во избежание возникновения возгорания или поражения электрическим током не используйте телевизор под дождем и не подвергайте иному воздействию влаги. Исключайте попадание капель и брызг на телевизор, а также не устанавливайте сосуды с жидкостями, например вазы, на телевизор.*

## ПРЕДУПРЕЖДЕНИЕ!

*Телевизор находится под высоким напряжением!*

*Во избежание поражения электрическим током не пытайтесь разобрать телевизор или устранить неисправность самостоятельно. Обращайтесь за помощью в сертифицированные специализированные сервисные центры.*



*Этот значок указывает на то, что телевизор находится под высоким напряжением и возможно поражение электрическим током.*



*Этот значок указывает на важные инструкции по использованию устройства, отраженные в руководстве по эксплуатации.*

Электричество может выполнять множество полезных функций, но оно также может причинять вред и повреждать имущество при неправильном использовании. При разработке и производстве данного телевизора безопасность эксплуатации была приоритетом, однако неправильная эксплуатация может привести к поражению электрическим током и возгоранию. Чтобы предотвратить возможную опасность, пожалуйста, используйте данное руководство при установке, эксплуатации и чистке телевизора. Для вашей безопасности и продления срока службы телевизора, пожалуйста, внимательно прочитайте данное руководство перед использованием телевизора.



Внимательно изучите данное руководство по эксплуатации. Перед началом эксплуатации телевизора все положения данного руководства должны быть прочитаны и поняты.

Данное руководство нужно сохранить, чтобы обращаться к нему в дальнейшем.

Обращайте особое внимание на предупреждения, размещенные на корпусе телевизора и в данном руководстве.

Следуйте всем указаниям, приведенным в данном руководстве.

Не используйте приспособления и аксессуары, не рекомендованные производителем. Использование несоответствующих приспособлений и аксессуаров может послужить причиной несчастного случая.

При подключении телевизора для соблюдения мер безопасности не используйте розетки устаревшего типа (без заземления). Подсоединение производите с использованием полярной вилки или вилки с заземляющими контактами к заземленным розеткам.

Телевизор должен быть подсоединен к источнику переменного тока 100-240 В, 50/60 Гц. Ни в коем случае не подсоединяйте телевизор к источнику постоянного тока или любому другому источнику питания, характеристики которого отличаются от указанных. Если вы не планируете использовать телевизор длительный период или если приближается гроза, то выньте кабель питания из розетки и отсоедините штекер антенны от телевизора.



Не допускайте перегибание и зажим кабеля питания, особенно в местах выхода кабеля из телевизора и соединения кабеля с вилкой.

Вилка питания телевизора используется как замыкающее устройство, поэтому розетка, к которой подключен кабель питания, должна быть легкодоступна.

Избегайте превышения нагрузки на розетку электропитания и удлинители. Перегрузка может послужить причиной возгорания или поражения электрическим током.

Никогда не вставляйте посторонние предметы в вентиляционные отверстия и открытые части телевизора. При эксплуатации телевизора используется высокое напряжение. Попадание посторонних предметов внутрь телевизора может послужить причиной поражения электрическим током и привести к повреждению деталей телевизора. По той же причине избегайте попадания воды или другой жидкости на телевизор.

По вопросам технического обслуживания и ремонта обращайтесь только в сервисные центры. Обслуживание требуется тогда, когда телевизор поврежден каким-либо образом (поврежден кабель питания или вилка, на телевизор пролита жидкость или внутрь попал посторонний предмет), если телевизор попал под дождь или находился во влажных условиях, работает не так, как указано в данном руководстве, в его работе произошли существенные изменения, телевизор падал или имеются повреждения на его корпусе.

Никогда не трогайте элементы управления и настройки, которые не описаны в данном руководстве. Неправильное использование элементов управления, не описанных в данном руководстве, может привести к повреждению телевизора, для устранения которого потребуется обращение в сервисный центр.



Ремонт должен производиться только в сертифицированных специализированных сервисных центрах. Открытие задней крышки или попытки пользователя выполнить ремонт самостоятельно могут привести к серьезным травмам или даже вызвать поражение электрическим током, а также могут послужить причиной возникновения пожара.



В том случае, когда телевизор нуждается в замене узлов или деталей, убедитесь в том, что будут использоваться запчасти, рекомендованные изготовителем, или такие запчасти, которые имеют аналогичные технические характеристики и рабочие условия, что и оригинальные узлы. Использование несоответствующих узлов и деталей может привести к возникновению пожара, поражению электрическим током или другим последствиям.

После завершения работ по обслуживанию или ремонту, потребуйте от персонала сервисного центра проверки работоспособности телевизора для того, чтобы убедиться в том, что телевизор работает правильно.

При монтаже телевизора на стене убедитесь в том, что строго соблюдаются инструкции изготовителя. Используйте только те крепежные приспособления, которые рекомендованы изготовителем.

Телевизор генерирует, использует и излучает энергию радиочастот. В случае взаимодействия с другим оборудованием могут возникать помехи. Источник возникновения помех можно определить, отключив то или иное оборудование от сети питания. Для устранения помех следует предпринять следующие меры:

- переместить антенну;
- увеличить расстояние между телевизором и другим оборудованием;
- подключить телевизор и другое оборудование к розеткам разных цепей питания;
- обратиться за помощью к квалифицированному техническому специалисту.

Не размещайте телевизор на неустойчивой тумбочке, подставке, треноге или на шатком столе. Размещение телевизора на неустойчивых подставках может привести к падению телевизора, что может вызвать травму или повреждение телевизора.



Используйте только тележку, подставку, треногу, кронштейн или стол, которые рекомендованы изготовителем или продаются вместе с телевизором. Когда используется тележка, будьте аккуратны при перемещении тележки совместно с телевизором, чтобы избежать травм вследствие его опрокидывания. Неожиданные остановки, чрезмерные усилия и неровности поверхности пола могут привести к падению телевизора с тележки.



Для дополнительной защиты данного телевизора при грозовой погоде или когда не планируется его использование в течение длительного времени, отключите телевизор от розетки питания и отсоедините антенный кабель. Это предотвратит повреждение телевизора от молнии или из-за перепадов напряжения.



Не используйте телевизор вблизи воды, например, рядом с раковиной, мойкой или стиральной машиной, во влажном подвале, вблизи бассейна и т. д. Не включайте телевизор сразу же после транспортировки в условиях низкой температуры, так как это приведет к образованию конденсата, что может вызвать пожар, поражение электрическим током или другие последствия.

Не размещайте на телевизоре тяжелые посторонние предметы и сосуды с жидкостями. Не устанавливайте на телевизор источники открытого огня, например, горящие свечи, так как это может привести к выходу телевизора из строя или к его возгоранию.



Перед очисткой телевизора выньте кабель питания из розетки. Нельзя чистить телевизор жидкими или аэрозольными чистящими средствами. Для очистки используйте чистую сухую ткань.



Не закрывайте вентиляционные отверстия. Устанавливайте телевизор в соответствии с инструкциями изготовителя. Вентиляционные и другие отверстия в корпусе предназначены для вентиляции. Не закрывайте вентиляционные и другие отверстия, так как недостаточная вентиляция может вызвать перегрев и сокращение срока службы телевизора. Для обеспечения достаточной вентиляции необходимо свободное пространство не менее 5 см от телевизора. Не размещайте телевизор на кровати, диване, ковре или другой аналогичной мягкой поверхности, так как при этом могут быть заблокированы вентиляционные отверстия. Данный телевизор не предусматривает установку внутри закрытого пространства, поэтому не размещайте телевизор в закрытом месте, таком, как шкаф для книг или стеллаж, если не обеспечена нормальная вентиляция. Выполняйте инструкции изготовителя, приведенные ниже.



Не устанавливайте телевизор вблизи источников тепла, таких как батареи центрального отопления, тепловые радиаторы, обогреватели, печи или другие устройства (включая усилители), генерирующие тепло.

Использование видео игр или других внешних источников сигнала, генерирующих неподвижное изображение в течение 10 минут и более, может оставить неустранимые последствия в виде следов этого изображения на экране телевизора. Аналогичные последствия могут вызвать логотипы сети/программ, номера телефонов. Повреждение экрана в результате продолжительного отображения неподвижного изображения не подлежит гарантийному обслуживанию.

Старайтесь не касаться пальцами экрана, не прижимайте пальцы к экрану на долгое время, т.к. это может привести к временным искажениям изображения.

Основа жидкокристаллической панели, используемой в телевизоре, сделана из стекла. Поэтому она может разбиться при падении телевизора или ударе его другим предметом. Будьте аккуратны, не пораньтесь осколками стекла, если ЖК-панель разбилась.

Жидкокристаллическая панель – это высокотехнологическое изделие, дающее изображение высокого качества. Иногда могут появиться несколько неактивных пикселей на экране телевизора в форме фиксированных точек синего, зеленого, красного или черного цвета. Имейте в виду, что это не оказывает влияния на работоспособность телевизора. Если телевизор холодный на ощупь, при включении экран может немного мерцать. Это не говорит о каких-либо неполадках.

Рабочая температура: от +5°C до +40°C

Рабочая влажность: 20-80%

Температура хранения: от -20°C до +50°C

Допустимая влажность хранения: 10-90%

## ПРИМЕЧАНИЕ:

Рисунки и иллюстрации в этом руководстве пользователя размещены только в ознакомительных целях и могут отличаться от фактического вида устройства. Дизайн продукта и технические характеристики могут быть изменены производителем без уведомления.

## КОМПЛЕКТАЦИЯ

Откройте коробку и убедитесь в полной комплектации телевизора:

Телевизор – 1

Кабель питания с адаптером питания (если предусмотрено конструкцией) – 1

Пульт дистанционного управления – 1

Руководство пользователя – 1

Гарантийный талон – 1

## ПРИМЕЧАНИЕ:

*Для безопасной и удобной транспортировки телевизора сохраните оригинальную упаковку.*

Перед установкой, подключением и использованием телевизора тщательно изучите содержание раздела **МЕРЫ БЕЗОПАСНОСТИ И ПРЕДОСТОРОЖНОСТИ**.

#### ПРИМЕЧАНИЕ:

*Место для установки телевизора выберите таким образом, чтобы избежать попадания прямых солнечных лучей на экран, так как посторонний свет ухудшает восприятие изображения и вызывает необходимость установки большей контрастности и яркости свечения экрана.*

## УСТАНОВКА ТЕЛЕВИЗОРА

Достаньте телевизор из упаковочной коробки и поставьте его на надежную плоскую поверхность.

Вам потребуется закрепить основание телевизора (если оно не закреплено), если вы хотите поставить его, или снять основание и закрепить телевизор на стену.

Возможно настенное крепление телевизора при помощи кронштейнов изготовленных по стандарту VESA.

При необходимости монтажа телевизора на стену потребуются дополнительно приобрести монтажный кронштейн.

#### ВНИМАНИЕ:

**Для монтажа телевизора требуется два человека.**

Меры предосторожности при монтаже на стену

- Убедитесь, что стена, на которую вы хотите закрепить телевизор, может выдержать вес телевизора и крепления
- Соблюдайте все требования инструкции по установке, поставляемой вместе с монтажным кронштейном.
- Телевизор следует устанавливать только на вертикальную стену.
- Используйте такие винты, которые подходят для этой стены.
- Размещайте кабели так, чтобы они не мешали пользованию телевизором.

Убедитесь, что вокруг телевизора имеется достаточное пространство для вентиляции (не менее 10 см с каждой стороны).



## МОНТАЖ ПОДСТАВКИ

1. Откройте упаковочную коробку и убедитесь, что все комплектующие имеются в наличии.
2. Выберите подходящую устойчивую поверхность и покройте ее мягкой тканью. Положите телевизор на подготовленную поверхность ЖК-экраном вниз.
3. Закрепите ножки на нижней стенке телевизора при помощи винтов:

## ВЫПОЛНЕНИЕ ПРИСОЕДИНЕНИЙ

#### ПРИМЕЧАНИЕ:

*Перед тем, как подключить к телевизору какое-либо устройство, либо отключить устройство от телевизора, отключите питание телевизора и устройства, выполните необходимые соединения, затем включите питание телевизора и подключенного устройства. Когда вы отключаете или подключаете кабель питания или сигнальный кабель, то держите его за вилку (изолированную часть) и не тяните за кабель.*

## Панель управления ТВ

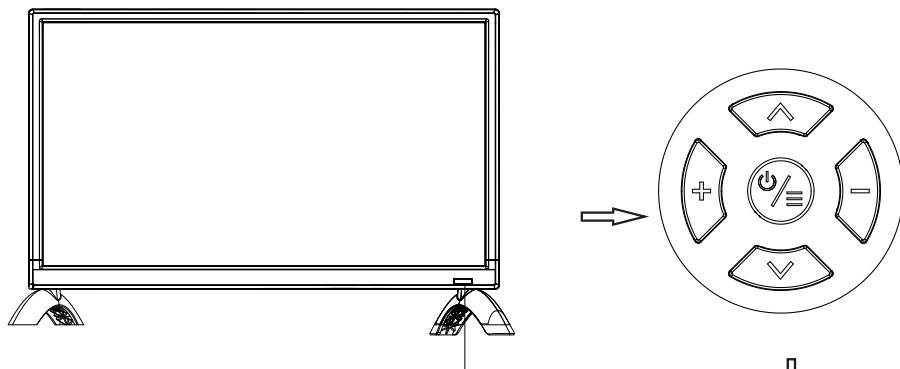

Дистанционный датчик  
Индикатор питания

Кнопка **POWER/MENU** (питание/меню):

- Длительное нажатие включает питание

- Краткое нажатие для быстрого меню / Возврат к предыдущему.

Кнопки **CHANNEL** (канал):

(Кнопки управления курсором: в режиме меню)

Кнопки **VOLUME** (громкость): +/-

(Кнопки управления курсором: в режиме меню)

Нажмите кнопку , чтобы открыть меню управления из пяти кнопок:



ИСТОЧНИК: откройте меню выбора источника входного сигнала.

МЕНЮ: откройте экранное меню телевизора.

ПИТАНИЕ: выключите телевизор.

Закройте меню управления из пяти кнопок.



## Панель подключений

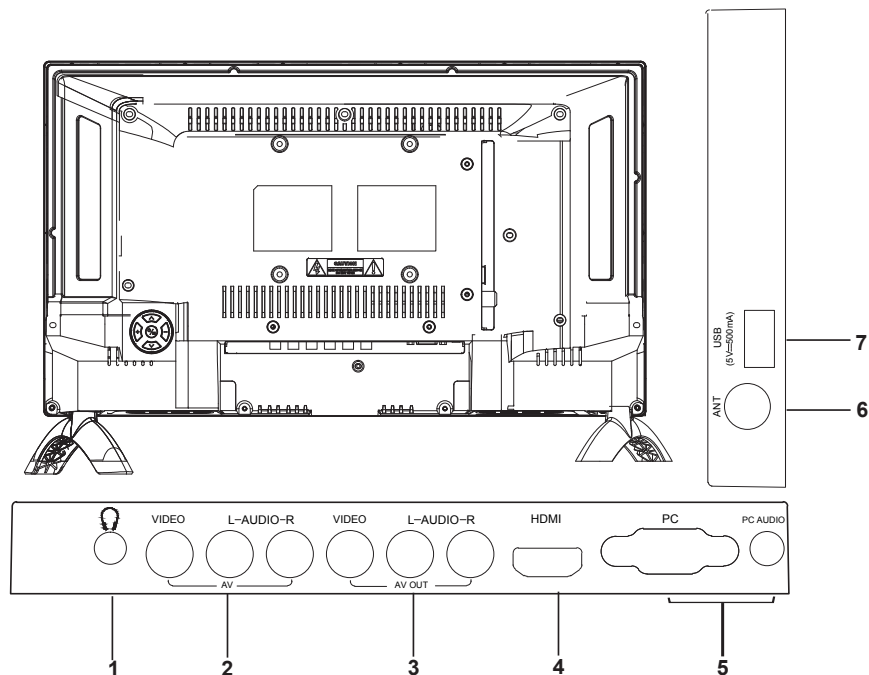













### Назначение разъемов панелей подключений

№	Название	Назначение
1		Разъем для подключения наушников
2	AV IN	Видеовход для композитного сигнала
3	AV OUT	Видеовыходы Аудиовыходы для композитного сигнала
4	HDMI	Разъемы интерфейса HDMI
5	PC Audio	Разъем для подключения звука от компьютера
6	ANT	Разъем для подключения антенны
7	USB	Разъем для подключения USB-устройств

# РУКОВОДСТВО ПО ЭКСПЛУАТАЦИИ

## Подключение

Отключите телевизор и все компоненты перед выполнением соединения.  
Не включайте телевизор до завершения подключения.

Входной разъем	Видеоразъем	Аудиоразъем	Высокое или стандартное разрешение
<b>AV</b> (аудиовизуальный)	 <b>Композитный видеоразъем</b>	 <b>Аудио левый/правый</b>	480P (контент стандартной четкости, SD-контент)
<b>HDMI</b>	 <b>Соединение HDMI</b>	HDMI кабель передает видео- и аудиосигналы. Отдельный аудиокабель не требуется. (Когда HDMI подключается к DVI через адаптер, нужны отдельные звуковые левый/правый каналы)	1080p, 1080i, 720p, 480p, 480i, ПК (совместим с контентом высокой и стандартной четкости)
<b>ПК</b>	 <b>Подключение к ПК</b>	 <b>ПК аудио</b>	1280×1024 (60 Гц)
	 <b>НАУШНИКИ</b>		
<b>USB</b>	<b>Подключение USB</b>  		USB 2.0
<b>АНТЕННА</b>	<b>Радиочастотное соединение</b>  		75 Ом

## Прокладка кабеля

Перед установкой и использованием внимательно прочитайте соответствующие указания в разделе "Предупреждение и инструкции по технике безопасности".

1. Извлеките телевизор из упаковки и установите в проветриваемом и ровном месте.

### **ПРИМЕЧАНИЕ:**

➤ При подключении или отключении телевизора, компьютера или другого оборудования необходимо убедиться в том, что блок питания переменного тока отключен;

2. **AV OUT (аудиовизуальный выход):** выходной сигнал от телевизора может использоваться в качестве источника сигнала.

### **ПРИМЕЧАНИЕ:**

◆ AV OUT можно использовать только для аудио/видео сигналов ТВ и аудио каналов.

3. **HDMI** : поддержка аудио-устройств с разъемом HDMI (таких, как телеприставки, DVD-плееры, цифровые телевизоры и т.д.). HDMI также называют мультимедийным интерфейсом высокой четкости, он может передавать цифровое аудио и видео по одному кабелю.

### **ПРИМЕЧАНИЕ:**

◆ При подключении HDMI не прикладывайте чрезмерного усилия, это может повредить коннектор.

4. **ПК:** подключите один конец VGA-кабеля к VGA-порту компьютера, подключите другой конец VGA-кабеля к VGA-разъему на телевизоре и затяните болты по часовой стрелке на каждом конце VGA-кабеля.

### **ПРИМЕЧАНИЕ:**

◆ При подключении 15-штырькового VGA не вставляйте разъем с усилием, чтобы не повредить штырьки.

5. **АНТЕННА:** используется для подключения антенны или сети кабельного телевидения и получает сигналы от антенны или ТВ-сигналы замкнутого контура.

6. **AV IN:** аудиовыход DVD-плеера можно соединить с портом аудиовхода телевизора через аудиокабель.

7. **USB:** USB-порт используется для подключения USB-устройств, таких, как USB-диск.

8. **НАУШНИКИ:** подключите 3,5 мм наушники для личного прослушивания.

9. Подключите кабель питания с напряжением 100-240 В.

### **ПРИМЕЧАНИЕ:**

◆ Параметры питания телевизора 100-240 В, 50/60 Гц; не подключайте к порту питания напряжение выше этого диапазона.

## Начало работы

### Использование пульта дистанционного управления

При использовании пульта дистанционного управления используется датчик на телевизоре. Если предмет находится между пультом дистанционного управления и датчиком на изделии, оно может не работать.

- ◆ Направьте пульт дистанционного управления на датчик телевизора.
- ◆ При использовании телевизора в ярко освещенном месте инфракрасный датчик пульта дистанционного управления может не работать должным образом.
- ◆ Рекомендуемое эффективное расстояние для использования пульта дистанционного управления 7 м.

### Установка аккумуляторов в пульт

1. Откройте крышку в задней части пульта дистанционного управления.
2. Установите два аккумулятора AAA. Убедитесь в том, что установка соответствует полярности согласно схеме внутри отсека.
3. Установите крышку.

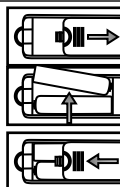

### Замена аккумулятора

Когда вам будет нужно устанавливать аккумуляторы в пульт дистанционного управления, придерживайтесь указаний ниже.

Когда аккумуляторы разряжаются, рабочее расстояние пульта значительно уменьшается и вам нужно заменить аккумуляторы.

#### Примечания по использованию аккумуляторов:

Использование неправильного типа аккумуляторов может вызвать утечку химических веществ и/или взрыв. Примите во внимание следующее:

- ◆ Всегда проверяйте, что аккумуляторы вставлены с учетом полярности, как показано на крышке аккумуляторного отсека.
- ◆ Разные типы аккумуляторов имеют различные характеристики. Не смешивайте различные типы.
- ◆ Не устанавливайте старые и новые аккумуляторы вместе. Совместное использование старых и новых аккумуляторов сократит срок службы аккумулятора и/или вызовет утечку.
- ◆ Замените аккумуляторы, как только они перестанут работать.
- ◆ Химические вещества, вытекающие из аккумуляторов, могут вызвать раздражение кожи. Если из аккумуляторов просачиваются химические вещества, немедленно вытрите их сухой тканью.
- ◆ Аккумуляторы могут иметь более короткую продолжительность службы из-за условий хранения. Вынимайте аккумуляторы всякий раз, когда вы предполагаете, что пульт дистанционного управления не будет использоваться в течение длительного периода.
- ◆ Аккумуляторы (аккумуляторный блок или установленные аккумуляторы) не должны подвергаться чрезмерному нагреванию от источников вроде солнца, огня или подобных.

#### ПРЕДОСТЕРЕЖЕНИЕ:

- ◆ Если неправильно заменить аккумуляторы, это может привести к их взрыву.
- ◆ Заменяйте аккумуляторы на аккумуляторы эквивалентного типа.

## Пульт дистанционного управления

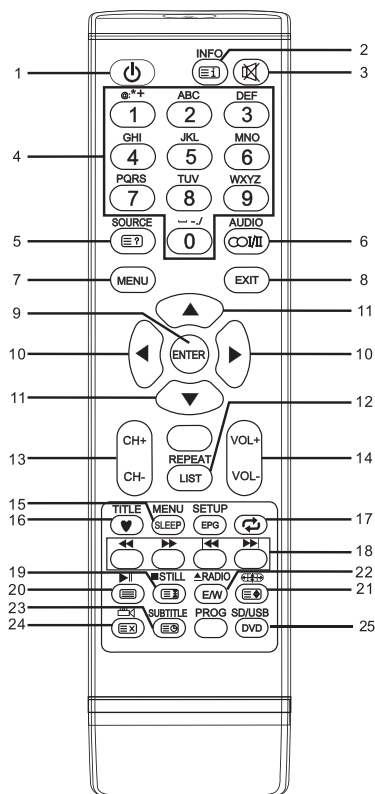

### Определение кнопок на пульте дистанционного управления:

- ПИТАНИЕ (POWER):** включение или отключение телевизора.
- ИНФОРМАЦИЯ (INFO):** показывает информацию о текущей программе.
- 🔇:** отключение звука.
- НОМЕРНЫЕ КНОПКИ (NUMBER BUTTONS):** цифровая кнопка переключает прямо на соответствующий канал.
- ИСТОЧНИК (SOURCE):** переключение между доступными источниками сигнала.
- ∞/II:** Кнопка может использоваться для переключения между двойной I / двойной II / MONO / stereo.
- МЕНЮ (MENU):** переход к экранному меню (OSD).
- ВЫХОД (EXIT):** выход из текущего режима.
- ВХОД (ENTER):** выберите или подтвердите пункт меню
- ◀/▶:** выбор направления.
- ▲/▼:** выбор направления.
- ПОВТОР (REPEAT):** нажмите для выбора режима повторного воспроизведения. (В режиме USB)
- CH+/CH-:** переход к следующему / предыдущему каналу.
- VOL+/VOL-:** увеличение/уменьшение громкости звука.
- СОН (SLEEP):** установка таймера отключения.
- ♥:** нажмите, чтобы отобразить программу Избранного в режиме ТВ. (Вы должны настроить ваши любимые каналы в меню Program Edit (Правка))
- ВОЗВРАТ (RECALL) ↺:** возврат к последней просмотренной программе.
- ЦВЕТНЫЕ КНОПКИ (COLOR BUTTONS):** красная/зеленая/желтая/синяя навигационная кнопка.
  - ◀◀: быстрая перемотка назад (в режиме USB)
  - ▶▶: быстрая перемотка вперед (в режиме USB)
  - ◀◀◀: предыдущая запись (в режиме USB)
  - ▶▶▶: следующая запись (в режиме USB)

## Пульт дистанционного управления

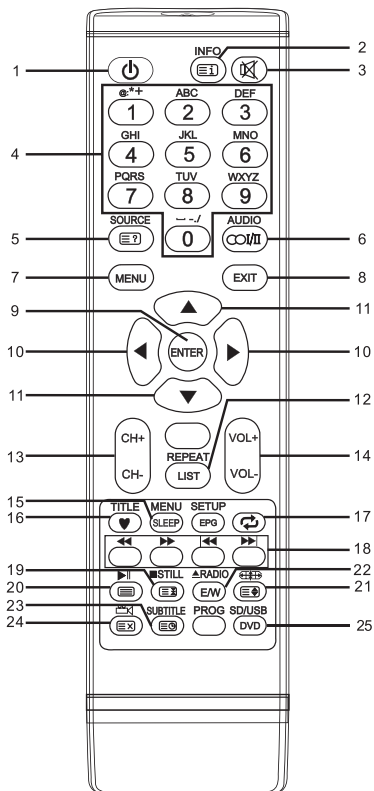

- 19. ОСТАНОВИТЬ (STILL):** остановить или активировать текущую картинку.  
■: стоп (в режиме USB)
- 20.** ►|: воспроизведение / пауза (в режиме USB).
- 21.** ◀▶: настройте отображаемые пропорции.
- 25. USB:** нажмите, чтобы переключиться на источник USB.

### ФУНКЦИИ ТЕЛЕТЕКСТА

2. Кнопка INDEX : Вход в индексную страницу.
4. Кнопка 0-9: Введите буквоцифровые цифры, чтобы пойти в определяемую страницу непосредственно.
5. Кнопка RE-VEAL : Покажите или скройте скрытый текст для контрольных опросов и т.д.
11. Кнопка ▲/▼: Нажмите ▲/▼ для перехода к следующей / предыдущей странице.
18. Кнопки цветные: Кнопка телетекста.
19. Кнопка HOLD : Сохраните текущую страницу телетекста и снова, чтобы отменить функцию
20. Кнопка TEXT : Переключение между вкл. телетекстом, смешанным и выкл. телетекстом
21. Кнопка SIZE : Переключение между масштабированием изображения к верхней половине, нижней половине и в полном объеме.
22. Кнопка E/W: Переключение между различными языками.
23. Кнопка SUBTITLE : Переключение между вторичными страницами, входя четырехзначное число.
24. Кнопка CAN-CEL : Нажмите эту кнопку, чтобы скрыть телетекст; нажмите еще раз для отображения телетекста.

### ПРИМЕЧАНИЕ:

- ◆ Все иллюстрации в данном руководстве приведены для примера, фактическое изделия может отличаться от приведенного на иллюстрации.
- ◆ Кнопки, не упомянутые здесь, не используются.

## Основные операции

### Включение и отключение изделия

#### • Включение телевизора

Подключите телевизор к сетевой розетке.

Если телевизор имеет выключатель питания, сначала отключите его. В режиме ожидания нажмите кнопку питания  на пульте дистанционного управления, чтобы включить телевизор.

#### • Отключение телевизора

Нажмите кнопку  на пульте дистанционного управления, чтобы перейти в режим ожидания.

Не оставляйте телевизор в режим ожидания на длительное время. Лучше отключите шнур питания.

#### ПРИМЕЧАНИЕ:

- Если произошло аварийное отключение питания, телевизор перейдет в режиме ожидания автоматически после включения питания. Для обеспечения нормальной эксплуатации телевизора запрещено его частое включение и отключение. Когда происходит аварийное отключение, рекомендуется отключить кабель питания от электрической розетки.

#### • Сигнал отсутствует

В режиме приема телеканала или внешнего входа, если нет приема сигнала или внешнее устройство отключено, телевизор автоматически перейдет в режим ожидания после прикл. 15 минут (в режиме входного сигнала с ПК: 1 минута). Когда подключается сигнальный кабель, телевизор включается автоматически.

### Выбор телеканала

#### • Используйте **CH+/CH-** на панели телевизора или на пульте дистанционного управления.

Нажмите **CH+** для перехода к каналу с большим номером.

Нажмите **CH-** для перехода к каналу с меньшим номером.

#### • Использование цифровых кнопок **0-9**.

Кнопками можно выбрать номер канала от **0** до **9**.

#### • Пример

Чтобы выбрать канал (например, канал 5): нажмите **5**.

Чтобы выбрать канал (например, канал 20): нажмите **2** и **0**.

### Настройка громкости

#### • Громкость регулируется кнопками **VOL+/-**.

#### • Если хотите выключить звук, нажмите кнопку .

#### • Можно выключит немой режим, нажав или увеличив громкость.

### Изменение входного источника

Можно выбрать источник входного сигнала, нажав кнопку **SOURCE** (источник) на пульте дистанционного управления.

Кнопками **▲/▼** пролистывайте список источников входного сигнала и нажмите кнопку **ENTER** для подтверждения выбора.

## Работа с меню

### Работа с главным меню

Перед использованием телевизора следуйте указаниям ниже, чтобы узнать, как ориентироваться в меню, чтобы выбирать и настраивать различные функции. Шаги по доступу могут отличаться в зависимости от выбранного меню.

1. Нажмите кнопку **MENU** (меню) для отображения главного меню.
2. Кнопкам ◀/▶ пролистывайте главное меню.
3. Кнопками ▲/▼ выберите нужный подпункт.
4. Нажмите кнопку **ENTER** для доступа к подменю.
5. Кнопками ▲/▼/◀/▶ выберите нужное значение. Настройка в OSD может отличаться в зависимости от выбранного меню.
6. Нажмите кнопку **MENU**, чтобы вернуться в предыдущее меню.
7. Нажмите кнопку **EXIT** для выхода из меню.

### ПРИМЕЧАНИЕ:

- ◆ Если пункт меню серый, значит, он не доступен или его нельзя настроить.
- ◆ Некоторые пункты меню могут быть скрыты, в зависимости от режимов или сигнала используемых источников.
- ◆ Кнопки на телевизоре имеют те же функции, что и соответствующие кнопки на пульте дистанционного управления. Если пульт дистанционного управления потеряется или не работает, можно использовать кнопки на телевизоре для выбора меню. Это руководство сфокусировано на использовании пульта дистанционного управления.

### Меню каналов



■ **Автонастройка:** нажмите кнопку **ENTER**, чтобы начать автонастройку, которая автоматически сканирует и сохраняет все доступные программы.

■ **Ручная настройка ATV:** ручная настройка ATV каналов.

Текущий CH (канал): Задайте номер канала.

Система цветности: выберите систему цветности.

Звуковая система: выберите звуковую систему.

Тонкая настройка: тонкая регулировка частоты канала.

AFC: автоматическая тонкая настройка.

Поиск: нажмите кнопку ◀ для поиска вниз от текущей частоты, кнопку ▶ для поиска вверх.

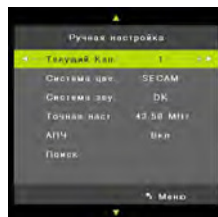



## Работа с меню

### ■ Programme Edit (редактирование программы)

Кнопками ▲/▼ выберите Programme Edit, затем нажмите кнопку ENTER, чтобы войти в подменю.

Сначала кнопками ▲/▼ выделите канал, который хотите удалить, пропустить, переименовать или переместить, затем:

Нажмите на **КРАСНУЮ** кнопку, чтобы удалить канал.

Нажмите на **ЗЕЛЕНУЮ** кнопку, чтобы переименовать канал.

Нажмите **ЖЕЛТУЮ** кнопку, чтобы настроить канал для режима перемещения, затем нажмите кнопки ▲/▼, чтобы переместить его в нужную позицию.

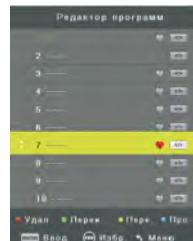

Нажмите **СИНЮЮ** кнопку, чтобы пропустить канал. (Телевизор пропустит канал автоматически при использовании кнопок CH+/- для просмотра каналов.)

Нажмите кнопку ♥, чтобы выбрать любимый канал.

## Меню картинок

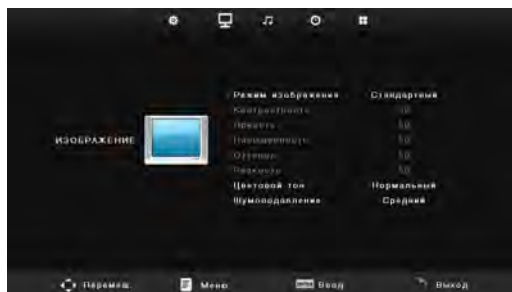

- **Режим изображения (Picture Mode):** можете выбрать тип изображения, который наилучшим образом соответствует вашим требованиям для просмотра. Контрастность, яркость, цвет, оттенок и резкость можно настроить согласно личным предпочтениям.
- **Контраст (Contrast):** отрегулируйте уровень белого изображения.
- **Яркость (Brightness):** отрегулируйте темный цвет черных участков на изображении.
- **Цвет (Color):** отрегулируйте интенсивность цветов изображения.
- **Оттенок (Tint):** настройка цветового оттенка изображения. (Только в режиме NTSC)
- **Резкость (Sharpness):** края объекта усиливаются для детализации изображения.
- **Цветовая температура (Color Temperature):** выберите цветовую температуру, чтобы вы чувствовали себя комфортно.
- **Подавление шума (Noise Reduction):** уменьшает шум изображения для слабого радиосигнала.

## Работа с меню

### Меню звука



**Режим звучания (Sound Mode):** можно выбрать режим звука в соответствии с вашими личными предпочтениями.

- **Пятиступенчатая настройка (Five-stage equalization setting):** Кнопками ▲/▼ выберите: 120 Гц, 200 Гц, 500 Гц, 3 кГц или 12 кГц, затем нажмите кнопку влево/вправо для регулировки частоты звука.
- **Баланс (Balance):** отрегулируйте уровень звука левого и правого динамиков.
- **Автоматическая регулировка громкости (Auto Volume):** автоуровень оставляет тот же уровень громкости при изменении программ. Поскольку каждая станция имеет свои собственные параметры сигнала, каждый раз при смене канала может понадобиться регулировка громкости. Эта функция позволяет наслаждаться стабильной громкостью, которая автоматически корректируется для каждой программы.

### Меню времени



- **Часы (Clock):** установите время телевизора.
- **Таймер сна (Sleep Timer):** выберите время автоматического переключения телевизора в режим ожидания. Чтобы отменить Таймер сна, установите значение "Off" ("Выкл").
- **Автоматический сон (Auto Sleep):** выберите время в часах (выкл., 3 ч, 4 ч, 5 ч), в течение которого вы хотите—, чтобы телевизор оставался включенным после последней операции. Отмена установкой на «Off» ("Выкл").

## Работа с меню

- **OSD таймер (OSD Timer):** выберите время в секундах (5 с, 15 с, 30 с...), течение которого экранное меню останется на экране после последней операции.

### Меню настройки

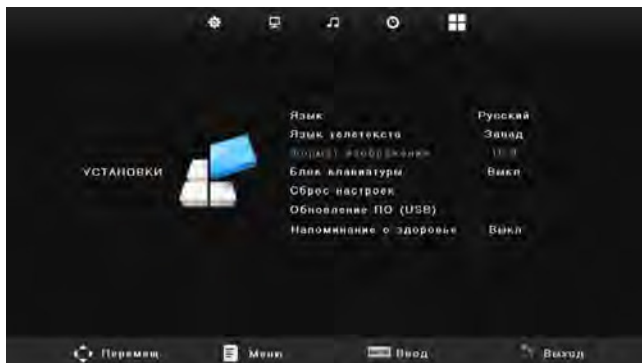

- **Язык экранного меню (OSD Language):** выберите предпочитаемый язык отображения на экране.
- **Язык телетекста (TT Language):** выберите язык телетекста.
- **Соотношение сторон (Aspect Ratio):** можно выбрать размер изображения, лучше всего соответствующего вашим требованиям просмотра.
- **Блокировка кнопок (Key Lock):** блокировка и разблокировка кнопок панели на телевизоре.  
Кнопками ◀▶ выберите включение или отключение.
- **Сброс (Reset):** напоминает настройку по умолчанию.
- **Обновление ПО (USB) (Software Update (USB)):** обновление ПО с помощью устройства памяти USB. Будьте осторожны, чтобы не отключить питание или извлеките USB-диск до завершения обновления.
- **Напоминание о перерыве (Health Remind):** Отключите или включите напоминание о перерыве. Когда напоминание включено, картинка с напоминанием будет появляться с интервалом в два часа.



## Работа с меню

*При отображении текстовых файлов:*

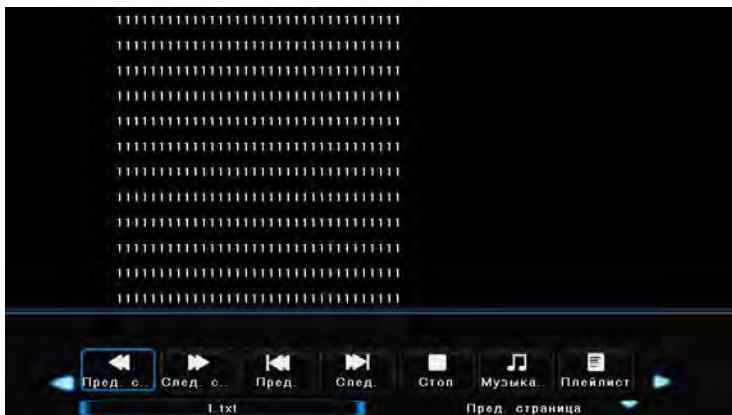

Нажмите кнопку **INFO** на пульте дистанционного управления для скрытия/отображения экранной панели.

- \* Кнопками ◀/▶ и затем **ENTER** выберите функции Play (Воспроизводить), Pause (Пауза), Previous file (Предыдущий файл), Next file (Следующий файл) на экранной панели.
- \* Кнопками ■ или **EXIT** выйдите из режима воспроизведения и вернитесь к странице списка файлов.

### **ПРИМЕЧАНИЕ:**

- ◆ Для воспроизведения мультимедийных файлов убедитесь, что вы выбрали правильный значок в меню воспроизведения контента.

## Важные уникальные кнопки

### Список каналов

Нажмите кнопку **LIST** для отображения списка каналов.

Кнопками **▲/▼** выберите канал и нажмите кнопку **ENTER** для его просмотра.

Нажмите кнопку **LIST/EXIT** (список/выход) для выхода из списка каналов.



### Избранное

Нажмите кнопку **♥** для отображения Избранного (Вы должны настроить ваши любимые каналы в меню Program Edit (Правка))

Кнопками **▲/▼** выберите канал и нажмите кнопку **ENTER** для его просмотра.

Нажмите кнопку **EXIT** для выхода из списка каналов.

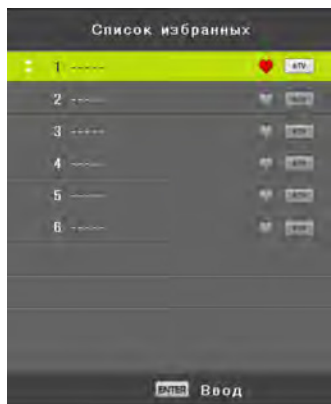

## **ВНИМАНИЕ:**

**В целях вашей личной безопасности обязательно отсоедините кабель питания от электросети перед осуществлением каких-либо операций по чистке и уходу.**

**Запрещается использовать химические средства (бензолы, растворители или спирт) для чистки корпуса или экрана телевизора, т.к. они могут повредить его поверхность.**

## **ЧИСТКА ЖИДКОКРИСТАЛЛИЧЕСКОГО ЭКРАНА**

Запрещается прикасаться к экрану острыми предметами. Чтобы убрать с ЖК экрана пыль или отпечатки пальцев, протрите его чистой сухой мягкой тканью. В случае сильного загрязнения смочите ткань в воде комнатной температуры с добавлением небольшого количества средства для мытья посуды или смягчителя ткани, отожмите ткань почти досуха, затем протрите экран. Убедитесь, что на экране не осталась вода. Не включайте телевизор, пока влага не высохнет.

## **ЧИСТКА КОРПУСА ТЕЛЕВИЗОРА**

Чистите внешнюю поверхность корпуса телевизора чистой сухой мягкой тканью без ворса, смоченной в воде комнатной температуры.

# РУКОВОДСТВО ПО ЭКСПЛУАТАЦИИ

Перед обращением в сервисный центр просмотрите следующую таблицу и попытайтесь самостоятельно устранить неисправность в соответствии с рекомендациями в таблице.

Признаки	Возможная причина	Решение
Телевизор не включается.	1. Не подключен кабель питания. 2. Отсутствует питание.	1. Подключите кабель питания. 2. Включите питание переключателем питания.
Отсутствует изображение, отсутствует звук.	1. Не подсоединена антенна. 2. Телевизор выключен. 3. Неправильно выбран источник сигнала.	1. Убедитесь, что к телевизору подключена телевизионная антенна. 2. Включите телевизор. 3. Нажмите кнопку SOURCE на пульте ДУ и выберите режим ATV/DTV.
Плохое качество изображения, звук нормальный.	1. Не подсоединена антенна. 2. Проблемы с трансляцией телеканала. 3. Контраст, резкость или насыщенность цветов настроены неправильно.	1. Убедитесь, что к телевизору подключена телевизионная антенна. 2. Попробуйте переключиться на другой канал. 3. Отрегулируйте контраст, резкость и насыщенность цветов.
Изображение черно-белое	1. Контраст, резкость или насыщенность цветов настроены неправильно. 2. Трансляция черно-белая. 3. Телеканал не настроен.	1. Отрегулируйте контраст, резкость и насыщенность цветов. 2. Попробуйте переключиться на другой телеканал. 3. Проведите настройку телеканала вручную.
Изображение и/или звук с помехами.	1. Источник сигнала или сигнальный кабель низкого качества. 2. Рядом с телевизором находится оборудование, которое приводит к появлению помех.	1. Используйте качественный источник сигнала или сигнальный кабель. 2. Уберите это оборудование подальше от телевизора.
Отображается синий фон.	Отсутствует сигнал на входе. Кабель не подсоединен или подсоединен неправильно.	Правильно подсоедините кабель.
1. Изображение нечеткое, подрагивает или с черными горизонтальными полосами (в режиме ПК). 2. Изображение не центровано.	Настройки изображения выполнены неправильно.	В экранном меню выберите пункт Автоподстройка для выполнения автоматической настройки, а также отрегулируйте настройки частоты и фазы дискретизации в настройках для ПК.
Не работает пульт дистанционного управления.	Элементы питания разрядились или неправильно установлены.	1. Убедитесь, что при установке элементов питания соблюдена полярность. 2. Убедитесь, что другие объекты не препятствуют прохождению инфракрасного сигнала. 3. Замените элементы питания.



## ТИПИЧНЫЕ ИСКАЖЕНИЯ ИЗОБРАЖЕНИЯ В РЕЖИМЕ ТВ



**ИЗОБРАЖЕНИЕ С «ХЛОПЬЯМИ».** Обычно причина в слабом сигнале. Отрегулируйте антенну или поставьте усилитель антенны.



**ИЗОБРАЖЕНИЕ С КРИВЫМИ ЛИНИЯМИ И ДРОЖИТ.** Обычно это вызвано электромагнитным излучением работающих вблизи приборов (фенов, мобильных телефонов, радиоприемников или радиопередатчиков).



**ИЗОБРАЖЕНИЕ ДВОИТСЯ ИЛИ ИМЕЕТСЯ «ПАРАЗИТНОЕ» ИЗОБРАЖЕНИЕ.** Обычно это связано с тем, что сигнал отражается от высоких зданий. Измените направление антенны или поднимите ее выше.



**ДИАГОНАЛЬНЫЕ ПОЛОСЫ И «ЕЛОЧКИ» НА ИЗОБРАЖЕНИИ, ЧАСТЬ ИЗОБРАЖЕНИЯ ОТСУТСТВУЕТ.** Обычно это вызвано использованием рядом с телевизором электротермического оборудования (в больнице).

### **ПРИМЕЧАНИЕ:**

*Описанные дефекты изображения могут быть также вызваны низким качеством кабеля, по которому поступает сигнал кабельного телевидения.*

Жидкокристаллический телевизор – это высокотехнологическое изделие. Экран телевизора содержит несколько миллионов тонкопленочных транзисторов, что обеспечивает идеальное и живое изображение. Иногда на экране телевизора могут появиться несколько неактивных пикселей в форме фиксированных точек синего, зеленого, красного, черного или белого цвета. Имейте в виду, что это не оказывает влияния на работоспособность телевизора и не является дефектом.

Все LCD панели телевизоров SUPRA соответствуют классу II по ISO 13406-2

Стандартом ISO 13406-2 определены 4 класса качества LCD в зависимости от количества дефектных пикселей. Большинство жидкокристаллических телевизоров и дисплеев ведущих мировых производителей соответствуют допуску класса II.

Классификация жидкокристаллических дисплеев в зависимости от числа дефектных элементов изображения приведена в таблице 1.

## Стандарт ISO 13406-2 различает 4 типа дефектных пикселей

**Тип 1** – постоянно горящие пиксели (белые);

**Тип 2** – постоянно негорящие пиксели (чёрные);

**Тип 3** – пиксели с другими дефектами, включая дефекты сабпикселей и ячеек RGB, составляющих пиксель. Это означает постоянно горящие красные, зеленые и синие пиксели;

**Тип 4** - (группа дефектных пикселей) – несколько дефектных пикселей в квадрате 5x5 пикселей.

Таблица 1. Допустимое число дефектных пикселей на миллион пикселей

Класс	ТИП -1	ТИП- 2	ТИП- 3	Число кластеров, содержащих	Число кластеров, содержащих более 1 дефекта типа 3
II	2	2	5	0	2

## БЕЗОПАСНАЯ УТИЛИЗАЦИЯ



Ваше устройство спроектировано и изготовлено из высококачественных материалов и компонентов, которые можно утилизировать и использовать повторно.

Если товар имеет символ с зачеркнутым мусорным ящиком на колесах, это означает, что товар соответствует Европейской директиве 2012/19/EU.

Ознакомьтесь с местной системой раздельного сбора электрических и электронных товаров. Соблюдайте местные правила.

Утилизируйте старые устройства отдельно от бытовых отходов. Правильная утилизация вашего товара позволит предотвратить возможные отрицательные последствия для окружающей среды и здоровья людей.

### ПРИМЕЧАНИЕ:

*В соответствии с постоянным совершенствованием технических характеристик и дизайна, возможно внесение изменений без предварительного уведомления.*

## ТЕХНИЧЕСКИЕ ХАРАКТЕРИСТИКИ

Диагональ: 20» (51 см)

USB медиаплеер с поддержкой MKV видео

Формат экрана: 16:9

Формат изображения: 16:9; 4:3

Разрешение экрана:  
потенциальное 1368(Г)х768(В)

Динамическая контрастность: 60000:1

Яркость: 200 кд/м<sup>2</sup>

Угол обзора (Г/В): 178°/170°

Время отклика: 5 мс

16,7 миллионов цветов

Воспроизводит формат HDTV 1080p/1080i/  
720p/576p/576i/480p/480i

3D цифровой фильтр

Русское, английское меню

Аудио: 2 x 2 Вт

Телетекст

Разъемы для подключения: аудио/видео  
вход, USB, HDMI, VGA, компонентный  
видео вход, аудиовход для ПК, вход для  
наушников, вход для антенны

Размеры с подставкой: 476,8\*156,6\*310,7 мм

Размеры без подставки: 462,8\*79,11\*272,2 мм

VEESA 100\*100

Питание: 100-240 В, 50/60 Гц

Рабочие условия:

- температура: от +5°C до +45°C

- относительная влажность: 20-80%

Условия хранения:

- температура: от -15°C до -50°C

- относительная влажность: 20-80%

## ИНФОРМАЦИЯ О СЕРТИФИКАЦИИ

Товар сертифицирован в соответствии  
с законом «О защите прав потребителей».

Срок службы изделия: 3 года

Гарантийный срок: 1 год

Благодарим Вас за выбор техники SUPRA.

Компания-производитель оставляет за собой  
право вносить изменения в конструкцию, дизайн и  
комплектацию товара без предварительного  
уведомления, если данные изменения направле-  
ны на улучшение его эксплуатационных характери-  
стик.

### Центральный авторизованный сервисный центр:

ООО «ПРОФСЕРВИС», 142791, г.Москва, поселение  
Сосенское, ул. Адмирала Корнилова, владение 34,  
стр.5, ком.12.

### Список сервисных центров прилагается (см. вкладыш)

Компания производитель оставляет за собой пра-  
во, без предварительного уведомления, вносить  
изменения в список авторизованных сервисных  
центров, включая изменения адресов и телефонов  
существующих.

Адрес ближайшего ЦС вы можете узнать по  
телефону горячей линии 8-800-100-333-1 или  
на сайте [www.supra.ru](http://www.supra.ru), а так же отправив запрос  
на [supra@supra.ru](mailto:supra@supra.ru)

### Единая справочная служба:

8-800-100-3331

### Производитель:

