

econ

ЖИДКОКРИСТАЛЛИЧЕСКИЙ ТЕЛЕВИЗОР

EX-32HT016B

РУКОВОДСТВО ПО ЭКСПЛУАТАЦИИ



Содержание

Перед началом эксплуатации	1
Управление телевизором	6
Начало работы.....	8
Пульт дистанционного управления	10
Основные операции.....	11
Режим Отель	27
Поиск и устранение простых неисправностей.....	28
Технические характеристики.....	31

УВАЖАЕМЫЙ ПОКУПАТЕЛЬ!

Благодарим вас за выбор продукции, выпускаемой под торговой маркой ECON.

Мы рады предложить вам изделия, разработанные и изготовленные в соответствии с высокими требованиями к качеству, функциональности и дизайну. Мы уверены, что вы будете довольны приобретением изделия от нашей фирмы.

Внимательно изучите данное руководство по эксплуатации. Перед началом эксплуатации телевизора все положения данного руководства должны быть прочитаны и поняты. Позаботьтесь о сохранности настоящего руководства, используйте его в качестве справочного материала при дальнейшем использовании прибора.

Перед началом эксплуатации

Электричество может выполнять множество полезных функций, но оно также способно причинить вред и повредить имущество при неправильном использовании. При разработке и производстве данного телевизора безопасность была нашим приоритетом, однако его неправильная эксплуатация может привести к поражению электрическим током или возгоранию. Для вашей безопасности и продления срока службы изделия, пожалуйста, внимательно прочитайте данное руководство перед использованием, а также установкой, эксплуатацией и чисткой телевизора.

Обращайте особое внимание на предупреждения, размещенные на корпусе телевизора и в данном руководстве. Следуйте всем указаниям, приведенным в данном руководстве.

Применяйте только рекомендованные производителем приспособления и аксессуары.

Использование несоответствующих приспособлений и аксессуаров может стать причиной неисправности или несчастного случая.

При подключении телевизора для соблюдения мер безопасности не используйте розетки устаревшего типа (без заземления). Подсоединение производите с использованием полярной вилки или вилки с заземляющими контактами к заземленным розеткам.

Телевизор должен быть подсоединен к сети переменного тока 100-240В, 50/60 Гц. Ни в коем случае не подсоединяйте телевизор к источнику постоянного тока или к любому другому источнику питания, характеристики которого отличаются. При приближении грозы или если вы не планируете использовать телевизор длительный период: выньте сетевой шнур питания из розетки и отсоедините штекер антенны от телевизора.

Не допускайте перегибание и зажим кабеля питания, особенно в местах выхода кабеля из телевизора и соединения кабеля с вилкой.

Вилка питания телевизора используется как замыкающее устройство, поэтому розетка, к которой подключен сетевой шнур питания, должна быть легкодоступна.

Избегайте превышения нагрузки на розетку электропитания и удлинители. Перегрузка может послужить причиной возгорания или поражения электрическим током.

Никогда не вставляйте посторонние предметы в вентиляционные отверстия и открытые части телевизора. При эксплуатации телевизора используется высокое напряжение. Попадание посторонних предметов внутрь телевизора может послужить причиной поражения электрическим током и привести к повреждению деталей телевизора. По той же причине избегайте попадания воды или другой жидкости на телевизор.

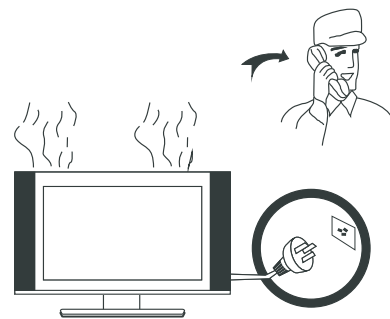

По вопросам технического обслуживания и ремонта обращайтесь только в сертифицированные специализированные сервисные центры. Обслуживание требуется тогда, когда телевизор поврежден каким-либо образом (поврежден сетевой шнур питания или вилка, на телевизор пролита жидкость или внутрь попал посторонний предмет), если телевизор попал под дождь или находился во влажных условиях, работает не так, как указано в данном руководстве, в его работе произошли существенные изменения, телевизор падал или имеются повреждения на его корпусе.

Никогда не трогайте элементы управления и настройки, которые не описаны в данном руководстве. Неправильное использование элементов управления, не описанных в данном руководстве, может привести к нарушению нормальной работы или повреждению телевизора, для устранения которых потребуется обращение в сервисный центр.

Перед началом эксплуатации



Ремонт должен производиться только в сертифицированных специализированных сервисных центрах.

Открытие задней крышки или попытка выполнить ремонт самостоятельно лишают права на гарантийный ремонт и могут привести к серьезным травмам или даже вызвать поражение электрическим током, а также стать причиной возникновения пожара.

При монтаже телевизора на стене убедитесь в том, что строго соблюдаются инструкции изготовителя. Используйте только те крепежные приспособления, которые рекомендованы изготовителем.

Не размещайте телевизор на неустойчивой тележке, подставке, треноге или на шатком столе. Размещение телевизора в неустойчивом положении может привести к повреждению или травме из-за падения телевизора.



Используйте только рекомендованные производителем: тележку, подставку, треногу, кронштейн или стол. Когда используется тележка, будьте аккуратны при перемещении тележки совместно с телевизором, чтобы избежать его опрокидывания. Неожиданные остановки, чрезмерные усилия и неровности поверхности пола могут привести к падению телевизора с тележки и негативным последствиям.

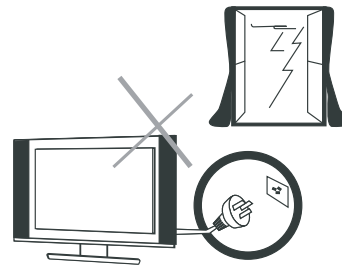

Для дополнительной защиты данного телевизора при грозовой погоде отключите телевизор от розетки питания и отсоедините антенный кабель. То же самое рекомендуется проделать, если не планируется использование телевизора в течение длительного времени. Это предотвратит повреждение телевизора от молнии или из-за перепадов напряжения.

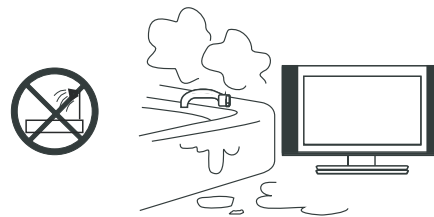

Не используйте телевизор вблизи воды, например, рядом с раковиной, мойкой или стиральной машиной, во влажном подвале, вблизи бассейна и т. д. После транспортировки в условиях низкой температуры перед включением телевизора дайте выдержку около часа при комнатной температуре, чтобы испарился конденсат. Не включайте телевизор сразу. Наличие влаги на компонентах телевизора может вызвать пожар, поражение электрическим током или другие негативные последствия.

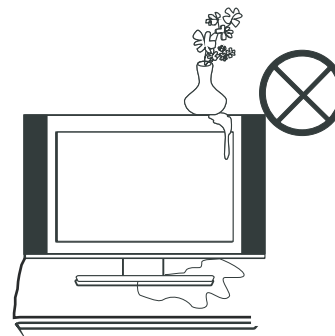

Не размещайте на телевизоре тяжелые посторонние предметы и сосуды с жидкостями. Не устанавливайте на телевизор источники открытого огня, например, горящие свечи, так как это может привести к выходу телевизора из строя или к его возгоранию.

Перед началом эксплуатации

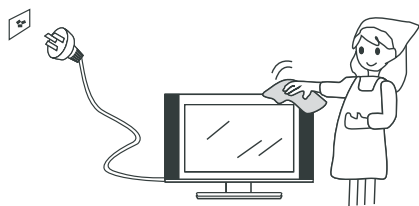

Перед очисткой телевизора выньте сетевой шнур питания из розетки. Нельзя чистить телевизор жидкими или аэрозольными чистящими средствами. Для очистки используйте чистую слегка влажную мягкую ткань.



Устанавливайте телевизор в соответствии с инструкциями изготовителя. При установке телевизора обеспечьте свободное пространство вокруг него не менее 10 см с каждой стороны.

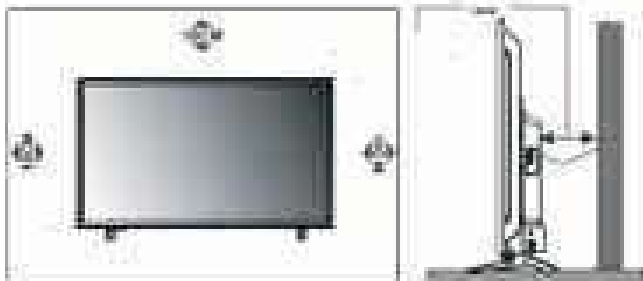

Не закрывайте вентиляционные и другие отверстия, так как недостаточная вентиляция может вызвать перегрев и сокращение срока службы телевизора. Не размещайте телевизор на кровати, диване, ковре или другой аналогичной мягкой поверхности, так как при этом могут быть заблокированы вентиляционные отверстия. Данный телевизор не предусматривает установку внутри закрытого пространства, поэтому не размещайте телевизор в закрытом месте, таком, как шкаф для книг или стеллаж, если не обеспечена нормальная вентиляция.

Не устанавливайте телевизор вблизи источников тепла, таких как батареи центрального отопления, тепловые радиаторы, обогреватели, печи или другие устройства (включая усилители), генерирующие тепло.

Использование видео игр или других внешних источников сигнала, генерирующих неподвижное изображение в течение 10 минут и более, может оставить неустранимые последствия в виде следов этого изображения на экране телевизора. Аналогичные последствия могут вызвать логотипы сети/программ, номера телефонов. Повреждение экрана в результате продолжительного отображения неподвижного изображения не подлежит гарантийному обслуживанию.

Основа жидкокристаллической панели, используемой в телевизоре, сделана из стекла. Поэтому она может разбиться при падении телевизора или ударе его другим предметом.

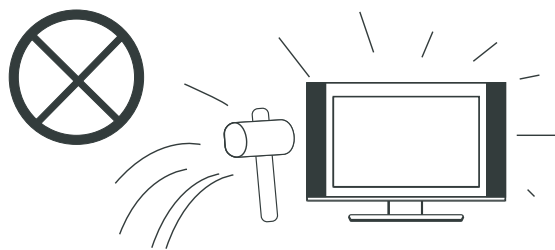

Будьте аккуратны, не поранитесь осколками стекла, если ЖК-панель разбилась.

МЕРЫ БЕЗОПАСНОСТИ ПРИ ИСПОЛЬЗОВАНИИ БАТАРЕЙ

Неправильное использование элементов питания может привести к утечке химикатов и/или взрыву. Выполняйте следующие инструкции.

Устанавливайте элементы питания в строгом соответствии с полярностью (+) и (-).

Различные типы элементов питания имеют различные характеристики. Не используйте вместе элементы питания разных типов.

Не используйте вместе старые и новые элементы питания. Одновременное использование старых и новых элементов питания снижает срок службы нового элемента питания или ведет к утечкам химикатов из старого элемента питания.

Выньте элементы питания сразу же, как только они разрядились. Химикаты, вытекшие из элементов питания, вызывают коррозию. Если обнаружены следы утечки химикатов, удалите их тканью.

Перед началом эксплуатации

Элементы питания, которые поставляются с телевизором, могут иметь более короткий срок службы из-за условий хранения.

Выньте элементы питания из ПДУ, если он не используется в течение длительного времени.

ВНИМАНИЕ:

Жидкокристаллическая панель – это высокотехнологическое изделие, дающее изображение высокого качества. Иногда на экране телевизора могут появиться несколько неактивных пикселей в форме фиксированных точек синего, зеленого, красного или черного цвета. Имейте в виду, что это не оказывает влияния на работоспособность телевизора.

ПРИМЕЧАНИЕ:

Все изображения приведены в качестве иллюстрации, реальное изделие может незначительно отличаться от изображения.

КОМПЛЕКТАЦИЯ

Телевизор – 1

Кабель питания – 1 (у некоторых моделей может быть присоединен к корпусу телевизора)

Пульт дистанционного управления – 1

Руководство пользователя – 1

Гарантийный талон – 1

ПРИМЕЧАНИЕ:

Для безопасной и удобной транспортировки телевизора сохраните оригинальную упаковку.

УСТАНОВКА

Перед установкой и использованием тщательно изучите содержание раздела «Меры безопасности и меры предосторожности».

Достаньте телевизор из упаковочной коробки и поставьте его на надежную плоскую поверхность. Вам потребуется закрепить основание телевизора (если оно не закреплено), если вы хотите поставить его, или снять основание и закрепить телевизор на стену.

Устанавливайте телевизор таким образом, чтобы избежать попадания прямых солнечных лучей на экран, так как посторонний свет ухудшает восприятие изображения и вызывает необходимость установки большей контрастности и яркости свечения экрана. Рекомендуется смотреть телевизор при мягком непрямом освещении. Просмотр телевизора в полной темноте или при наличии отражений на экране вызывает усталость глаз.

Вокруг телевизора должна быть обеспечена надежная вентиляция, в противном случае возможен перегрев и в результате поломка телевизора и/или пожар.



Телевизор не предназначен для установки внутри замкнутого пространства, например в шкафу.

Возможно настенное крепление телевизора при помощи кронштейнов изготовленных по стандарту VESA.

При необходимости монтажа телевизора на стену потребуется дополнительно приобрести монтажную скобу.

ВНИМАНИЕ:

Для монтажа телевизора требуется два человека.

Перед началом эксплуатации

Меры предосторожности при монтаже на стену

- Убедитесь, что стена, на которую вы хотите закрепить телевизор, может выдержать вес телевизора и крепления
- Соблюдайте все требования инструкции по установке, поставляемой вместе с монтажной скобой.
- Телевизор следует устанавливать только на вертикальную стену.
- Используйте такие винты, которые подходят для этой стены.
- Размещайте кабели так, чтобы они не мешали пользованию телевизором.

МОНТАЖ ПОДСТАВКИ

Во время монтажа или снятия подставки требуется защитить экран. Следите, чтобы острые и твердые предметы не соприкасались с экраном, чтобы не допустить появления царапин. Запрещается применять силу при сборке телевизора, особенно по отношению к передней части телевизора, т.к. телевизор – хрупкое изделие и корпус может треснуть.

ВНИМАНИЕ:

Во время монтажа подставки телевизор должен быть отключен от электросети.

Положите телевизор экраном вниз на стол, предварительно накрытый одеялом, чтобы его не поцарапать.

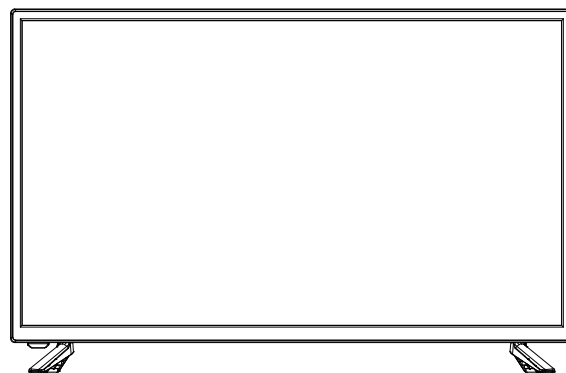
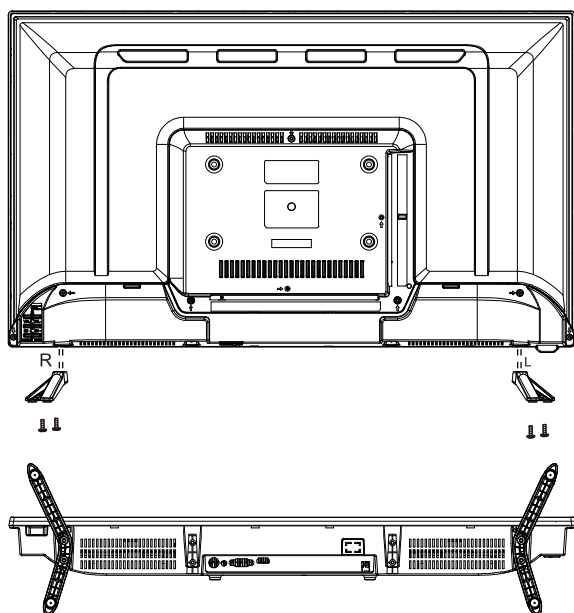

Определите правую и левую ножки, затем приложите их к корпусу телевизора, как показано на рисунке.

Выровняйте отверстия и надежно зафиксируйте ножки винтами.

Выполнение присоединений

ПРИМЕЧАНИЕ:

Перед тем, как подключить к телевизору какое-либо устройство, либо отключить устройство от телевизора, отключите питание телевизора и устройства, выполните необходимые соединения, затем включите питание телевизора и подключенного устройства. Когда вы отключаете или подключаете кабель питания или сигнальный кабель, то держите его за вилку (изолированную часть) и не тяните за кабель.

Управление телевизором

Передняя панель

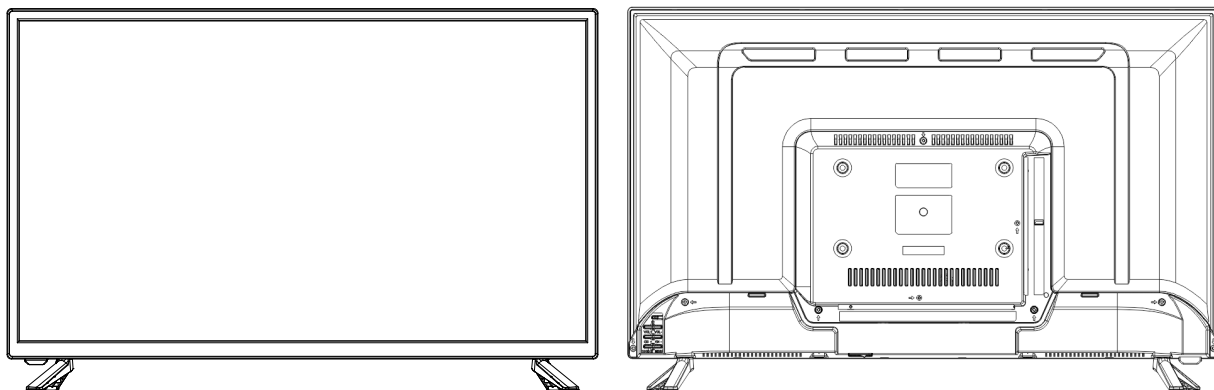

(7keys)

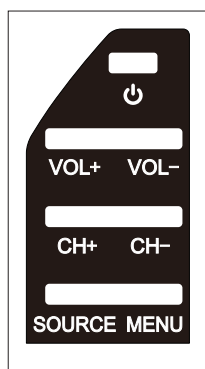

STANDBY - Кнопка включения телевизора

VOL+/- - Кнопки регулировки уровня громкости / настройки параметров меню

CH+/- - Кнопки переключения телеканалов в прямом/обратном направлении / навигации по меню настроек

SOURCE - Кнопка выбора источника сигнала

MENU - Кнопка перехода в меню настроек / выхода из меню настроек

Монтаж соединений

Задняя панель

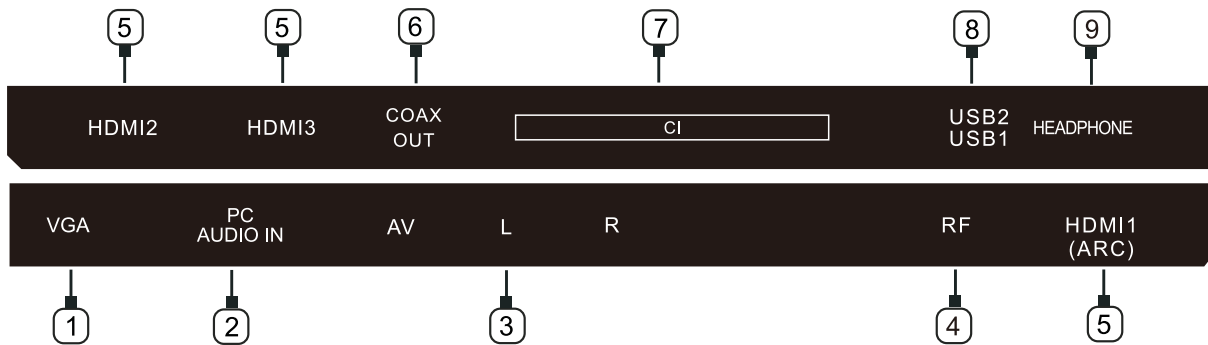

1. VGA: Вход VGA. Подключение аналогового сигнала от компьютера

2. PC AUDIO: Вход Audio ПК (PC AUDIO) Подключение звукового сигнала от компьютера (при использовании VGA)

3. AV IN: КоМПоЗИТный аудио/видео вход.

4. RF IN: Используется для подключения антенны или сети кабельного телевидения.

5. HDMI: поддержка устройств с разъемом HDMI (таких, как телеприставки DVD-плееры, цифровые телевизоры и т.д.). HDMI также называют мультимедийным интерфейсом высокой четкости, он может передавать Цифровое аудио и видео по одному кабелю.

ПРИМЕЧАНИЕ:

• При подключении HDMI не соединяйте разъемы с усилением, это может повредить штырьки

6. ЦИФРОВОЙ АУДИО ВЫХОД: Передача цифрового телевизионного аудиосигнала на внешнее аудиооборудование через порт цифрового аудиовыхода.

7. CI: вставьте CI карту в гнездо PCMCIA согласно стрелке на Ci карте.

8. USB: USB-порт используется для подключения USB-устройств, таких, как USB-диск.

9. HEADPHONE: подключите его к вашим наушникам или другому звуковому оборудованию.

Начало работы

Использование пульта дистанционного управления

При использовании пульта дистанционного управления используется инфракрасный (ИК) датчик на телевизоре. Если предмет находится между пультом дистанционного управления и датчиком на изделии, оно может не работать.

- ◆ Направьте пульт дистанционного управления на ИК датчик телевизора.
- ◆ При использовании телевизора в ярко освещенном месте ИК датчик пульта дистанционного управления может не работать должным образом.
- ◆ Рекомендуемое эффективное расстояние для использования пульта дистанционного управления составляет не более 7м.

Установка элементов питания в пульт

1. Откройте крышку в задней части пульта дистанционного управления.
2. Установите два элемента питания типа ААА. Убедитесь, что соблюдена полярность согласно схеме в отсеке (на крышке аккумуляторного отсека).
3. Установите крышку.

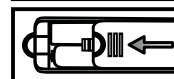
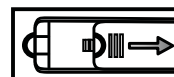

Замена элементов питания

Когда вам будет нужно устанавливать элементы питания в пульт дистанционного управления, делайте это согласно инструкции, приведенной ниже.

Когда элементы питания разряжаются, рабочее расстояние пульта значительно сокращается, и вам нужно их заменить.

Примечания по использованию элементов питания:

Использование неправильного типа элементов питания может вызвать утечку химических веществ и/или взрыв. Примите во внимание следующее:

- ◆ Всегда проверяйте, вставлены ли элементы питания с учетом полярности, как показано на крышке аккумуляторного отсека (в отсеке).
- ◆ Разные типы элементов питания имеют различные характеристики. Не используйте одновременно различные типы.
- ◆ Не используйте одновременно старые и новые элементы питания. Это сократит срок службы и/или вызовет утечку.
- ◆ Замените элементы питания, как только они перестанут работать.
- ◆ Химические вещества, вытекающие из них, могут вызвать раздражение кожи. Если из элементов питания просачиваются химические вещества, немедленно вытрите их сухой тканью.
- ◆ Элементы питания могут иметь более короткий срок службы из-за условий хранения. Вынимайте их всякий раз, когда предполагаете, что пульт дистанционного управления не будет использоваться в течение длительного периода.
- ◆ Элементы питания не должны подвергаться чрезмерному нагреванию от источников вроде солнца, огня или подобных.

ВНИМАНИЕ!

При неправильной установке литиевых батарей возможен взрыв. Батареи заменять батареями того же или аналогичного типа

Пульт дистанционного управления



STANDBY: включение телевизора и перевод его в режим ожидания.

MUTE: включение и отключение звука.

0-9: выбор канала.

-/--: ввод двух/трехзначных номеров.

↶: переход на предыдущий просматриваемый канал.

P.MODE: изменение режима изображения: Стандартный-Мягкий-Пользовательский-Динамический.

S.MODE: изменение режима звука: Стандартный-Музыка-Кино-Спорт-Пользовательский.

FAV: добавление канала в список избранного.

MTS/II: выбор стереорежимов MTS/II.

SUB-T: отображение субтитров.

VOL+/-: увеличение / уменьшение громкости.

CH+/-: переключение каналов вверх / вниз.

ASPECT: переключение режимов соотношения сторон экрана.

FREEZE: стоп-кадр.

SLEEP: выбор времени автоматического отключения телевизора: OFF-10-20-30-60-90-120-180-240-OFF.

SOURCE: отображение списка источников сигнала.

DISPLAY: отображение информации о канале.

MENU: переход к главному меню или возврат к предыдущему меню.

EXIT: выход из текущего меню или функции.

◀▶/OK: подтверждение выбора и навигация по элементам меню.

Цветные кнопки: контекстные кнопки прямого выбора.

TEXT/CC/◀: телетекст / субтитры для слабослышащих / назад.

SUB.PG/⏸: субстраница телетекста / воспроизведение/пауза.

REVEAL/▶▶: просмотр скрытой информации в телетексте / вперед.

HOLD/◀◀: удержание в телетексте / предыдущий файл.

SIZE/▶▶: размер экрана телетекста / следующий файл.

INDEX/■: просмотр заглавной страницы телетекста / стоп.

ROOT: остановка воспроизведения и возврат в корневую директорию (режим USB).

REPEAT: повтор воспроизведения текущего файла или папки.

LIST: список программ.

T.SHIFT: функция Сдвиг во времени (Time Shift).

REC: запись текущей программы.

EPG: функция Электронный телегид (EPG).

ПРИМЕЧАНИЕ:

- ✘ Кнопки, не упомянутые здесь, не используются.
- ✘ Все рисунки в данном руководстве приведены для примера, фактическое изделие может отличаться от приведенного на иллюстрации.

Включение и отключение изделия

• Включение телевизора

Подключите телевизор к сетевой розетке.

Если телевизор имеет выключатель питания, включите его. В режиме ожидания нажмите кнопку питания  на пульте дистанционного управления, чтобы включить телевизор.

• Выключение телевизора

Нажмите кнопку  на пульте дистанционного управления, чтобы перейти в режим ожидания.

Не оставляйте ваш телевизор в режиме ожидания длительное время. Лучше отключите шнур питания.

ПРИМЕЧАНИЕ:

- Если произошло аварийное отключение питания, телевизор перейдет в режим ожидания автоматически после включения питания. Для обеспечения нормальной эксплуатации телевизора запрещено частое включение и отключение. Когда происходит аварийное отключение, рекомендуется отключить кабель питания от электрической розетки.

• Сигнал отсутствует

Когда телевизор работает в режиме радиочастотного приема, он переходит автоматически в режим ожидания через 10 минут после того, как исчезают все сигналы (например, когда закончились программы на телестанциях).

Исходная настройка

Если вы в первый раз включаете телевизор, появится меню первоначальных настроек, пункты этого меню также присутствуют в других меню, поэтому вы можете изменить значения после их настройки.

Совет: убедитесь, что антенна подключена.

■ Установите желаемый язык

Кнопками / выберите язык, который будет использоваться для меню и сообщений.

■ Выберите желаемую страну

Кнопками / выберите страну.

■ Настройка

Тип настройки: Кнопками / выберите: DTV+ATV, DTV, ATV.

Цифровой тип: DVB-T/C.

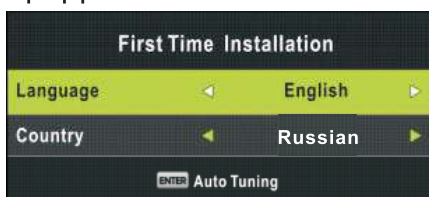

Основные операции

■ Автонастройка

Нажмите кнопку **ENTER** для запуска автоматического поиска.

Сначала настройте ATV, нажмите Меню и кнопку стрелка влево, чтобы перейти к ATV настройке,

Затем настройте DTV, нажмите Меню и кнопку стрелка влево, чтобы перейти к DTV настройке.

Выбор телеканалов

• Используйте CH+/CH- на панели телевизора или на пульте дистанционного управления.

Нажимайте CH+ для увеличения номера канала.

Нажимайте CH- для уменьшения номера канала.

• Использование цифровых кнопок 0-9.

Кнопками можно выбрать номер канала от 0 до 9.

Кроме того, когда телевизор находится в некотором режиме, телевизор будет работать в режиме телевизора и воспроизводить соответствующий канал, если нажата кнопка с любым номером.

• Пример

Чтобы выбрать канал (например, канал 5): нажмите 5.

Чтобы выбрать канал (например, канал 20): нажмите на короткое время 2 и 0.

Настройка громкости

Кнопками **VOL +/-** регулируется громкость.

Если хотите выключить звук, нажмите клавишу **MUTE**.

Можно выключить немой режим, нажав **MUTE** или увеличив громкость.

Смена источника входа

Можно выбрать источник входного сигнала, нажав кнопку **SOURCE** на пульте дистанционного управления.

Кнопками **▲/▼** пролистывайте список источников входного сигнала и нажмите кнопку **ENTER** для подтверждения выбора.



Навигация по меню

Перед использованием телевизора следуйте указаниям ниже, чтобы узнать, как ориентироваться в меню, выбирать и настраивать различные функции. Шаги по доступу могут отличаться в зависимости от выбранного меню.

1. Нажмите кнопку **MENU** для отображения главного меню.
2. Кнопками ◀/▶ пролистывайте главное меню.
3. Кнопками ▲/▼ выберите нужный подпункт.
4. Нажмите кнопку **ENTER** для доступа к подменю.
5. Кнопками ▲/▼/◀/▶ выберите нужное значение. Настройка в OSD может отличаться в зависимости от выбранного меню.
6. Нажмите кнопку **MENU**, чтобы вернуться в предыдущее меню.
7. Нажмите кнопку **EXIT** для выхода из меню.

ПРИМЕЧАНИЕ:

- ◆ Если пункт меню серый, значит, он не доступен или не может быть настроен.
- ◆ Некоторые пункты меню могут быть скрыты, это зависит от режимов или сигнала используемых источников.
- ◆ Кнопки на телевизоре имеют те же функции, соответствующие кнопкам на пульте дистанционного управления. Если пульт дистанционного управления потеряется или не работает, можно использовать кнопки на телевизоре для выбора меню. Это руководство описывает использование пульта дистанционного управления.

Меню каналов



- **Автонастройка:** Нажмите кнопку **ENTER/▶** для выбора подменю.

ТВ сигнал из эфира.

Страна: кнопками ◀/▶ выберите страну.

Тип настройки: кнопками ◀/▶ выберите: DTV+ATV, DTV, ATV.

Цифровой тип: DVB-T.

Начало: нажмите кнопку **ENTER** для запуска автоматического поиска.

ТВ сигнал из кабеля.

Страна: кнопками ◀/▶ выберите страну.

Тип настройки: кнопками ◀/▶ выберите: DTV+ATV, DTV, ATV.

Цифровой тип: DVB-C.

Основные операции

Тип сканирования: кнопками ◀/▶ выберите типа сканирования.

Идентификатор сети: кнопками ◀/▶ выберите идентификатор сети.

Частота: кнопками ◀/▶ выберите частоту.

Символ скорости: кнопками ◀/▶ выберите символ скорости.

Начало поиска: нажмите кнопку ENTER для запуска автоматического поиска.

■ Ручная настройка ATV: ручная настройка ATV каналов.

Текущий CH (канал): задайте номер канала.

Система цветности: выберите систему цветности.

Звуковая система: выберите звуковую систему.

Тонкая настройка: тонкая регулировка частоты канала.

Поиск: нажмите кнопку ◀ для поиска вниз от текущей частоты, кнопку ▶ для поиска вверх.

■ Ручная настройка DTV: ручная настройка каналов DTV.

Кнопками ▲/▼ выберите ручную настройку DTV, затем нажмите кнопку ENTER, чтобы войти в подменю.

ТВ сигнал из эфира.

Кнопками ◀/▶ выберите номер канала, затем нажмите кнопку ENTER.

ТВ сигнал из кабеля.

Кнопками ◀/▶ выберите частоту, символ (килосемпл в секунду), тип QAM, затем нажмите кнопку ENTER.

■ Programme Edit (редактирование программы)

Кнопками ▲/▼ выберите Programme Edit, затем нажмите кнопку ENTER, чтобы войти в подменю.

Сначала кнопками ▲/▼ выделите канал, который вы хотите удалить, пропустить, переименовать или переместить, затем:

нажмите на **КРАСНУЮ** кнопку, чтобы удалить канал.

Нажмите на **ЗЕЛЕНУЮ** кнопку, чтобы переименовать канал. (В режиме ATV)

Нажмите **ЖЕЛТУЮ** кнопку, чтобы настроить канал для режима перемещения, затем кнопками ▲/▼ переместите его в нужную позицию.



Нажмите **СИНЮЮ** кнопку, чтобы пропустить канал. (Телевизор пропустит канал автоматически при использовании кнопок CH +/- для просмотра каналов.)

■ Расписание (только в режиме DTV)

Нажимайте кнопки ▲/▼ для выбора расписания, затем нажмите кнопку ENTER для входа в подменю.

Кнопками ◀/▶ выберите расписание или список воспроизведения.

- Расписание

Нажмите желтую кнопку, чтобы задать параметры для записей по расписанию.

Запись по расписанию можно начать в указанное время.



- Канал: кнопками ◀/▶ выберите канал.

- Тип: кнопками ◀/▶ выберите запись или напоминание.

- Режим: кнопками ◀/▶ выберите режим.

- Время начала: задайте время начала записи.

- Время окончания: задайте время окончания записи.

Кнопками ◀/▶ выделяйте различные настройки и кнопками ▲/▼ вносите изменения.

После того, как вы закончили настройки нужных параметров, нажмите кнопку **ENTER** для сохранения настроек.

Когда при назначении возникает конфликт во времени, будет выводиться предупреждающее сообщение.

Нажмите синюю кнопку, чтобы изменить запись по расписанию.

Нажмите красную кнопку, чтобы удалить запись по расписанию.

- Список записей.

Кнопками ◀/▶ выберите нужный список записей.

Кнопками ▲/▼ выберите записанный файл и нажмите клавишу **ENTER** для начала воспроизведения.

Нажмите красную кнопку для удаления записанного файла.

■ Информация о сигнале (доступно, только когда сигнал поступает по DTV)

Кнопками ▲/▼ выберите информацию о сигнале, затем нажмите кнопку **ENTER**, чтобы просмотреть подробную информацию.

■ Информации CI (в режиме DTV)

Эта функция позволяет вам просмотреть некоторые зашифрованные услуги

(платные услуги).

Вставьте CI карту в гнездо PCMCIA согласно стрелке на CI карте.

ПРИМЕЧАНИЕ:

- ◆ Функцию можно использовать только при наличии слота CI.
- ◆ Вы можете изменить экран меню CI (Common Interface) и службу, проконсультировавшись у вашего дилера.
- ◆ Не вставляйте и не извлекайте карту CI при включенном питании.
- ◆ Не вставляйте и не извлекайте карту CI часто, чтобы избежать поломки телевизора и CI карты.
- ◆ При инициализации CI карты не работайте с телевизором.

Основные операции

Меню настройки изображения

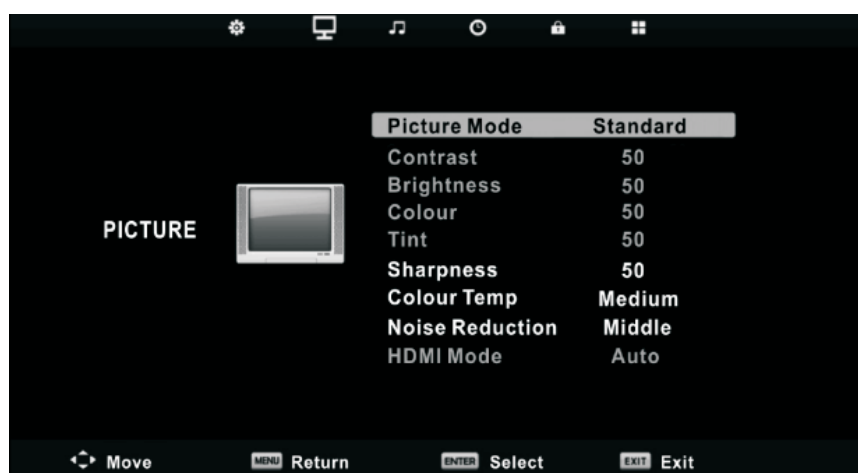

- **Режим настройки изображения:** Вы можете выбрать тип изображения, который лучше соответствует требованиям вашего просмотра. Контрастность, яркость, цвет, оттенок и резкость можно настроить согласно личным предпочтениям.
- **Контрастность:** отрегулируйте уровень белого изображения.
- **Яркость:** отрегулируйте темный цвет черных участков на изображении.
- **Цвет:** отрегулируйте интенсивность цветов изображения.
- **Оттенок:** отрегулируйте оттенок изображения (только в режиме NTSC).
- **Резкость:** края объекта усиливаются для детализации изображения.
- **Цветовая температура:** выберите цветовую температуру, чтобы вы чувствовали себя комфортно.
- **Шумопонижение:** уменьшает шум изображения для слабого радиосигнала.
- **Режим HDMI:** настраивает телевизор, что он воспринимал и затем обрабатывал сигналы HDMI от всех источников автоматически и корректировал изображение для оптимального качества.

Меню настройки звука



Режим звука: можете настроить звук в соответствии со своими предпочтениями. Высокие и низкие частоты можно настроить, когда выбран пользовательский звуковой режим.

- **Высокие частоты:** настройка высоких частот.
- **Низкие частоты:** настройка низких частот.
- **Баланс:** отрегулируйте уровень звука левого и правого динамиков.
- **Автоматический уровень громкости:** автоуровень остается на том же уровне громкости при изменении программ. Поскольку каждая радиостанция имеет свои собственные условия сигнала, регулировка громкости может понадобиться каждый раз при смене канала. Эта функция позволяет наслаждаться стабильной громкостью, автоматически корректируя ее для каждой программы.
- **Режим формата SPDIF:** Вы можете выбрать желаемый режим выхода SPDIF.
- **Переключатель AD (аудиоописание):** Вы можете включить или отключить AD. Увеличение громкости аудиоописания (AD). эта функция для людей с ослабленным зрением. К изображению добавляется необходимое звуковое сопровождение. Данная функция работает только при соответствующем вещании телепередачи с заданным параметром.

Основные операции

Меню настройки времени



- **Часы:** Отображается либо время потока сигнала DTV, либо установленное системное время.
- **Часовой пояс:** кнопками ▲/▼/◀/▶ выберите часовой пояс.
- **Таймер сна:** выберите время автоматического переключения телевизора в режим ожидания.
- **Автоматическое переключение в режим ожидания:** Выберите время в часах (выкл., 3 ч, 4 ч, 5 ч), в течение которого вы хотите, чтобы телевизор оставался включенным после завершения последней операции.
Примечание: таймер бездействия будет каждый раз сбрасываться при нажатии на любую клавишу.
- **Таймер OSD:** выберите время в секундах (5 с, 15 с, 30 с), в течение которого вы хотите, чтобы экранное меню оставалось на экране после последней операции.

ПРИМЕЧАНИЕ:

- ◆ Показания часов будут меняться с зоной, которую вы выбрали в часовом поясе.

Меню блокировки



- **Блокировка системы:** функция предотвращает несанкционированную работу телевизора, если не ввести пароль из 4 цифр.
По умолчанию используется пароль 0000.
ПРИМЕЧАНИЕ:
 - ◆ Если вы забыли ваш пароль, всегда действителен суперпароль 1225.
- **Установка пароля:** нажмите кнопку **ENTER** для доступа к подменю.
Можно установить свой пароль. Цифровыми кнопками на пульте дистанционного управления установите новый пароль. Когда новый пароль успешно введен дважды, настройка закончена.
- **Блокировка канала (в режиме ATV/DTV):** нажмите зеленую кнопку для блокировки выбранного канала. Нажмите зеленую кнопку снова, чтобы разблокировать его. Для просмотра заблокированных каналов введите пароль из 4 цифр в поле на экране.
- **Родительский контроль:** кнопками **▲/▼** выберите родительский контроль.
Эта функция предотвращает просмотр детьми взрослых программ согласно установленного рейтинга.
- **Блокирование клавиш:** установите, чтобы предотвратить использование изделия маленькими детьми или другими непредвиденными пользователями; когда блокировка клавиш включена, вы не можете использовать кнопки панели.

Основные операции

Меню настройки

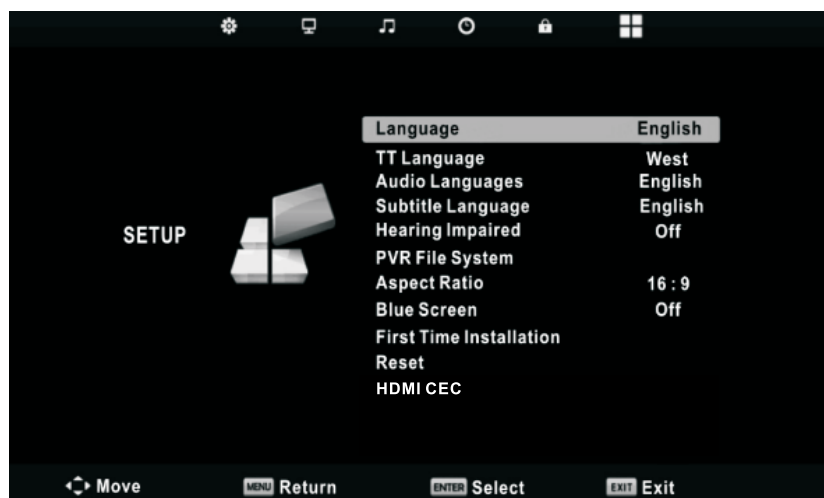

- **Язык:** выберите предпочитаемый язык отображения на экране.
- **Язык телетекста:** кнопками ▲/▼ выберите язык телетекста.
- **Языки аудио:** кнопками ▲/▼/◀/▶ выберите язык аудио.
- **Язык субтитров:** кнопками ▲/▼/◀/▶ выберите язык субтитров.
- **Режим для людей с нарушением слуха:** кнопками ▲/▼ выберите режим для людей с нарушением слуха, кнопки ◀/▶ используются для его включения/отключения.
- **Отношение сторон:** можно выбрать размер изображения, лучше всего соответствующего вашим требованиям просмотра.
- **Синий экран:** задайте синий или черный цвет фона, когда нет входного сигнала.
- **Первоначальная установка:** это руководство поможет вам настроить телевизор.
- **Сброс:** сбрасывает настройки по умолчанию.
- **HDMI CEC:** Нажмите кнопку ▲/▼, чтобы выбрать HDMI CEC, затем нажмите клавишу Enter для выбора.

■ Файловая система PVR (в режиме DTV)

- **Выберите диск:** выберите диск, используемый для PVR.

- **Проверьте файловую систему PVR:** проверьте диск и протестируйте скорость системы.

- **USB-диск:** активен ли USB.

- **Формат:** форматирование USB диска.

- **Сдвиг по времени:** выберите сдвиг по времени.

- **Скорость:** отображение скорости устройства хранения.

- **Предел свободной записи:** выберите продолжительность записи.

• Запись одним касанием (только в режиме DTV)

1. Сначала вставьте устройство USB в USB-порт.

2. Нажмите кнопку ●(RECORD) на пульте дистанционного управления для непосредственного начала записи.

Нажмите кнопку **EXIT**, чтобы минимизировать информационную панель внизу экрана. Нажмите кнопку ● (RECORD) снова для отображения сведений о текущей записи.

3. Нажмите кнопку ■ (STOP) для отображения диалогового окна: выберите "Yes", чтобы остановить запись, выберите "No", чтобы закрыть окно диалога.

Подсказки: нельзя перейти на канал другой телекомпании или выбрать другую функцию в режиме записи.

• Просмотр записанной программы:

1. Нажмите кнопку **INDEX** на пульте дистанционного управления для отображения списка записей. (Иначе перейдите Меню > канал > Расписание > Список записей.)

2. Используйте кнопки ▲/▼ для выбора записанного файла и нажмите **ENTER**, чтобы начать воспроизведение в полноэкранном режиме.

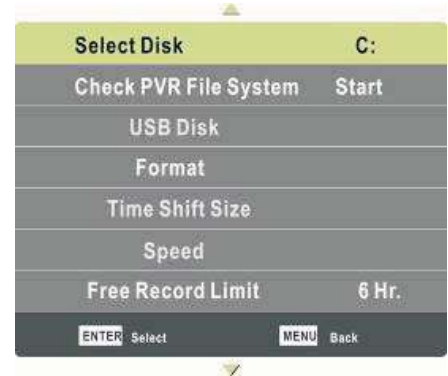

ПРИМЕЧАНИЕ:

- ◆ USB диск должен иметь емкость по крайней мере 512 Мб.
- ◆ Отформатируйте вставленный диск USB, когда на него не ведется запись.
- ◆ Во время форматирования устройства не отсоединяйте его. Если устройство форматируется, все файлы будут удалены. Перед форматированием устройства создайте резервную копию ваших файлов, чтобы предотвратить их повреждение или потерю. Вирусы на USB иногда приводят к невозможности форматирования.
- ◆ Когда USB-устройство имеет несколько разделов, система PVR может помочь выбрать любой для записи.
- ◆ Если все время используется система записи PVR, она выйдет из системы PVR автоматически.
- ◆ Поддерживается USB версии 2.0.
- ◆ Некоторые из нестандартных USB-устройств могут не поддерживаться.

Основные операции

Операции с носителями

- Сначала вставьте устройство USB в USB-порт.
- Нажмите кнопку **SOURCE** (ИСТОЧНИК), чтобы вызвать меню выбора источника сигнала. Кнопками ▲/▼ выберите носитель, а кнопкой ENTER — переход в режим носителя. Можно также использовать меню выбора источника сигнала для выхода из режима носителя.

ПРИМЕЧАНИЕ:

- ◆ Специальные USB-устройства могут не поддерживаться или поддерживаться не полностью.
- ◆ Макс. нагрузка USB: 5 В пост. тока, 500 мА.

- **Главный рабочий интерфейс**



- **Основные операции**

1. Кнопками ◀/▶ выберите PHOTO, MUSIC, MOVIE или TEXT. Нажмите кнопку **ENTER** для входа в подменю.
2. Используйте кнопки со стрелками и кнопку **ENTER** для входа на нужный диск. Нажмите **ENTER**, чтобы открыть папку.
3. Используйте кнопки со стрелками для выделения файла. Используйте кнопку **ENTER**, чтобы отметить или снять отметку с файла. Нажмите кнопку ▶| для воспроизведения выбранных файлов. Если файл не помечен, все файлы в папке будут воспроизводиться поочередно после нажатия кнопки ▶|.
4. Нажмите ■ для остановки воспроизведения файлов.
5. Нажмите кнопку **EXIT** для возврата в предыдущее меню и выйдете из меню для выхода.

Основные операции

Воспроизведение графических файлов:



Нажмите кнопку **INFO** на пульте дистанционного управления для скрытия/отображения панели на экране.

- * Кнопками ◀/▶ и затем **ENTER** выберите такие функции, как Previous (Предыдущий), Next (Следующий), Rotate (Повернуть), Enlarge (Увеличить) в панели на экране.
- * Нажатие кнопки ■ или **EXIT** выводит из воспроизведения и возвращает к странице списка файлов.

Воспроизведение музыкальных файлов:



- * Кнопками ◀/▶ и затем **ENTER** выберите функции Previous (Предыдущий), Next (Следующий), Play (воспроизводить), Pause (Пауза) на панели на экране.
- * Нажмите кнопки ■ или **EXIT** для выхода из режима воспроизведения и возврата к странице списка файлов.

Воспроизведение видеофайлов:



Нажмите кнопку **INFO** на пульте дистанционного управления для скрытия/отображения панели на экране.

- * Кнопками ◀/▶ и затем **ENTER** выберите функции Play (Воспроизводить), Pause (Пауза), Previous file (Предыдущий файл), Next file (Следующий файл) на панели на экране.
- * Нажмите кнопки ■ или **EXIT** для выхода из режима воспроизведения и возврата к странице списка файлов.

Отображение текстовых файлов:

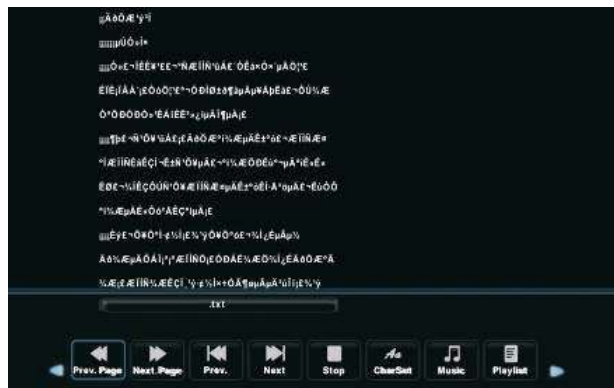

Нажмите кнопку **INFO** на пульте дистанционного управления для скрытия/отображения панели на экране.

- * Кнопками ◀/▶ и затем **ENTER** выберите функции Play (Воспроизводить), Pause (Пауза), Previous file (Предыдущий файл), Next file (Следующий файл) на панели на экране.
- * Нажмите кнопки ■ или **EXIT** для выхода из режима воспроизведения и возврата к странице списка файлов.

ПРИМЕЧАНИЕ:

- ◆ Для воспроизведения мультимедийных файлов убедитесь, что вы выбрали правильный значок в меню воспроизведения контента.

Основные операции

ГИД ПО ПРОГРАММАМ (в режиме DTV)

7 Day TV GUIDE		
13:10 - 13:25 23 Jun 2013 Волшебник Берлилка быстро и весело обучит чтению самых маленьких детей		
23 Jun 2013 13:19:24		05 Oct 2015
9 1 канал	13:10-13:25	Берлилка учится читать Now
10 Россия 1	13:25-13:40	Эйбл знает все Next
11 Россия 2	13:40-14:15	Вопрос на засыпку
12 НТВ	14:15-14:40	Ж9
13 5 канал	14:40-15:05	Приключения Сары Джейн - 5
14 Россия K	15:05-15:35	Секретные агенты - 6
15 Россия 24	15:35-16:00	Великая звезда
16 Карусель	16:00-16:15	Нарисованные и1.00рин. Продолжение

Нажмите кнопку **EPG** для входа в меню 7Day TV GUIDE.

- Кнопками **◀/▶** переключайтесь между колонками.
- Кнопками **▲/▼** выберите другой канал/программу в списке и нажмите **ENTER** для активации канала.
- Нажмите кнопку **●** или **КРАСНУЮ** кнопку, чтобы запланировать запись выбранной программы. Можете назначить время для нужной записи. (Режим: одноразово, ежедневно, еженедельно или ежемесячно).
- Нажмите на **ЗЕЛЕНУЮ** кнопку для регистрации программы.
- Нажмите **ЖЕЛТУЮ** кнопку для отображения телегида для предыдущего дня.
- Нажмите **СИНЮЮ** кнопку для отображения телегида на следующий день.
- Нажмите кнопку **DISPLAY** для отображения полных сведений о программе.
- Нажмите кнопку **EPG** или **EXIT** для выхода.

Список каналов

Нажмите кнопку **ENTER** для отображения списка каналов.

Кнопками **◀/▶** выберите все, DTV, HD и т.д.

Кнопками **▲/▼** выберите канал и нажмите клавишу **ENTER** для его просмотра.

Нажмите кнопку **CH +/CH-** для пролистывания страницы вверх / вниз в списке каналов.

Нажмите кнопку **EXIT** для выхода из списка каналов.



Избранное

Нажмите кнопку **FAV** для отображения Избранного

Кнопками **▲/▼** выберите канал и нажмите клавишу **ENTER** для его просмотра.

Кнопками **CH +/CH-** листайте страницы вверх / вниз в Избранном.

Нажмите кнопку **EXIT** для выхода из списка каналов.



Гостевой режим



Нажмите клавиши со стрелками вверх и вниз, чтобы выбрать режим отеля, затем нажмите кнопку ОК, чтобы войти в подменю для выбора. (по умолчанию, административный пароль **0000**).



Hotel Mode – Гостевой режим. Вы можете включить или отключить гостевой режим.
Source Lock – Блокировка источника-(ов) сигнала.

Default Source – Источник сигнала при включении. Выберите источник сигнала, телевизор будет работать на этом источнике сигнала при каждом включении.

Default Prog – Телеканал при включении. Если в качестве источника сигнала выбран режим ТВ, то вы можете установить телеканал, на котором должен включаться телевизор.

Default Volume – Громкость при включении. Установите уровень громкости, на которой должен включаться телевизор.

Max Volume – Максимальная громкость. Установите порог максимальной громкости, регулировка уровня громкости пользователем будет возможна до установленного порога.

Import Database – Импорт данных. С помощью этой функции вы можете импортировать с накопителя USB информацию гостевого режима.

Export Database – Экспорт данных. С помощью этой функции вы можете экспортировать информацию гостевого режима на накопитель USB.

Clear Lock – Сброс настроек гостевого режима.

После установки всех необходимых настроек нажмите клавишу «Menu» для сохранения настроек и возврата в основное меню,

ПОИСК И УСТРАНЕНИЕ ПРОСТЫХ НЕИСПРАВНОСТЕЙ

Перед обращением в сервисный центр просмотрите следующую таблицу и попытайтесь самостоятельно устранить неисправность в соответствии с рекомендациями в таблице.

Признаки	Возможная причина	Решение
Отсутствует изображение, отсутствует звук и не горит индикатор.	<ol style="list-style-type: none"> 1. Не подключен сетевой шнур питания. 2. Розетка неисправна. 3. Телевизор выключен. 	<ol style="list-style-type: none"> 1. Подключите сетевой шнур питания к электрической розетке и убедитесь в надежности контакта. 2. Убедитесь, что розетка исправна, подключив к ней другой электрический прибор. 3. Включите телевизор переключателем питания и кнопкой включения/выключения.
После подключения внешнего оборудования отсутствует изображение и звук.	<ol style="list-style-type: none"> 1. Оборудование подключено неправильно. 2. Подключенное оборудование не выбрано в качестве источника сигнала. 	<ol style="list-style-type: none"> 1. Убедитесь, что подключение выполнено правильно. 2. Нажмите кнопку Source и выберите подключенное оборудование в зависимости от того, к какому входу оно подключено.
Отсутствует звук, изображение нормальное.	<ol style="list-style-type: none"> 1. Включена блокировка звука. 2. Громкость установлена на минимальном уровне. 3. Проблемы с трансляцией телеканала. 4. Отсутствует аудиосигнал на входе или неправильно подсоединен аудиокабель. 	<ol style="list-style-type: none"> 1. Нажмите кнопку Mute, чтобы разблокировать звук. 2. Увеличьте уровень громкости, нажимая кнопку VOL+. 3. Попробуйте переключиться на другой телеканал. 4. Правильно подсоедините аудиокабель.
Отсутствует изображение или изображение черно-белое, звук нормальный.	<ol style="list-style-type: none"> 1. Сбой. 2. Некорректные настройки изображения. 3. Проблемы с трансляцией телеканала. 	<ol style="list-style-type: none"> 1. Выключите телевизор, отключите его от розетки на 60 секунд, затем снова включите. 2. Убедитесь, что в меню настроек изображения для параметра насыщенность установлено значение не менее 60. 3. Попробуйте переключиться на другой телеканал.
Изображение и/или звук с вертикальными или горизонтальными полосами, изображение дрожит, рябь на изображении.	Рядом с телевизором находится оборудование, создающее помехи.	<p>Уберите это оборудование подальше от телевизора.</p> <p>Попробуйте подключить телевизор к другой розетке.</p>
На изображении «хлопья», изображение размыто либо пропадает.	Слабый сигнал телеканала.	<p>Измените ориентацию антенны, при необходимости используйте дополнительную антенну.</p> <p>Выполните точную настройку на телеканал.</p>

Пластиковый корпус телевизора издает щелчки.	Щелкающие звуки появляются при изменении температуры телевизора. При нагреве или охлаждении корпус телевизора расширяется или сжимается, в результате чего раздаются щелчки.	Это не является неисправностью.
Не работает пульт дистанционного управления.	Элементы питания разрядились или неправильно установлены.	1. Убедитесь, что при установке батарей соблюдена полярность. 2. При необходимости замените элементы питания.
Телевизор не реагирует на нажатия кнопок.	Электростатический разряд.	Отключите питание телевизора. Через 1-2 минуты снова подключите телевизор к электросети.

ТИПИЧНЫЕ ИСКАЖЕНИЯ ИЗОБРАЖЕНИЯ В РЕЖИМЕ ТВ



Изображение с «хлопьями». Обычно причина в слабом сигнале. Отрегулируйте антенну или поставьте усилитель антенны.

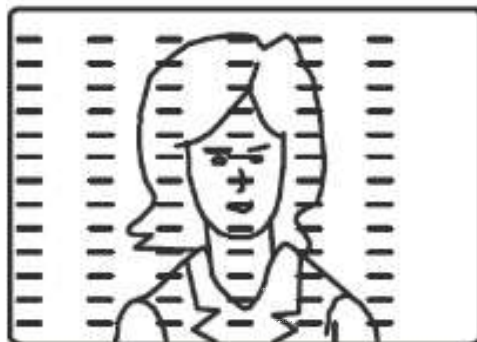

Изображение с кривыми линиями и дрожит. Обычно это вызвано электромагнитным излучением работающих вблизи приборов (фенов, мобильных телефонов, радиоприемников или радиопередатчиков).



Изображение двоится или имеется «паразитное» изображение. Обычно это связано с тем, что сигнал отражается от высоких зданий. Измените направление антенны или поднимите ее повыше.

ПРИМЕЧАНИЕ:

Описанные дефекты изображения могут быть также вызваны низким качеством кабеля, по которому поступает сигнал кабельного телевидения.

Жидкокристаллический телевизор – это высокотехнологическое изделие. Экран телевизора содержит несколько миллионов тонкопленочных транзисторов, что обеспечивает идеальное и живое изображение. Иногда на экране телевизора могут появиться несколько неактивных пикселей в форме фиксированных точек синего, зеленого, красного, черного или белого цвета. Имейте в виду, что это не оказывает влияния на работоспособность телевизора и не является дефектом.

Все LCD панели телевизоров ECON соответствуют классу II по ISO 13406-2

Стандартом ISO 13406-2 определены 4 класса качества LCD в зависимости от количества дефектных пикселей. Большинство жидкокристаллических телевизоров и дисплеев ведущих мировых производителей соответствуют допуску класса II.

Классификация жидкокристаллических дисплеев в зависимости от числа дефектных элементов изображения приведена в таблице 1.

Стандарт ISO 13406-2 различает 4 типа дефектных пикселей

Тип 1 – постоянно горящие пиксели (белые);

Тип 2 – постоянно негорящие пиксели (чёрные);

Тип 3 – пиксели с другими дефектами, включая дефекты сабпикселей и ячеек RGB, составляющих пиксель. Это означает постоянно горящие красные, зеленые и синие пиксели;

Тип 4 - (группа дефектных пикселей) – несколько дефектных пикселей в квадрате 5x5 пикселей.

Таблица 1. Допустимое число дефектных пикселей на миллион пикселей

Класс	ТИП -1	ТИП- 2	ТИП- 3	Число кластеров, содержащих более 1 дефекта типа 1 или типа 2	Число кластеров, содержащих более 1 дефекта типа 3
II	2	2	5	0	2

БЕЗОПАСНАЯ УТИЛИЗАЦИЯ



Ваше устройство спроектировано и изготовлено из высококачественных материалов и компонентов, которые можно утилизировать и использовать повторно.

Если товар имеет символ с зачеркнутым мусорным ящиком на колесах, это означает, что товар соответствует Европейской директиве 2002/96/ЕС.



Ознакомьтесь с местной системой раздельного сбора электрических и электронных товаров. Соблюдайте местные правила.

Утилизируйте старые устройства отдельно от бытовых отходов. Правильная утилизация вашего товара позволит предотвратить возможные отрицательные последствия для окружающей среды и здоровья людей.

ПРИМЕЧАНИЕ:

В соответствии с постоянным совершенствованием технических характеристик и дизайна, возможно внесение изменений без предварительного уведомления.

ТЕХНИЧЕСКИЕ ХАРАКТЕРИСТИКИ

- Диагональ: 32" (81см)
- USB медиаплеер с поддержкой MKV видео
- Цифровой тюнер DVB-T2/DVB-C (H.265, H.264 MPEG 4\1\2 Video)
- Формат экрана: 16:9
- Формат изображения: 16:9; 4:3
- Разрешение экрана: потенциальное 1366 (Г) x 768(В)
- Динамическая контрастность: 100000:1
- Яркость: 240 кд/м²
- Угол обзора (Г/В): 178°/178°
- Время отклика: 8 мс
- 16,7 миллионов цветов
- Воспроизводит формат HDTV 1080p/1080i/720p/576p/576i/480p/480i
- 3D цифровой фильтр
- Русское, английское меню
- Телетекст
- Аудио: 2 x 10 Вт
- Разъемы для подключения: аудио/видео вход, 2 USB, 3 HDMI, цифровой аудио выход COAX, вход для наушников, вход CI+ (common interface), вход для антенны
- Размеры, без подставки мм. (Ш x В x Г) 732*434*80 mm
- Размеры с подставкой, мм. (Ш x В x Г) 732*473*196 mm
- Размеры упаковки, мм. (Ш x В x Г) 795*500*113 mm
- VESA 200x100 mm
- Питание: 100-240 В, 50/60 Гц

Рабочие условия:

- температура: от +5°C до +45°C
- относительная влажность: 20-80%

Условия хранения:

- температура: от -15°C до -50°C
- относительная влажность: 20-80%

В соответствии с постоянным совершенствованием технических характеристик и дизайна, производитель оставляет за собой право на внесение изменений без предварительного уведомления.

Товар сертифицирован в соответствии с законом «О защите прав потребителей».

Товар содержит этикетку энергетической эффективности.

Срок службы изделия: 3 года

Гарантийный срок: 1 год

Благодарим Вас за выбор техники ECON. Мы рады предложить вам изделия, разработанные и изготовленные в соответствии с высокими требованиями к качеству, функциональности и дизайну. Мы уверены, что Вы будете довольны приобретением изделия от нашей фирмы.

В случае если ваше изделие марки ECON будет нуждаться в техническом обслуживании, просим вас обращаться в один из авторизованных сервисных центров (далее – АСЦ). С полным списком АСЦ и их точными адресами вы можете ознакомиться на сайте www.econ.su.

Компания-производитель оставляет за собой право вносить изменения в конструкцию, дизайн и комплектацию товара без предварительного уведомления, если данные изменения направлены на улучшения его эксплуатационных характеристик.

HDMI[®]
HIGH-DEFINITION MULTIMEDIA INTERFACE

econ

