

Телевизор цветного изображения
жидкокристаллический

ERISSON

Руководство по эксплуатации

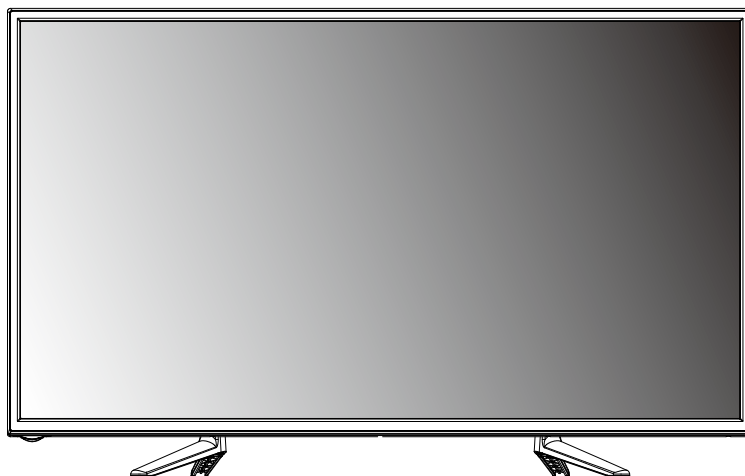

39LES80T2

SIZE:148X210MM(A5)

材质及印刷要求：

80G书写纸黑白印刷

80 gram wood-free printed paper;
printed in black and white;

Description: MANUAL-RUS		Skyworth 创维
Job Number:1608136M	BAND:	ERISSON
Model:39W6100-SY3463	P/No.0773-LW	
Revised:0	Scale:	
Prepared By:张丽花	Date:	2016-1-5
Checked By:王晓鸥、万延	Date:	2015-12-23
Approved By:陈军霞	Date:	2015-12-23

СОДЕРЖАНИЕ

МЕРЫ БЕЗОПАСНОСТИ	3
КОМПЛЕКТНОСТЬ	6
ОРГАНЫ УПРАВЛЕНИЯ	7
Кнопки управления.....	7
Задняя панель.....	8
Пульт дистанционного управления (ПДУ)	9
ВЫБОР ИСТОЧНИКА СИГНАЛА	12
ПЕРВОНАЧАЛЬНАЯ УСТАНОВКА	13
СИСТЕМА МЕНЮ	14
Изображение	14
Звук	15
Время.....	16
Замок.....	17
Режим “Отель”	18
Настройка меню.....	19
Режим РС.....	21
Настройка программ	22
СИСТЕМА USB	25
УПРАВЛЕНИЕ В РЕЖИМЕ USB	26
Меню ФОТО.....	27
Меню МУЗЫКА	29
Меню КИНО	30
Меню ТЕКСТ	31
Поддерживаемые USB форматы.....	32
ПЕРСОНАЛЬНАЯ ВИДЕОЗАПИСЬ (PVR)	33
ЭЛЕКТРОННЫЙ ПРОГРАММНЫЙ ПУТЕВОДИТЕЛЬ (EPG)	34
ВОЗМОЖНЫЕ НЕИСПРАВНОСТИ	35
ОСНОВНЫЕ ТЕХНИЧЕСКИЕ ХАРАКТЕРИСТИКИ	36

МЕРЫ БЕЗОПАСНОСТИ

ВНИМАНИЕ - До включения телевизора в электрическую сеть необходимо ознакомиться с мерами электрической и противопожарной безопасности, указанными в настоящем руководстве по эксплуатации.

Сохраняйте данное руководство до конца эксплуатации изделия.

- Перед работой с устройством необходимо полностью прочитать и понять все инструкции. Необходимо соблюдать все предупреждения и следовать всем инструкциям, приведенным в настоящем руководстве.
- Пожалуйста, используйте только рекомендованные производителем аксессуары. Использование других аксессуаров может привести к неисправностям.
- Данное изделие может подключаться к розетке питания как без заземляющего третьего контакта, так и с заземляющим третьим контактом.
- Во избежание поражения электрическим током защищайте шнур питания от возможного нажатия на него или защемления, особенно рядом с разъемами.
- Не закрепляйте шнур питания метизами.
- Если Вы не пользуетесь устройством длительное время или в случае грозы обязательно отключайте шнур питания из розетки, а также отключайте все сигнальные кабели от входных разъемов.
- При отключении вилки из розетки всегда держитесь за утолщение на вилке, не касайтесь металлических частей, не тяните за шнур, не ломайте и не перегибайте его, не ремонтируйте, не перекручивайте и не нагревайте.
- Не прикасайтесь к проводам мокрыми руками.
- Запрещается использование розетки, в которую подключено несколько устройств. Перегрузка такой розетки может привести к пожару.
- Место подключения вилки шнура питания к сети питания должно оставаться легкодоступным.
- Немедленно свяжитесь с сервисным центром, в случае если имеются какие-либо неисправности шнура питания, в нем оголились жилы или он поврежден.
- Замените сетевую розетку, если в нее невозможно вставить вилку или вилка плохо закрепляется в розетке. Иначе может возникнуть неисправность или возгорание.
- Пожалуйста, извлеките шнур питания из розетки и свяжитесь с сервисной службой в следующих случаях:
 - если в устройстве имеются явные неисправности (например из него идет дым, чувствуется специфический запах или слышен нехарактерный звук; если внутрь устройства попала жидкость или посторонние предметы;
 - если нет изображения или звука;
 - если поврежден корпус или панель;
 - если Вы пользуетесь устройством согласно инструкции, но оно не работает должным образом.
- Используйте рекомендованные параметры сети питания.
- Отключайте изделие от сети питания, если Вы предполагаете не использовать его длительное время.
- Не пытайтесь производить ремонт самостоятельно, так как это может привести к поражению электрическим током и повреждению изделия.
- Не используйте изделие в коммерческих целях.

ПРЕДУПРЕЖДЕНИЕ

Время выдержки телевизора при комнатной температуре до включения питания после транспортирования или хранения при пониженной температуре окружающей среды должно быть не менее 5 часов.



Утилизация изделия

Если вы желаете утилизировать данное изделие, не выбрасывайте его вместе с обычным бытовым мусором. Существует отдельная система сбора использованных электронных изделий в соответствии с законодательством, которая предполагает соответствующее обращение, возврат и переработку.

МЕРЫ БЕЗОПАСНОСТИ

Предупреждения по установке и эксплуатации телевизора

- Не устанавливайте изделие в ограниченном пространстве, таком как книжный шкаф.
- Не устанавливайте изделие на неустойчивую поверхность.
- Не эксплуатируйте изделие в запыленной и загрязненной среде.
- Не эксплуатируйте изделие рядом с источниками повышенной влажности: ванные комнаты, душ и т. д.
- Изделие не должно подвергаться воздействию капель и брызг.
- Не располагайте на изделии какие-либо емкости с жидкостями (например вазы с цветами и т. п.).
- Не используйте изделие рядом с нагревательными приборами, под прямыми солнечными лучами, рядом с каминами и приборами отопления.
- Не размещайте на аппарате каких-либо источников открытого пламени, например свечей.
- Не перекрывайте вентиляционные отверстия такими предметами, как, например газеты, скатерти, занавески и т.п., что препятствует нормальной вентиляции аппарата.
- Не допускайте попадания внутрь изделия через вентиляционные отверстия посторонних предметов, например игл, монет, ножниц и т.д., так как это может привести к возгоранию, поражению электрическим током и повреждению изделия.

Предупреждения по эксплуатации пульта ДУ

- При использовании пульта дистанционного управления (ПДУ) направляйте его непосредственно на приемник инфракрасного (ИК) излучения телевизора.
Предметы, находящиеся между ПДУ и ИК приемником телевизора могут мешать правильной работе пульта.
- Не подвергайте ПДУ ударам и не опускайте его в жидкости, также не оставляйте его в местах с повышенной влажностью.
- Не оставляйте ПДУ под прямыми солнечными лучами, так как чрезмерный нагрев может деформировать корпус.
- ПДУ может работать некорректно, если окошко приемника сигналов на корпусе телевизора находится под прямыми солнечными лучами или сильным освещением. В этом случае измените направление освещения или положение телевизора, либо приблизьте ПДУ к окошку приемника сигналов.

МЕРЫ БЕЗОПАСНОСТИ

Расположение телевизора

- Установите изделие на твердой горизонтальной поверхности оставив не менее 10 см свободного пространства с каждой стороны для обеспечения необходимой вентиляции.

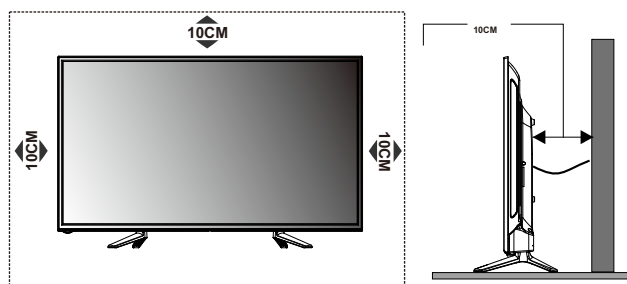

ПРЕДУПРЕЖДЕНИЕ

Во избежание повреждений надежно закрепите аппарат на стене в соответствии с требованиями по установке

- Средства для монтажа изделия на стене или потолке должны быть достаточными для выполнения своей функции

Чистка телевизора

- Производите чистку изделия только специально предназначенными средствами.
- Не оказывайте при чистке чрезмерное давление на поверхность экрана.
- Не используйте при чистке воду и химически активные вещества.

МЕРЫ БЕЗОПАСНОСТИ

Установка элементов питания в пульт дистанционного управления (ПДУ)

ВНИМАНИЕ - Устанавливайте элементы питания в соответствии с нанесенной маркировкой на полюсы элемент питания и маркировкой батарейного отсека ПДУ.

- 1 Откройте батарейный отсек ПДУ.
- 2 Установите батареи типа ААА в соответствии с маркировкой полюсов
- 3 Закройте крышку батарейного отсека

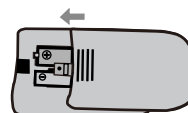
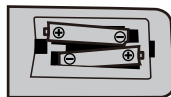
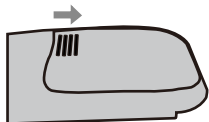

ВНИМАНИЕ!

При неправильной установке литиевых батарей возможен взрыв.
Батареи заменять батареями только того же или аналогичного типа

ПРЕДУПРЕЖДЕНИЯ

- Не применяйте одновременно новые и старые батареи.
- Не применяйте одновременно батареи различных типов (например одновременно марганцевые и щелочные батареи).
- Батареи не должны быть подвергнуты чрезмерному нагреву от солнечного света, огня и т.п.
- Не заряжайте использованные батареи.
- Не применяйте аккумуляторные батареи.
- Удалите батареи из ПДУ, если он не будет использоваться длительное время.

КОМПЛЕКТНОСТЬ

– телевизор, шт	1
– стойка, комплект	1
– пульт дистанционного управления (ПДУ), шт.	1
– элемент питания ПДУ, шт.	2
– эксплуатационная документация, комплект	1
– индивидуальная упаковочная тара, комплект	1

ОРГАНЫ УПРАВЛЕНИЯ

Кнопки управления

Примечание - Изображение телевизора представлено схематически.

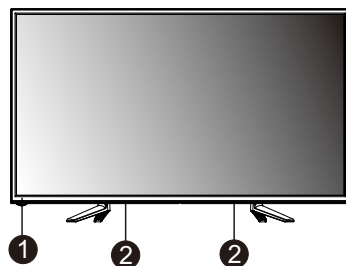

1. Индикатор включения (выключения) питания / сенсор ПДУ.
2. Динамики.

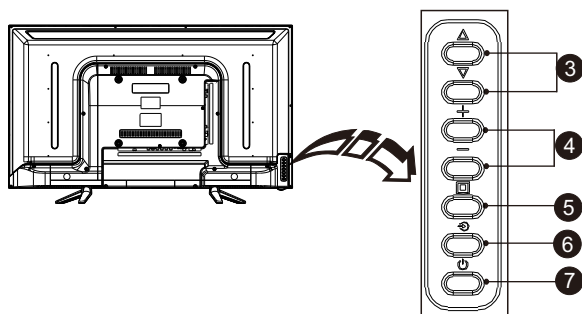

3. Переключение программ.
4. Изменение уровня громкости звукового сопровождения.
5. Кнопка вызова меню телевизора.
6. Вызов списка источников сигнала.
7. Включение / выключение дежурного режима.

ОРГАНЫ УПРАВЛЕНИЯ

Задняя панель

Примечание - Изображение телевизора представлено схематически.

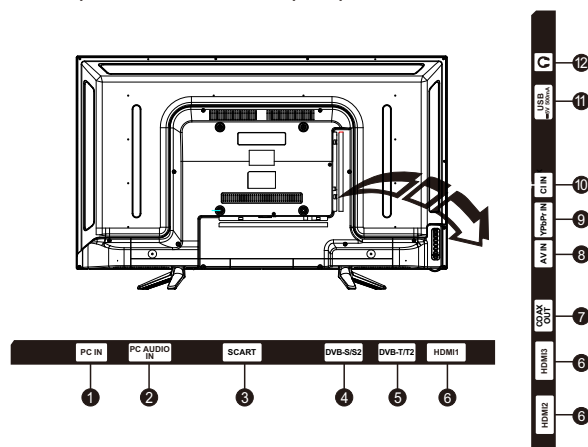

- 1. PC IN:** вход для воспроизведения видеосигнала с источника сигнала такого как DVD.
- 2. PC AUDIO IN:** вход для подключения канала звукового сопровождения при подключении персонального компьютера (PC).
- 3. SCART:** разъем для подключения устройств с поддержкой SCART.
- 4. DVB-S/S2:** вход для подключения спутниковой антенны.
- 5. DVB-T/T2:** вход для подключения антенны эфирного цифрового вещания.
- 6. HDM11 / HDM12 / HDM13 :** вход для подключения устройств с цифровым интерфейсом передачи информации.
- 7. COAX OUT:** выход для подключения аудио устройства через коаксиальный кабель.
- 8. AV IN:** вход для воспроизведения видеосигнала с источника сигнала такого как DVD .
- 9. YPbPr IN:** вход для подключения устройства с компонентным выходом (такого как DVD).
- 10. CI IN (Common interface):** вход для подключения CAM - модуля для доступа к платным теле и радиоканалам.
- 11. USB:** разъем USB 2.0 для воспроизведения мультимедиафайлов и обновления программного обеспечения при подключении USB устройств.

Внимание! Не отключайте питание телевизора во время процесса обновления программного обеспечения, так как он может перестать работать. Изготовитель в этом случае за качество работы телевизора ответственность не несет.

12. EARPHONE: разъем для подключения наушников. При подключении наушников звуковое сопровождение из динамиков будет отключено.

ОРГАНЫ УПРАВЛЕНИЯ

Пульт дистанционного управления (ПДУ)

- 
- 1. POWER**
Нажмите для перевода телевизора в режим ожидания
 - 2. Mute**
Нажмите для выключения / включения звукового сопровождения
 - 3. PICTURE**
Нажмите для выбора одного из предустановленных режимов изображения
 - 4. SOUND**
Нажмите для выбора одного из предустановленных режимов звукового сопровождения
 - 5. ZOOM**
Нажмите для выбора формата изображения
 - 6. Number buttons**
Нажмите для выбора желаемой программы
 - 7. CHN LIST**
Нажмите для входа в лист телеканала
 - 8. RETURN (BACK)**
Нажмите для возврата к ранее просматриваемой программе
 - 9. MENU**
Нажмите для вызова меню управления телевизором
 - 10. SOURCE**
Нажмите для выбора источника сигнала
 - 11. Up / Down / Left / Right (▲/▼/◀/▶)**
Нажмите для осуществления навигации в меню управления
 - 12. ENTER**
Нажмите для подтверждения выбора
 - 13. TV / RADIO**
Нажмите для переключения между TV и радио
 - 14. EXIT**
Нажмите для выхода из меню.
 - 15. HOME**
Нажмите для входа на рабочий стол
(кнопка активна при наличии данной функции в телевизоре)
 - 16. Volume Up / Down (VOL + / VOL -)**
Нажмите для увеличения или уменьшения громкости звукового сопровождения
 - 17. Program Up / Down (PR + / PR -)**
Нажмите для переключения программ
 - 18. SLEEP**
Нажмите для установки таймера автоматического отключения питания (10 мин., 20 мин., и т.д.)

ОРГАНЫ УПРАВЛЕНИЯ

Пульт дистанционного управления (ПДУ)



19. EPG

Нажмите для отображения текущей информации модуля DTV

20. SUBTITLE

Нажмите для включения / выключения субтитров при их наличии в сигнале

21. FAV (Любимый канал)

Нажмите для отображения списка любимых каналов.

Нажмите Up / Down (Вверх / Вниз) для выбора любимого канала

Нажмите ENTER для подтверждения выбора любимого канала

22. RECORD (REC)

Нажмите для записи текущей программы

23. INFO

Нажмите для вывода на экран информации о текущем источнике сигнала

24. Кнопки управления в режиме USB

Play & Pause (▶||)

нажмите для начала воспроизведения (просмотра) или временного прерывания воспроизведения (просмотра); *Stop* (■)

нажмите для остановки воспроизведения видео и звуковых файлов

Fast Backward (◀◀) - быстрая перемотка назад

Fast Forward (▶▶) - быстрая перемотка вперед

Previous (◀◀)

нажмите для воспроизведения предыдущего видео или звукового файла

Next (▶▶)

нажмите для воспроизведения следующего файла

25. Цветные кнопки

Нажмите для выполнения быстрой функции в режиме TV или DTV (цифровом TV)

26. NICAM

Нажмите для выбора желаемого звукового сопровождения (Mono, Stereo или SAP) в зависимости от канала телевизионного вещания

27. FREEZE (HOLD)

Нажмите включения / выключения функции стоп-кадра (функция не доступна в режиме USB)

28. PVR LIST

Доступ к личным видео записи списка.

29. QUICK

Данная функция не активна

ОРГАНЫ УПРАВЛЕНИЯ

Пульт дистанционного управления (ПДУ)



30. 3D

Данная функция не активна

31. АД (АД переключатель)

Нажмите и включите звуковое описание, и рассказчик опишет то, что происходит на экране для слепых и слабовидящих зрителей. Нажмите снова и выключите его

Кнопки управления в режиме “телетекст”

32. TEXT

Нажмите для включения / выключения телетекста при его наличии в сигнале

33. HOLD

Нажмите для включения / выключения стоп-кадра в режиме “телетекст”

34. Дополнительные кнопки

SIZE

Нажмите для увеличения формата изображения телетекста: *нажмите один раз для увеличения изображения верхней части экрана, нажмите повторно для увеличения изображения нижней части экрана, нажмите еще раз для возврата к нормальному размеру изображения*

REVEAL

Нажмите для отображения скрытой информации, содержащейся в телетексте (ответы, загадки, головоломки и т.д.). Нажмите еще раз для отключения

MIX

Нажмите для отображения телетекста на фоне телевизионной программы

SUB-PAGE

Нажмите для включения / выключения режима отображения подстраницы телетекста (если подстраница доступна)

INDEX

Нажмите для отображения индекса страницы

CANCEL

Нажмите для возвращения к телевизионной программе во время поиска страницы телетекста. По окончании поиска номер страницы отобразится в верхней левой части экрана. Нажмите снова для возврата к странице телетекста

ВЫБОР ИСТОЧНИКА СИГНАЛА

Входящий сигнал



Для выбора источника сигнала на ПДУ нажмите кнопку SOURCE (сигнал).
Для передвижения по вкладкам используйте кнопки ▲ ▼ или **ENTER**.
Для подтверждения выбора (изменения, сохранения изменений) используйте кнопку **ENTER**.
Для быстрого выхода из меню используйте кнопку **EXIT** на ПДУ.

Примечание - Изображение вкладок меню телевизора приведено схематически и может отличаться от реального.

ПЕРВОНАЧАЛЬНАЯ УСТАНОВКА

Выбор языка

Нажмите кнопку ◀/▶ на пульте дистанционного управления для выбора экранного меню и сообщений.

Выбор страны

Нажмите кнопку ▼/▲ для выделения страны в меню телевизора.
Нажмите кнопку ◀/▶ для выбора страны .

Выбор Окружающей Среды

Нажмите кнопку ▼ / ▲ для выделения меню Окружающей среды

Нажмите кнопку ▼ / ▲ для выбора окружающей среды, которую требуется.

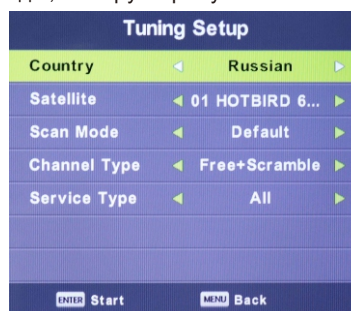
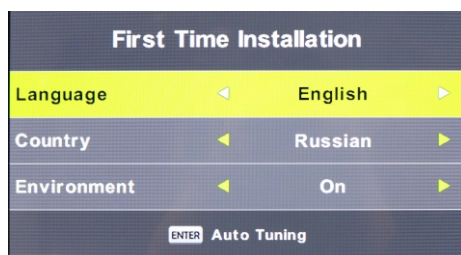

Настройка программ

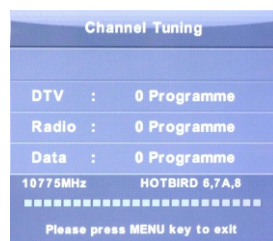

Auto Tuning (автопоиск) - позволяет автоматически настроить все программы в текущем источнике сигнала.

Выбор Страны, Спутникового, режима сканирования, Типа канала и типа обслуживания, а затем нажмите кнопку Enter для начала автоматической настройки.

СИСТЕМА МЕНЮ

Изображение (Picture Menu)

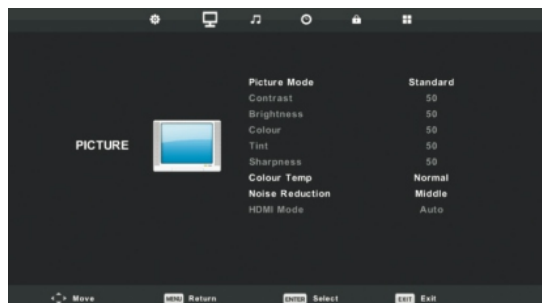

Picture Mode (режим изображения) - позволяет выбрать один из предустановленных на заводе режимов: "Стандарт", "Динамический", "Умеренный" или "Пользовательский".

Brightness (яркость) позволяет настроить желаемую яркость изображения.

Contrast (контраст) позволяет настроить желаемую контрастность изображения.

Sharpness (резкость) позволяет настроить желаемую резкость изображения.

Color Temperature (цветовой тон) - позволяет выбрать один из вариантов цветового тона изображения:

Cold (холодный) - изображение нежного синего тона.

Normal (нормальный) - яркое изображение.

Warm (теплый) - изображение нежного красного тона.

Noise Reduction (шумоподавление) - позволяет выбрать уровень подавления помех на изображении. Возможны следующие варианты: "High" (высокое), "Low" (низкое), "Middle" (среднее), "Default" (по умолчанию) или выключить данную функцию "Off".

Примечание - данная функция недоступна в режиме PC.

СИСТЕМА МЕНЮ

Звук (Sound Menu)

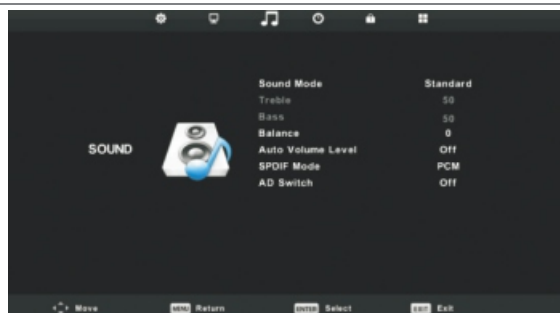

Sound Mode (режим звука) позволяет выбрать один из следующих вариантов: *Standart (стандартный) / Music (музыка) / Movie (фильм) / Sports (спорт) / User (личный)*.

Balance (баланс) - позволяет изменить соотношение уровней громкости между каналами звукоаого сопровождения.

Примечание -

AVL (автоматический уровень громкости) - позволяет в установленном режиме при резком изменении уровня громкости звука (например во время паузы канала или рекламных пауз) функция позволяет выровнять уровень звукового сопровождения.

SPDIF - позволяет передавать цифровой звук между различными компонентами аппаратуры.

Audio Description (аудиоописание) - Нажмите кнопку ▼ / ▲ для выбора “AD переключателя (AD Switch)”, затем нажмите кнопку ◀ / ▶ для выбора On или Off. Это функция для

СИСТЕМА МЕНЮ

Время (Time Menu)

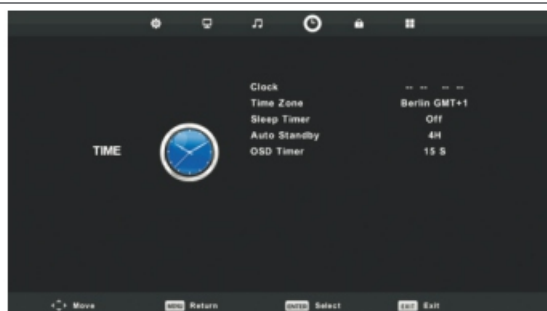

Clock (часы) позволяет установить время (функция доступна если автоматическая синхронизация установлена в режим “Off” (функция выключена)).

Time Zone (часовой пояс) позволяет выбрать часовой пояс.

Sleep Timer (таймер сна) позволяет установить автоматическое отключение телевизора через следующие промежутки времени: 15, 30, 45, 60, 90, 120, 240 минут или данная функция может быть установлена в режим “Off” (функция выключена).

Auto Standby (автоматический переход в ждущий режим) позволяет установить автоматический переход телевизора в ждущий режим через следующие промежутки времени: 3, 4, 5 часов или данная функция может быть установлена в режим “Off” (функция выключена).

OSD Timer (таймер экранного меню)

СИСТЕМА МЕНЮ

Замок (Lock Menu)

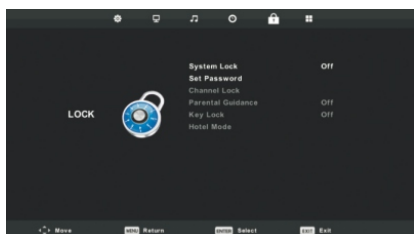

Нажмите кнопку **MENU** для входа в главное меню.
Используя кнопки **▲/▼** выберите вкладку **Lock**, затем нажмите кнопку **Enter** для входа в меню **Замок**.

Примечание - Пароль, установленный на заводе - 0000, если Вы забыли пароль, то Вам необходимо обратиться в сервисный центр.

Set Password (установка пароля) войдите в подменю и активируйте его. Используя кнопки **▲/▼** выберите вкладку "Set Password", затем нажмите кнопку **Enter**.

Channel Lock (блокировка канала) Используя кнопки **▲/▼** выберите вкладку "Channel Lock", затем нажмите кнопку **Enter**.
Нажмите зеленую кнопку на ПДУ для блокировки / разблокировки доступа к каналам.

Parental Guidance (родительский контроль) позволяет заблокировать просмотр телеканалов.

Key Lock (блокировка кнопок на панели управления телевизора)
Данная функция применяется если необходимо ограничить доступ к телевизору детей или любых других пользователей. Установите, для предотвращения непредвиденного использования.
Нажмите кнопку **▼/▲** для выбора Lock Keypad (Блокировка клавиатуры), затем нажмите кнопку **◀/▶** и выберете ON (Вкл.) или OFF (Выкл.).

СИСТЕМА МЕНЮ

Режим “Отель” (Hotel Mode)

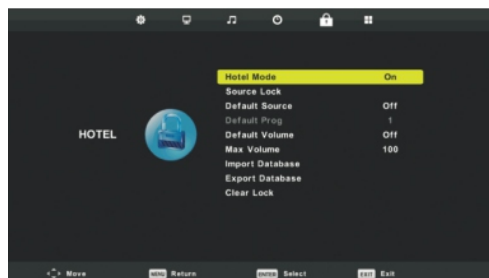

Hotel mode (режим отель)

Используя кнопки \blacktriangle / \blacktriangledown выберите вкладку “Hotel mode”, затем нажмите кнопку \blacktriangleleft / \blacktriangleright и выберете ON (Вкл.) или OFF (Выкл.).

Source Lock (блокировка источника сигнала)

Нажмите кнопку \blacktriangledown / \blacktriangle для выбора Source Lock (Блокировка клавиатуры), затем, для входа в submenu, нажмите кнопку Enter.

Default Source (источник сигнала по умолчанию)

Нажмите кнопку \blacktriangledown / \blacktriangle для выбора Default Source, затем, для входа в submenu, нажмите кнопку Enter.

Default Prog (программы по умолчанию)

Нажмите кнопку \blacktriangledown / \blacktriangle для выбора Default Prog, затем, для входа в submenu, нажмите кнопку Enter.

Default Volume (уровень громкости по умолчанию)

Нажмите кнопку \blacktriangledown / \blacktriangle для выбора Default Volume, затем, для входа в submenu, нажмите кнопку Enter.

Max Volume (максимальный уровень громкости)

Нажмите кнопку \blacktriangledown / \blacktriangle для выбора Default Volume, затем, для входа в submenu, нажмите кнопку Enter.

Clear Lock (удалить замок)

Нажмите кнопку \blacktriangledown / \blacktriangle для выбора Clear Lock, затем, для удаления предыдущих установок нажмите кнопку Enter.

СИСТЕМА МЕНЮ

Setup menu (настройка меню)

Нажмите кнопку MENU (МЕНЮ) на пульте дистанционного управления для отображения главного меню.

Нажмите кнопку ◀/▶ на пульте дистанционного управления для выбора SETUP (НАСТРОЙКА) в главном меню.

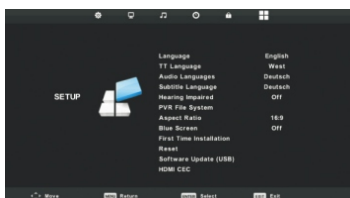

1. Нажмите кнопку ▼/▲ для выбора опции, которую необходимо настроить в меню SETUP (НАСТРОЙКА).

2. Для выполнения настройки нажмите кнопку Enter.

3. После выполнения настроек нажмите кнопку Enter для сохранения настроек и возврата в предыдущее меню.

OSD Language (язык экранного меню)

Нажмите кнопку ▼/▲ для выбора OSD Language (Язык экранного меню), затем нажмите кнопку ◀/▶ для выбора языка меню.

TT Language (язык телетекста)

Настройка телетекста доступна только для источников сигнала DTV, ATV, AV, SV и SCART.

Нажмите кнопку ▼/▲ для выбора TT Language, для входа в субменю, нажмите кнопку Enter. Нажмите кнопку ▼/▲ для выбора языка телетекста.

Audio Languages (язык аудио)

Нажмите кнопку ▼/▲ для выбора Audio Languages (язык аудио), затем нажмите кнопку Enter. для входа в подменю.

Нажмите кнопку ▼/▲/◀/▶ для выбора первоначального языка аудио файла или для выбора другого языка аудио файла.

Hearing Impaired (ослабленный слух)

Нажмите кнопку ▼/▲ для выбора Hearing Impaired, затем нажмите кнопку ◀/▶ и выберете ON (Вкл.) или OFF (Выкл.).

PVR File System (файловая система PVR)

Нажмите кнопку ▼/▲ для выбора PVR File System, затем для входа в субменю, нажмите кнопку Enter.

Нажмите кнопку ▼/▲ для выбора "Check PVR File System" (проверка файловой системы PVR), затем нажмите кнопку Enter.

Затем будет проверена скорость работы USB устройства.

СИСТЕМА МЕНЮ

Setup menu (Настройка меню)

Aspect Ratio (формат изображения) - позволяет выбрать соотношение сторон изображения из следующих вариантов: Auto, 4 : 3, 16 : 9, Zoom 1, Zoom 2.

Примечание - В зависимости от источника сигнала некоторые режимы могут быть неактивны.

Blue Screen (голубой экран)

Автоматическое изменение цвета экрана на синий в случае слабого или полностью отсутствующего сигнала.

Нажмите кнопку ▼/▲ для выбора Blue Screen, затем нажмите кнопку Enter и выберете ON (Вкл.) или OFF (Выкл.).

First Time Installation (первоначальные настройки)

Нажмите кнопку ▼/▲ для выбора First Time Installation, затем нажмите кнопку Enter для выхода.

Reset

Нажмите кнопку ▼/▲ для выбора Reset, затем для выхода в субменю нажмите кнопку Enter.

Software Update (USB) - обновление программного обеспечения через USB.

Нажмите кнопку ▼/▲ для выбора Software Update (USB), затем через USB разъем подключите Ваше USB устройство, затем нажмите кнопку Enter.

HDMI CEC (HDMI контроль)

Позволяет просмотреть перечень устройств, подключенных к телевизору.

Нажмите кнопку ▼/▲ для выбора HDMI CEC, затем нажмите кнопку Enter для входа в подменю.

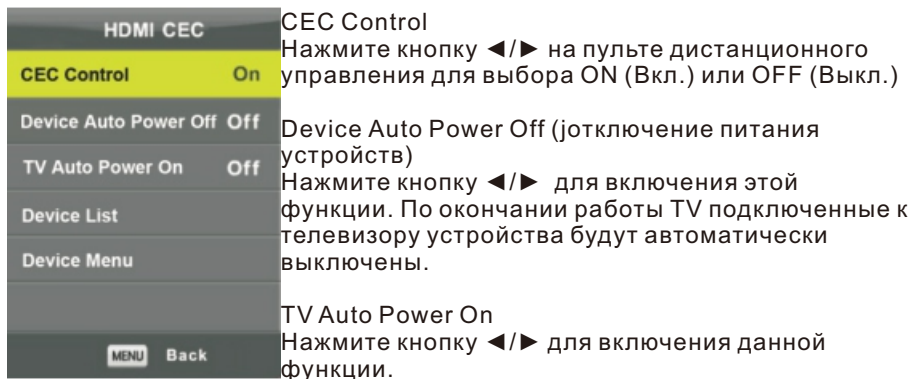

CEC Control

Нажмите кнопку ◀/▶ на пульте дистанционного управления для выбора ON (Вкл.) или OFF (Выкл.)

Device Auto Power Off (отключение питания устройств)

Нажмите кнопку ◀/▶ для включения этой функции. По окончании работы TV подключенные к телевизору устройства будут автоматически выключены.

TV Auto Power On

Нажмите кнопку ◀/▶ для включения данной функции.

Подключенное к телевизору устройство автоматически включит TV.

Device List (перечень подключенных к телевизору устройств).

Device Menu (меню подключенных устройств)

СИСТЕМА МЕНЮ

PC Screen Menu (режим PC)



Нажмите кнопку MENU для отображения главного меню.

Нажмите кнопку ◀/▶ на пульте дистанционного управления для выбора вкладки SCREEN (экран).

Нажмите кнопку ▼/▲ для выбора настроек экрана, затем нажмите кнопку Enter для сохранения изменений и выхода в предыдущий раздел меню.

Auto Adjust (автоматическая настройка) позволяет автоматически настроить параметры изображения.

H-Offset

Позволяет произвести настройку положения по горизонтали.

Нажмите кнопку ▼/▲ для выбора H-Offset, затем для выхода в субменю нажмите кнопку Enter.

V-Offset

Позволяет произвести настройку положения по вертикали.

Нажмите кнопку ▼/▲ для выбора V-Offset, затем для выхода в субменю нажмите кнопку Enter.

Size (размер)

Позволяет произвести настройку размера изображения.

Нажмите кнопку ▼/▲ для выбора Size, затем для выхода в субменю нажмите кнопку Enter.

Phase (фаза)

Позволяет произвести настройку фазы изображения

Нажмите кнопку ▼/▲ для выбора Phase, затем для выхода в субменю нажмите кнопку Enter.

Position Reset (сброс настроек)

Нажмите кнопку ▼/▲ для выбора Position Reset, затем для выхода нажмите кнопку Enter.

Примечание - В режиме PC меню CHANNEL не активно.

СИСТЕМА МЕНЮ

Настройка программ

Для отображения на экране главного меню нажмите кнопку **МЕНЮ**
Для выбора программы используйте кнопки навигации.



(Когда источником является Спутниковое)



(Когда источником является DTV или ATV)

Auto Tuning (автопоиск)

1. При помощи кнопок **▲ ▼** выберите **Auto Tuning**, затем выберите вид поиска и нажмите кнопку **ENTER** для выхода.

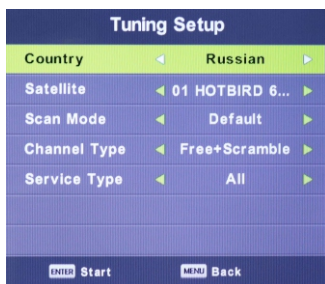

(Когда источником является Спутниковое)

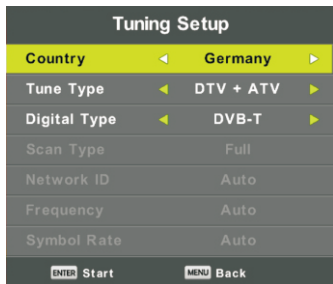

(Когда источником является DTV или ATV)

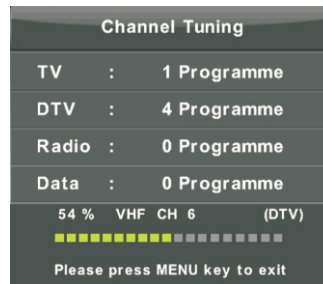

Примечание - Изображение вкладок меню телевизора приведено схематически и может отличаться от реального.

СИСТЕМА МЕНЮ

Настройка программ

Program Edit (Редактирование программ)

Вы можете редактировать программы (пропускать, переименовывать, удалять, добавлять в список любимых и т.д.) нажимая цветные кнопки или кнопку FAV на ПДУ.

Используя кнопки ▲ / ▼ на ПДУ выберите "Program Edit", нажмите кнопку **ENTER** для выхода в submenu.

Schedule List (Календарный график программ)

Используя кнопки ▲ / ▼ на ПДУ выберите "Schedule List", нажмите кнопку **ENTER** для выхода в submenu.

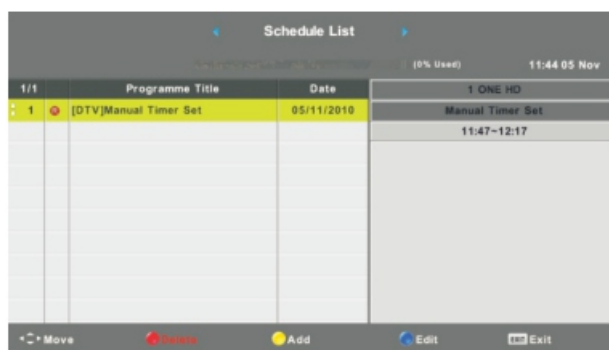

Настройка программ

Signal Information (Информация о сигнале)

Отображает информацию о текущем цифровом канале.

Нажмите кнопки ▼ / ▲ для выбора "сигнал информации"(Signal Information), только при наличии сигнала в DTV.

Информация CI

Позволяет выбрать из меню CAM-provided .

Выбор меню CI в меню на основе PC-карты.

СИСТЕМА МЕНЮ

Настройка программ

Ручной поиск аналоговых программ (ATV Manual Tuning)

1. При помощи кнопок ▲ ▼ выберите порядковый номер для сохранения (например 1), систему звукового сопровождения и номер канала, затем начните поиск (**search**) нажав кнопку **ENTER**.

- нажмите ► для поиска до более высокой частоты;
- нажмите ◀ для поиска до более низкой частоты.

2. Поиск прекратится, когда программа будет найдена и сохранена ее текущая позиция. Если Вы хотите остановить поиск нажмите кнопку **"MENU"** на ПДУ.

▪ Точная настройка (Fine Tuning)

Данную функцию используйте для внесения небольших корректировок в настройку отдельного канала. В нормальных условиях нет необходимости в точной настройке, однако, в области низких условий вещания, где для улучшения изображения и звука необходимы дополнительные настройки используйте точную настройку:

1. Выберите канал, который Вы хотите настроить.
2. В меню **"Channel"** (канал) выберите **ATV Manual Search** и нажмите ▼ для выделения **Fine Tuning** (точная настройка).
3. Нажмите ◀ или ► для точной настройки пока не будет получено лучшее изображение и звук.

Ручной поиск цифровых программ (DTV Manual Tuning)

Используя кнопки ▲ / ▼ на ПДУ выберите вкладку DTV Manual Tuning (ручной поиск цифровых программ), затем нажмите кнопку **Enter** на ПДУ. Нажмите ◀ или ► для выбора канала, затем нажмите кнопку **Enter** для поиска программы.



СИСТЕМА USB

USB

Вы можете просматривать видео, фотографии, а также слушать аудиофайлы с Ваших USB устройств хранения данных. Для этого необходимо подключить USB устройство к USB входу телевизора.

Предупреждения при работе с USB устройством хранения данных:

1. Некоторые USB устройства могут быть не совместимы для работы с данным телевизором.
2. Сохраните резервную копию данных, находящихся на USB устройстве, так как изготовитель не несет ответственности за ущерб, причиненный при неправильном использовании USB устройства или сбое.
3. Для файлов больших размеров скорость загрузки может быть снижена.
4. Скорость работы с USB устройством может зависеть от данного USB устройства.
5. Соединяя или разъединяя устройство хранения данных USB, убедитесь, что телевизор не находится в USB режиме, в противном случае USB устройство или файлы хранящиеся на нем могут быть повреждены.
6. Пожалуйста, используйте USB устройство хранения данных, которое отформатировано в FAT16, FAT32, файловой системе NTFS с помощью операционной системы Windows. В случае если USB устройство отформатировано программой, не поддерживаемой операционной системой Windows, оно может быть не распознано.
7. Используя жесткий диск USB, который требует источника энергии, убедитесь, что его ток потребления не превышает 500 mA. Не рекомендуется использование данных USB устройств без дополнительного источника питания. Подключение без дополнительного питания USB устройств потребляющих ток, превышающий данное значение, а также неисправных USB носителей может вызвать механические или термические изменения элементов конструкции данного устройства, а также выход из строя внутренних элементов USB порта.
8. В случае, если файл испорчен или его формат не распознан будет показано сообщение "**Unsupported File**" (неподдерживаемый файл).
9. Большие FHD изображения требуют более длительного времени для обработки, поэтому их воспроизведение может быть замедленно.
10. Данный телевизор может не поддерживать некоторые форматы мультимедийных файлов у которых, например, изменен формат кодирования.

Примечание:

В ситуациях, когда вход для подключения USB устройства плохо доступен, Вы можете использовать USB удлинитель. Медиа вход не должен превышать размер 7 x 8 мм.

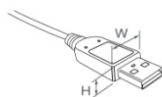

USB вход

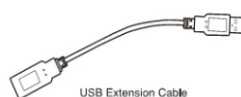

USB Extension Cable

USB удлинитель

СИСТЕМА USB

USB

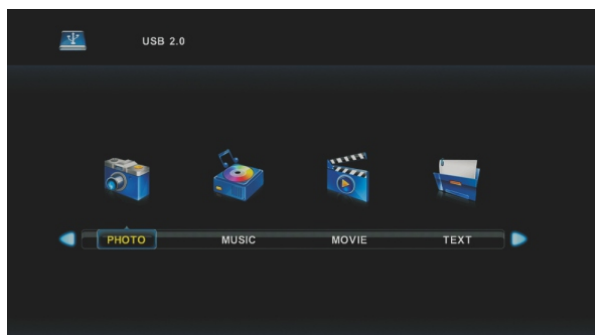

1. Подключите USB устройство к USB входу.
2. Нажмите кнопку Source (источник сигнала)
3. Нажмите кнопку $\blacktriangledown/\blacktriangle$ для выбора Media
4. Нажмите кнопку Enter для выхода из меню.

Нажмите кнопку $\blacktriangleleft/\blacktriangleright$ на пульте дистанционного управления для входа в главное медиаменю (the main Media menu) .

УПРАВЛЕНИЕ В РЕЖИМЕ USB

Меню ФОТО

Нажмите кнопку MENU для отображения главного меню.
Нажмите кнопку ◀/▶ на пульте дистанционного управления для выбора вкладки PHOTO. Нажмите Exit для выхода из меню



Нажмите кнопку ◀/▶ для выбора файла, который необходимо посмотреть, затем, для отображения изображения, нажмите кнопку media.

Когда, выбранная Вами опция будет выделена, справа отобразится информация о файле и в центре экрана появится изображение.

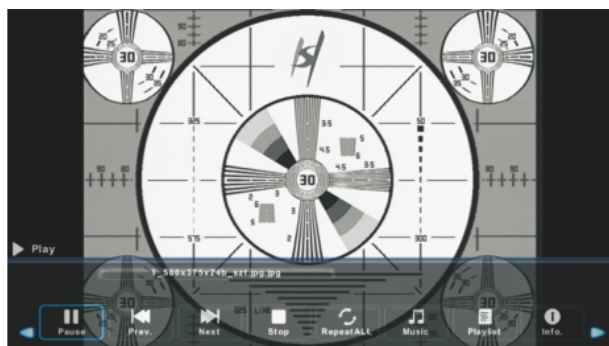

Изображения пиктограмм и символов меню управления в режиме USB приведены схематически

УПРАВЛЕНИЕ В РЕЖИМЕ USB

Меню ФОТО

Описание пиктограмм управления

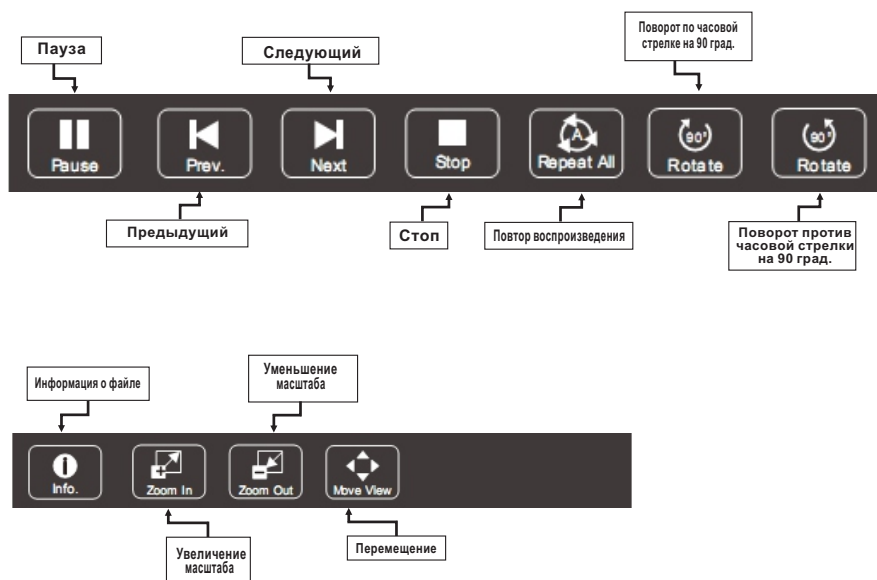

Изображения пиктограмм и символов меню управления в режиме USB приведены схематически

УПРАВЛЕНИЕ В РЕЖИМЕ USB

Меню МУЗЫКА

Нажмите кнопку ◀/▶ на пульте дистанционного управления для выбора вкладки MUSIC, затем нажмите кнопку **Enter** для входа в меню. Нажмите Exit для возврата в предыдущее меню или выхода.

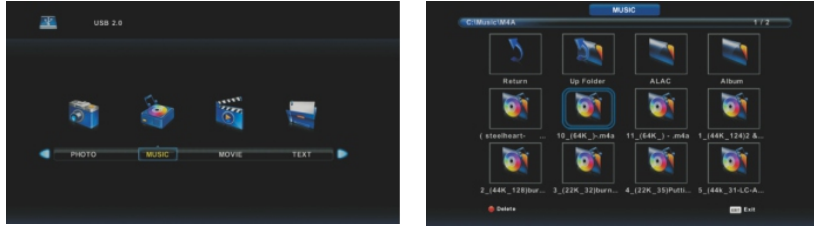

Нажмите кнопку ◀/▶ для выбора устройства хранения данных (drive disk), который необходимо посмотреть, затем, для входа в меню, нажмите кнопку **Enter**.

Нажмите кнопку ◀/▶ для возврата к опциям или выхода в предыдущее



Описание пиктограмм управления



Изображения пиктограмм и символов меню управления в режиме USB приведены схематически

УПРАВЛЕНИЕ В РЕЖИМЕ USB

Меню КИНО

Нажмите кнопку ◀/▶ на пульте дистанционного управления для выбора вкладки MOVIE, затем нажмите кнопку **Enter** для входа в меню. Нажмите Exit для возврата в предыдущее меню или выхода.

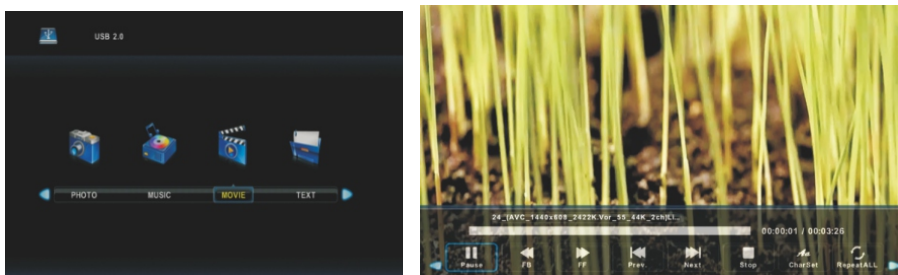

Нажмите кнопку ◀/▶ для выбора устройства хранения данных (drive disk), который необходимо посмотреть, затем, для входа в меню, нажмите кнопку **Enter**.

Для воспроизведения выбранного файла, нажмите кнопку media.

Нажмите кнопку на экране телевизора для выбора кнопки меню, куда Вы хотели бы вернуться, затем нажмите кнопку **Enter** для начала работы выбранной функции.

Нажмите Exit для возврата в предыдущее меню или выхода.

Описание пиктограмм управления

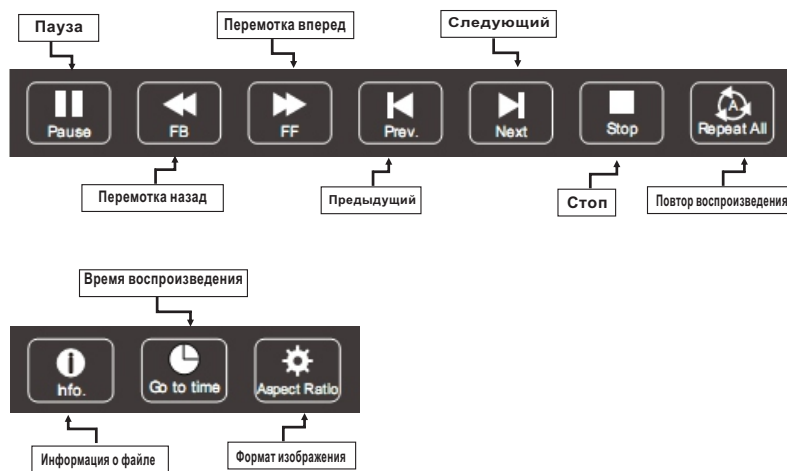

Изображения пиктограмм и символов меню управления в режиме USB приведены схематически

УПРАВЛЕНИЕ В РЕЖИМЕ USB

Меню ТЕКСТ

Нажмите кнопку ◀/▶ на пульте дистанционного управления для выбора вкладки **ТЕКСТ**, затем нажмите кнопку **Enter** для входа в меню. Нажмите Exit для возврата в предыдущее меню или выхода.

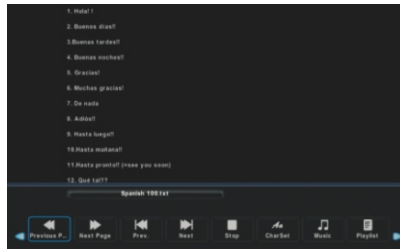
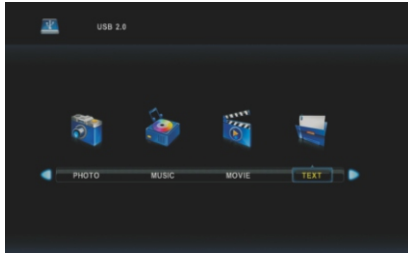

Нажмите кнопку ◀/▶ для выбора устройства хранения данных (drive disk), который необходимо посмотреть, затем, для нажмите кнопку **Enter**.

Нажмите кнопку ◀/▶ для возврата к опциям или выхода в предыдущее меню.

Описание пиктограмм управления



Предыдущий



Следующий



Перемотка назад.



Перемотка вперед.



Стоп

Изображения пиктограмм и символов меню управления в режиме USB приведены схематически

СИСТЕМА USB

Поддерживаемые USB форматы

Media	File Ext.	Codec		Remark
		Video	Audio	
(Кино) MOVIE	.mpg	MPEG-1, MPEG-2	MP3, WMA* , AAC, AC3* , PCM	Max Solution: 1920×1080 Max Data Rate: 40 Mbps
	.avi	DivX* , Xvid, MJPEG MPEG-4 SP/ASP, H.263/H.264		Max Solution: 1920×1080 Max Data Rate: 20 Mbps
	.ts	MPEG-2, H.264, AVS* , AVS+* , HEVC		
	.mov .mkv	MPEG-4 SP/ASP, H.263/H.264, HEVC		
	.dat	MPEG-1		
	.mp4	MPEG-4 SP/ASP, H.263/H.264, HEVC		
		MPEG-1, MPEG-2		
	.vob	MPEG-2		
.rm*/.rmvb *	RV30/RV40	COOK, MP2	Max Solution: 1920×1080	
MUSIC (Музыка)	.mp3	--	MP3	Sample Rate: 8K~48KHz Bit Rate: 32K~320Kbps
	.wma*	--	WMA*	Channel: Mono/Stereo
	.m4a/.aac	--	AAC	Sample Rate: 16K~48KHz Bit Rate: 32K~442Kbps Channel: Mono/Stereo
PHOTO (Фото)	.jpg/	Progressive JPEG		Max Resolution: 1024×768
	.jpeg	Baseline JPEG		Max Resolution: 15360×8640
	.bmp	BMP		Max Resolution: 9600×6400 Pixel Depth: 1/4/8/16/24/32 bpp
	.png	Non-Interlaced		Max Resolution: 9600×6400
Interlaced		Max Resolution: 1280×800		
SUBTITLE	.srt	SubRip		
	.ssa/.ass	SubStation Alpha		
	.smi	SAMI		
	.sub	SubViewer MicroDVD		SubViewer 1.0 & 2.0 Only
		DVDSubtitleSystem SubIdx(VobSub)		
.txt	TMPlayer			

File system: FAT32, FAT16, NTFS.

Персональная видеозапись (PVR)

PVR (personal video recording)

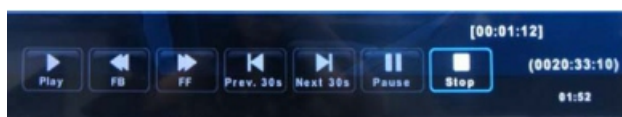

Описание пиктограмм управления



Важные пояснения:

Для любого типа записи данным телевизором необходимо подключить USB устройство в соответствующий вход.

1. Пожалуйста подключите высокоскоростное устройство хранения данных и удостоверьтесь, что на нем достаточно свободного места.
2. Выберите программу и канал, которые Вы хотите записать. Убедитесь, что Вы просматриваете цифровой телеканал.
3. Чтобы войти в режим PVR и начать запись, нажмите кнопку REC на ПДУ. На экране телевизора отобразится панель управления функцией PVR. Затем Вы можете выбрать необходимые настройки.
4. Для записи HD программ используйте высококачественные мобильные устройства, иначе изображение может быть воспроизведено некорректно.
5. Сохраняйте резервную копию данных, расположенных на USB устройстве. Изготовитель не несет ответственности в случае потери данных из-за неправильного использования USB устройства или какого-либо сбоя.

Мгновенная запись одним прикосновением и воспроизведение

В режиме цифрового источника сигнала (DTV), правильно подключив USB устройство, для активации функции PVR и мгновенной записи канала, который Вы просматриваете, нажмите на ПДУ кнопку **REC**.

Изображения пиктограмм и символов меню управления в режиме PVR приведены схематически

EPG (электронный программный путеводитель)

EPG

EPG обозначает “цифровой электронный путеводитель программы” (в цифровом источнике сигнала). Это информация о предложениях о программах, которые будут переданы. Вы можете получить доступ к данной функции нажав кнопку EPG на пульте дистанционного управления.



7 Day TV GUIDE		
01:46 - 02:00 17 Feb 2015		Age 03
No Information		
17 Feb 2015 01:53:51		17 Feb 2015
007 F4	01:46-02:00	Now
008 F5	02:00-02:43	Next
009 F6	02:43-03:46	
010 F7	03:46-03:59	
011 F8	03:59-03:52	
012 IRIS MOST	03:52-04:09	
013 IRIS SHOMA	04:09-04:49	
014 IRIS BAZAR	04:49-04:51	

Вы можете получить доступ к функции **EPG** нажав кнопку EPG на ПДУ. Используйте кнопки навигации для выбора программы.

Нажмите красную кнопку для просмотра желаемой программы

Нажмите зеленую кнопку для установки напоминания

Нажмите желтую кнопку для отображения программ предыдущего дня.

Нажмите синюю кнопку для отображения желаемой программы

будущего дня.

Расписание программ

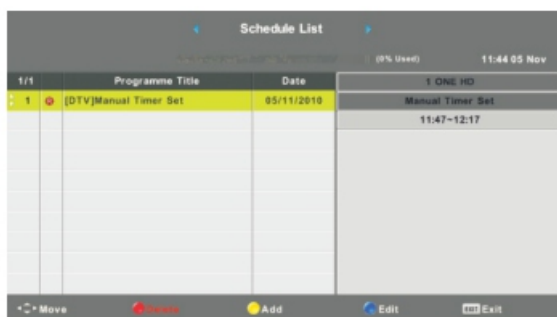

Schedule List		(0% Used)	11:44 05 Nov
1/1	Programme Title	Date	1 ONE HD
1	(DTV)Manual Timer Set	05/11/2010	Manual Timer Set 11:47-12:17

Красная кнопка - удалить настоящий лист

Желтая кнопка - добавить новый список

Синяя кнопка - корректировка списка программ

ВОЗМОЖНЫЕ НЕИСПРАВНОСТИ

Перед обращением в сервисную службу

Признак	Рекомендуемые действия
На экране нет изображения, громкоговорители не воспроизводят звуковое сопровождение.	Проверьте надежность подключения кабеля питания переменного тока к электрической розетке. Убедитесь, что телевизор не находится в режиме готовности (горит красный индикатор POWER).
Нет изображения. Нет изображения при подаче сигнала на разъемы аудио и видеовхода	Проверьте настройку яркости экрана телевизора. Убедитесь, не подключен ли к входному разъему кабель, по которому не подается входной видеосигнал.
На экране телевизора есть изображение, но громкоговорители не воспроизводят звуковое сопровождение	Проверьте настройки звука. Убедитесь, что звуковое сопровождение не отключено с помощью кнопки . Убедитесь, что к телевизору не подключены наушники.
Изображение на экране слишком светлое	Проверьте настройку параметров "Цвет" и "Контрастность".
Изображение на экране слишком темное	Убедитесь, что не установлена слишком низкая яркость (параметр изображения "Яркость"). Проверьте настройку параметра "Контрастность".
Пульт дистанционного управления не работает	Замените батарейки пульта дистанционного управления. Убедитесь, что на сенсор сигналов инфракрасного управления телевизора не попадает сильное освещение, например, от флуоресцентной лампы.
Изображение на экране не четкое Изображение на экране перемещается	Низкий уровень принимаемого сигнала. Плохие условия приема телевизионного вещания. Убедитесь, что антенна направлена в правильном направлении. Убедитесь, что внешняя антенна не отсоединилась.
Двойное или тройное изображение на экране телевизора	Убедитесь, что антенна направлена в правильном направлении. Электрические волны могут отражаться от зданий или рельефа местности.

Перечень повреждений, не допускающих дальнейшую эксплуатацию телевизора

- Сетевой шнур или вилка повреждены;
- Экран телевизора поврежден;
- При попадании влаги на телевизор;
- После падения телевизора;
- Если телевизор не работает должным образом после того как вы предприняли рекомендуемые действия по устранению неисправностей.

ОСНОВНЫЕ ТЕХНИЧЕСКИЕ ХАРАКТЕРИСТИКИ

39LES80T2

Размер экрана по диагонали	99см(39")
Напряжение питания сети / частота тока	220 В ~ 50 Гц
Максимальная звуковая мощность канала звукового сопровождения (Лев. + Прав.)	6 + 6 Вт
Габаритные размеры (Д x Ш x В)	889 x 216 x 558 мм
Масса нетто	6,0 кг
Разрешение экрана	1366 x 768
Максимальная яркость экрана	280 кд / м
Контраст (статический)	3600 : 1
Максимальный угол обзора (гориз. / вертик.)	158 / 158 град.

Декодируемые системы:

DTV: DVB-T/T2, DVB-S/S2, DVB-C

TV: PAL / SECAM (BG / DK / I)

AV: PAL, NTSC, SECAM

Декодируемые цифровые стандарты вещания:

DVB-T / T2: 174 - 230 МГц; 470 - 860 МГц

DVB-C: 50 - 858 МГц

Количество аналоговых телевизионных каналов в памяти: 100

Количество цифровых телевизионных каналов в памяти: DVB-T / DVB-C - 600; DVB-S - 1900

USB вход 500 мА

Антенный вход 75 Ом

Условия эксплуатации:

Температура воздуха от 5 до 35 °С

Относительная влажность воздуха от 45 до 75 %

Атмосферное давление от 86 до 106 кПа (от 650 до 800 мм рт. ст.)

Условия транспортирования и хранения:

Упакованные телевизоры допускается транспортировать всеми видами транспорта в условиях, соответствующих группе 5 ГОСТ 15150 - 69 при температуре окружающего воздуха от + 50 до - 40 °С и защите их от прямого воздействия атмосферных осадков и механических повреждений.

Хранение телевизоров должно осуществляться в условиях группы 1 по ГОСТ 15150 - 69 при температуре окружающего воздуха от + 5 до - 40 °С и отсутствии в воздухе кислотных, щелочных и других агрессивных примесей.

Упакованную аппаратуру следует хранить на расстоянии не менее 1 м от отопительной системы.

Хранение телевизоров без упаковки не допускается.

Информация о наименовании и местонахождении изготовителя (уполномоченного изготовителем лица), телефон для связи с ним, а также месяц и год изготовления технического средства указаны в гарантийном талоне и листе-вкладыше со списком авторизованных сервисных центров.

Примечание - Технические характеристики могут быть изменены предприятием - изготовителем без предварительного уведомления.