

RU Руководство по эксплуатации



Jacky's
Life in colors

ВАРОЧНАЯ ПОВЕРХНОСТЬ

Руководство по эксплуатации





JH MB67
JH MW67



Благодарим вас за выбор нашего продукта.

Данное руководство пользователя содержит важную информацию о безопасности и указания, служащие помощью вам в эксплуатации вашего бытового прибора и уходу за ним.

Пожалуйста, найдите время изучить это руководство пользователя до того, как будете использовать этот бытовой прибор, и сохраните этот документ для справок в будущем.

Значок	Тип	Значение
	ВНИМАНИЕ!	Серьезная травма или риск смерти
	ОПАСНОСТЬ ПОРАЖЕНИЯ ЭЛЕКТРИЧЕСКИМ ТОКОМ	Опасное напряжение
	ВОСПЛАМЕНЕНИЯ	Предупреждение; Существует опасность возникновения пожара из-за наличия горючих материалов
	ОСТОРОЖНО!	Травма или риск повреждения имущества
	ВАЖНО! / Примечание	Правильная эксплуатация системы

СОДЕРЖАНИЕ

1.ПРАВИЛА ТЕХНИКИ БЕЗОПАСНОСТИ	4
1.1. Общие меры предосторожности	4
1.2. Меры предосторожности при установке	7
1.3. При использовании	7
1.4. При чистке и обслуживании	8
2.УСТАНОВКА И ПОДГОТОВКА К ЭКСПЛУАТАЦИИ	10
2.1. Указания для мастера-установщика	10
2.2. Подключение к электросети и безопасность	11
3.ХАРАКТЕРИСТИКИ ПРИБОРА	13
4.ЭКСПЛУАТАЦИЯ ИЗДЕЛИЯ.....	14
4.1. Управление варочной поверхностью	14
5.ЧИСТКА И УХОД.....	20
6.ПОИСК И УСТРАНЕНИЕ НЕИСПРАВНОСТЕЙ, ТРАНСПОРТИРОВКА	21
6.1. Поиск и устранение неисправностей	21
6.2. Транспортировка.....	21

1. ПРАВИЛА ТЕХНИКИ БЕЗОПАСНОСТИ

- Перед использованием данного прибора изучите эту инструкцию внимательно и полностью; храните ее в удобном месте для справок при необходимости.
- Данное руководство подготовлено для нескольких моделей. Ваш бытовой прибор может не иметь некоторых функций, описанных в данном руководстве. При изучении данного руководства по эксплуатации обращайтесь особое внимание на рисунки.

1.1. ОБЩИЕ МЕРЫ ПРЕДОСТОРОЖНОСТИ

- Данным прибором могут пользоваться дети в возрасте от 8 лет и старше и люди с ограниченными физическими, сенсорными или умственными способностями либо люди, не обладающие опытом и знаниями по обращению с прибором, если они пользуются им под наблюдением или их проинструктировали, как безопасно пользоваться данным прибором, и они уяснили все связанные с этим опасности. Дети не должны играть с прибором. Чистка и уход не должны осуществляться детьми без присмотра взрослых.
- **▲ ВНИМАНИЕ!** Прибор и его внешние части при использовании могут нагреваться. Будьте осторожны и не прикасайтесь к нагревательным элементам. Дети до 8 лет не должны находиться вблизи прибора без постоянного присмотра.
- **▲ ВНИМАНИЕ!** Приготовление пищи с жиром или маслом на варочной поверхности без присмотра может быть опасным и привести к пожару. НИКОГДА не пытайтесь потушить пожар водой, а отключите прибор, затем накройте

пламя, например, крышкой или противопожарным покрывалом.

-  **ВНИМАНИЕ:** Следить за процессом приготовления нужно обязательно. Нужно постоянно следить за краткосрочным процессом приготовления.
-  **ВНИМАНИЕ!** Опасность возгорания: не храните предметы на варочных поверхностях.
-   **ВНИМАНИЕ!** Если поверхность треснула, отключите прибор во избежание возможного поражения электрическим током.
- На моделях, включающих в себя крышки конфорок, перед их использованием очищайте с крышек потеки, а перед закрыванием крышками дайте поверхности остыть.
- Не управляйте прибором посредством внешнего таймера или отдельной системы дистанционного управления.
- Не используйте для чистки смотрового стекла дверцы духового шкафа и других поверхностей абразивные чистящие средства или металлические мочалки. Они могут оцарапать поверхность, вследствие чего возможно разрушение стекла или повреждение поверхности.
- Не пользуйтесь пароочистителями для чистки прибора.
- Прибор изготовлен в соответствии со всеми действующими местными и международными стандартами и нормами.
- Техническое обслуживание и ремонт прибора должен производить только уполномоченный обслуживающий персонал. Установка и ремонтные работы, выполненные

неправомерными техническими специалистами, могут представлять для вас опасность. Не изменяйте технические характеристики прибора и не производите никаких его переделок. Нарушение защит в варочной поверхности может привести к несчастному случаю.

- Перед подключением бытового прибора убедитесь, что параметры местных распределительных сетей (природа и давление газа либо электрическое напряжение и частота) соответствуют техническим данным прибора. Параметры работы данного прибора указаны на паспортной табличке.
-  **ОСТОРОЖНО!** Данный прибор предназначен только для приготовления пищи исключительно в помещении в домашних условиях. Он не должен использоваться для других целей или другим образом, например, запрещено использование вне домашних условий или в коммерческом помещении либо для обогрева комнаты.
-  Для обеспечения вашей безопасности были приняты все возможные меры. Так как стекло может разбиться, соблюдайте осторожность при его чистке, старайтесь его не поцарапать. Не допускайте ударов и стуков по стеклу при обращении с принадлежностями.
- При установке убедитесь, что шнур питания не пережат и не поврежден. Если шнур питания поврежден, его должен заменить изготовитель, представитель фирменного сервисного центра или специалист, имеющий соответствующую квалификацию.
- Не позволяйте детям и животным приближаться к этому устройству.

1.2. МЕРЫ ПРЕДОСТОРОЖНОСТИ ПРИ УСТАНОВКЕ

- Не включайте бытовой прибор, пока он не будет полностью установлен.
- Прибор должен устанавливаться правомочный технический специалист. Производитель не несет ответственности за возможный ущерб, причиненный вследствие неправильного размещения или установки неквалифицированными специалистами.
- Во время распаковки прибора убедитесь, что он не был поврежден при транспортировке. В случае обнаружения дефектов не пользуйтесь прибором, а немедленно обратитесь к квалифицированному специалисту по обслуживанию. Поскольку используемые для упаковки материалы (нейлон, скобки, пенопласт и т. п.) могут представлять опасность для детей, эти материалы следует сразу же собрать и удалить.
- Защищайте прибор от атмосферных воздействий. Не допускайте воздействия солнца, дождя, снега, чрезмерной влажности и т. п.
- Материал вокруг прибора (корпуса прибора) должен выдерживать температуру не менее 100 °С.
- Температура нижней поверхности варочной панели во время работы может повышаться. Поэтому под изделием следует установить доску.

1.3. ПРИ ИСПОЛЬЗОВАНИИ

- Во время работы не кладите воспламеняющиеся или горючие материалы в прибор или рядом с ним.
-  Во время приготовления пищи с твердыми или

жидкими маслами не оставляйте варочную поверхность без присмотра. В случае чрезмерного нагрева возможно их воспламенение. Никогда не лейте воду на пламя от горящего масла, а отключите варочную поверхность и накройте конфорку крышкой или противопожарным одеялом.

- Всегда размещайте сковородки по центру конфорки, а ручки поворачивайте в безопасное положение, так чтобы их не нельзя было ударить или зацепить.
-  Если изделие не используется длительное время, отключите вводной выключатель. Если газовый бытовой прибор не используется, перекройте газовый вентиль.
- Убедитесь, что ручки управления прибором всегда в положении «0» (стоп), когда вы его не используете.

1.4. ПРИ ЧИСТКЕ И ОБСЛУЖИВАНИИ

-  Перед выполнением чистки или операций по обслуживанию удостоверьтесь, что ввод питания на бытовой прибор отключен.
- Не снимайте ручки управления для чистки панели управления.
- Для поддержания эффективности и безопасности прибора рекомендуется всегда использовать оригинальные запасные части, а при необходимости обращаться к нашим авторизованным сервисным специалистам.

Утилизация старой машины



Этот символ на изделии или упаковочных материалах указывает на то, что изделие не должно утилизироваться с бытовыми

отходами. Вместо этого его следует сдать в соответствующий пункт сбора отходов по утилизации электрического и электронного оборудования. Обеспечивая надлежащую утилизацию данного изделия, вы способствуете предотвращению потенциальных негативных последствий для окружающей среды и здоровья людей, которые в противном случае могут наступить вследствие неправильного обращения с отходами от данного изделия. За более подробной информацией по утилизации данного изделия обратитесь в местную городскую администрацию, службу утилизации бытовых отходов или в магазин, в котором вы приобрели изделие.

2. УСТАНОВКА И ПОДГОТОВКА К ЭКСПЛУАТАЦИИ

⚠ ВНИМАНИЕ! Электрическое подключение данного бытового прибора должен выполнять только уполномоченный обслуживающий персонал или квалифицированный электрик в соответствии с указаниями из данного руководства и действующими местными нормативами.

- Неправильный монтаж может привести к ущербу и повреждениям, за которые производитель не несет никакой ответственности, а также к прекращению действия гарантии.
- Перед установкой убедитесь, что параметры местных распределительных сетей (электрическое напряжение и его частота и/или свойства газа и его давление) соответствуют рабочим параметрам прибора. Рабочие параметры данного прибора указаны на паспортной табличке.
- Необходимо соблюдать законодательные акты, предписания, директивы и стандарты, действующие в стране применения прибора (правила техники безопасности, нормативы по утилизации и т. п.).

2.1. УКАЗАНИЯ ДЛЯ МАСТЕРА-УСТАНОВЩИКА

Общие указания

- После удаления с прибора и аксессуаров упаковочных материалов удостоверьтесь, что прибор не поврежден. Если предполагается какое-либо повреждение, не пользуйтесь прибором, а немедленно обратитесь в уполномоченный сервисный центр или к квалифицированному специалисту.
- Обратите внимание на то, чтобы в непосредственной близости не было воспламеняющихся и горючих материалов, таких как шторы, масло, одежда и т. п.
- Столешница и мебель вокруг бытового прибора должны быть изготовлены из материалов, выдерживающих температуры выше 100 °С.
- Если над бытовым устройством

устанавливается вытяжной колпак или шкафчик, расстояние между варочной поверхностью и шкафчиком/вытяжкой должно быть таким, как показано ниже.

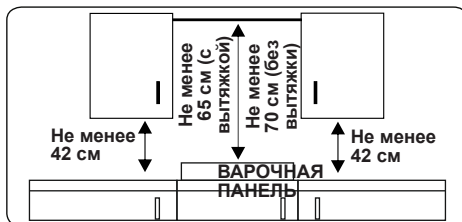

- Бытовой прибор не следует устанавливать непосредственно над посудомоечной машиной, холодильником, стиральной машиной или сушилкой для одежды.
- Если до основания прибора можно дотянуться руками, под основанием прибора необходимо установить ограждение, выполненное из подходящего материала, и удостовериться, что доступ к основанию прибора прегражден.

Установка варочной поверхности

Прибор поставляется вместе с комплектом для монтажа, включающим липкий материал для герметизации, крепежные кронштейны и винты.

- Вырежьте проем по размерам, указанным на рисунке. Располагайте проем в столешнице так, чтобы после установки варочной поверхности выполнялись следующие требования:

W (мм)	590	мин. А (мм)	50
D (мм)	520	мин. В (мм)	50
H (мм)	41–47,5	Е (мм)	10
С1 (мм)	560	мин. F (мм)	10
С2 (мм)	490		

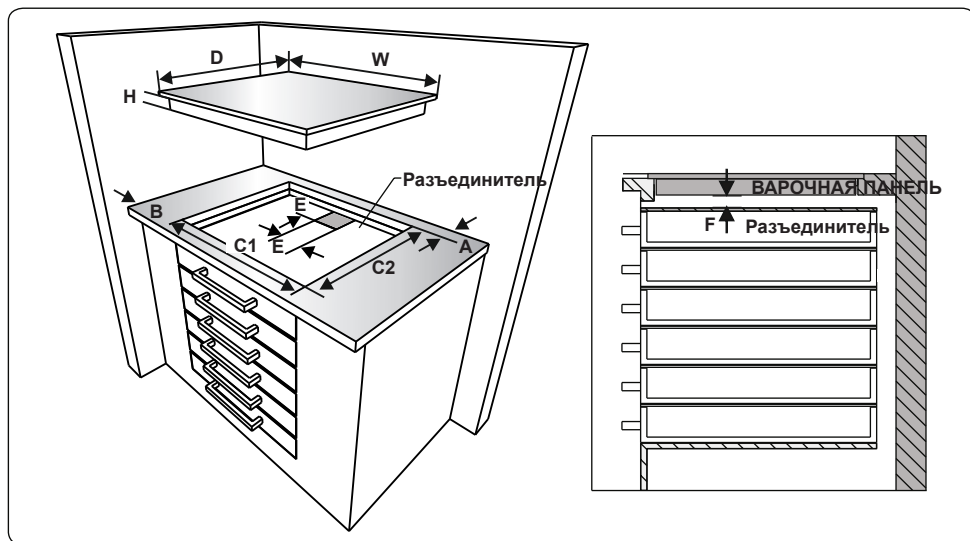
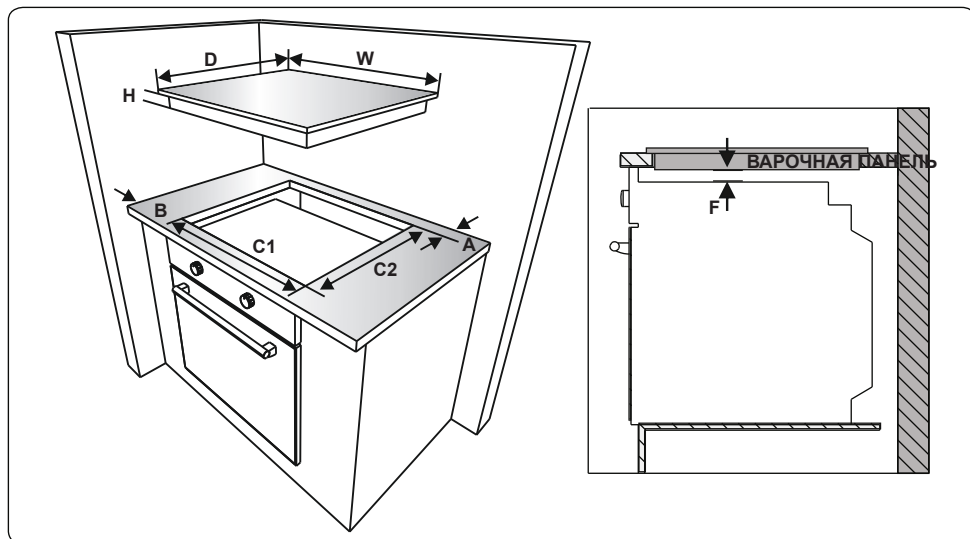

- Наложите одностороннюю самоклеющуюся герметизирующую ленту по окружности нижнего края варочной поверхности. Не растягивайте ленту.

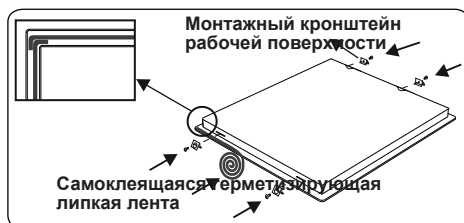

- Прикрутите 4 монтажных кронштейна рабочей поверхности на боковые стенки прибора.
- Вставьте прибор в проем.

2.2. ПОДКЛЮЧЕНИЕ К ЭЛЕКТРОСЕТИ И БЕЗОПАСНОСТЬ

⚠ ВНИМАНИЕ! Электрическое подключение прибора должен выполнять только уполномоченный обслуживающий персонал или квалифицированный электрик в соответствии с инструкциями данного руководства и действующими местными нормативами.

⚠ ВНИМАНИЕ! ЭЛЕКТРОПРИБОР НЕОБХОДИМО ЗАЗЕМЛИТЬ.

- Перед выполнением подключения к электропитанию необходимо проверить соответствие номинального напряжения прибора (отштампованного на паспортной табличке прибора) напряжению питающей электросети, а вводные электрические провода должны допускать подачу номинальной мощности (также указанной на паспортной табличке) к прибору.
- Во время установки убедитесь, что используются изолированные кабели. Неправильное подключение может привести к повреждению прибора. Если вводной кабель поврежден и необходимо его заменить, это должен делать квалифицированный персонал.
- Не используйте переходники, разветвители розеток и/или удлинители.
- Шнур питания не должен проходить вблизи нагревающихся частей прибора, подвергаться изгибу или сжатию. В противном случае шнур может быть поврежден, что приведет к короткому замыканию.
- Если устройство подключается к электросети не с помощью вилки, то в целях соблюдения норм безопасности необходимо использовать всеполюсный выключатель-разъединитель (с расстоянием между контактами не менее 3 мм).
- После установки варочной панели должен обеспечиваться удобный доступ к выключателю с плавким

предохранителем.

- Удостоверьтесь, что все соединения затянуты надлежащим образом.
- Закрепите питающий кабель в кабельном зажиме, а затем закройте крышку.
- Клеммы подключения расположены в клеммной коробке.

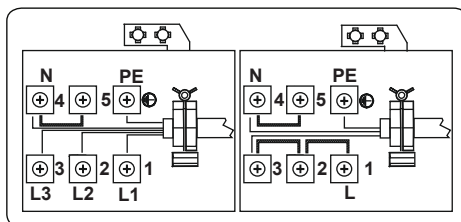

3. ХАРАКТЕРИСТИКИ ПРИБОРА



Важно! Технические данные изделия, а также внешний вид могут отличаться от приведенных на рисунках ниже.

Перечень компонентов

ЖН МВ67

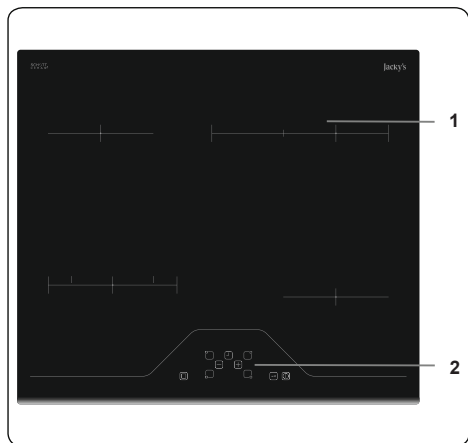

ЖН MW67

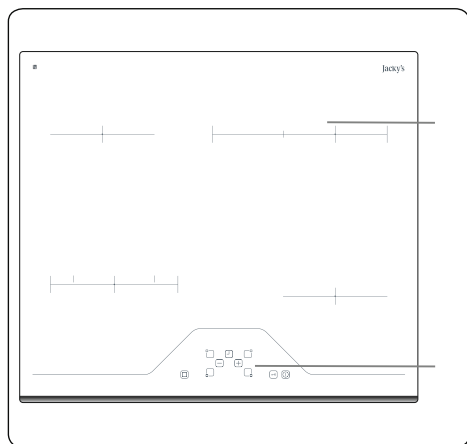

- 1.Керамический подогреватель
- 2.Панель управления

4. ЭКСПЛУАТАЦИЯ ИЗДЕЛИЯ

4.1. УПРАВЛЕНИЕ ВАРОЧНОЙ ПОВЕРХНОСТЬЮ

Варочная поверхность управляется нажатием соответствующей электронной кнопки. Каждое нажатие кнопки сопровождается звуковым сигналом.

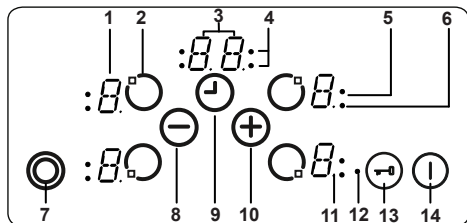

- 1- Дисплей нагревателя
- 2- Включение/выключение нагревателя
- 3-Дисплей таймера
- 4-Индикаторы зоны приготовления функции таймера
- 5-Индикатор двойной зоны нагрева
- 6-Индикатор тройной зоны нагрева
- 7-Выбор двойной/тройной зоны нагрева
- 8- Настройка нагрева/уменьшение таймера
- 9-Включение/выключение таймера
- 10- Настройка нагрева/увеличение таймера
- 11-Десятичная точка
- 12-Индикатор блокировки кнопок
- 13- Блокировка кнопок
- 14-Вкл./Выкл.

Описания режимов		
Режим ожидания	Режим S	На элементы управления варочной панелью подано питание от сети, а все дисплеи нагревателей выключены, либо включен дисплей остаточного тепла.
Режим работы	Режим В	Как минимум на одном дисплее отображается уровень нагрева от «0» до «9».
Режим блокировки	Режим VR	Элемент управления варочной панелью заблокирован.

Включение и отключение прибора

Если прибор находится в режиме

ожидания, переключите его в режим работы путем нажатия кнопки «Вкл./Выкл.» ① в течение как минимум 1 секунды. Звуковой сигнал зуммера свидетельствует об успешно завершённой операции.

На всех нагревателях появится «0», а десятичные точки нагревателей будут мигать (1 с вкл.; 1 с выкл.).

При отсутствии работы в течение 10 с дисплей всех зон нагрева отключается.

Если дисплеи отключились, нагреватель перейдет в режим ожидания.

Если кнопка ① нажата более 2 секунд (в режиме работы), прибор выключится и снова перейдет в режим S. Для отключения прибора можно в любой момент нажать кнопку ①, даже при одновременном нажатии нескольких кнопок.

При наличии в нагревателе остаточного тепла, это будет показано на соответствующем дисплее нагревателя.

Выбор нагревателя

При выборе одного нагревателя нажатием соответствующей кнопки «Включить/выключить нагреватель» ⑦ десятичная точка будет мигать на дисплее нагревателя. Для выбранного нагревателя можно установить уровень нагрева от 1 до 9, нажимая кнопки уровня нагрева ⊕ или ⊖.

Кнопки необходимо нажимать в течение 3 секунд, поскольку в противном случае функция выбора нагревателя будет сброшена и точка регулировки нагрева исчезнет (десятичная точка). Если в течение последующих 10 секунд никакие операции не выполнялись, нагреватель вернется в режим S.

Уровень нагрева всегда можно изменить нажатием кнопок ⊕ или ⊖. Доступные настройки находятся в диапазоне от 1 до 9.

Каждое нажатие кнопок и каждое изменение дисплея сопровождаются звуковым сигналом зуммера.

Включение двойной и тройной зон нагрева

Включение двойной зоны нагрева



Включение двойной зоны нагрева выполняется после выбора нужного нагревателя кнопкой ⑦. Это подтверждается сигналом зуммера. Одновременно горит постоянным светом соответствующий индикатор

двойной зоны нагрева. При каждом прикосновении к кнопке двойная зона нагрева либо включается, либо выключается.

Расширенную зону нагрева можно включить только после установки уровня нагрева 1-9 в основной зоне нагревателя.

Включение тройной зоны нагрева

Двойную или тройную зону нагрева можно включать только в том случае, если уровень нагрева основной зоны нагревателя установлен в значение от 1 до 9, и выбран нагреватель (на дисплее горит точка).

При нажатии на кнопку  звучит сигнал зуммера, а индикатор двойной зоны нагрева горит постоянным светом. При повторном нажатии на кнопку  звучит еще один звуковой сигнал, и включается тройная зона нагревателя. Загорается индикатор тройной зоны нагрева и на нее подается питание.

После повторного нажатия на кнопку  выключится тройная зона нагревателя. Каждая операция приводит к изменению статуса двойной/тройной зон нагрева: включается двойная зона, включается тройная зона, все расширенные зоны выключаются, двойная зона включается, тройная зона включается, двойная зона включается и т. д.

Установка уровня приготовления с функцией быстрого нагрева и без нее

Все нагреватели оснащены функцией быстрого нагрева.

Если включена функция быстрого нагрева, нагреватель будет работать с максимальной мощностью в течение всего заданного периода нагревания. Работа функции обозначается мигающим символом «**A**», чередующимся со значением уровня нагрева (например, полсекунды «**A**» и полсекунды «**9**») на дисплее нагревателя. По завершении периода быстрого нагрева на дисплее будет показываться только уровень нагрева.

Если требуется быстрый нагрев, необходимо выбрать уровень 9, нажимая кнопку , начиная с уровня 0. После установки уровня нагрева на 9 будут чередоваться «**A**» и 9. Это означает, что в настоящий момент уровень 9 и быстрый нагрев активны.



Функцию быстрого нагрева можно отключить, нажимая кнопку  до тех

пор, пока не появится уровень нагрева «**0**».



Если требуется быстрый нагрев, его можно включить, нажав кнопку . Если уровень нагрева установлен в значение 9. На дисплее нагрева мигает «**A/9**».

Выключение отдельных нагревателей

Выключение нагревателя можно осуществить 3 различными способами:

- Одновременное нажатие кнопок  и 
- Снижение уровня нагрева до «**0**» нажатием кнопки 
- Использование функции выключения соответствующего нагревателя с помощью таймера

Одновременное нажатие кнопок и

Соответствующий нагреватель необходимо выбрать кнопкой «Включить/выключить нагреватель» , и тогда будет вспыхивать десятичная точка на соответствующем дисплее нагревателя. Для отключения нагревателя необходимо одновременно нажать кнопки  и . Прозвучит звуковой сигнал зуммера, и на дисплее уровня нагрева появится символ «**0**».

Если включен таймер выбранного нагревателя, на дисплее нагревателя, а также на индикаторе зоны приготовления соответствующего таймера появится символ «**0**». Функция таймера и дисплей таймера выключаются.

Если на нагревателе сохранится остаточное тепло, это будет обозначено отображением символа «**H**» на дисплее уровня нагрева.

Снижение уровня нагрева до 0 нажатием кнопки

Кроме того, нагреватель можно выключить, уменьшив уровень нагрева до «**0**». Когда на дисплее нагревателя появится символ «**0**», соответствующая десятичная точка нагревателя также отключится.

Выключение активного нагревателя помимо отображения на дисплее нагревателя символа «**0**» вызывает отключение индикатора зоны приготовления соответствующего таймера и дисплея таймера.

Если на нагревателе сохранится остаточное тепло, это будет обозначено отображением символа «Н» на дисплее уровня нагрева.

Использование функции отключения таймера для соответствующего нагревателя

После завершения обратного отсчета до нуля таймер останавливается. На дисплее соответствующего нагревателя отображается «0», а на дисплее таймера - 00. Индикатор зоны приготовления соответствующего таймера отключится.

Также отключится назначенный индикатор выбора двойной/тройной зоны нагрева, если он был включен.

Кроме того, после остановки таймера прозвучит звуковой сигнал. Прикосновение к любой кнопке прекращает звуковой сигнал таймера.

Функция таймера

Таймер обеспечивает выполнение следующих функций:

Элемент управления может одновременно запускать все назначенные таймеры нагревателя и одновременно 1 таймер напоминания (который не связан с нагревателем).

Все таймеры можно использовать только в режиме В. Таймер нагревателя можно назначить только для активного нагревателя с установленным уровнем от 1 до 9. Таймер напоминания не зависит от какого-либо нагревателя.



Для использования обеих функций необходимо включить функцию таймера нажатием кнопки «Включить/выключить таймер» .

При первом нажатии на кнопку  после включения нагревателей элементы управления предлагают активировать таймер напоминания (ни один Индикатор зоны приготовления не мигает – они все либо включены, либо выключены).



При втором нажатии на кнопку  предлагается назначить таймер одному из активных нагревателей. Индикатор зоны приготовления будет вспыхивать.

При следующем нажатии на кнопку  предлагается назначить таймер, расположенный следующим в направлении по часовой стрелке, следующему активному нагревателю. И так далее...

Таймер напоминания

Вне зависимости от того, включен нагреватель или нет, таймером напоминания можно управлять нажатием кнопки . Отображается «00» и показывает, что таймер активен. Точка на дисплее таймера указывает на то, что  и  теперь могут использоваться для установки значения таймера.

Таймер напоминания можно выбрать, когда все индикаторы зоны приготовления включены или выключены (ни один индикатор зоны приготовления не мигает).



Значение таймера можно установить с помощью кнопок  и . После установки таймер напоминания начинает обратный отсчет.

Таймер напоминания не отключится при выключении прибора или активизации функции блокировки нажатия кнопок. Он будет продолжать обратный отсчет до его полного истечения.



Когда значение таймера достигнет «00», прозвучит звуковой сигнал. Для выключения звукового сигнала нажмите любую кнопку.

Таймер нагревателя

Таймеры можно назначить только для активных нагревателей (уровень нагрева от 1 до 9).

При первом нажатии на кнопку  включается таймер напоминания. При втором нажатии на кнопку  предлагается назначить таймер для активного нагревателя. Это указывается соответствующим мигающим индикатором зоны приготовления.

Повторное нажатие на кнопку  после активации первого таймера нагревателя включает таймер для следующего активного нагревателя в направлении по часовой стрелке. Это указывается мигающим индикатором зоны приготовления.

Значение таймера для нагревателя можно установить с помощью кнопок  и .

На таймер для нагревателя, который был установлен первым, указывает активность индикатора зоны приготовления.

При следующем нажатии на кнопку  можно назначить следующие таймеры для других включенных нагревателей.



Через 10 секунд после последней операции дисплей таймера

переключится на таймер, время работы которого истечет первым. О назначении этого таймера всегда свидетельствует мигающий индикатор зоны приготовления. Количество работающих таймеров можно определить по количеству постоянно горящих индикаторов зон приготовления.

Переключая кнопку  можно отобразить значения таймеров нагревателей и таймера напоминания. О назначении всегда свидетельствует мигающий индикатор зоны приготовления. Если ни один индикатор зоны приготовления не мигает, на 2-разрядном дисплее таймера отображается время, заданное для таймера напоминания.

Все таймеры нагревателей можно сбросить, переключив прибор в режим S с помощью кнопки . Таймер напоминания сброшен не будет; он продолжит обратный отсчет.

Для сброса таймера в режиме работы сначала необходимо выбрать таймер, переключая кнопку «Включить/выключить таймер» до тех пор, пока нужный таймер не отобразится. Затем настройку можно сбросить 2 различными способами:

- Уменьшать значение времени, нажимая на кнопку , до тех пор, пока на дисплее таймера не появится значение «00».
- Нажмите одновременно на кнопки  и  в течение 0,5 секунд до тех пор, пока на дисплее таймера не появится значение «00».

Когда таймер достигнет значения «00», соответствующий уровень нагревания будет установлен в «0». Окончание отсчета таймера нагревания или таймера напоминания сопровождается звуковым сигналом. Прервать звуковой сигнал можно нажатием любой кнопки.



Блокировка кнопок

Функция блокировки кнопок используется для задания «режима сохранения» на приборе во время его работы. Выполнение каких-либо регулировок прикосновением к кнопкам (например, установкой уровня нагревания) будет невозможно. Возможным будет только выключение прибора.

Функция блокировки будет активной при нажатии кнопки блокировки  в течение более 2 секунд. Эта операция

подтверждается звуковым сигналом. После успешного выполнения блокировки замигает индикатор блокировки кнопок и заблокируется нагреватель.





Нагреватель можно заблокировать только в режиме работы (режим В).

Если нагреватель заблокирован, можно использовать только кнопку . Все остальные кнопки будут заблокированы. Если в режиме блокировки нажать любую другую кнопку, раздастся звуковой сигнал и замигает индикатор блокировки кнопок. Возможной является только операция выключения с помощью кнопки . Однако если прибор выключить, его нельзя будет снова включить без разблокировки.

После нажатия кнопки  в течение 2 секунд индикатор блокировки кнопок исчезнет. Теперь элемент управления варочной панелью разблокирован и может управляться в обычном порядке.



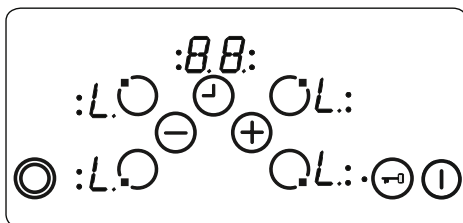

Блокировка от детей

Функция блокировки от детей используется для блокировки прибора посредством усложненного многоступенчатого процесса. Блокировка от детей (и разблокировка) доступна только в режиме S.

Сначала необходимо нажать кнопку  до тех пор, пока не раздастся звуковой сигнал, затем следует одновременно нажать кнопки  и  в течение не менее 0,5 секунды, но не более 1 секунды. После этого прибор можно заблокировать, нажав . В качестве подтверждения на всех дисплеях нагревателей отображается символ «L».



Если таймер напоминания продолжает работать, этот процесс продлится до «00», после чего раздастся звуковой сигнал таймера. После подтверждения завершения времени работы таймера прибор будет полностью заблокирован. На заблокированном приборе ни одну из кнопок нажать невозможно.

Блокировку от детей можно отключить таким же способом, которым она включается. После нажатия кнопки  раздастся звуковой сигнал, затем одновременно нажмите кнопки  и  в течение не менее 0,5 секунд, далее нажмите только кнопку . В качестве подтверждения успешной разблокировки символ «L» больше не будет отображаться.

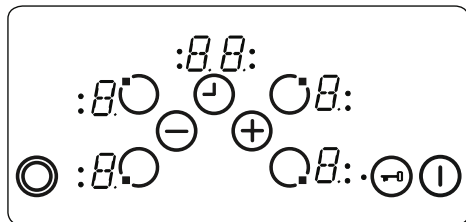

Функции защиты сенсорных элементов управления

Во избежание непреднамеренной эксплуатации доступны следующие защитные функции

Сенсорная функция защитного отключения

Во избежание нежелательного срабатывания кнопки предусмотрен кнопочный контроль. В случае если нажатие какой-либо кнопки длится более 12 секунд, раздаётся звуковой сигнал, свидетельствующий о неправильной работе (кнопка прижата посудой или другим предметом, неисправность сенсора и т. д.), и прибор отключается.

Функция защитного отключения переключает варочную панель в режим S. На всех дисплеях нагревателей отобразится мигающий символ «F».

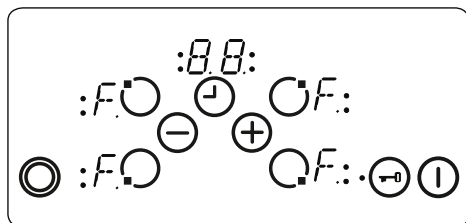

Наличие остаточного тепла будет отображено на всех остальных дисплеях нагревателей.

Затем элемент управления варочной панелью перейдет в режим S. Одновременно с этим раздастся

звуковой сигнал. Через 10 минут зуммер отключится.

После восстановления правильной эксплуатации подача визуального и звукового сигналов прекратится.

Отключение при перегреве

В связи с тем, что элементы управления располагаются очень близко к нагревателю посередине переднего элемента варочной панели, может случиться, что функция защитного отключения не зафиксирует то, что посуда размещена неправильно (не закрывает кнопку) и нагревает варочную панель до очень высокой температуры, из-за чего до стекла и кнопок нельзя дотронуться.

Во избежание повреждения элемента управления варочной панелью в течение всего времени производится контроль температуры и при возникновении опасности перегрева прибор отключается.

На это будет указывать символ «t» на дисплее нагревателя, отображающийся до тех пор, пока температура не снизится.

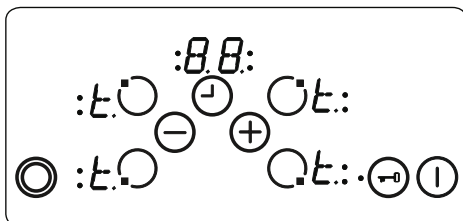

При снижении температуры символ «t» на дисплее нагревателя исчезнет, а блок управления варочной панелью вернется в режим S. Это означает, что можно снова включить прибор, нажав кнопку .

Ограничение времени работы

Блок управления варочной панелью имеет ограничение по времени работы. Если уровень нагрева нагревателя не менялся в течение определенного времени, то нагреватель отключится автоматически (в течение 10 секунд будет отображен символ «0»; может присутствовать остаточное тепло). Предельное значение времени работы зависит от выбранного уровня нагрева.

Если таймер был назначен для определенного нагревателя, на дисплее таймера в течение 10 секунд отобразится

«00». После этого дисплей таймера отключится.

После автоматического выключения нагревателя, как описано выше, он снова готов к использованию, и для данного уровня нагрева применяется максимальное время работы.

Функции остаточного тепла

После приготовления пищи на стеклокерамической поверхности сохраняется некоторое количество тепла, которое называют остаточным теплом. Прибор может ориентировочно определить насколько горячим является стекло. Если вычисленная температура превышает $+60\text{ }^{\circ}\text{C}$, то это будет показано на соответствующем дисплее нагревателя. После отключения нагревателя или элемента управления варочной панелью индикатор остаточного тепла работает, пока рассчитанная температура превышает $+60\text{ }^{\circ}\text{C}$.

Индикатор остаточного тепла имеет самую низкую степень приоритетности, и поверх его данных записываются значения любого другого дисплея, возникающие при срабатывании функции защитного отключения и отображения кодов ошибок. Если после прерывания подачи питания на варочную панель подается напряжение, индикатор остаточного тепла на дисплее мигает. Если у нагревателя было остаточное тепло с температурой, превышающей $+60\text{ }^{\circ}\text{C}$, перед прерыванием питания дисплей будет мигать, если сохраняется остаточное тепло, или пока не будет выбрана еще одна операция приготовления на нагревателе.

Полезные советы

 **Важно!** При эксплуатации керамических нагревателей на повышенных уровнях тепла можно видеть включение и отключение зон нагрева. Это срабатывает предохранительное устройство, защищающее стекло от перегрева. При готовке на высоких температурах включение и отключение являются вполне нормальной работой варочной панели, это не приводит к ее повреждению и почти не вызывает задержки во времени приготовления.

ВНИМАНИЕ!

- Запрещается включать варочную

панель, предварительно не установив на зону приготовления кастрюлю.

- Пользуйтесь только кастрюлями с плоским и достаточно толстым дном.
- Устанавливайте на варочную панель кастрюлю только с сухим дном.
- При эксплуатации зоны приготовления очень важно правильно расположить кастрюлю по центру над зоной.
- Для сохранения энергии запрещается использовать кастрюлю с диаметром, отличным от используемой электроконфорки.

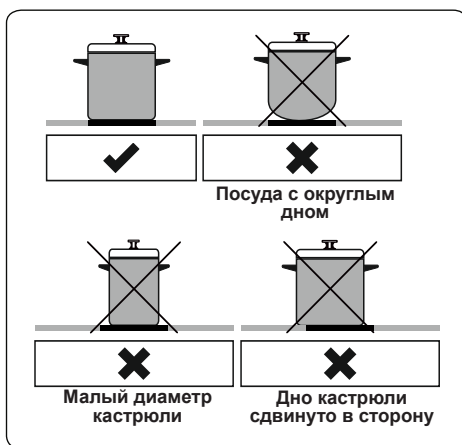

- Запрещается использовать кастрюли с неровным дном, потому что они могут поцарапать стеклокерамическую поверхность.
- По возможности всегда накрывайте кастрюлю крышкой.
- Во время эксплуатации прибора открытые поверхности могут сильно нагреваться. Во время работы не подпускайте детей и животных к варочной панели до ее полного остывания после использования.
- В случае обнаружения трещины на плите ее немедленное отключение и замену должен произвести уполномоченный обслуживающий персонал.

5. ЧИСТКА И УХОД

Чистка

 **ВНИМАНИЕ!** Перед чисткой устройства отключите его и дайте ему остыть.

Общие указания

- Прежде чем использовать чистящие средства для чистки бытового прибора, проверьте, подходят ли они, и рекомендованы ли они производителем.
- Пользуйтесь эмульсионными или жидкими чистящими средствами, не содержащими твердых частиц. Не используйте щелочные (вызывающие коррозию) эмульсии, абразивные чистящие порошки, жесткие проволочные мочалки или острые инструменты, так как они могут повредить варочные поверхности.
-  Не используйте чистящие вещества, содержащие абразивные частицы, которые могут поцарапать стеклянные, эмалированные и/или окрашенные детали вашего бытового прибора.
- Если какие-либо жидкости переливаются через край, немедленно очистите потеки во избежание повреждения деталей устройства.
-  Не пользуйтесь пароочистителями для очистки частей прибора.

Чистка стеклокерамики

Стеклокерамика может выдерживать тяжелую посуду, но при ударе острым предметом может разбиться.

 **ВНИМАНИЕ!** Керамические варочные поверхности - если поверхность треснула, то во избежание возможности поражения электрическим током отключите прибор и обратитесь в сервисную службу.

- Для очистки стеклокерамики используйте эмульсионные или жидкие моющие средства, после чего тщательно осушите поверхности, протерев их сухой тканью.
-  Не применяйте чистящие средства, предназначенные для стальных поверхностей, поскольку они могут повредить

стекло.

- Если в основании или покрытиях посуды используются вещества с низкой температурой плавления, то они могут повредить стеклокерамическую варочную панель. Если пластмасса, оловянная фольга, сахар или сладкие продукты попали на горячую стеклокерамическую варочную панель, то очистите горячую поверхность, как можно быстрее и безопаснее. Если эти вещества расплавятся, то они могут повредить стеклокерамическую варочную панель. Когда Вы готовите очень сладкие продукты, такие как варенье, то, по возможности, заблаговременно нанесите слой соответствующего защитного средства.
- Пыль на поверхности следует стирать влажной тканью.
- Какие-либо изменения цвета стеклокерамики не влияют на структуру или долговечность керамики и не вызваны изменениями в материале.

Изменения цвета стеклокерамики могут происходить по ряду причин:

1. Пролившаяся пища не счищена с поверхности.
2. Использование на варочной поверхности неправильной посуды, которая вызывает эрозию поверхности.
3. Применение неподходящих чистящих средств.

Чистка частей из нержавеющей стали (если имеются)

- Регулярно очищайте в вашем приборе детали из нержавеющей стали.
- Протирайте детали из нержавеющей стали мягкой тканью, смоченной только водой. Затем тщательно осушите их, протерев их сухой тканью.
-  Не промывайте детали из нержавеющей стали, пока они еще горячие после приготовления пищи.
-  Не оставляйте на деталях из нержавеющей стали уксус, кофе, молоко, соль, воду, лимонный или томатный сок на длительное время.

6. ПОИСК И УСТРАНЕНИЕ НЕИСПРАВНОСТЕЙ, ТРАНСПОРТИРОВКА

6.1. ПОИСК И УСТРАНЕНИЕ НЕИСПРАВНОСТЕЙ



Если после проверки источников этих основных неисправностей проблема с вашим прибором по-прежнему остается, свяжитесь с лицом авторизованного сервисного персонала или квалифицированным техническим специалистом.

Неисправность	Возможная причина	Устранение
Индикация на панели управления варочной панели отсутствует. Варочная панель или зоны приготовления не включаются.	Отсутствует питание от источника.	Проверьте предохранитель в домашнем щитке, через который питается прибор. Проверьте, не отключилось ли питание, попытайтесь включить другие электронные приборы.
Варочная поверхность в работе, но ее выключатели не действуют; на всех индикаторах мигает «F».	Кнопки управления залиты жидкостью или на них лежит какой-то предмет.	Просушите кнопки или уберите предмет.
Варочная поверхность в работе, но ее выключатели не действуют.	Одна из зон варки включена слишком долго.	Зоной варки можно пользоваться, включив ее снова.
Кнопки управления на варочной панели не работают, а светодиод блокировки от детей светится.	Включена блокировка от детей.	Отключите блокировку от детей.

6.2. ТРАНСПОРТИРОВКА

Если необходимо транспортировать изделие, используйте оригинальную упаковку изделия и перевозите его в оригинальной таре. Соблюдайте требования знаков, нанесенных на упаковке. Во избежание повреждения при транспортировке обмотайте липкой лентой все отделенные части изделия.

Если у вас нет оригинальной упаковки, подготовьте коробку для транспортировки, чтобы прибор, особенно его внешние поверхности, был защищен от внешних опасных воздействий.

Произведено в Турции

«Вестель Беяз Ешья Санайи,
Ве Тиджарет А.С.»

Адрес: Организе Санайи Болгеси
45030 Маниса / ТУРЦИЯ

Тел: (+90) 236 226 30 00

Made in Turkey

Vestel Beyaz Esya San, Ve Tic A.S.

Adress: Organize Sanayi Bolgesi

45030 Manisa / TURKEY

Tel: (+90) 236 226 30 00

Импортер

ООО «Вестел - СНГ»

601655 г. Александров

Владимирская обл.,

ул. Гагарина д.16

Тел: (495) 980 50 43

Дата производства зашифрована в номере, указанном справа на этикетке, расположенной на продукте. Например: 20611675050412, где 12 означает день, 04 – месяц, 05 - год

EAC