

Таблица 6

Элементы комфортности духовки			Модель и номер исполнения духовки по оснащённости									
			ДА 602	ДА 602-01	ДА 602-02	ДА 602-03	ДА 622	ДА 622-01	ДА 622-02	ДА 622-03	ДА 622-04, ДА 622-04 А	ДА 622-04 А1, ДА 622-04 Н3
1	Управление	сенсорное									•	•
		механическое	•	•	•	•	•	•	•	•		
2	Таймер	сенсорный			•	•			•	•	•	•
		электромеханический	•	•			•	•				
3	Гриль		•	•	•	•	•	•	•	•	•	
4	Ускоренный нагрев с конвекцией				•				•	•		
5	Усиленный гриль с конвекцией		•	•			•	•			•	
6	Вертел с электроприводом		•	•	•	•	•	•	•	•	•	
7	Шашлычница				•				•	•	•	
8	Проволочные направляющие		•	•	•		•	•	•	•	•	
9	Телескопические полки				•			•	•	•	•	
10	Подсветка одинарная	•	•			•						
11	Подсветка двухзонная			•	•		•	•	•	•	•	

ЭЛЕКТРОДУХОВКА ВСТРАИВАЕМАЯ

Руководство по эксплуатации,
техническому обслуживанию и установке

ЭД В ДА 602



ЭД В ДА 622



 GEFEST

Таблица 5

Модель	Модификация	Панель	Цвет		
			Панели	Стекла панорамного	
ДА 602,-01,-02,-03		Металлическая	Белый		
ДА 602-01,-02	К		Коричневый		
	А		Черный матовый	Черный	
А1	Черный глянцевый				
ДА 602-02	С		Серый		
	В		Бежевый		
	В1		Кремовый		
	К32		Белый "Ретро"		
	К33		Черный "Ретро"		
	К61		Бежевый "Ретро"		
	К62		Белый "Ретро"		
	К71		Бежевый "Ретро"		
	К73		Черный "Ретро"		
	К82		Белый "Ретро"		
	К83		Черный "Ретро"		
	К92		Белый "Ретро"		
	К93		Черный "Ретро"		
	РА		Металлическая с выдвигаемыми ручками	Черный матовый	Черный
	РН7			Нерж. сталь	Черный с накладкой
ДА 602-02,-03	К52	Металлическая	Белый "Ретро"		
	К53		Черный "Ретро"		
	К54		Кремовый "Ретро"		
	К55				
	К74				
К75					
ДА 602-01,-02,-03	Н1		Нерж. сталь	Черный	
	Н7			Черный с накладкой	
ДА 622,-01,-02,-03,-04		Стеклопанель	Черный (рисунок)		
ДА 622-01,-02,-04	А		Черный		
ДА 622-04	А1		Белый		
ДА 622-02,-04	Б		Бежевый		
ДА 622-02	В		Коричневый		
	К		Серебристый		
	С		"Ноты"		
	Д1		"Лето"		
	К15		"Ночь"		
	К16		"Кофе"		
	К17		"Зима"		
	К18		Черный с узором		
	К19		"Дерево"		
	К27		Белый с рисунком		
	К28		"Камень черный"		
ДА 622-02,-03	К43		"Камень серый"		
	К46		"Камень бежевый"		
ДА 622,-01,-02,-04	К48				
	Н3				
ДА 622-03	Н5		Стеклопанель с выдвигаемыми ручками	Черный с накладками	
	РН3				



**Руководство по эксплуатации,
техническому обслуживанию и установке
ДА602.00.0.000 РЭ**

СОДЕРЖАНИЕ

Модели и модификации духовок	на обложке
1 Общие указания	2
2 Требования безопасности	3
3 Технические характеристики	5
4 Комплектность	6
5 Устройство и порядок работы	
5.1 Устройство	7
5.2 Управление духовкой	8
5.3 Духовка с электромеханическим таймером	10
5.4 Духовка с аналоговым таймером	11
5.5 Духовка с сенсорным таймером	14
5.6 Духовка с многофункциональным сенсорным управлением	19
5.7 Гриль	26
5.8 Гриль с вертелом	27
5.9 Шашлычница	28
5.10 Конвекция	29
6 Установка	30
7 Подключение	31
8 Обслуживание духовки	
8.1 Уход за духовкой	32
8.2 Замена лампы	34
8.3 Техническое обслуживание	34
9 Возможные неисправности и методы их устранения	35
10 Практические советы	
10.1 Приготовление в духовке	35
10.2 Приготовление пирогов	36
10.3 Приготовление мяса и рыбы	37
10.4 Режимы приготовления	38
11 Транспортирование и хранение	40
12 Утилизация	40
13 Гарантии изготовителя	40

1 ОБЩИЕ УКАЗАНИЯ

Наши изделия постоянно совершенствуются, улучшаются их характеристики, обновляется дизайн, поэтому рисунки и обозначения в руководстве могут несколько отличаться от Вашей модели.

ВНИМАНИЕ! ПЕРЕД ПЕРВЫМ ВКЛЮЧЕНИЕМ ВЫДЕРЖАТЬ ПРИБОР В ПОМЕЩЕНИИ, ГДЕ ОН БУДЕТ УСТАНОВЛЕН, НЕ МЕНЕЕ ЧЕТЫРЕХ ЧАСОВ.

Настоящее руководство по эксплуатации распространяется на электродуховки встраиваемые моделей ЭД В ДА602, ЭД В ДА622 (далее по тексту духовки), их исполнения и модификации. Духовки предназначены для приготовления пищевых продуктов в бытовых условиях.

Духовка сертифицирована в соответствии с требованиями нормативных правовых актов (НПА) и технических нормативных правовых актов (ТНПА), по которым проведена обязательная сертификация.

Вид климатического исполнения УХЛ 4 по ГОСТ 15150-69.

При покупке снимите упаковку и убедитесь, что духовка не повреждена, полностью укомплектована и торговой организацией правильно заполнены «Свидетельство продажи» и гарантийные талоны.

Убедитесь, что параметры электрической сети соответствуют параметрам прибора, указанным в РЭ.

В случае выявления несоответствия необходимо провести доработку электрической сети и монтаж розетки. Электромонтажные работы должна выполнить ЖЭС по месту жительства или организация, имеющая право на проведение данных работ.

При подключении духовки должен быть заполнен талон установки.

Внимательно прочтите данное руководство. Оно содержит важную информацию по установке, правильному и безопасному использованию и обслуживанию духовки.

Самостоятельно и неправильно подключенная духовка, несоблюдение правил техники безопасности могут привести к пожару, поражению электрическим током, ожогам.

Изготовитель (продавец) не несет ответственности (в том числе и в гарантийный период):

- за дефекты и повреждения, возникшие вследствие нарушения указаний по его хранению, установке, подключению, условий эксплуатации, либо действия непреодолимой силы (пожара, наводнения и т.п.), воздействия домашних животных, насекомых, грызунов;

- за последствия, вызванные неквалифицированным ремонтом.

Сохраните руководство, оно поможет разрешить возникшие вопросы.

2 ТРЕБОВАНИЯ БЕЗОПАСНОСТИ

ДУХОВКА НЕ ПРЕДНАЗНАЧЕНА ДЛЯ ИСПОЛЬЗОВАНИЯ В КОММЕРЧЕСКИХ И ПРОИЗВОДСТВЕННЫХ ЗОНАХ.

ВНИМАНИЕ! ПРИБОР ВЫПОЛНЕН ПО I КЛАССУ ЗАЩИТЫ ОТ ПОРАЖЕНИЯ ЭЛЕКТРИЧЕСКИМ ТОКОМ И ДОЛЖЕН ПОДКЛЮЧАТЬСЯ К ДВУХПОЛЮСНОЙ РОЗЕТКЕ С ЗАЗЕМЛЯЮЩИМ КОНТАКТОМ. ДЛЯ ОБЕСПЕЧЕНИЯ ВАШЕЙ БЕЗОПАСНОСТИ ЗАЗЕМЛЕНИЕ ДОЛЖНО СООТВЕТСТВОВАТЬ УСТАНОВЛЕННЫМ ЭЛЕКТРОТЕХНИЧЕСКИМ НОРМАМ.

ВНИМАНИЕ! ПРИБОР ПРИ ИСПОЛЬЗОВАНИИ СИЛЬНО НАГРЕВАЕТСЯ. ИЗБЕГАЙТЕ ПРИКОСНОВЕНИЯ К НАГРЕВАТЕЛЬНЫМ ЭЛЕМЕНТАМ ВНУТРИ ДУХОВКИ.

ПРИ ВКЛЮЧЕНИИ НАГРЕВА ЧЕРЕЗ НЕКОТОРОЕ ВРЕМЯ (8-15 мин - ЗАВИСИТ ОТ ВЫБРАННОГО РЕЖИМА РАБОТЫ ДУХОВКИ) НАЧИНАЕТ РАБОТАТЬ ОХЛАЖДАЮЩИЙ ВЕНТИЛЯТОР, И ЧЕРЕЗ ЗАЗОР МЕЖДУ ПАНЕЛЬЮ УПРАВЛЕНИЯ И ДВЕРЦЕЙ ДОЛЖЕН ВЫХОДИТЬ ПОТОК ВОЗДУХА. ЕСЛИ ЭТОГО НЕ ПРОИСХОДИТ, ПОЛЬЗОВАТЬСЯ ДУХОВКОЙ НЕЛЬЗЯ. ПОСЛЕ ВЫКЛЮЧЕНИЯ НАГРЕВА ОХЛАЖДАЮЩИЙ ВЕНТИЛЯТОР ПРОДОЛЖАЕТ РАБОТАТЬ И ВЫКЛЮЧАЕТСЯ АВТОМАТИЧЕСКИ ПОСЛЕ ОСТЫВАНИЯ ДУХОВКИ. ПРИНУДИТЕЛЬНОЕ ОТКЛЮЧЕНИЕ ВЕНТИЛЯТОРА СТРОГО ЗАПРЕЩЕНО.

ПРЕЖДЕ ЧЕМ ВЫПОЛНИТЬ ЛЮБЫЕ РАБОТЫ ПО ЧИСТКЕ ДУХОВКИ, ВЫКЛЮЧИТЕ ПРИБОР И ВЫНЬТЕ ВИЛКУ ИЗ РОЗЕТКИ.

ИЗВЛЕКАТЬ ВИЛКУ ИЗ РОЗЕТКИ МОЖНО ТОЛЬКО ПОСЛЕ ВЫКЛЮЧЕНИЯ ВСЕХ НАГРЕВАТЕЛЬНЫХ ЭЛЕМЕНТОВ ДУХОВКИ.

ПЕРИОДИЧЕСКИ (НЕ РЕЖЕ ОДНОГО РАЗА В ПОЛГОДА) ПРОВЕРЯЙТЕ СОСТОЯНИЕ ШНУРА ПИТАНИЯ (СМ. РАЗДЕЛ 8.3).

ГАРАНТИЙНЫЙ РЕМОНТ ДУХОВКИ ПРОИЗВОДИТСЯ СПЕЦИАЛИСТАМИ СЕРВИСНОЙ СЛУЖБЫ. ПОСЛЕДУЮЩИЕ РЕМОНТЫ И ОБСЛУЖИВАНИЕ МОГУТ ВЫПОЛНЯТЬ СПЕЦИАЛИСТЫ УПОЛНОМОЧЕННЫХ ОРГАНИЗАЦИЙ.

ВНИМАНИЕ: ВО ВРЕМЯ РАБОТЫ ДУХОВКИ ДВЕРЦА ДОЛЖНА БЫТЬ ЗАКРЫТА.

ЗАПРЕЩАЕТСЯ:

- ПОЛЬЗОВАТЬСЯ НЕИСПРАВНОЙ ДУХОВКОЙ.
- ПОЛЬЗОВАТЬСЯ ДУХОВКОЙ БЕЗ ЗАЗЕМЛЕНИЯ.
- ОСТАВЛЯТЬ РАБОТАЮЩУЮ ДУХОВКУ БЕЗ НАДЗОРА.
- ХРАНИТЬ ВОЗЛЕ ДУХОВКИ ЛЕГКОВОСПЛАМЕНЯЮЩИЕСЯ ВЕЩЕСТВА И МАТЕРИАЛЫ.
- САМОСТОЯТЕЛЬНО ПРОИЗВОДИТЬ КАКОЙ-ЛИБО РЕМОНТ ДУХОВКИ.
- ИСПОЛЬЗОВАТЬ ДУХОВКУ ДЛЯ ОБОГРЕВА ПОМЕЩЕНИЯ.
- НАГРУЖАТЬ ПРОТИВЕНЬ И РЕШЕТКУ ДУХОВКИ МАССОЙ БОЛЕЕ 6 кг.

При пользовании духовкой необходимо знать и выполнять основные правила обращения с электроприборами:

ЗАПРЕЩАЕТСЯ:

- ИСПОЛЬЗОВАТЬ ЭЛЕКТРОПРИБОР НЕ ПО НАЗНАЧЕНИЮ.
- ОДНОВРЕМЕННО ПРИКАСАТЬСЯ К ЭЛЕКТРОПРИБОРУ, ВКЛЮЧЕННОМУ В СЕТЬ, И УСТРОЙСТВАМ С ЕСТЕСТВЕННЫМ ЗАЗЕМЛЕНИЕМ (ВОДОПРОВОДНЫМ ТРУБАМ, БАТАРЕЯМ ОТОПЛЕНИЯ И Т. П.).
- ПРИКАСАТЬСЯ К ЭЛЕКТРОПРИБОРУ МОКРЫМИ РУКАМИ ИЛИ НАХОДЯСЬ БОСИКОМ.
- ТЯНУТЬ ЗА ПРОВОД, ЧТОБЫ ДОСТАТЬ ВИЛКУ ИЗ РОЗЕТКИ.
- ТУШИТЬ ВОДОЙ ЭЛЕКТРОПРИБОР, НАХОДЯЩИЙСЯ ПОД НАПРЯЖЕНИЕМ.

Прибор не предназначен для использования лицами (включая детей) с пониженными физическими, психическими или умственными способностями или при отсутствии у них опыта или знаний, если они не находятся под контролем или не проинструктированы об использовании прибора лицом, ответственным за их безопасность.

Дети должны находиться под присмотром для недопущения игры с прибором.

Если рядом с духовкой находятся бытовые электроприборы, подключенные к сети (тостеры, кофемолки и т.п.), следите, чтобы их провод не был зажат горячей дверцей духовки.

Не оставляйте включенную духовку без надзора. Это может привести к несчастному случаю или пожару.

ПОМНИТЕ! НАИБОЛЕЕ РАСПРОСТРАНЕННЫМИ НЕСЧАСТНЫМИ СЛУЧАЯМИ, СВЯЗАННЫМИ С ДУХОВКОЙ, ЯВЛЯЮТСЯ ОЖОГИ.

ВНИМАНИЕ! ДОСТУПНЫЕ ЧАСТИ МОГУТ НАГРЕВАТЬСЯ ВО ВРЕМЯ ЭКСПЛУАТАЦИИ. НЕ ДОПУСКАЙТЕ БЛИЗКО К НИМ ДЕТЕЙ.

3 ТЕХНИЧЕСКИЕ ХАРАКТЕРИСТИКИ

Таблица 1

Модель духовки	ДА602	ДА602-01	ДА622-01	ДА602-02	ДА602-03	ДА622-04	ДА622-04 А1
	ДА622			ДА622-02	ДА622-03		
Диапазон номинальных напряжений, В	220-230						
Номинальная частота, Гц	50						
Номинальная потребляемая мощность, Вт	1850-2025	1880-2060	1905-2085		3005-3285		
Мощность ТЭНов, при напряжении 230 В, Вт.							
верхний ТЭН	800	800	800	800	800	800	800
нижний ТЭН	1200	1200	1200	1200	1200	1200	1200
ТЭН-гриль	1200	1200	1200	1200	1200	1200	1200
круговой ТЭН	—	—	—	—	2000	2000	—
Класс защиты от поражения электрическим током	I						
Полезный объем духовки, л	52						
Размеры духовки, мм ширина x глубина x высота	598 x 565 x 595						
Размеры для монтажа, мм ширина x глубина x высота	550 x 540 x 570						
Масса, не более, кг	33,7						

Сведения о содержании драгоценных материалов

Модель духовки	Серебро, г.
ДА602; ДА622	0,6
ДА602-01; ДА622-01	1,1
ДА602-02; ДА622-02	0,84
ДА602-02 (К32, К33, К52, К53, К54, К55, К61, К62, К71, К73, К74, К75, К82, К83, К92, К93)	0,85
ДА602-03; ДА622-03	1,0
ДА602-03 (К52, К53, К54, К55, К74, К75)	1,01
ДА622-04	0,014
ДА622-04 (Н3; А1)	0,013
Содержание драгоценных материалов в модификациях прибора соответствует указанному для модели прибора, кроме модификаций указанных отдельно.	

Таблица 2 - Показатели энергетической эффективности

Контролируемые параметры: (СТБ 1810-2007)	Модель электродуховки	
	ДА602-01, ДА602-02, ДА602-03, ДА622-01, ДА622-02, ДА622-03, ДА622-04	ДА602, ДА622
Класс энергоэффективности	А	В
Расход электроэнергии при стандартной нагрузке, Е (кВт · ч)	0,79	0,92
Способ разогрева	Принудительной циркуляцией	Стандартный
Корректированный уровень звуковой мощности, дБА	53	48
Время термообработки, мин.	7	8,5
Полезная поверхность противня, см ²	1130	
Примечание - Энергопотребление духовки соответствует классу А для режима приготовления - ускоренный нагрев с конвекцией (☒) (для моделей ДА622-04 А1 и ДА622-04 Н3 энергопотребление соответствует классу А для режима приготовления усиленный гриль с конвекцией (☒)).		

4 КОМПЛЕКТНОСТЬ

Таблица 3

Комплектующие	Модели духовки							
	ДА602	ДА622	ДА602-01	ДА622-01	ДА602-02	ДА622-02	ДА602-03 ДА622-03	ДА622-04
Духовка	1	1	1	1	1	1	1	1
Противень для выпечки	1	1	1	2	2	2	2	2
Проволочные направляющие	-	-	1 компл.	1 компл.	1 компл.	1 компл.	1 компл.	1 компл.
Решетка	1	1	1	2	2	2	2	2
Телескопические полки						1 компл.	1 компл.	1 компл.
Жаровня для сбора жира	1	1	1	1	1	1	1	1
Вертел		1	1	1	1	1	1	1
Шашлычница							1	1
Руководство по эксплуатации	1	1	1	1	1	1	1	1
Адреса уполномоченных организаций по обслуживанию техники (товарный знак «GEFEST»)	1	1	1	1	1	1	1	1
Гарантийная карта	1	1	1	1	1	1	1	1
Упаковка	1	1	1	1	1	1	1	1
Винты (шт.)	2	2	2	2	2	2	2	2

5 УСТРОЙСТВО И ПОРЯДОК РАБОТЫ

5.1 УСТРОЙСТВО



Рис. 1

В принадлежности духовки входят:

Противень предназначен для выпечки кондитерских изделий, запекания мяса, птицы и т.п.

Жаровня служит для сбора жира и сока, выделяющегося при приготовлении мясных блюд на решётке или вертеле. **Жаровня не предназначена для выпечки.**

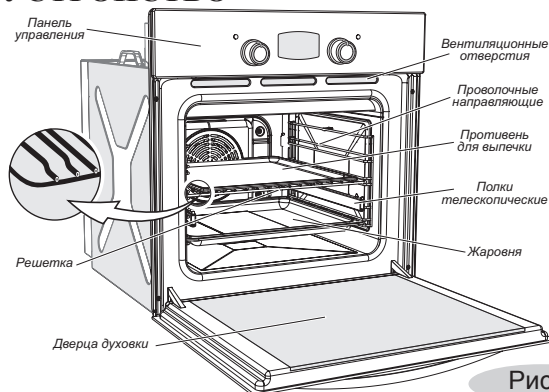
Решетка духовки служит как полка для установки противня и других форм для выпечки на различных уровнях. Непосредственно на ней можно готовить мясо, птицу, шашлык и т.п.

***Проволочные направляющие** предназначены для установки решетки или жаровни на различных уровнях. Для удобства ухода за духовкой их можно снять.



Рис. 2

* наличие этих элементов см. табл. 3.

***Телескопические полки** крепятся на проволочные направляющие и служат для выдвижения готовящегося блюда за пределы горячей духовки. Телескопические полки могут быть установлены на разной высоте, в зависимости от того, на каком уровне должно идти приготовление пищи. Чтобы переустановить телескопическую полку, необходимо отвести ее нижний край (рис. 3), а затем движением вниз снять с проволочных направляющих. Установка на другой уровень производится в обратной последовательности.

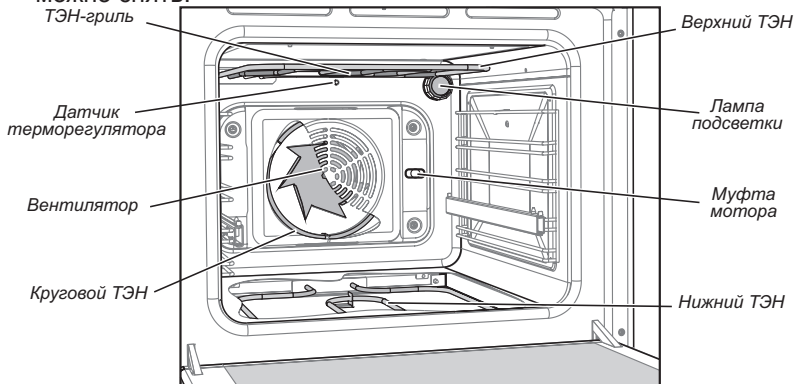

Рис. 3

5.2 УПРАВЛЕНИЕ ДУХОВКОЙ

В зависимости от модели, управление духовкой может производиться механическим переключением ручек управления (рис.4 и рис.5 вариант а, б или в), с помощью электроники, посредством касания сенсорных зон либо комбинированным способом.

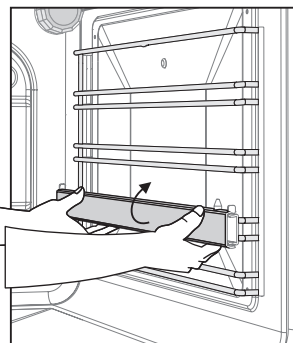

Рис. 4

Рис. 5

Модификации РА, РН3, РН7 имеют утапливаемые ручки управления. Чтобы привести в рабочее положение, ручку нужно нажать и отпустить. Она выдвинется вперед. Поворотом ручки установите необходимый режим. Повторное нажатие приведет ручку в исходное положение.

Красная лампочка терморегулятора светится, когда идет нагрев духовки и гаснет по достижению заданной температуры.

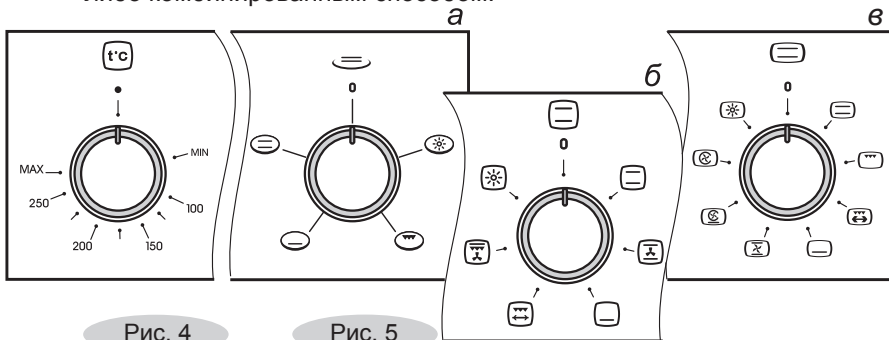
В процессе приготовления лампочка включается и выключается, сигнализируя о поддержании температуры в духовке. Если по кулинарному рецепту приготавливаемое блюдо требуется помещать в разогретую духовку, это необходимо делать не ранее первого отключения лампочки терморегулятора.

Символы, функций и режимов нагрева в элетродуховках GEFEST

Символ	Что включается	Режим нагрева	Примечание
			Переключатель режимов работы (терморегулятор) выключен
	Верхний и нижний ТЭНы	Объемный нагрев	Для традиционного выпекания и жарения на одном уровне любых блюд. Жар поступает равномерно сверху и снизу.
	ТЭН-гриль	Гриль	Приготовление небольшого количества горячих бутербродов, обжаривания почти готовых блюд, подрумянивания блюд. Нагревается поверхность под нагревательным элементом гриля
	ТЭН-гриль и вертел	Гриль с вертелом	Для приготовления птицы (курица, утка, гусь, индейка) на вертеле. Нагревается средняя часть нагревательного элемента гриля. Устанавливается вертел.
	Нижний ТЭН	Нижний нагрев	Для приготовления блюд на водяной бане и для допекания или подрумянивания снизу, а также для консервирования. Жар поступает снизу.
	Верхний ТЭН	Верхний нагрев	Для допекания и подрумянивания сверху
	Круговой ТЭН и вентилятор	Ускоренный нагрев с конвекцией	Для приготовления на одном или двух уровнях различных блюд. Любое блюдо готовится быстрее и при меньшей температуре. При приготовлении образуется равномерная румяная корочка. Вентилятор распределяет жар от кольцевого нагревательного элемента равномерно по всей рабочей камере.
	Верхний и нижний ТЭНы, вентилятор	Объемный нагрев с конвекцией	Для приготовления на одном или двух уровнях. На двух уровнях готовят небольших размеров различные блюда. На верхний уровень помещают блюда, для которых необходимо зарумянить больше верх, а на нижнем - блюда для приготовления которых нужно больше жара снизу. Жар поступает сверху и снизу и перемешивается с помощью вентилятора.
	Круговой и нижний ТЭНы, вентилятор	Усиленный нагрев с конвекцией	Режим для приготовления пиццы и блюд, для которых требуется много тепла с нижней стороны. Нагревается нижний нагревательный элемент и кольцевой нагревательный элемент, установленный в задней стенке.
	ТЭН-гриль, верхний ТЭН и вентилятор	Усиленный гриль с конвекцией	Для жарения птицы, рыбы, кусков мяса, приготовления тостов. Нагревается вся поверхность под нагревательным элементом гриля, вентилятор обдувает блюдо образовавшимся горячим воздухом.
	ТЭН-гриль и вентилятор	Гриль с конвекцией	Для приготовления на гриле небольшого количества птицы, рыбы, кусочков мяса, тостов. В этом режиме включается гриль и вентилятор. Нагревается поверхность под нагревательным элементом гриля, вентилятор обдувает блюдо образовавшимся горячим воздухом.
	Верхний и нижний ТЭНы	Поддержание температуры	Для поддержания блюда в горячем состоянии.
	Вентилятор	Конвекция	Для щадящего размораживания продуктов. Работает вентилятор.
	Подсветка		
MIN...MAX			Диапазон температур нагрева духовки

Лампочка подсветки горит при всех рабочих режимах духовки.

5.3 ДУХОВКА С ЭЛЕКТРОМЕХАНИЧЕСКИМ ТАЙМЕРОМ



Рис. 6

- 1- ручка электромеханического таймера
- 2- ручка режимов работы духовки
- 3- ручка терморегулятора
- 4- лампочка включения духовки
- 5- лампочка терморегулятора

Управление духовкой

- Подключите духовку к электросети.
 - Ручкой режимов работы духовки (2) установите необходимый способ приготовления.
 - Ручкой терморегулятора (3) задайте температуру нагрева духовки.
- После установки режима и температуры необходимо включить таймер.

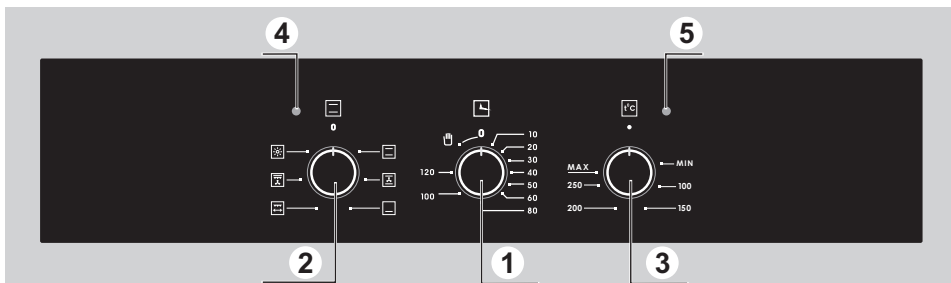
Таймер имеет два режима управления духовкой: ручной и полуавтоматический.

Ручной режим.

После установки режима и температуры нагрева духовки поверните ручку таймера (1), вращая против часовой стрелки, в положение «» (ручной режим). При этом включится нагрев духовки.

Следите за процессом приготовления и по готовности выключите духовку, переведя все ручки в положение «выключено».

Полуавтоматический режим.

После установки необходимого режима и температуры нагрева духовки поверните ручку таймера (1) по часовой стрелке из положения «0» до «120» минут и, вращая в обратную сторону, установите на необходимую отметку времени приготовления (задаваемый интервал от 1 до 120 минут). При этом духовка включится и, отработав установленное время, автоматически выключится. Таймер издаст звуковой сигнал.

Следует помнить, что, как правило, перед установкой пирогов духовку следует прогреть в течение 15-20 минут. Это необходимо учитывать при задании времени.

В процессе приготовления можно изменять заданное время, переводя ручку электромеханического таймера в нужное положение.

После завершения приготовления выключите духовку, переведя все ручки в нулевое положение.

ВНИМАНИЕ! КОГДА РУЧКА ТАЙМЕРА НАХОДИТСЯ В НУЛЕВОМ ПОЛОЖЕНИИ, НАГРЕВ ДУХОВКИ ПРИ УСТАНОВЛЕННОМ РЕЖИМЕ И ТЕМПЕРАТУРЕ НЕ ПРОИСХОДИТ.

Установите необходимый режим таймера и духовка включится.

5.4 ДУХОВКА С АНАЛОГОВЫМ ТАЙМЕРОМ

Таймер устанавливается в духовках следующих модификаций: К32, К33, К52, К53, К54, К55, К61, К62, К71, К73, К74, К75, К82, К83, К92, К93.



Рис. 7

- 1 - аналоговый таймер
- 2 - ручка режимов работы духовки
- 3 - ручка терморегулятора
- 4 - лампочка включения духовки
- 5 - лампочка терморегулятора
- 6 - ручка таймера

Режимы таймера:

- Часы
- Будильник
- Ручной режим
- Полуавтоматический режим («приготовил-выключил»)
- Автоматический режим («включил-приготовил-выключил»)

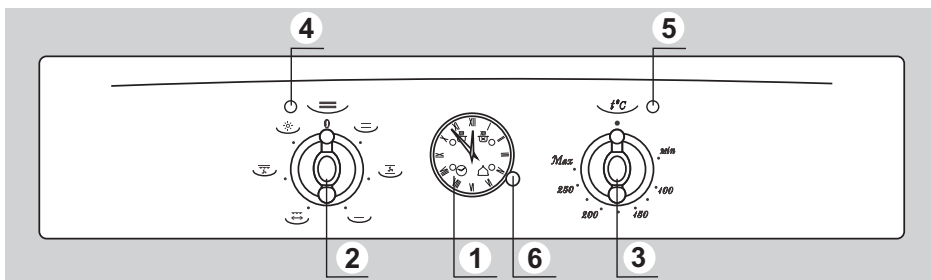

Управление

Выбор режимов происходит путем нажатия и вращения ручки таймера (6). Нажатие ручки (6) сопровождается коротким звуковым сигналом и подсветкой выбранного режима. Установка времени для выбранной функции осуществляется вращением ручки (6) без нажатия. Подтверждение установленного времени производится путем нажатия ручки (6). Спустя 10 секунд после установки времени, при отсутствии подтверждения, таймер автоматически выйдет из режима настройки времени. Отключение звукового сигнала осуществляется нажатием на ручку (6). Длительность подачи звукового сигнала - 1 минута.

Часы

Подключите духовку к электрической сети. Для настройки времени нажмите на ручку несколько раз, пока не начнет мигать пиктограмма . Вращая ручку, установите нужное время. Спустя 10 секунд после внесения изменений таймер автоматически выйдет из режима настройки времени.

Будильник

Будильник не обладает функцией включения/выключения духовки, его следует использовать для звукового оповещения по достижении заданного времени. Для установки будильника нажмите на ручку 3 раза. На циферблате будет мигать символ . Вращая ручку (6) установите время, по достижении которого раздастся звуковой сигнал. Нажмите на ручку для подтверждения установленного времени. При этом на циферблате будет подсвечен символ будильника . Для отключения звукового сигнала нажмите ручку (6). Использование будильника возможно только при условии, что на таймере не установлены другие режимы.

Ручной режим.



Ручкой режимов работы духовки (2) установите необходимый способ приготовления. Ручкой терморегулятора (3) задайте температуру нагрева духовки. При этом включится нагрев духовки. Символы на циферблате не подсвечиваются. Следите за процессом приготовления и по готовности выключите духовку, переведя все ручки в положение «выключено».

Полуавтоматический режим

В данном режиме задается время завершения приготовления.



Ручками управления духовкой выберите способ приготовления и необходимую температуру. Духовка включится.

Для установки времени завершения приготовления нажмите 2 раза на ручку таймера, пока не начнет мигать «». Вращая ручку, установите время окончания приготовления. Нажмите на ручку еще раз для подтверждения установленного времени (минимальное задаваемое время приготовления – 2 минуты).

На циферблате будет светиться «». По достижении заданного времени духовка выключится автоматически, звуковой сигнал известит об окончании приготовления, будет мигать «». Выключите духовку, переведя все ручки в положение «выключено». Нажмите на ручку таймера, чтобы отключить звуковой сигнал. Духовка перейдет в режим ручного управления.

Автоматический режим

Данный режим позволяет начать и завершить приготовление в автоматическом режиме. В этом случае задается время начала приготовления и время окончания приготовления.

Для установки времени начала приготовления нажмите 1 раз на ручку таймера - на циферблате начнет мигать «». Вращая ручку, установите время начала приготовления. Нажмите на ручку еще 1 раз и, вращая ручку, установите время окончания приготовления как описано в предыдущем разделе. На циферблате будут светиться «» и «».

Ручками управления духовкой выберите способ приготовления и необходимую температуру.

Духовка автоматически включится в установленное время начала приготовления и выключится в установленное время окончания приготовления. Звуковой сигнал известит об окончании приготовления, будет мигать «». Выключите духовку, переведя все ручки в положение «выключено». Нажмите на ручку таймера, чтобы отключить звуковой сигнал.

Духовка перейдет в режим ручного управления.

Проверка заданной программы

Во время работы духовки, Вы в любой момент можете проверить, на какое время установлено начало/окончание приготовления, или когда должен прозвонить «». Для этого нажмите на ручку таймера - стрелки укажут интересующую информацию, после чего вернуться к текущему времени.

Отмена программы

Если Вы хотите отменить заданную программу, нажмите ручку таймера и удерживайте ее в течение 2-3 секунд. Светящаяся пиктограмма погаснет, духовка возвратится в ручной режим управления.

Индикация прекращения электропитания

Если по какой-либо причине произойдет сбой в подаче электричества, на циферблате будет мигать "⌚". Произведите настройку времени, как описано выше.

Если в момент отключения электричества происходил нагрев духовки и на таймере был установлен будильник, полуавтоматический или автоматический режим, после возобновления электропитания нагрев продолжится, и таймер продолжит работать по ранее заданной программе. В этом случае для установки времени нужно отменить установленную программу и затем установить время.

Для информации.

Духовка в режиме "объемный нагрев" набирает температуру 200 °С за 10-15 минут.

5.5 ДУХОВКА С СЕНСОРНЫМ ТАЙМЕРОМ



Рис. 8

- 1 - сенсорный таймер
- 2 - ручка режимов работы духовки
- 3 - ручка терморегулятора
- 4 - лампочка включения духовки
- 5 - лампочка терморегулятора
- 6 - сенсорные зоны управления таймером

Режимы таймера:

- Часы
- Будильник
- Ручной режим
- Полуавтоматический режим
- Автоматический режим

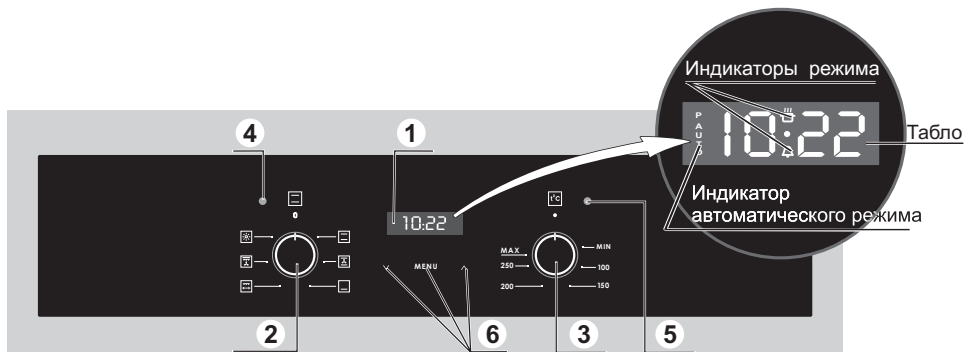
Управление

- Управление таймером происходит путем касания сенсорных зон (6).
- Срабатывание команды сопровождается коротким звуковым сигналом и свечением индикатора.
- Касание и непрерывное удержание зоны « \vee » или « \wedge » ускоряет настройку таймера.
- Информация о выбранной программе или о последнем установленном значении подсвечивается на табло в течение 7 секунд.

Часы

1. Подключите духовку к электросети. На электронном табло должно мигать изображение “0.00” и надпись “AUTO”.
2. Коснитесь сенсорной зоны “MENU”. На табло погаснет надпись “AUTO”, появится символ “”. Мигающая разделительная точка указывает на готовность часов к установке времени. Касаясь зон “ \vee ” или “ \wedge ”, установите текущее время.
3. Корректировать “убежавшее” или отстающее время нужно по п.2.

Будильник

Будильник не обладает функцией включения/выключения духовки, его следует использовать для звукового оповещения об истечении заданного интервала времени. Установка будильника выполняется независимо от других программ.

Коснитесь зоны “MENU”. На табло появится символ “”. Касаясь зон “ \vee ” или “ \wedge ”, задайте время, по истечении которого раздастся звуковой сигнал.

Когда задана программа “будильник”, на табло горит символ “”.

Сигнал будильника отключается касанием любой зоны, при этом символ “” начинает мигать.

Для полного отключения будильника коснитесь зоны “MENU”.

Для досрочного отключения будильника коснитесь зоны “MENU”, выберите на табло символ “” и, касаясь зоны “ \vee ”, установите изображение “0.00”.

Будильник отключён.

Ручной режим

- Подключите духовку к электросети.
- Установите на таймере текущее время (см.п. «Часы»)
- Ручкой режимов работы духовки (2) установите необходимый способ приготовления.
- Ручкой терморегулятора (3) задайте температуру нагрева духовки.

При этом включится нагрев духовки.

Следите за процессом приготовления и по готовности выключите духовку, переведя все ручки в положение «выключено».



В ручном режиме на табло кроме цифр, обозначающих текущее время, или значка «» (при установленном будильнике) никакие символы не отображаются.

Полуавтоматический режим

В этом случае задается время продолжительности приготовления или время окончания приготовления. Установленный диапазон времени продолжительности приготовления от 00ч:01мин до 10ч:00мин.

Предположим, Вы собираетесь приготовить блюдо и точно знаете режим, температуру и время выпечки.

Тогда:

1. Касанием зоны **“MENU”** выберите команду **“dur”** (продолжительность приготовления) или **“end”** (окончание приготовления), при этом горит символ , надпись **“AUTO”** мигает. На электронном табло чередуется изображение **“0.00”** и надпись **“dur”** или надпись **“end”**. Касаясь зон **“∨”** или **“^”**, установите на табло время продолжительности приготовления или время окончания приготовления. На табло загорятся символы **“AUTO”** и .

2. Ручкой режимов работы духовки установите выбранный способ приготовления, например, **“объемный нагрев”** (работают нижний и верхний ТЭНы).

3. Ручкой терморегулятора установите необходимую температуру нагрева духовки.

Духовка включится. На табло будут гореть символы **“AUTO”** и .

4. По истечении заданного времени духовка выключится, звуковой сигнал известит об окончании приготовления, погаснет символ  и будет мигать надпись **“AUTO”**. Коснитесь любой зоны, чтобы отключить звуковой сигнал.

5. Переведите ручки терморегулятора и режимов работы духовки в нулевое положение.

6. Коснитесь зоны **“MENU”** для перевода таймера в режим часов, при этом надпись **“AUTO”** погаснет и загорится символ .

Автоматический режим

В этом случае задается продолжительность приготовления, время окончания приготовления, выбранный способ приготовления и температура нагрева духовки.

Рассмотрим эту функцию на примере. Допустим, Вы ожидаете гостей в 18.30. Ваш фирменный пирог готовится ровно 1 час 20 минут в режиме “объемный нагрев” при температуре 200 °С. Правильно задайте программу, остальное - забота духовки.

Итак:

1. Касанием зоны **“MENU”** выберите команду **“dur”** (продолжительность приготовления), при этом горит символ “”, надпись **“AUTO”** мигает. На электронном табло чередуется изображение **“0.00”** и надпись **“dur”**. Касаясь кнопок **“V”** или **“^”**, установите на табло продолжительность приготовления. В нашем случае это **“1.20”**.



На табло загорятся символы **“AUTO”** и “”.

2. Касанием зоны **“MENU”** выберите команду **“end”** (окончание приготовления), при этом горит символ “”, надпись **“AUTO”** мигает. На электронном табло чередуется изображение **“0.00”** и надпись **“end”**. Касаясь зон **“V”** или **“^”**, задайте время выключения духовки. У нас это будет **“18.30”**.

По окончании установки времени символ “” погаснет и на табло останется гореть надпись **“AUTO”**.

3. Ручкой режимов работы духовки установите режим - “объемный нагрев”.

4. Ручкой терморегулятора установите температуру нагрева духовки 200 °С.

5. Духовка сама по заданной программе включится в 17.10 (на табло дополнительно загорится символ “”), отработает 1 час 20 минут и выключится ровно в 18.30, о чем известит звуковой сигнал, символ “” погаснет и будет мигать надпись **“AUTO”**.

Коснитесь любой зоны, чтобы отключить звуковой сигнал.

6. Переведите ручки терморегулятора и режимов работы духовки в нулевое положение.

7. Коснитесь зоны выбора режима **“MENU”** для перевода таймера в режим часов, при этом надпись **“AUTO”** погаснет и загорится символ “”.

Звуковой сигнал

Продолжительность звукового сигнала, если его не отключать, - 7 минут. Тональность сигнала можно изменить. Для этого коснитесь одновременно зон “√” и “^”, при этом начнет мигать точечный индикатор. Коснитесь зоны “MENU”. На табло появится надпись “**ton1**” (или “**ton2**” или “**ton3**”), касаясь зоны “√”, выберите тональность сигнала.

Проверка и контроль

В любой момент Вы можете проверить, какая программа и на какое время установлена, либо сколько времени осталось до ее завершения. Коснитесь зоны “MENU” и выберите интересующий режим. Табло укажет информацию, а по истечении нескольких секунд возвратится в режим часов.

Отмена программы.

Если Вы хотите отменить заданную программу, коснитесь одновременно зон “√” и “^”, автоматическая программа отменится, надпись “**AUTO**” погаснет и духовка перейдет на ручное управление.

Нужно знать!

- Если светится надпись “**AUTO**” - таймеру задана автоматическая программа (ручное управление невозможно).
- Если надпись “**AUTO**” мигает - таймер находится в режиме ожидания программирования, либо сигнализирует о выполненной программе.
- После отработки любого автоматического режима необходимо установить ручки терморегулятора и режимов работы духовки в нулевое положение (выключено), касанием зоны “**MENU**” перевести таймер в режим часов.

ВНИМАНИЕ! ЕСЛИ ПО КАКОЙ-ТО ПРИЧИНЕ ПРОИЗОЙДЕТ СБОЙ В ПОДАЧЕ ЭЛЕКТРИЧЕСТВА, ВСЕ ПРОГРАММЫ ИСЧЕЗНУТ, НА ТАБЛО ТАЙМЕРА ОДНОВРЕМЕННО БУДУТ МИГАТЬ ЗНАКИ «**0.00**» И «**AUTO**». ПРОГРАММИРОВАНИЕ ТАЙМЕРА ПРИДЕТСЯ ПОВТОРИТЬ ЗАНОВО.

- **Таймеру** в режиме **включил - приготовил - выключил** нужно задавать время **работы** и время **выключения**. Когда включить духовку, таймер вычислит сам.
- Отсчет времени начинается сразу при включении духовки, т.е. до того, как установится выбранная температура. На это нужно давать поправку при задании времени приготовления.

Для информации.

Духовка в режиме “объемный нагрев” набирает температуру 200 °С за 10-15 минут.

5.6 ДУХОВКА С МНОГОФУНКЦИОНАЛЬНЫМ СЕНСОРНЫМ УПРАВЛЕНИЕМ

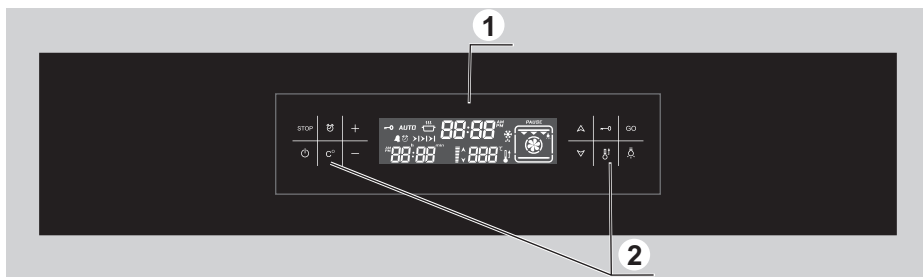

1 - дисплей сенсорного управления
2 - сенсорные зоны управления

Рис.9



Рис.10

Кнопка пуска приготовления
Активирует и деактивирует кнопку блокировки
Функция регулировки – ВВЕРХ
функция регулировки – ВНИЗ
Быстрый нагрев
Включение / выключение лампочки

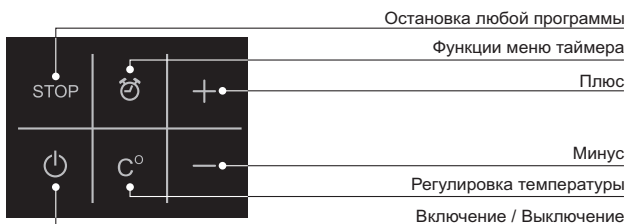
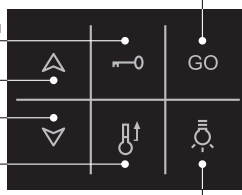

Управление

Выбор необходимого режима, задание времени приготовления, задание времени окончания приготовления, установка необходимой температуры нагрева происходит касанием соответствующих сенсорных зон управления на дисплее.

На экране высвечивается информация выбранного режима, времени приготовления, заданной температуры, а также активированных дополнительных опций таймера, автоматического режима приготовления, индикаторов нагрева, паузы и блокировки.

Включение духовки

Подключите духовку к электросети. На экране появятся мигающие цифры «0:00». Для начала управления духовкой установите текущее время.

Установка времени

При мигающих цифрах «0:00» касанием зон «-» или «+» установите текущее время. Через 7 секунд мигание прекратится и на табло будет гореть установленное время.

Если произошел сбой в подаче электричества, на табло появятся мигающие цифры «0:00» и нужно вновь посредством зон «-» и «+» установить текущее время.

Если необходимо корректировать показание времени, коснитесь одновременно и удерживайте зоны «-» и «+», пока не начнут мигать цифры на табло. Касаясь зон «-» и «+», установите точное время. Через 7 секунд мигание прекратится. Время установлено.

Установка режимов приготовления

Выбор режима приготовления производится циклично (см. рис.11) касанием сенсорных зон «▲» или «▼».

Касанием зон «▲» или «▼» выберите необходимый режим приготовления. На табло загорится и будет мигать символ выбранного режима. Через 7 секунд мигание прекратится.

Дополнительно на экране светится значение температуры, установленной для данного режима, индикатор уровня нагрева



«■», символ «☰», и мигает индикатор «PAUSE». Для начала приготовления на данном режиме и при заданной температуре коснитесь зоны «GO». Погаснет индикатор «PAUSE», пойдет отсчет времени приготовления и будет мигать индикатор набора температуры «▲».



Рис 11

Изменение заданной температуры

Заданная изначально температура может быть изменена. Для этого коснитесь зоны «°C». Значение температуры начнет мигать. Касанием зон «-» или «+» (интервал 5 °C) установите необходимую температуру.

Если Вы хотите изменить установленную изначально температуру и сохранить вновь заданную, коснитесь и в течение 5 секунд удерживайте зону «°C», пока не прозвучит звуковой сигнал. Изначально установленная температура будет изменена на вновь заданную Вами.

ВНИМАНИЕ: ДЛЯ РЕЖИМА КОНВЕКЦИЯ  ИЗМЕНЕНИЕ ПРЕДУСТАНОВЛЕННОЙ ТЕМПЕРАТУРЫ НЕВОЗМОЖНО.

В зависимости от задаваемой программы духовка может работать в ручном, полуавтоматическом или автоматическом режимах.

Приготовление в ручном режиме

После выбора режима с заданной либо установленной температурой приготовления коснитесь зоны «GO». Начнется нагрев духовки, надпись «PAUSE» погаснет и на табло появится отсчет времени приготовления. Следите за процессом приготовления и по готовности выключите нагрев, коснувшись зоны «STOP». Духовка перейдет в режим паузы. Коснитесь зоны «STOP» повторно чтобы духовка перешла в режим ожидания. Чтобы выключить духовку коснитесь зоны .

Если Вы забыли выключить духовку, она, в целях безопасности, снабжена функцией автоматического отключения, в зависимости от установленной температуры.

Температура в духовке	Время отключения
(50-120) °C	10 часов
(125-200) °C	6 часов
(205-250) °C	3 часа

Приготовление в полуавтоматическом режиме

Полуавтоматический режим управления заключается в ручном выставлении всех параметров и автоматическом отключении нагрева по заданной программе.

Этим режимом удобно пользоваться, когда Вам необходимо в данный момент начать приготовление и Вы точно знаете режим, температуру и время приготовления данного блюда.

- установите необходимый режим с заданной (либо установите необходимую) температурой приготовления;

- касаясь зоны , установите режим, чтобы на экране мигал знак «|>|»;

- касанием зон « - » или « + » задайте время приготовления.

На экране появится надпись «**AUTO**».

- коснитесь зоны «**GO**». Начнется процесс приготовления, на экране будет светиться время окончания приготовления и символ «>|»;

- по истечении заданного времени нагрев духовки автоматически прекратится.

- коснитесь зоны «**STOP**» для отключения звукового сигнала.

Приготовление в автоматическом режиме

Автоматический режим заключается в ручном выставлении всех параметров и задания программы, по которой духовка автоматически включится, отработает заданное время и автоматически отключится в установленное время.

Данный режим применим, когда Вам необходимо к определенному времени приготовить блюдо и Вы точно знаете режим, температуру и время приготовления.

- выберите необходимый режим с установленной (либо задайте необходимую) температурой приготовления;

- касаясь зоны «», установите режим, чтобы на экране мигал знак «>|»;

- касанием зон « - » и « + » задайте продолжительность приготовления. На экране появится надпись «**AUTO**»;

- вновь коснитесь зоны «», чтобы на экране начал мигать знак «>|» (время окончания приготовления);

- касанием зон « - » или « + » установите время окончания приготовления;

- установите приготавливаемое блюдо в духовку, закройте дверцу и коснитесь зоны «**GO**». Дальнейшие действия духовка выполнит самостоятельно.

ВНИМАНИЕ: В АВТОМАТИЧЕСКОМ РЕЖИМЕ ПРИГОТОВЛЕНИЯ НУЖНО ЗАДАВАТЬ ВРЕМЯ РАБОТЫ И ВРЕМЯ ВЫКЛЮЧЕНИЯ. КОГДА ВКЛЮЧИТЬ ДУХОВКУ, ТАЙМЕР ВЫЧИСЛИТ САМ. ОТСЧЕТ ВРЕМЕНИ НАЧНЕТСЯ СРАЗУ ПРИ ВКЛЮЧЕНИИ ДУХОВКИ, Т.Е. ДО ТОГО, КАК УСТАНОВИТСЯ ВЫБРАННАЯ ТЕМПЕРАТУРА. НА ЭТО НУЖНО ДАВАТЬ ПОПРАВКУ ПРИ ЗАДАНИИ ВРЕМЕНИ ПРИГОТОВЛЕНИЯ.

Для информации.

Духовка в режиме «объемный нагрев» набирает температуру 200 °С за 10-15 минут.

ВНИМАНИЕ! ЕСЛИ ПО КАКОЙ-ТО ПРИЧИНЕ ПРОИЗОЙДЕТ СБОЙ В ПОДАЧЕ ЭЛЕКТРИЧЕСТВА, ВСЕ ПРОГРАММЫ ИСЧЕЗНУТ, НА ТАБЛО БУДУТ МИГАТЬ ЗНАКИ «0:00». ПРОГРАММИРОВАНИЕ ТАЙМЕРА ПРИДЕТСЯ ПОВТОРИТЬ ЗАНОВО.

Индикаторы нагрева

На экране во время приготовления в зависимости от величины нагрева



загорается пять ступеней нагрева «». Каждая ступень означает 1/5 величины от установленной температуры.

Мигающий значок «» означает, что в данный момент включены нагревательные элементы.

Когда приготовление закончено, на экране мигает значок «» и светится символ «hot» - духовка еще горячая и идет ее охлаждение. Когда температура в духовке опустится ниже 60°C, символ остаточного тепла «hot» погаснет.

Быстрый нагрев

Если Вы хотите сэкономить время, можете воспользоваться функцией «Быстрый нагрев».

После задания всех параметров приготовления (функции, температуры



и времени) коснитесь зоны «». При этом включится вентилятор, и на

табло будет гореть «». После достижения установленной температуры



приготовления прозвучит звуковой сигнал, символ «» погаснет и духовка перейдет в ранее установленный режим.

ВНИМАНИЕ! БЫСТРЫЙ НАГРЕВ НЕ РАЗРЕШАЕТСЯ У ФУНКЦИЙ, ВКЛЮЧАЮЩИХ РАБОТУ ГРИЛЯ, ИЛИ КОГДА ТЕКУЩАЯ ТЕМПЕРАТУРА МЕНЬШЕ УСТАНОВЛЕННОЙ НЕ БОЛЕЕ ЧЕМ НА 50°C, ИЛИ УСТАНОВЛЕНА ТЕМПЕРАТУРА НИЖЕ 100°C.



Будильник

Коснитесь зоны «», на экране должен появиться символ «». Касаясь зон «-» или «+» задайте время, в которое раздастся звуковой сигнал. Он будет звучать 7 минут, если его не отключить, коснувшись зоны «-» или «+».

Таймер

Коснитесь зоны «», на экране должен появиться символ «». Касаясь зон «-» или «+» задайте необходимое время в минутах, по истечении которого раздастся звуковой сигнал. Он будет звучать 7 минут, если его не отключить, коснувшись зоны «-» или «+».

Вертел с электроприводом, подсветка

В духовке имеется возможность приготовления на вертеле. Включение/выключение электропривода вертела происходит одновременно с подсветкой касанием зоны «». При этом включается подсветка духовки и вращается муфта мотора вертела. Привод работает на всех режимах приготовления, когда в духовке горит лампочка. Выключить освещение и одновременно вращение привода можно, коснувшись зоны «».

Во время работы функции «Конвекция» «» подсветка включена постоянно.

Пауза, корректировка, продолжение либо остановка приготовления

Во время приготовления коснитесь зоны «STOP». Все нагревательные элементы и вентилятор отключатся, на экране появится и будет мигать подпись «PAUSE». Духовка находится в режиме паузы. Касаясь соответствующих зон, можно произвести корректировку заданных параметров. Коснувшись зоны «GO», Вы продолжите установленный либо измененный процесс приготовления. Если в режиме паузы Вы вновь коснетесь зоны «STOP», приготовление завершится. Если после окончания приготовления коснуться зоны «GO», на табло высветится предыдущая функция. Повторное касание зоны «GO» включит приготовление в этом режиме.

Поддержание температуры («теплое блюдо»)



Если блюдо готово, а гости задерживаются, Вы можете воспользоваться функцией «Поддержание температуры» «». Автоматически поддерживаемая в духовке температура 80°C позволит сохранить блюда горячими и подать их к столу без дополнительного разогрева.



Режим “Конвекция”

Данный режим «» предназначен для быстрой разморозки продуктов.

Блокировка от детей

Управление духовкой можно блокировать, чтобы дети самостоятельно не включили ее.

Коснитесь и удерживайте зону «», пока на экране не начнет светиться изображение «». При этом все зоны управления духовкой, кроме «», блокируются.

Для отключения блокировки коснитесь и удерживайте зону «», пока светящийся символ «» не погаснет.

Духовку необходимо снять с блокировки, чтобы привести ее в рабочее состояние.

Программируемые опции

Тональность звукового сигнала:

Коснитесь зоны «-» в течение 5 секунд, на дисплее отобразится значок установленной тональности: «tn1» (высокий), «tn2» (средний), «tn3» (низкий)». Тональность звукового сигнала можно изменить касаясь зоны «-» в течение 7 секунд.

Звук касания сенсорных зон:

Коснитесь зоны «+» в течение 5 секунд, на дисплее отобразится значок установленного звука: «bt» (звуковой сигнал), «с» (щелчек), «nt» (без звука). Звук можно изменить касаясь зоны «+» в течение 7 секунд.

Режим времени дня, 24 ч или 12 ч:

Режим по умолчанию – 24 часа. Если необходим другой режим, например, режим 12 ч, коснитесь обеих зон «+» и «-» одновременно в течение 5 секунд. Режим отображения времени изменится, прозвучит звуковой сигнал.

Автоматическое сохранение энергии (APS):

Если опция включена, духовка будет автоматически выключаться после окончания приготовления. Для включения духовки коснитесь зоны .

Для включения/отключения опции коснитесь зоны  в течение 5 секунд в холостом режиме. На дисплее в течение нескольких секунд отобразится символ **PS ON/PS OFF** и прозвучит звуковой сигнал.

5.7 ГРИЛЬ

При использовании грилем температура установки терморегулятора должна быть не более 225 °С (для духовок с сенсорным управлением и для режима “Усиленный гриль с конвекцией” «»)- не более 200 °С). Эффект гриля заключается в том, что инфракрасное излучение ТЭН-гриля действует подобно углям костра. Снаружи образуется румяная корочка, сохраняющая мясо сочным и мягким внутри.

Гриль незаменим при подрумянивании готового пирога или пышек.

На гриле отлично запекается нарезанное ломтями мясо, птица, разделенная на куски, мясной шашлык и некоторые виды овощей (например, кабачки, баклажаны, помидоры и т.п.). Хороши и тосты к чаю или кофе, приготовленные со всевозможной начинкой.

Противень или жаростойкую посуду для приготовления следует устанавливать на вторую полку сверху. Мясо можно запекать и непосредственно на решетке, предварительно смазав прутья растительным маслом. В этом случае ниже решетки нужно установить жаровню для сбора жира и выделяющегося сока. Чтобы жир или сок не подгорали и не дымили, залейте в жаровню 1-2 стакана воды.

ВНИМАНИЕ! ПРИ ВКЛЮЧЕННОМ ГРИЛЕ ДОСТУПНЫЕ ЧАСТИ СИЛЬНО НАГРЕВАЮТСЯ.

5.8 ГРИЛЬ С ВЕРТЕЛОМ

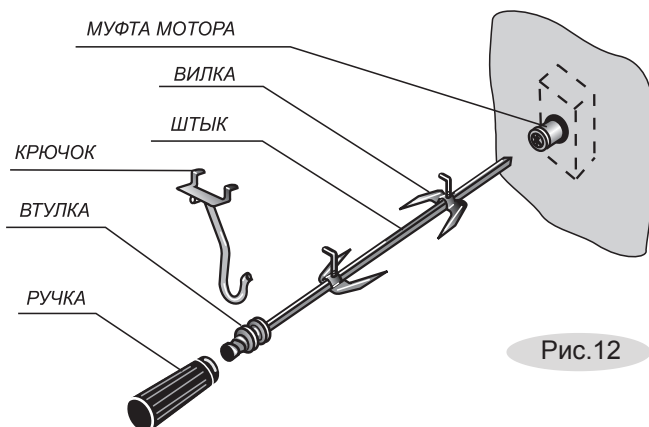

Установите крючок, для чего вставьте «усы» крючка в пазы верхней полки слева проема духовки и опустите крючок вниз (рис.13).

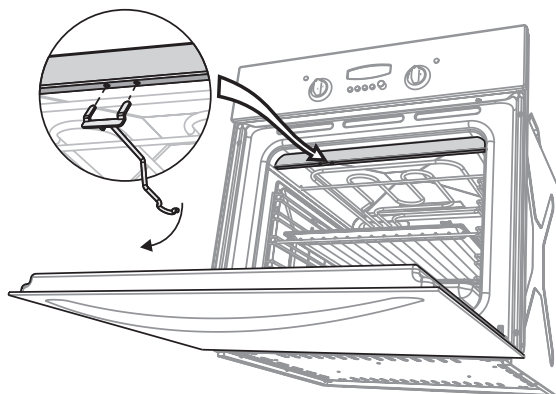

Насадите на штык кусок мяса или тушку птицы (привязав крылья и ноги к тушке) и закрепите его вилками посредством крепежных винтов. Штык вертела располагается по диагонали внутри духовки. Закрепленный на штыке кусок мяса должен находиться точно под грилем (рис. 14).

Во время приготовления ручка вертела должна быть снята, а дверца закрыта.

Снизу необходимо установить жаровню для сбора жира.



Рис.14

5.9 ШАШЛЫЧНИЦА

Описание установки и сборки шашлычницы (рис. 15)

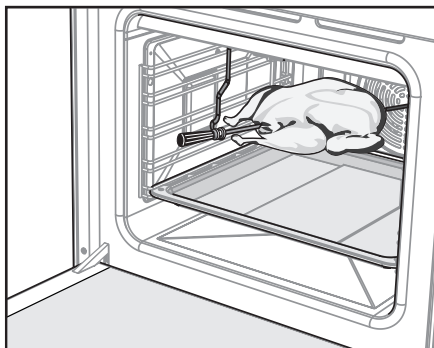

Рис.15

Сжав пружинные пластины, оденьте на штык и установите диск на расстоянии 5-6 см от втулки.

Ориентируясь по длине шампура, на расстоянии приблизительно 25 см установите на штыке второй диск.

ВНИМАНИЕ! НЕ РАЗДВИГАЙТЕ ДИСКИ ШИРОКО, ЭТО МОЖЕТ ПРИВЕСТИ К ВЫПАДЕНИЮ ШАМПУРОВ ВО ВРЕМЯ ВРАЩЕНИЯ.

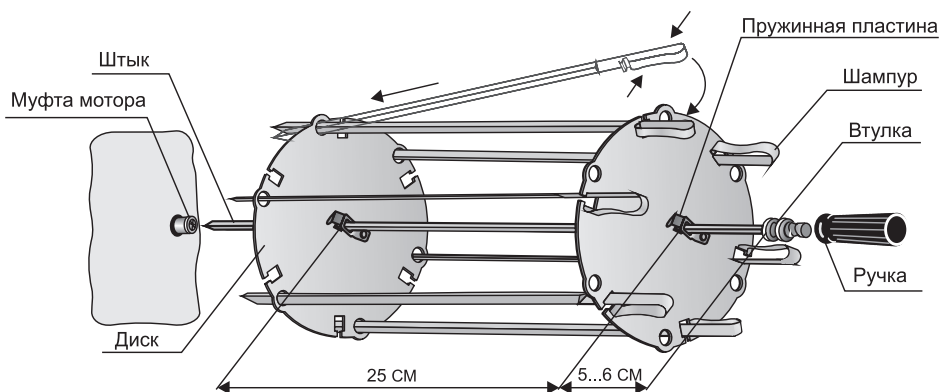
Нарезанное кубиками (размер 4-5 см), заправленное и готовое к приготовлению мясо нанизать на шампуры. Не прижимайте куски сильно друг к другу и не допускайте их провисания.

Заведите острие шампура в круглое отверстие диска и, сжав пружинную ручку, зафиксируйте шампур в квадратном гнезде другого диска, расположенного у втулки.

Острый конец штыка вставьте до упора в муфту мотора, а втулку повесьте на крючок.



Включите режим гриль с вертелом с электроприводом «» и убедившись, что шашлычница вращается, закройте дверцу духовки (ручка должна быть снята). Конструкция позволяет поворачивать шампур с шагом 90° и обжаривать шашлык со всех сторон. Для этого остановите вращение и, сжав пружинную ручку, поверните шампур в гнезде на необходимый угол. Если Вы используете не все шампуры, их рекомендуется размещать равномерно.

5.10 КОНВЕКЦИЯ

Режим нагрева с конвекцией – это режим, когда включен один или несколько нагревательных элементов и вентилятор.

Конвекция значительно расширяет возможности духовки:

- повышает качество выпечки;
- уменьшает время нагревания духовки, что позволяет готовить без предварительного прогрева;
- позволяет выпекать на двух рабочих уровнях одновременно;
- создает румяную корочку, препятствующую вытеканию жира и соков из мясных блюд, что делает их значительно вкуснее.

Включив режим “Ускоренный нагрев с конвекцией”  или “Объемный нагрев с конвекцией”  и установив терморегулятором температуру 50 °С, Вы можете быстро разморозить продукты.

Выбирая и пробуя все режимы, комбинируя и сочетая их в различной последовательности, Вы превратите процесс приготовления в настоящее кулинарное колдовство, результатом которого будут блюда на объеденье родным и на диво соседям.

6 УСТАНОВКА

Распакованную духовку запрещается переносить за ручку дверцы, на верхнем кожухе имеются специальные ручки для переноски.

Кухонная мебель должна быть изготовлена из термостойкого материала.

Клей, которым приклеен декоративный ламинат, должен выдерживать температуру не ниже 100 °С.

ВНИМАНИЕ! ДУХОВКА ДОЛЖНА БЫТЬ УСТАНОВЛЕНА СОГЛАСНО РЕКОМЕНДАЦИЯМ.

Духовка встраивается в напольную тумбу или пенал кухонного гарнитура, в которых имеется ниша с размерами, указанными на рис.16.



Рис.16

В нише, куда устанавливается духовка, не должно быть задней стенки.

Духовка устанавливается на дно ниши и закрепляется спереди (рис.17) винтами, прилагаемыми в комплекте.

Минимальные зазоры между боковыми стенками духовки и стенками мебели не менее 5 мм.

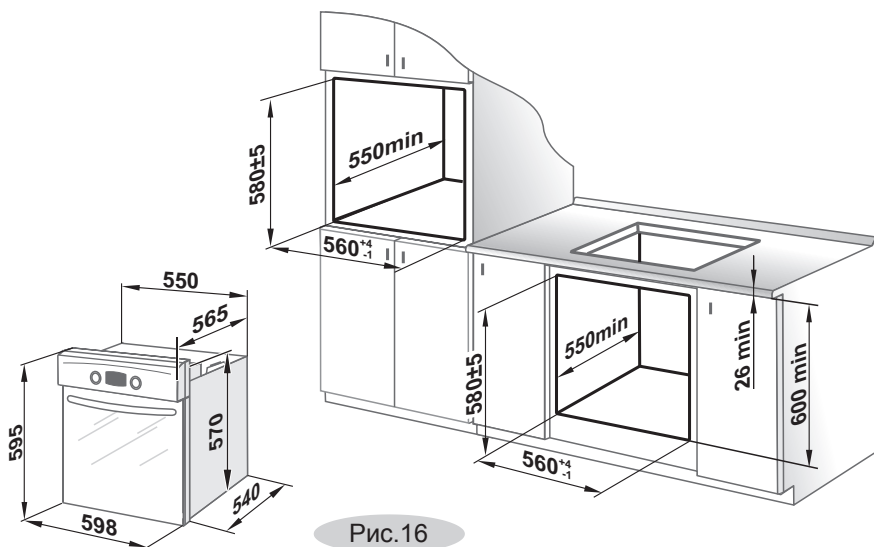

Рис.17

7 ПОДКЛЮЧЕНИЕ

Духовка должна подключаться квалифицированным электриком, в соответствии с действующими нормами и правилами.

Духовка подключается к электрической сети шнуром питания с вилкой. Вилка и сетевой шнур после установки прибора должны быть доступны для обеспечения возможности отключения и не должны подвергаться нагреву. Отключение также может осуществляться с помощью встроенного в стационарную проводку выключателя, в соответствии с правилами по электротехническому монтажу.

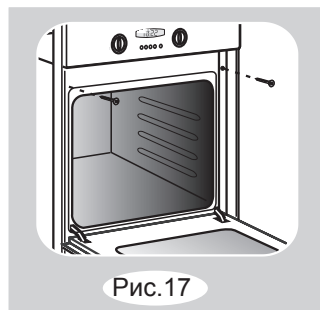
Самостоятельно и неправильно подключенная духовка не обеспечит надежную и безопасную работу и может привести к несчастному случаю.

Не допускается использование переходников, двойных и более розеток, удлинителей.

Для того, чтобы включить духовку, после подключения её к электросети необходимо установить на аналоговом, электронном или сенсорном таймере текущее время или установить ручку электромеханического таймера в положение «ручной режим».

Если в выключенном состоянии духовки сигнальные лампочки горят «вполнакала», необходимо поменять полярность подключения вилки в розетке.

Перед подключением мастер обязан проверить:

- Соответствие электрических параметров Вашей духовки и электрической сети.
- Наличие системы заземления и соответствие ее установленным нормам.
- В случае выявления несоответствия необходимо провести доработку электрической сети и монтаж розетки. Электромонтажные работы должна выполнить ЖЭС по месту жительства или организация, имеющая право на установку и обслуживание электроприборов.
- Могут ли предохранители, автоматические выключатели и провода выдержать дополнительную нагрузку от духовки.
- Установку ручек управления в нулевом положении.

После чего получить подпись потребителя в талоне установки о выполнении указанных в нем требований.

ВНИМАНИЕ! ПЕРЕД ПЕРВЫМ ИСПОЛЬЗОВАНИЕМ НЕОБХОДИМО В ТЕЧЕНИЕ ПОЛУЧАСА ПРОГРЕТЬ ТРУБЧАТЫЕ ЭЛЕКТРОНАГРЕВАТЕЛИ (ТЭНЫ) ДУХОВКИ, ЗАДАВ ТЕМПЕРАТУРУ 250 °С.

При этом может появиться запах от выгорания консервационных материалов. Он безвреден, откройте форточку и все быстро проветрится.

8 ОБСЛУЖИВАНИЕ ДУХОВКИ

8.1 УХОД ЗА ДУХОВКОЙ

Содержите духовку в чистоте. Чистая духовка служит дольше, в ней приятно готовить, и пища получается аппетитней.

ВНИМАНИЕ! ПЕРЕД ТЕМ КАК МЫТЬ, **ОБЯЗАТЕЛЬНО** ОТКЛЮЧИТЕ ДУХОВКУ ОТ ЭЛЕКТРИЧЕСКОЙ СЕТИ.

Эмалированные и стеклянные поверхности духовки следует мыть кухонной губкой, теплой водой с моющим средством для посуды и протирать мягкой тканью.

Если снимались ручки управления, надевать их на стержень следует плавно, без ударов.

Не используйте крупнозернистые абразивные чистящие средства или острые металлические предметы для очистки стекла дверцы, так как это может оцарапать поверхность и привести к повреждению стекла.

Не применяйте абразивные порошки, а также вещества, содержащие **кислоты, хлорсодержащие средства и другие агрессивные компоненты**, которые могут необратимо повредить поверхности.

ВНИМАНИЕ! ЗАПРЕЩАЕТСЯ МЫТЬ В ПОСУДОМОЕЧНОЙ МАШИНЕ АЛЮМИНИЕВЫЕ, МЕТАЛЛИЗИРОВАННЫЕ И КРАШЕНЫЕ ДЕТАЛИ ПРИБОРА, А ТАК ЖЕ ТЕЛЕСКОПИЧЕСКИЕ НАПРАВЛЯЮЩИЕ.

ВНИМАНИЕ! ОЧИСТКУ ДУХОВКИ ПАРОМ НЕ ПРИМЕНЯТЬ.

Каждый раз после пользования духовкой ее рекомендуется вымыть, протереть начисто и просушить. Можно применять специальное аэрозольное средство для удаления жира.

Значительно легче мыть духовку, пока она еще теплая. Прикипевшие загрязнения нужно размочить и удалить при помощи чистящего средства.

Когда моете духовку, будьте аккуратны – не повредите резиновое уплотнение.

Для удобства уборки дверцу и проволочные направляющие можно снять (рис.18 и рис.19).

Для снятия дверцы духовки:

- Откройте дверцу,
- Поднимите и поверните до упора рычаги, расположенные на двух шарнирах (рис.18)
- Закройте дверцу до упора в рычаги и, приподняв вверх, снимите.

Установку дверцы производите в обратной последовательности.



Рис. 18

ВНИМАНИЕ! ПОСЛЕ ДЕМОНТАЖА, ПРИ УСТАНОВКЕ ДВЕРЦЫ, СТОПОРНЫЕ РЫЧАГИ ДОЛЖНЫ ПЛОТНО ПРИЛЕГАТЬ К КРОНШТЕЙНУ. В СЛУЧАЕ ТУГОЙ ПОСАДКИ РЫЧАГИ НЕОБХОДИМО ОСАДИТЬ ЛЕГКИМ ПРИСТУКИВАНИЕМ.

Не допускайте попадания воды и моющего средства внутрь дверцы духовки. Для мойки используйте влажную, предварительно отжатую губку.

Внутреннее стекло можно легко снять для того, чтобы помыть стекла дверцы со всех сторон. Для этого потяните за край стекла, как показано на рисунке 20.

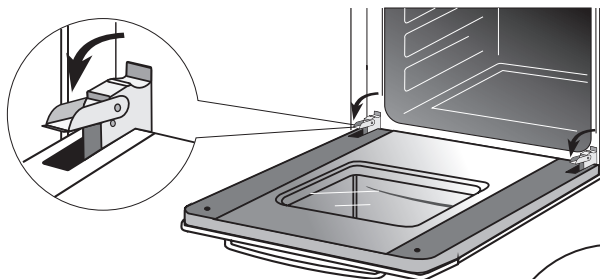
ВНИМАНИЕ! СО СНЯТЫМ ВНУТРЕННИМ СТЕКЛОМ ДВЕРЦА ЗАХЛОПЫВАЕТСЯ. ПРИДЕРЖИВАЙТЕ ЕЕ ПРИ ЗАКРЫВАНИИ.

Чтобы собрать дверцу, установите пружинные защелки напротив крепежных пазов и защелкните стекло на место. Убедитесь, что оно стало ровно и плотно прилегает к дну дверцы.



Рис. 19



Рис.20

8.2 ЗАМЕНА ЛАМПЫ

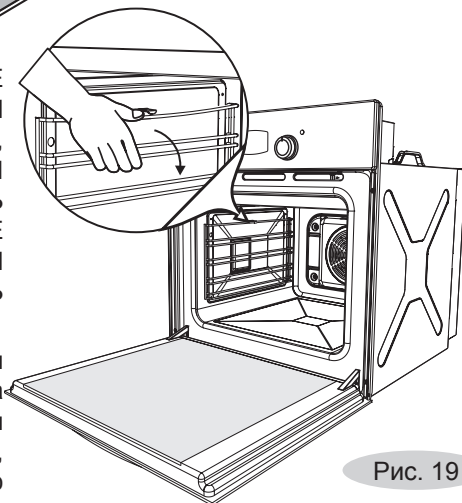
Отключите духовку от сети.

Отверните стеклянный плафон (рис.21).

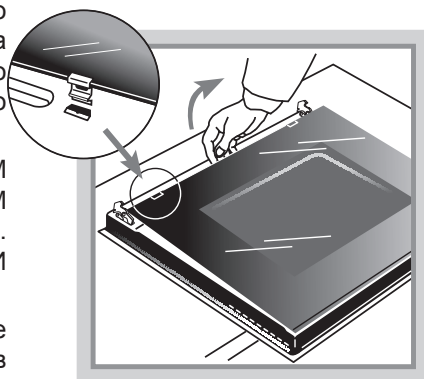
Снимите плафон боковой подсветки (рис.22).



Рис. 21



Рис. 22

ВНИМАНИЕ! ДЛЯ ПРЕДУПРЕЖДЕНИЯ ОПАСНОСТИ ПОРАЖЕНИЯ ЭЛЕКТРИЧЕСКИМ ТОКОМ ПЕРЕД ЗАМЕНОЙ ЛАМПЫ УБЕДИТЕСЬ, ЧТО ПРИБОР ВЫКЛЮЧЕН.

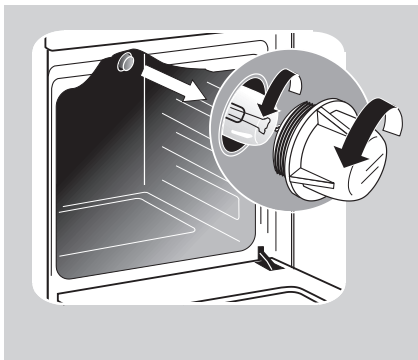
Выверните сгоревшую лампу и замените ее новой. Используйте лампу накаливания с малой колбой, предназначенную для эксплуатации при высоких температурах (300 °С, Е14, 220-230 В, 15 Вт; 25 Вт для боковой подсветки).

Установите плафон (плафон боковой подсветки защёлкивается).

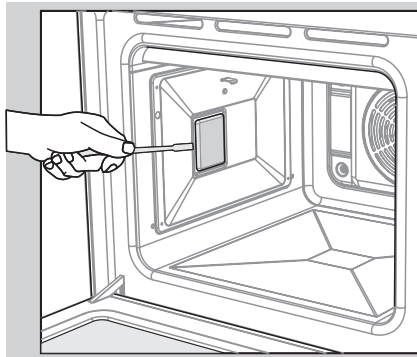
Подключите духовку к электрической сети.

8.3 ТЕХНИЧЕСКОЕ ОБСЛУЖИВАНИЕ

Не допускаются затвердевания и трещины на изоляции шнура питания.

При повреждении шнура питания его замену, во избежание опасности, должен проводить изготовитель, сервисная служба или аналогичный квалифицированный персонал.

Средний срок службы духовки -10 лет, по истечении которого, во избежание непредвиденных опасных ситуаций, необходимо обратиться в организацию, осуществляющую надзор за бытовыми электроплитами, для определения возможности дальнейшей эксплуатации духовки или необходимости ее замены.

9 ВОЗМОЖНЫЕ НЕИСПРАВНОСТИ И МЕТОДЫ ИХ УСТРАНЕНИЯ

Если при эксплуатации прибора возникли проблемы, прежде чем обращаться в сервисную службу, проверьте следующее:

1. Подключен ли шнур питания с вилкой к сети 220-230 В (50 Гц).
2. Выведены ли ручки управления из нулевого положения.
3. Состояние аварийных автоматических выключателей (предохранителей) системы электроснабжения помещения.

Если после проведения описанных выше проверок неисправность не удалось устранить, отключите прибор от сети и обратитесь в сервисную службу.

ВНИМАНИЕ! ВСЕ РАБОТЫ ПО РЕМОНТУ ПРИБОРА В ПЕРИОД ГАРАНТИЙНОГО СРОКА ЭКСПЛУАТАЦИИ ПРОИЗВОДЯТСЯ ТОЛЬКО ПЕРСОНАЛОМ СЕРВИСНОЙ СЛУЖБЫ. ПОСЛЕДУЮЩИЕ РЕМОНТЫ И ОБСЛУЖИВАНИЕ МОГУТ ВЫПОЛНЯТЬ СПЕЦИАЛИСТЫ УПОЛНОМОЧЕННЫХ ОРГАНИЗАЦИЙ.

ПРИ НЕКВАЛИФИЦИРОВАННО ВЫПОЛНЕННОМ РЕМОНТЕ ПРИБОР МОЖЕТ СТАТЬ ИСТОЧНИКОМ СЕРЬЕЗНОЙ ОПАСНОСТИ.

10 ПРАКТИЧЕСКИЕ СОВЕТЫ

10.1 ПРИГОТОВЛЕНИЕ В ДУХОВКЕ

При приготовлении пищи с повышенным выделением влаги рекомендуется использовать закрытую посуду.

После покупки нужно вымыть теплым мыльным раствором духовку и весь комплект (противень, жаровню, решетку, телескопические полки с проволочными направляющими), затем протереть насухо.

Следите, чтобы во время приготовления противень был установлен посередине решетки, не упираясь в заднюю или боковую стенку. В духовке не должно быть никаких лишних предметов (сковородок, кастрюль, форм для выпечки и т.п.).

Несоблюдение этих правил приведет к нарушению тепловых потоков и испортит выпечку.

Если в рецепте нет особых указаний, то до установки приготавливаемого блюда духовке необходимо прогреть в течение 15 минут при температуре выпечки.

На качество выпечки влияет: температура, время, правильно выбранная полка и масса изделия.

Старайтесь лишний раз не открывать дверцу духовки во время выпечки, особенно, если пирог должен подняться. Наблюдайте за приготовлением через смотровое окно.

10.2 ПРИГОТОВЛЕНИЕ ПИРОГОВ

Не забудьте прогреть духовку. Тесто должно быть плотной консистенции, чтобы выпечка не затягивалась на выпаривание лишней влаги. Пирог большего веса готовится дольше.

Сформированным изделиям из дрожжевого теста перед выпечкой необходимо дать выстояться на противне в теплом месте в течение 30 минут.

Для образования румяной корочки верх пирога перед установкой в духовку нужно смазать взбитым яичным желтком.

Общие правила:

Если пирог подгорает сверху. Поставьте его на один уровень ниже и уменьшите температуру.

Если пирог подгорает снизу. Поставьте его на один уровень выше и уменьшите температуру выпечки.

Пирог не пропекается внутри. В следующий раз при замешивании теста добавляйте меньше жидкости и выпекайте пирог при более низкой температуре, но дольше.

Если пирог «осел». Опять же, в тесте было много влаги и температура выбрана большая.

Если пирог при выпечке сильно высушивается. Установите температуру на 10 °С выше и попробуйте уменьшить время выпекания. Для увлажнения сухого пирога можно проделать следующий «трюк»– проткните пирог в нескольких местах деревянной шпилькой и залейте отверстия фруктовым соком.

Как проверить готовность пирога? Приблизительно за 10 минут до окончания выпекания проткните пирог в самом толстом месте деревянной шпилькой. Если на ней не остается следов теста – пирог готов. Чтобы использовать остаточное тепло духовки, выключите ее и оставьте пирог доходить еще минут 5.

Если пирог не достается из формы. Попробуйте сначала аккуратно отделить края пирога от формы с помощью ножа. Пирог будет легче извлечь, если горячую еще форму поставить на мокрое холодное полотенце. А при следующей выпечке обильней смажьте форму маслом и посыпьте панировочными сухарями, овсяными хлопьями или ореховой крошкой.

10.3 ПРИГОТОВЛЕНИЕ МЯСА И РЫБЫ























- Кусок мяса, чтобы он не пересушивался при приготовлении, должен весить не менее 1 кг.
- Для приготовления мяса с кровью начинайте готовить при высокой (до 250 °С) температуре и постепенно ее снижайте.
- Основное правило приготовления мяса: чем больше кусок, тем ниже температура и больше время приготовления.
- Запекать мясо можно на противне или в жаростойкой посуде с низкими краями.
- Степень готовности мяса можно проверить, нажав на кусок вилкой. Если при этом красный сок не вытекает - мясо готово.
- Для получения аппетитной корочки поливайте блюдо топленным жиром.
- Мелкую рыбу следует от начала до конца готовить при высокой температуре. Рыбу среднего размера начинают готовить при высокой температуре и постепенно температуру снижают. Большую рыбу готовят при умеренной температуре от начала до конца.
- Проверьте готовность рыбы, осторожно приподняв край брюшка, мясо должно быть белым и непрозрачным. Это относится ко всем видам рыб, кроме лосося, форели и им подобным.

10.4 РЕЖИМЫ ПРИГОТОВЛЕНИЯ



















Практически все привыкли готовить в традиционном основном режиме работы духовки - объемный нагрев . Для него чаще всего даются рекомендации в кулинарных книгах.

Ниже мы приводим рекомендации по приготовлению в дополнительных специальных режимах. Воспользуйтесь ими, они значительно расширяют и улучшают результаты кулинарного волшебства.

Таблица 4

Блюдо	Масса, кг	Уровень (считая снизу)	Вид нагрева	Температура приготовления °С	Время, мин
<u>Кондитерские изделия</u>					
Высокий пирог из дрожжевого теста	1,5	2		170-200	40-60
Булочки из дрожжевого теста (один уровень)	0,7	2		200	10-15
Булочки из дрожжевого теста (два уровня)	1,5	2 и 4		180-200	15-20
Бисквит	0,7	2		160-180	30-40
Бисквитный рулет	0,7	2		160-180	20-30
Пирог с фруктами	1,5	2		180-200	45-55
Кекс	0,5	2		170-190	40-50
Печенье из песочного теста (один уровень)	0,7	2		180-200	10-15
Печенье из песочного теста (два уровня)	1,5	2 и 4		180-200	15-20
Корж из песочного теста для торта	0,5	2		180-200	10
Тосты	0,4	3		225	5-10
Выпечка из слоеного теста	0,5	2		190-210	20-30
<u>Пицца</u>					
Пицца, тонкое тесто	0,7	2		160-180	20
Пицца, пышное тесто	0,9	2		160-180	20-30
Замороженная пицца	0,4	2		160-180	10-15
Мини-пицца (4шт)	0,6	2		160-180	15-20
<u>Мясо</u>					
Свинина одним куском	1	2		180-200	45-55
Свинина порционно (один уровень)	0,8	2		200	20-30
Свинина порционно (два уровня)	1,5	2 и 4		180	25-35
Говядина порционно (один уровень)	0,8	2		200	20-30
Говядина порционно (два уровня)	1,5	2 и 4		180	30-40
Телятина одним куском	1	2		180-200	40-50

Продолжение таблицы 4

Блюдо	Масса, кг	Уровень (считая снизу)	Вид нагрева	Температура приготовления, °С	Время, мин
Телятина порционно (один уровень)	0,8	2		200	25-35
Телятина порционно (два уровня)	1,5	2 и 4		200	35-45
Баранина	1,5	2		180-200	60-70
Курица целиком	1,5	2		200	40-50
Курица на вертеле	1,5			225	60-80
Курица порционно (один уровень)	0,8	2		200-220	20-30
Курица порционно (два уровня)	1,5	2 и 4		180-200	25-35
Утка целиком	2	2		180	50-80
Утка на вертеле	2			225	80-100
Гусь целиком	2,5	2		180	60-90
<i>Рыба</i> Рыба целиком на гриле, например, форель	0,5	2		180-200	30-40
Рыбное филе	0,8	2		180	20-30
Рыбные котлеты толщиной 3 см	1	2		160-180	20-30
Рыба замороженная	0,8	2		180-220	40-60
Рыбные палочки (переворачивать)	0,8	2		180-200	20-30
<i>Овощные блюда</i> Запеченный картофель половинки	1,5	2		160-180	40-50
Овощи-гриль	1	2		180-200	30-40
Овощное рагу	1,5	2		160-180	30-40
Кулебяка	1,8	2		180-200	30-50

11 ТРАНСПОРТИРОВАНИЕ И ХРАНЕНИЕ

Перевозить духовки необходимо в заводской упаковке в вертикальном положении, не более чем в четыре яруса по высоте.

Транспорт и хранилища должны обеспечивать защиту изделия от атмосферных осадков и механических повреждений.

Духовка должна храниться в упакованном виде в отапливаемых помещениях при температуре воздуха от плюс 5 °С до плюс 40 °С.

12 УТИЛИЗАЦИЯ

Утилизация приборов проводится уполномоченными организациями по обращению и переработке бытовой техники в соответствии с действующими нормами.

Для разъяснения порядка утилизации Вашего старого прибора необходимо обратиться в местную службу коммунального хозяйства или в районную администрацию.

Перед утилизацией отключите прибор от электрической сети и обрежьте шнур питания.

13 ГАРАНТИИ ИЗГОТОВИТЕЛЯ

Данные гарантийные обязательства не ограничивают определенные законом права потребителей.

Гарантийная карта является неотъемлемой частью руководства по эксплуатации.

Дата изготовления и адрес изготовителя (наименование и местонахождение) духовки указаны в гарантийной карте в табличке, наклеенной на корпус духовки. Расшифровка даты: 2 знака - месяц изготовления, 4 знака - год изготовления.

Гарантийный срок эксплуатации приборов - 2 года со дня продажи через торговую сеть, за исключением приборов, установленных в общежитиях или других местах общего пользования.

Гарантийный срок эксплуатации приборов, установленных в общежитиях или других местах общего пользования, - 6 месяцев со дня продажи через торговую сеть.

При отсутствии отметки о продаже в руководстве по эксплуатации или гарантийной карте гарантийный срок эксплуатации отсчитывается с даты изготовления прибора.

Гарантийный ремонт производится персоналом уполномоченной сервисной службы.

Представитель сервисной службы, производящий ремонт, обязан заполнить отрывной изымаемый талон и корешок к нему.

ВНИМАНИЕ: ВО ИЗБЕЖАНИЕ НЕДОРАЗУМИЙ, СВЯЗАННЫХ С ГАРАНТИЙНЫМ ОБСЛУЖИВАНИЕМ, ТРЕБУЙТЕ ОТ ПРОДАВЦА ОБЯЗАТЕЛЬНОГО ЗАПОЛНЕНИЯ В ГАРАНТИЙНОЙ КАРТЕ ПУНКТА “НАИМЕНОВАНИЕ И АДРЕС СЕРВИСНОЙ СЛУЖБЫ” В “СВИДЕТЕЛЬСТВЕ ПРОДАЖИ” И ГАРАНТИЙНЫХ ТАЛОНАХ.

Замена перегоревшей лампочки подсветки духовки в гарантийный ремонт не входит.

Гарантийные обязательства не выполняются в случае:

- некомплектности духовки, выявленной потребителем после продажи;
- обнаружения механических повреждений после продажи, возникших по вине потребителей;
- несоблюдения правил транспортировки и хранения;
- несоблюдения правил установки и эксплуатации;
- разборки и ремонта духовки лицами, не имеющими на это право;
- использования духовки в коммерческих целях или на предприятиях общественного питания.

По вопросам гарантийного ремонта необходимо обращаться к Продавцу.

По вопросам послегарантийного ремонта необходимо обращаться к Продавцу, либо в любую уполномоченную организацию.

Сервисная служба завода изготовителя окажет помощь и ответит на все Ваши вопросы:

**Унитарное предприятие
“Гефест-техника”:**

Республика Беларусь, 224002,
г. Брест, ул. Суворова, 21

- для РБ:	8(0162)27-68-27; 27-61-01
- для других стран:	+375162 27-68-27; 27-61-01
- адрес электронной почты	gt.sa@gefest.org