

**RICCI**  
STYLE & COMFORT

# **ИНФРАКРАСНАЯ ВАРОЧНАЯ ПОВЕРХНОСТЬ**

**Модели: KS-T58504;KS-T46619R; KS-T46202R;  
KS-T46602IR2; KS-T46602IR; KS-T23003R; KS-T35002BR**

Телефон поддержки потребителей: 8-800-333-21-13  
(звонки по России бесплатные)

## **ИНСТРУКЦИЯ ПО ЭКСПЛУАТАЦИИ**

**RU**

**Экспортер «FOSHAN SHUNDE LONGTEK HOUSEHOLD ELECTRICAL CO.LTD.»****Комплектность**

Панель индукционная -----	1 шт
Упаковка -----	1 шт
Инструкция по эксплуатации -----	1 шт

**ПРЕДУПРЕЖДЕНИЕ ПО БЕЗОПАСНОСТИ**

Ваша безопасность важна для нас. Пожалуйста, прочитайте эту информацию перед использованием вашей варочной поверхности.

**УСТАНОВКА И ПОДКЛЮЧЕНИЕ****Опасность поражением электрическим током**

- Перед выполнением любых работ или технического обслуживания отсоедините прибор от электросети.
- Необходимым и обязательным является подключение к качественной системе заземления.
- Изменения во внутренней системе электропроводки должны выполняться только квалифицированными мастерами.
- Несоблюдение этих рекомендаций может привести к поражению электрическим током или смерти.

**Опасность порезов**

- Будьте осторожны - края панели острые.
- Неосторожность при работе с поверхностью может привести к ранению или порезам.

**ИНСТРУКЦИЯ ПО ТЕХНИКЕ БЕЗОПАСНОСТИ**

- Перед установкой или использованием устройства внимательно прочитайте инструкцию.
- Не следует размещать на этом приборе горючие материалы или изделия.
- Пожалуйста, предоставьте эту информацию человеку, ответственному за установление устройства.
- Во избежание опасности, это устройство должно быть установлено в соответствии с этими инструкциями для установки.
- Процедура установки и заземления этого прибора должна проводиться только квалифицированным специалистом.
- Прибор должен быть подключен к электрической сети, которая включает в себя разъединитель, что обеспечивает полное отключение от источника питания.
- Неправильная установка может привести к аннулированию гарантии и лишение права покупателя на выдвижение претензий в сторону производителя.

## ЭКСПЛУАТАЦИЯ И ТЕХНИЧЕСКОЕ ОБСЛУЖИВАНИЕ

### Опасность поражения электрическим током

- Не готовьте на сломанной или треснувшей варочной поверхности. Если поверхность сломалась или треснула, немедленно отключите прибор от электрической сети (розетки) и свяжитесь с квалифицированным мастером.
- Отключите варочную поверхность от электропитания перед очисткой или ремонтом.
- Из-за несоблюдения вышеуказанных советов возникает опасность поражения электрическим током и смерти.

### Опасность для здоровья

- Данный прибор соответствует электромагнитным стандартам безопасности.

### Опасно: горячая поверхность

- При использовании варочной поверхности части поверхности могут быть горячими, что может привести к ожогам.
- Избегайте контакта частей тела, элементов одежды или других изделий, кроме специальной кухонной посуды, пока поверхность не остынет.
- Металлические предметы, такие как ножи, вилки, ложки, крышки не должны находиться на горячей поверхности.
- Не подпускайте детей!
- Ручки кастрюли могут быть горячими для прикосновения.
- Убедитесь, что ручки кастрюли не расположены над другими включенными поверхностями.
- Из за несоблюдения вышеуказанных советов возникает опасность ожогов.

## РЕКОМЕНДАЦИИ ПО ТЕХНИКЕ БЕЗОПАСНОСТИ

- Не оставляйте прибор без присмотра вовремя использования. Выкипание приводит к возникновению жирных пятен, которые могут воспламениться.
- Не используйте Ваш прибор в качестве поверхности для работы или хранения кухонной утвари.
- Не оставляйте какие-либо предметы или вещи на поверхности прибора.
- Не используйте Ваш прибор для отопления.
- После использования выключите зоны нагрева, как описано в этой инструкции (используя при этом сенсорную панель).
- Не позволяйте детям играть с прибором, сидеть или стоять на нем.
- Не оставляйте детей одних или без присмотра в зоне использования прибора.
- Дети или люди с ограниченными возможностями, должны иметь ответственное и компетентное лицо, которое должно научить их пользоваться изделием. Ответственный человек должен быть уверен, что они могут использовать устройство безопасно для себя и окружающей среды.
- Не ремонтируйте и не заменяйте любую часть прибора, кроме случаев, специально рекомендованных в этом руководстве. Все остальное обслуживание должно выполняться квалифицированным мастером.
- Не используйте паровой очиститель для чистки варочной поверхности.
- Не помещайте и не бросайте тяжелые предметы на вашу варочную поверхность.
- Не используйте сковородки с неровными краями и не перемещайте их по поверхности прибора, так как это может поцарапать стекло.

- Не наступайте на вашу варочную поверхность.
- Не используйте для чистки варочной панели жесткие чистящие средства или абразивные чистящие средства, поскольку они могут поцарапать и повредить стеклоповерхности.
- Если шнур питания поврежден, его необходимо заменить с помощью квалифицированного мастера, чтобы избежать опасности.
- Данное устройство предназначено для использования в домашних условиях.  
Не используйте прибор в других целях.



---

**Внимание! При использовании устройство и его части могут нагреваться. Необходимо следить за тем, чтобы не касаться нагревательных элементов. Не позволяйте детям находиться без присмотра рядом с варочной поверхностью.**

---

- Этот прибор может использоваться детьми в возрасте от 8 лет или лицами с ограниченными физическими или умственными возможностями только если они были проинструктированы по безопасному использованию прибора и возможной опасности.
- Дети не должны играть с варочной поверхностью. Очистка и обслуживание прибора не должны осуществляться детьми без присмотра.





**Внимание:** приготовление пищи на варочной поверхности при использовании жира или масла может быть опасным. Оно может загореться. **НИКОГДА** не пытайтесь погасить огонь с помощью воды. Сначала выключите прибор, после чего накройте источник огня крышкой или одеялом.



**Внимание:** Если поверхность треснула, выключите ее из розетки, чтобы избежать поражения электрическим током.



**Внимание:** опасность воспламенения: не держите легковоспламеняющиеся вещи на варочной поверхности.

- 
- Не используйте парочиститель.
  - Варочная поверхность не предназначена для эксплуатации с помощью внешнего таймера или отдельной системой дистанционного управления.

**Поздравляем Вас с приобретением  
новой варочной поверхности  
т.м. RICCI!**

Мы рекомендуем Вам ознакомиться с этой инструкцией, чтобы полностью понять, как правильно установить и использовать прибор.

Для установки, пожалуйста, прочитайте раздел установки.

Перед использованием внимательно ознакомьтесь со всеми инструкциями по технике безопасности и монтажа. Храните руководство для дальнейшего использования.

**ОПИСАНИЕ ПРИБОРА**

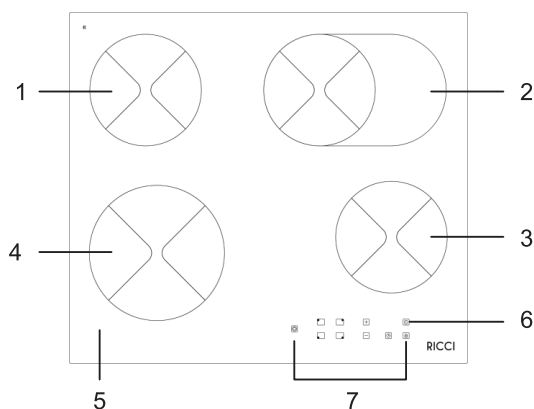

**Вид сверху  
KS-T46202R**

1. Зона нагрева макс.1200W
2. Зона нагрева макс.2000W
3. Зона нагрева макс.1200W
4. Зона нагрева макс.1800W
5. Стекло поверхности
6. ON / OFF (ВКЛ. / ВЫКЛ.)
7. Панель управления

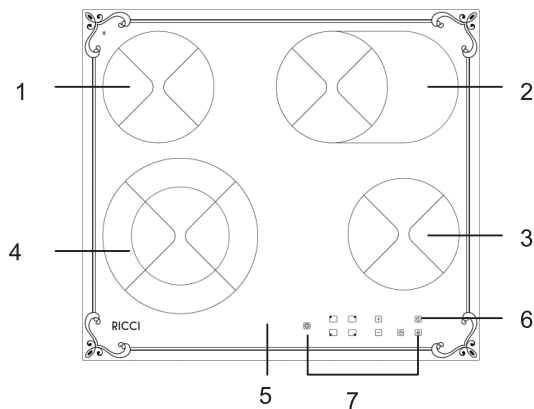

**Вид сверху  
KS-T46602IR2**

1. Зона нагрева макс.1200W
2. Зона нагрева макс.2200W
3. Зона нагрева макс.1200W
4. Зона нагрева макс.2000W
5. Стекло поверхности
6. ON / OFF (ВКЛ. / ВЫКЛ.)
7. Панель управления

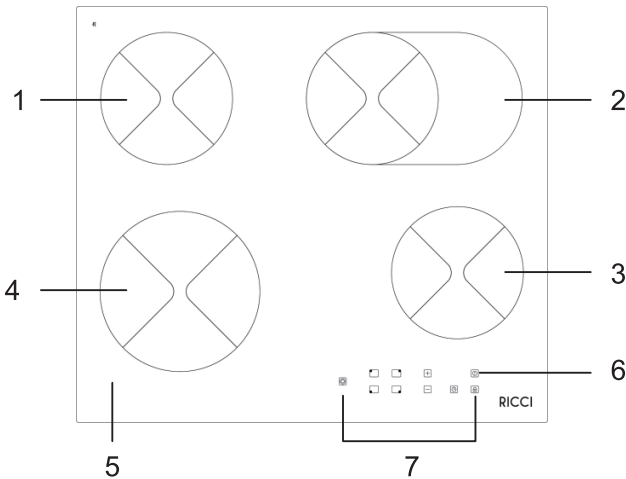

**Вид сверху  
KS - T46602IR**

1. Зона нагрева макс.1200W
2. Зона нагрева макс.2200W
3. Зона нагрева макс.1200W
4. Зона нагрева макс.2000W
5. Стекло поверхности
6. ON / OFF (ВКЛ. / ВЫКЛ.)
7. Панель управления

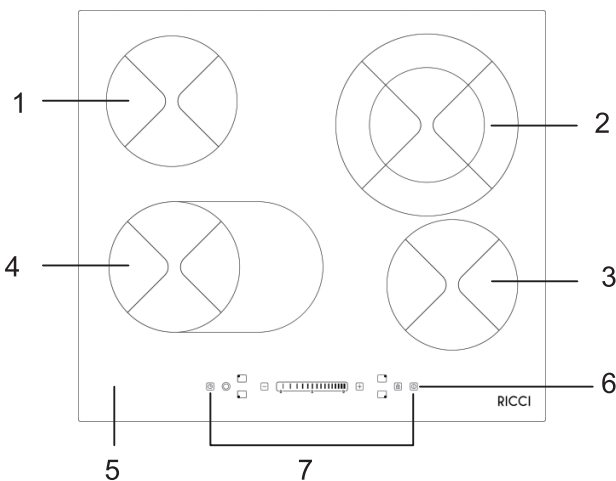

**Вид сверху  
KS - T46619R**

1. Зона нагрева макс.1200W
2. Зона нагрева макс.2200W
3. Зона нагрева макс.1200W
4. Зона нагрева макс.2000W
5. Стекло поверхности
6. ON / OFF (ВКЛ. / ВЫКЛ.)
7. Панель управления

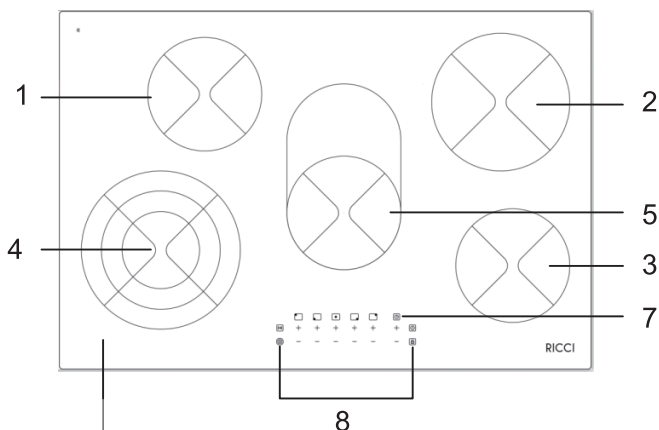

**Вид сверху  
KS - T58504**

1. Зона нагрева макс.1200W
2. Зона нагрева макс.1800W
3. Зона нагрева макс.1200W
4. Зона нагрева макс.2300W
5. Зона нагрева макс.2000W
6. Стекло поверхности
7. ON / OFF (ВКЛ. / ВЫКЛ.)
8. Панель управления

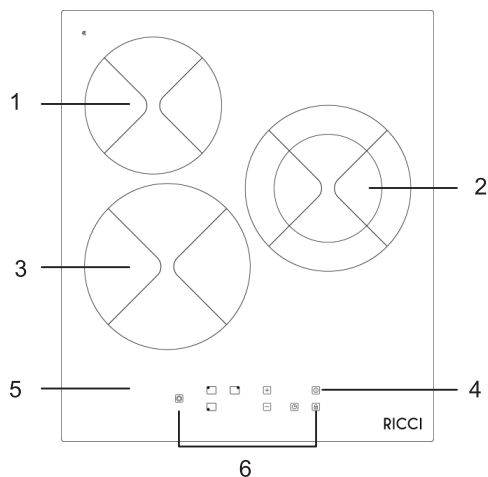

### Вид сверху KS-T35002BR

1. Зона нагрева макс.1200W
2. Зона нагрева макс.2200W
3. Зона нагрева макс.1800W
4. ON / OFF (ВКЛ. / ВЫКЛ.)
5. Стекло поверхности
6. Панель управления

### Панель управления (KS-T46202R, KS-T46602IR2, KS-T46602IR, KS-T58504, KS-T35202BR)

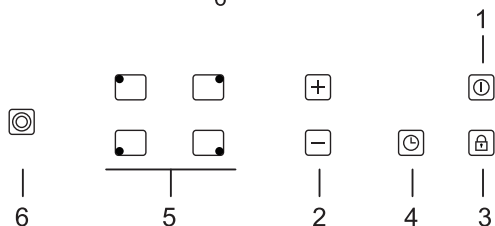

1. ON / OFF (ВКЛ. / ВЫКЛ.)
2. Сенсорнастроекскоростей нагрева
3. Сенсор блокировки
4. Сенсор настроек таймера
5. Сенсор нагревательных зон
6. Двухконтурная зона нагрева

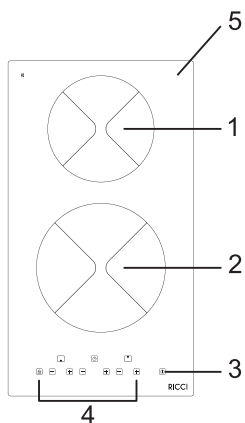

### Вид сверху KS-T23003R

1. Зона нагрева макс.1200
2. Зона нагрева макс.1800
3. ON / OFF (ВКЛ. / ВЫКЛ.)
4. Панель управления
5. Стекло поверхности

### Панель управления KS-T23003R

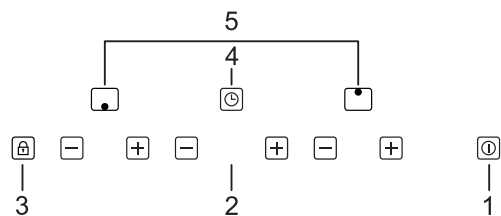

1. ON /OFF (ВКЛ. /ВЫКЛ.)
2. Сенсор настроек скоростей нагрева
3. Сенсор блокировки
4. Сенсор настроек таймера
5. Сенсор нагревательных зон

### Информация об изделии

Сенсорная керамическая варочная поверхность может выполнять различные задачи для приготовления пищи благодаря микрокомпьютеризированному контролю и многочисленным температурным режимам, которые способны удовлетворить потребности любой современной семьи.

Керамическая варочная поверхность создана с ориентацией на нужды потребителя, а ее дизайн может быть персонализированным. У поверхности есть все безопасные и надежные характеристики, которые сделают Вашу жизнь удобной и комфортной.

### Перед использованием Вашей варочной поверхности

Ознакомьтесь с этой инструкцией, уделяя особое внимание разделу «Безопасность». Удалите защитную пленку, оставшуюся на варочной поверхности.

### Информация об изделии

- Средства управления реагируют на прикосновение, поэтому не нужно прилагать каких-либо усилий.
- Используйте подушечку пальца, а не кончик.
- Вы услышите звуковой сигнал, подтверждающий действие при каждом прикосновении.
- Убедитесь, что сенсорная панель всегда остается чистой, сухой и не перекрывается другими предметами. Даже тонкая пленка может вызвать сложности для управления устройством.

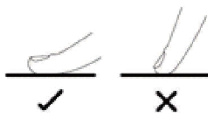

### Выбор правильной посуды

Не используйте посуду с неровными краями или изогнутой основой.



Убедитесь, что дно вашей посуды является ровным, полностью контактирует с варочной поверхностью и имеет размер, соответствующий размеру конфорки. Всегда располагайте посуду точно над выбранной зоной нагрева.



Всегда поднимайте посуду с поверхности, не перемещайте на ней, эти действия могут поцарапать стекло.

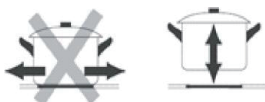

## ИСПОЛЬЗОВАНИЕ ВАШЕЙ ВАРОЧНОЙ ПОВЕРХНОСТИ

### Перед началом приготовления

После включения поверхности прозвучит звуковой сигнал, все индикаторы засветятся на одну секунду, после чего погаснут, указывая на то, что варочная поверхность вошла в режим ожидания.



1. Прикоснитесь к сенсору включения / выключения (ON / OFF),  все индикаторы покажут «-».

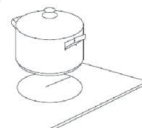

2. Расположите подходящую посуду на желаемой зоне нагрева (  - например).

- Убедитесь, что дно посуды и поверхность зоны нагрева являются чистыми и сухими.





3. Для моделей: KS-T46202R, KS-T46602IR, KS-T58504, KS-T35202BR, KS-T23003R. Выберите степень нагрева, нажимая сенсоры  или .

- Если вы не выбрали степень нагрева в течение одной минуты, то варочная поверхность автоматически выключится. Вам придется снова начать работу с шага 1.

- Вы можете регулировать настройки степени нагрева в любой момент во время приготовления.



Для модели KS-T46619R: вы можете использовать  и  или слайдер. Если вы используете слайдер, для настройки нагрева, сдвиньте

ползунок слайдера слева направо  увеличивая уровень нагрева.



Включение и отмена функции «пауза» для модели: только KS-T58504

Выберите нужную зону нагрева, затем нажмите кнопку  функция «пауза» будет включена.

Чтобы отключить функцию паузы, выберите нужную зону нагрева, для которой ранее была установлена эта функция затем снова нажмите кнопку .

### После завершения приготовления

Для моделей: KS-T46202R, KS-T466021R, KS-T58504, KS-T35202BR, KS-T23003R

1а. Выключите зону нагрева долгим нажатием «-» или касаясь сенсоров  или  вместе.

1б. Выключите зону нагрева уменьшая к «0» или коснувшись сенсоров «-» и «+» вместе. Убедитесь, что на дисплее отображается «0».

1с Для модели: KS-T46619R.

Выключите зону приготовления, сдвинув ползунок слайдера

на «0». 

1д. Выключите варочную поверхность полностью с помощью сенсора включения / выключен (ON / OFF).

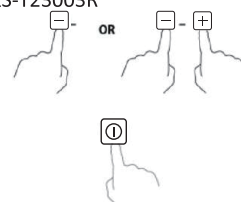

### Остерегайтесь горячих зон нагрева

Символ «Н» покажет, какая из зон нагрева недоступна для прикосновения (т.е. не охлажденная). Символ исчезнет, когда поверхность остынет до безопасной температуры. Она также может применяться при использовании в качестве функции сохранения энергии, если вы хотите нагреть другую посуду.



### Блокировка элементов управления

- Вы можете блокировать элементы управления зон нагрева, чтобы предотвратить ненамеренное использование поверхности (например, если дети случайно включают/выключают зоны приготовления).
- Когда элементы управления заблокированы, все элементы управления, кроме кнопки ON / OFF, выключаются.

### Сенсор блокировки

Коснитесь сенсора . Индикатор таймера высветит «Lo».

Для того, чтобы разблокировать панель управления:

1. Нажмите  и удерживайте клавишу блокировки некоторое время.
2. Теперь Вы можете начать использовать поверхность.



Когда варочная поверхность находится в заблокированном режиме, все датчики, кроме ON / OFF отключены.

### Защита от перегрева

температуру внутри. При чрезмерной температуре поверхность автоматически отключается.

### Предостережение относительно остаточного тепла

Когда поверхность работает в течение некоторого времени, будет некоторое остаточное тепло, буква «Н» предупреждает об этом.

### Автоматическое выключение

Еще одной функцией безопасности поверхности является автоматическое выключение. Это происходит каждый раз, когда Вы забыли выключить зону для приготовления пищи. Время работы отключения по умолчанию приведены в таблице ниже:

Значение мощности	1	2	3	4	5	6	7	8	9
Время отключения (часы)	2	2	2	2	2	2	2	2	2

### Использование таймера

Вы можете использовать таймер двумя способами:

- Вы можете использовать его для отсчета минут. В этом случае зона нагрева не будет выключаться по окончании указанного времени.
- Вы можете установить его для отключения определенной зоны нагрева по истечению указанного времени.
- Таймер может быть установлен не более чем на 99 минут.



### Использование таймера для отсчета минут

Если вы не выбираете зону нагрева

1. Убедитесь, что варочная поверхность включена.



**Примечание:** Вы можете использовать отсчет минут даже не выбирая зону нагрева.

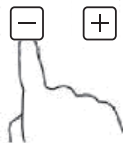

2. Прикоснитесь к сенсорному управлению  таймера, индикатор отсчета минут будет мигать.
3. Установите время, нажимая  или 



**Подсказка:** нажмите сенсор таймера и управляйте им с помощью клавиш чтобы уменьшить  или  увеличить на 1 минуту.

Нажмите и удерживайте  или  чтобы уменьшить или увеличить время на 10 минут.



- Нажмите и удерживайте  или  чтобы уменьшить или увеличить время на 10 минут.
- Если установленное время превысит 99 минут, таймер автоматически вернется к значению «00» минут. Таймер может быть установлен не более чем на 99 минут.



4. Нажав сенсоры  или  вместе, таймер выключится и на дисплее будет отображаться «00» минут.























5. Когда время установлено, отсчет начнется немедленно. На дисплее будет показано оставшееся время, а индикатор таймера будет мерцать в течение 5 секунд.



6. По истечению времени, на протяжении 30 секунд прозвучит звуковой сигнал, а индикатор таймера покажет "--".



### Установка таймера для отключения необходимой зоны нагрева

1. Для моделей: KS-T46202R, KS-T46602IR, KS-T58504, KS-T35202BR, KS-T23003R  
Выберите необходимую зону нагрева, для которой Вы хотите установить таймер, касаясь сенсорной панели необходимого участка и выберите уровень нагрева. После чего нажмите сенсор таймера  и сенсоры  или , чтобы выбрать таймер.
2. Для модели KS-T46619R: вы можете использовать  или  или слайдер  для установки таймера. Если вы используете  и  Выберите необходимую зону нагрева, для которой Вы хотите установить таймер, касаясь сенсорной панели  необходимого участка и выберите уровень нагрева. После чего нажмите сенсор таймера , отсчет таймера будет включен  , с правой стороны будет мигать , затем нажмите  или  для выбора таймера. Если вы используете элемент управления "ползунок"  Выберите необходимую зону нагрева, для которой Вы хотите установить таймер, касаясь сенсорной панели  необходимого участка и выберите уровень нагрева. После чего нажмите сенсор таймера  цифра рядом с таймером  , будет мигать, а затем сдвиньте ползунок управления , для выбора таймера для правой цифры, например 9; затем снова коснитесь кнопки таймера, затем будет мигать левая цифра, затем сдвиньте регулятор ползунка  выберите таймер для левой цифры, как 3, так Вы получите 39 минут.
3. Установите таймер, используя сенсор таймера.



**Подсказка:** Нажмите на или , чтобы повышать или уменьшать время на 1 минуту.

- Нажмите и удерживайте или сенсор таймера, чтобы уменьшать или увеличивать время на 10 минут.
  - Если установленное время превысит 99 минут, таймер автоматически вернется к значению 0 минут.
3. Касание сенсоров или вместе, таймер выключится и на дисплее появится
  4. Когда время установлено, отсчет начнется немедленно. На дисплее будет показано оставшееся время, а индикатор таймера отображается в течение 5 секунд.



**ПРИМЕЧАНИЕ:** Красная точка рядом с отраженным уровнем нагрева, указывает на выбранную вами зону.



5. Когда установленное время выйдет, соответствующая таймеру зона нагрева автоматически выключится.



**ПРИМЕЧАНИЕ:** Если Вы хотите изменить настройки таймера после его установки, то вам нужно перейти к шагу 2.



## ДВУХКОНТУРНАЯ/ТРЕХКОНТУРНАЯ/ ОВАЛЬНАЯ ЗОНА НАГРЕВА

### Активация зоны нагрева

1. Для активации данной функции выберите желаемую зону и нажмите для двойной зоны или овальной зоны, для трехконтурной зоны нажмите
2. загорится индикатор установок нагрева, после чего нужно нажать для двойной зоны или овальной зоны, для трехконтурной зоны нажмите , через 5 секунд индикатор погаснет, а функция двухконтурного нагрева активируется и рядом с иконкой появится красный огонек.

### Деактивация ДВУХКОНТУРНОЙ/ТРЕХКОНТУРНОЙ/ ОВАЛЬНОЙ ЗОНЫ НАГРЕВА

Нажмите на сенсор, отвечающий за выбранную вами зону двухконтурного/трехконтурного/овального нагрева, индикатор установок нагрева загорится, нажмите на сенсор для двухконтурной и овальной зон, и на сенсор

☉ для трехконтурной зоны. Функция нагрева будет отключена, а установка нагрева перейдет к предварительным настройкам.



---

**ПРИМЕЧАНИЕ:** Вы можете выбрать значение установки нагрева от 1 до 9 уровня.

---

### СОВЕТЫ ПОПРИГОТОВЛЕНИЮ

---



**Будьте осторожны во время жарки пищи, поскольку масло или другой жир очень быстро нагреваются, особенно при использовании максимальной мощности. На сверхвысоких температурах масло и жир возгораются.**

---

#### Советы поприготовлению

- Снизить температуру нагрева при длительном кипении.
- Использование крышки уменьшит время приготовления и сохранит энергию, сохраняя тепло внутри.
- Для более быстрого приготовления старайтесь уменьшить количество жидкости или жира.
- Начинайте приготовление на высоком температурном режиме и постепенно снижайте его по мере нагревания пищи.

### **Варка, приготовление риса**

- Закипание начинается при температуре, не ниже температуры кипения, около 85 °С, когда время от времени на поверхности готовящейся жидкости возникают пузыри. Это важно для приготовления вкусных супов и нежного тушеного мяса, поскольку пища не переварится. Также, Вы можете готовить соусы на основе яиц и муки, сгущая их на температуре ниже реальной температуры кипения.
- Для некоторых задач, таких как приготовление риса, может потребоваться особый температурный режим, для достижения полной готовности в течение рекомендованного времени.

#### **Для приготовления стейков:**

1. Перед приготовлением мясо должно быть комнатной температуры.
2. Разогрейте сковороду с толстым дном.
3. Смажьте обе стороны стейка маслом. Спрысните горячую сковороду небольшим количеством масла и положите на нее мясо.
4. Переверните стейк только один раз в течение жарки. Время приготовления будет зависеть от толщины стейка и желаемой степени прожарки. Период приготовления одной стороны стейка занимает от 2 до 8 минут. Нажмите на стейк чтобы определить уровень готовности: чем тверже стейк тем выше его уровень прожарки.
5. Оставьте стейк на теплой тарелке на несколько минут перед подачей, чтобы он стал более мягким и нежным.

#### **Для жарки в масле**

1. Выберите нужную посуду: котелок или широкую сковороду.
2. Приготовьте заранее все ингредиенты и оборудование. Жарка в масле должна быть быстрой. Если нужно обжарить большое количество пищи, разделите ее на порции готовьте отдельно.
3. Быстро разогрейте сковороду и добавьте 2 чайные ложки масла.
4. Сначала обжарьте мясо, и держите его отдельно в тепле.
5. Обжарьте овощи в масле. Когда они стали хрустящими, уменьшите температурный режим, добавьте мясо и соус на сковороду.
6. Постепенно перемешивайте овощи, чтобы убедиться, что они равномерно прогрелись.
7. Подавайте сразу со сковороды.

### Настройки оптимальной температуры нагрева

Приведённые ниже настройки являются лишь рекомендациями. Точная настройка будет зависеть от нескольких факторов: посуды которую вы используете и количества пищи, которую нужно приготовить. Экспериментируйте с настройками, чтобы найти лучшие для Вас параметры.

Уровень нагрева	Приготовление
1-2	<ul style="list-style-type: none"> <li>• слабый разогрев небольшого количества пищи</li> <li>• растопка шоколада, масла и пищи, которая быстро начинает пригорать</li> <li>• медленное кипение</li> <li>• медленный разогрев</li> </ul>
3-4	<ul style="list-style-type: none"> <li>• нагрев</li> <li>• быстрый нагрев</li> <li>• приготовления риса</li> </ul>
5-6	<ul style="list-style-type: none"> <li>• приготовление блинов</li> </ul>
7-8	<ul style="list-style-type: none"> <li>• жарка в масле</li> <li>• приготовление пасты</li> </ul>
9	<ul style="list-style-type: none"> <li>• жарка на раскаленном масле</li> <li>• поджаривание</li> <li>• кипячение супа</li> <li>• кипячение воды</li> </ul>

## УХОД И ОЧИСТКА

Что?	Как?	Важно!
Ежедневные загрязнения на стекле (отпечатки пальцев, следы, пятна от еды и не сладкие остатки пятен на стекле.	<ol style="list-style-type: none"> <li>1. Выключите варочную поверхность от источника питания.</li> <li>2. Начните очистку специальным средством пока стекло поверхности еще теплое (негорячее!)</li> <li>3. Протрите и вытрите насухо стекло с помощью ткани или бумажного полотенца.</li> <li>4. Подключите прибор.</li> </ol>	<ul style="list-style-type: none"> <li>• Когда варочная поверхность будет отключена от источника питания, индикатор остаточного тепла не будет работать, но зоны нагрева могут оставаться горячими в течение не которого времени.</li> <li>• Абразивные чистящие средства, нейлоновые мочалки могут поцарапать стекло поверхности. Всегда читайте этикетки, чтобы убедиться, что средство подходит для очистки поверхности.</li> <li>• Не оставляйте очистные вещества на поверхности: на стекле могут появиться пятна.</li> </ul>
Пятна от выкипания, плавления и горячие сладкие остатки пятен на стекле.	<p>Такие виды пятен требуют немедленного устранения с помощью лопатки, мастихином или специальным лезвием для стеклокерамических поверхностей, но будьте осторожны: зоны нагрева могут оставаться слишком горячими.</p> <ol style="list-style-type: none"> <li>1. Отключите варочную поверхность от источника питания.</li> <li>2. Держите лезвие или инструмент под углом 30 ° и удалите загрязнения с остывшей поверхности.</li> <li>3. Протрите и вытрите насухо стекло с помощью ткани или бумажного полотенца.</li> <li>4. Выполните шаги 2-4 для удаления ежедневного загрязнения стекла и др.</li> </ol>	<ul style="list-style-type: none"> <li>• Удалите пятна от плавления и сладких пятен как можно быстрее. Если они остынут на поверхности, то их будет или сложно, или вообще невозможно удалить.</li> <li>• При снятии защитного покрытия острое лезвие скребка для чистки поверхности может представлять опасность. Пользоваться крайне осторожно и всегда хранить в недоступном для детей месте.</li> </ul>
Загрязнение сенсорной панели управления	<ol style="list-style-type: none"> <li>1. Выключите прибор от источника питания.</li> <li>2. Протрите разлив впитывающей тряпкой или губкой, просушите сухой мягкой тканью.</li> <li>3. Протрите участок сенсорного управления чистой губкой или тканью.</li> <li>4. Протрите полностью участок сухим бумажным полотенцем.</li> <li>5. Подключите прибор к источнику питания.</li> </ol>	<ul style="list-style-type: none"> <li>• Варочная поверхность должна дать сигнал и отключиться, сенсорная панель управления не должна функционировать пока на ее поверхности находится жидкость. Убедитесь, что вы насухо протерли панель управления перед включением прибора.</li> </ul>

## ПРОБЛЕМЫ И ИХ РЕШЕНИЯ

Проблема	Возможные причины	Что делать?
Кухонная поверхность не включается	Отсутствует источник питания.	Убедитесь, что Ваша поверхность подключена к источнику питания и что она включена. Проверьте, не отключено ли питание в Вашем доме или области. Если вы проверили все, и проблема не исчезает, обратитесь по номеру технической поддержки указанном в гарантийном листе.
Панель управления не реагирует	Панель управления заблокирована.	Освободите панель управления. раздел «Использование Вашей керамической варочной поверхности» в этом руководстве.
Панель управления медленно работает	На поверхности может быть небольшая капля воды или вы нажали кончиком вашего пальца.	Убедитесь, что область сенсорного управления сухая. Используйте подушечку пальца, касаясь элементов управления панели.
Стекло царапается	Использование не подлежащей посуды. Используются непригодные чистящие средства, абразивные моющие средства.	Используйте посуду с плоским и гладким дном. См. раздел «Выбор правильной посуды». См. раздел «Уход и чистка».
Некоторые сковородки трескают или шумно щелкают	Это может быть вызвано конструкцией посуды (слои различных металлов могут вызывать различные вибрации).	Это особенность посуды и не указывает на неисправность варочной поверхности.

## ТЕХНИЧЕСКИЕ ХАРАКТЕРИСТИКИ

<b>Варочная поверхность</b>	<b>KS-T23003R</b>
Количество зон для приготовления	2 зоны
Номинальное напряжение	220-240V -50/60HZ
Номинальная мощность	3000W
Размеры прибора Ш×Г×В(мм)	288 x 520 x 52
Габаритные размеры Ш×Г (мм)	268 x 500

<b>Варочная поверхность</b>	<b>KS-T58504</b>
Количество зон для приготовления	5 зон
Номинальное напряжение	220-240V -50/60HZ
Номинальная мощность	8500W
Размеры прибора Ш×Г×В(мм)	770 x 520 x 52
Габаритные размеры Ш×Г (мм)	742 x 492

<b>Варочная поверхность</b>	<b>KS-T46619R</b>
Количество зон для приготовления	4 зоны
Номинальное напряжение	220-240V -50/60HZ
Номинальная мощность	6600W
Размеры прибора Ш×Г×В(мм)	590 x 520 x 55
Габаритные размеры Ш×Г (мм)	562 x 492

<b>Варочная поверхность</b>	<b>KS-T46602IR</b>
Количество зон для приготовления	4 зоны
Номинальное напряжение	220-240V -50/60HZ
Номинальная мощность	6600W
Размеры прибора Ш×Г×В(мм)	590 x 520 x 55
Габаритные размеры Ш×Г (мм)	562 x 492

<b>Варочная поверхность</b>	<b>KS-T46602IR2</b>
Количество зон для приготовления	4 зоны
Номинальное напряжение	220-240V -50/60HZ
Номинальная мощность	6600W
Размеры прибора Ш×Г×В(мм)	590 x 520 x 55
Габаритные размеры Ш×Г (мм)	562 x 492

<b>Варочная поверхность</b>	<b>KS-T46202R</b>
Количество зон для приготовления	4 зоны
Номинальное напряжение	220-240V -50/60HZ
Номинальная мощность	6200W
Размеры прибора Ш×Г×В(мм)	590 x 520 x 55
Габаритные размеры Ш×Г (мм)	562 x 492

<b>Варочная поверхность</b>	<b>KS-T35002BR</b>
Количество зон для приготовления	3 зоны
Номинальное напряжение	220-240V -50/60HZ
Номинальная мощность	5200W
Размеры прибора Ш×Г×В(мм)	450 x 520 x 52
Габаритные размеры Ш×Г (мм)	420 x 490

Вес и размеры приблизительны. Спецификации и дизайн могут меняться без предварительного уведомления, поскольку приборы постоянно совершенствуются.



## УСТАНОВКА.

### Выбор монтажного оборудования

Необходимо вырезать рабочую поверхность в соответствии с размерами, приведенными в таблице. Для дальнейшей установки и использования, нужно оставить минимум 50 мм свободного края на рабочей поверхности.

Убедитесь, что толщина рабочей поверхности не менее 30 мм. Пожалуйста, выбирайте рабочую поверхность из термостойкого материала, чтобы избежать деформации под воздействием тепловых воздействий с конфорки, как показано ниже:

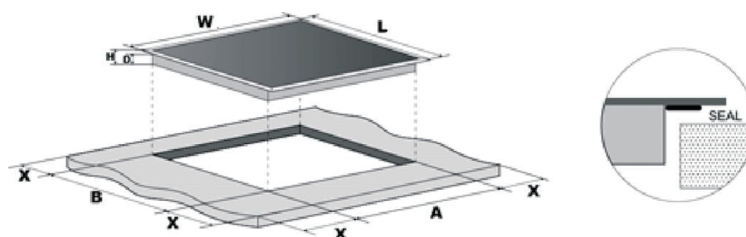

#### KS-T23003R

L(мм)	W(мм)	H(мм)	D(мм)	A(мм)	B(мм)	X(мм)
520	288	50	46	268	492	50mini

#### KS-T58504

L(мм)	W(мм)	H(мм)	D(мм)	A(мм)	B(мм)	X(мм)
520	770	50	46	742	492	50mini

#### KS-T46011R; KS-T46202R; KS-T46602IR2; KS-T46602IR

L(мм)	W(мм)	H(мм)	D(мм)	A(мм)	B(мм)	X(мм)
520	590	50	46	562	492	50mini

#### KS-T35002BR

L(мм)	W(мм)	H(мм)	D(мм)	A(мм)	B(мм)	X(мм)
520	450	50	46	420	492	50mini

При любых обстоятельствах убедитесь, что поверхность хорошо вентилируемая, а входящий и исходящий воздух не заблокирован. Проверьте рабочее состояние варочной поверхности, как показано ниже:



**Примечание: безопасное расстояние между конфоркой и шкафом над ней, должно быть не менее 760 мм.**

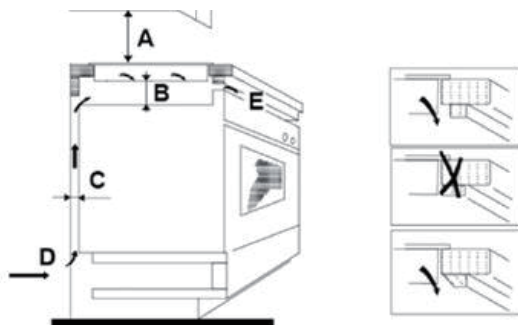

A(мм)	B(мм)	C(мм)	D	E
760	50 мин.	50 мин.	Вход воздуха	Выход воздуха 5мм

Перед тем, как установить фиксирующие кронштейны Прибор следует разместить на устойчивой, гладкой, ровной поверхности (используйте упаковку). Будьте осторожны с элементами управления, выступающими на поверхности.

Зафиксируйте поверхность на рабочей зоне с помощью четырех кронштейнов закрутив их к нижней части поверхности (см. Рисунок)

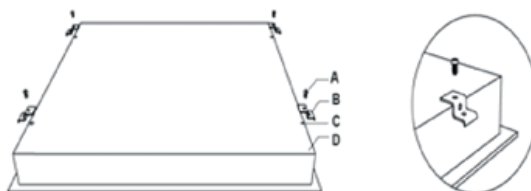

A	B	C	D
Винт	Кронштейн	Винтовое отверстие	Рабочая поверхность

Отрегулируйте положение кронштейна в с толщиной рабочей поверхности.

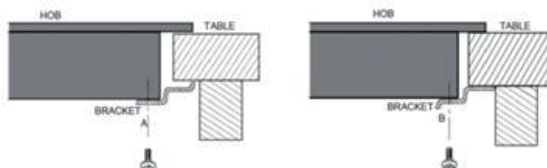

### Предостережение

1. Инфракрасная варочная поверхность должна быть установлена квалифицированным мастером или сервисным центром. Пожалуйста, не выполняйте установку самостоятельно.

2. Керамическая поверхность не может быть установлена на охлаждающее оборудование, посудомоечные машины и сушилки.

3. Керамическая поверхность должна быть установлена таким образом, чтобы обеспечить лучшее тепловое излучение для повышения ее надежности.

4. Стенка и зона нагрева над рабочей поверхностью должны выдерживать тепло.

5. Чтобы избежать каких-либо повреждений, рабочая поверхность и клей должны быть устойчивыми к нагреванию.

6. Не используйте пароочиститель.

## ПОДКЛЮЧЕНИЕ ВАРОЧНОЙ ПОВЕРХНОСТИ К ЭЛЕКТРИЧЕСКОЙ СЕТИ

Кабель питания должен быть подключен в соответствии с действующими стандартами. Способ подключения показан ниже.

KS-T23003R  
KS-T46619R, KS-T46602IR, KS-T46602IR2, KS-T46202R, KS-T35002BR

KS-T58504

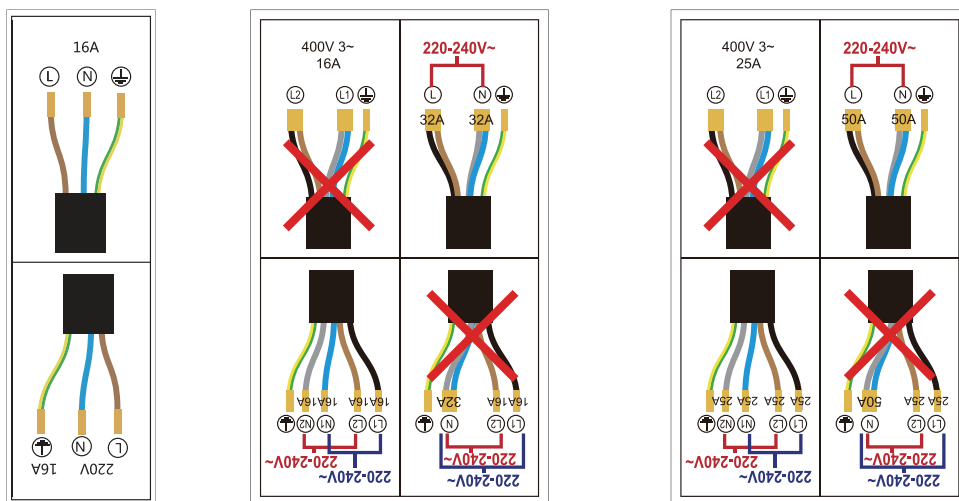

1. Если кабель поврежден или требует замены, необходимо сделать замену. Это должен сделать квалифицированный мастер с использованием надлежащих инструментов, чтобы избежать каких-либо несчастных случаев.
2. Если устройство подключается непосредственно к сети, то в таком случае должен быть установлен многолинейный выключатель соответствующей нагрузки, с расстоянием между разведенными контактами не менее 3 мм.
3. Мастер должен обеспечить правильное электрическое соединение в соответствии с техникой безопасности.
4. Кабель не должен быть изогнутым или сжатым.
5. Кабель должен регулярно проверяться и заменяться только квалифицированным лицом.



**УТИЛИЗАЦИЯ:** Не выбрасывайте устройство как несортированные муниципальные отходы храните такие отходы отдельно, для специальной обработки.

- Этот прибор обозначен в соответствии с европейской директивой 2002/96 / ЕС об отходах электрического и электронного оборудования (WEEE). Обеспечивая правильную утилизацию этого устройства, вы сможете предотвратить любой ущерб окружающей среде и здоровью людей. В противном случае они могут причинять вред, если они будут утилизированы в неподходящих местах.
- Символ на изделиях указывает на то, что его нельзя выбрасывать как обычный бытовой мусор. Его следует доставить в пункт приема электрических и электронных изделий.
- Этот прибор требует специальной утилизации.
- Для получения дополнительной информации об обработке, восстановлению и утилизации этого изделия, пожалуйста, обратитесь в управления, службы утилизации бытовых отходов или в магазин, где вы его приобрели.

**Следуйте вышеизложенным правилам и рекомендациям и тогда товары т.м. «RICCI» прослужат вам длительное время и принесут много пользы в вашем быту.**

ПРИМЕЧАНИЕ: из-за постоянного процесса изменений и улучшения качества продукции «RICCI» между инструкцией и изделиями могут обнаружиться некоторые различия. Надеемся, что Вы обратите на это внимание и с пониманием примете данные изменения.

**ТЕЛЕФОН ПОДДЕРЖКИ ПОТРЕБИТЕЛЕЙ - 8-800-333-21-13,  
рабочее время: ПН-ПТ, с 10:00 ч до 18:00 ч (московское время), ЗВОНКИ ПО  
РОССИИ БЕСПЛАТНЫЕ**

### **ГАРАНТИЙНЫЕ ОБЯЗАТЕЛЬСТВА**

Настоящим компания «RICCI» гарантирует устранение заводских дефектов и неисправностей в соответствии с указанными в настоящем документе сроками. Все претензии по внешнему виду предъявляете продавцу при принятии товара. После принятия товара покупателем ответственность за все внешние повреждения возлагаются на потребителя.

«RICCI» гарантирует, что каждое изделие не имеет дефектов в части качества материалов и изготовления, а также соответствует техническим характеристикам, заявленным компанией «RICCI» для соответствующего изделия.

### **ГАРАНТИЙНЫЙ ПЕРИОД**

Период гарантийного обслуживания составляет 12 месяцев и начинается со дня продажи техники магазином.

### **УСЛОВИЯ**

НИКАКИХ ДРУГИХ ПРЯМЫХ ГАРАНТИЙ НА ТОВАР НЕ ИМЕЕТСЯ. ЛЮБЫЕ КОСВЕННЫЕ ГАРАНТИИ, В ТОМ ЧИСЛЕ ОТНОсяЩИЕСЯ К ТОВАРНОМУ КАЧЕСТВУ ИЛИ СООТВЕТВИЮ ОПРЕДЕЛЕННЫМ ЦЕЛЯМ, ОГРАНИЧЕНЫ УКАЗАННЫМ В НАСТОЯЩЕМ ДОКУМЕНТЕ СРОКОМ, ИЛИ ЖЕ ДЕЙСТВУЮТ В ПРЕДЕЛАХ, ОПРЕДЕЛЕННЫХ ЗАКОНОДАТЕЛЬСТВОМ. ВСЯКИЕ КОСВЕННЫЕ ГАРАНТИИ ИСКЛЮЧЕНЫ. ОБЯЗАТЕЛЬСТВА ПО КОСВЕННЫМ УБЫТКАМ, ПОДРАЗУМЕВАЕМЫЕ ЭТИМИ ГАРАНТИЯМИ, ИСКЛЮЧЕНЫ, ЕСЛИ ИНОЕ НЕ ПРЕДУСМОТРЕНО ЗАКОНОДАТЕЛЬСТВОМ.

### **ПОДТВЕРЖДЕНИЕ СОВЕРШЕНИЯ ПОКУПКИ (ОРИГИНАЛ):**

Настоящая гарантия распространяется на розничного покупателя продукции с момента совершения розничной покупки, и не подлежит передаче. Храните оригинал документов, подтверждающих факт совершения покупки. Эти документы необходимы для получения услуг по гарантии и/или денежной компенсации. Дилеры «RICCI» или розничные магазины, торгующие продукцией «RICCI», не имеют права вносить какие-либо изменения в сроки и условия настоящей гарантии.

**ДЛЯ ПОЛУЧЕНИЯ ГАРАНТИЙНОГО ОБСЛУЖИВАНИЯ ПРОДУКЦИИ КОМПАНИИ «RICCI» НЕТ НЕОБХОДИМОСТИ В РЕГИСТРАЦИИ ГАРАНТИИ. ХРАНИТЕ ТОВАРНЫЙ ЧЕК, ЯВЛЯЮЩИЙСЯ ДОКАЗАТЕЛЬСТВОМ СОВЕРШЕНИЯ ПОКУПКИ. ЕСЛИ ВЫ НЕ СМОЖЕТЕ ПРЕДСТАВИТЬ ДОКАЗАТЕЛЬСТВА СОВЕРШЕНИЯ ПОКУПКИ, В КОТОРОМ УКАЗАНА ДАТА, В ГАРАНТИЙНОМ ОБСЛУЖИВАНИИ БУДЕТ ОТКАЗАНО.**

Гарантийный ремонт не производится в следующих случаях:

- недействительность гарантийного талона;
- если изделие используется не по назначению;
- если с продукции удалены дата или серийный номер;
- наличие повреждений возникших в результате неправильного обращения или использования техники (нарушение правил эксплуатации), а также возникших в результате небрежной транспортировки;
- установления факта ремонта (попытки ремонта) техники посторонними лицами или внесения модификаций.

Гарантийный талон считается недействительным в следующих случаях:

- неправильное или неполное заполнение
- отсутствие даты продажи и штампа магазина

### **ГАРАНТИЙНОЕ ОБСЛУЖИВАНИЕ НЕ РАСПРОСТРАНЯЕТСЯ НА РЕГУЛИРОВКУ, ЧИСТКУ И УХОД ЗА ИЗДЕЛИЕМ.**

В газовых плитах гарантийное обслуживание не распространяется на изменение цвета пламени, на термическое повреждение рабочего стола.

### **О ГАРАНТИИ НА ПРИОБРЕТЕННУЮ ПРОДУКЦИЮ:**

В соответствии с принятой процедурой возврата товара, розничный продавец может производить замену любой продукции или возврат денег в течение периода возврата товара, установленного розничной структурой.

### **АМОРТИЗАЦИЯ:**

Стоимость любого изделия, в котором в течение срока гарантии обнаружится дефект, будет пересчитываться с учетом амортизации.

### **НОРМАЛЬНЫЙ ИЗНОС:**

Настоящая гарантия не покрывает нормальный износ и выход деталей из строя, а также повреждения, являющиеся результатом какого-либо из следующих явлений:

неаккуратное использование или использование продукции не по назначению; несоответствующее напряжение или сила тока;

использование с нарушением инструкции по эксплуатации;

отклонения от указаний по хранению и транспортировке; размонтирование, ремонт или внесение изменений в конструкцию, производимые кем-либо, помимо персонала «RICCI».

Кроме того, из настоящей гарантии исключаются повреждения продукции вследствие форс-мажорных обстоятельств, таких как пожар, наводнение, ураган, смерч или другие непредсказуемые события. «RICCI» не несет ответственности за любой косвенный или последующий ущерб, произошедший по причине нарушения любой прямой или косвенной гарантии. За исключением случаев, предусмотренных действующим законодательством, продолжительность действия любой договорной гарантии, а также гарантий, относящихся к товарному качеству или соответствию определенным целям, ограничена сроком действия настоящей гарантии.

### **КАК ОБРАТИТЬСЯ ЗА ГАРАНТИЙНЫМ ОБСЛУЖИВАНИЕМ:**

Вам необходимо позвонить в отдел обслуживания клиентов компании «RICCI» по бесплатному номеру 8-800-333-21-13.

Работник отдела обслуживания клиентов постарается решить все вопросы, касающиеся гарантии, по телефону. Если это не представляется возможным, работник отдела обслуживания клиентов попросит Вашей помощи в проведении стандартной процедуры диагностики.

ПРОСИМ ВАС ЗАПОЛНИТЬ РАЗБОРЧИВО, ПЕЧАТНЫМИ БУКВАМИ  
 ИНФОРМАЦИЯ О НОМЕРЕ СЕРИИ И МОДЕЛИ УКАЗАНА НА СЕРЕБРИСТОЙ НАКЛЕЙКЕ  
 ДАТА ПОКУПКИ: ДЕНЬ ..... МЕСЯЦ ..... ГОД .....  
 СЕРИЙНЫЙ НОМЕР ..... НОМЕР МОДЕЛИ .....  
 ИМЯ КЛИЕНТА .....  
 АДРЕС .....  
 ГОРОД ..... ОБЛАСТЬ/РАЙОН .....  
 ПОЧТОВЫЙ ИНДЕКС ..... ТЕЛЕФОН (.....).....  
 СТРАНА .....  
 ПРИОБРЕТЕНО В (НАЗВАНИЕ МАГАЗИНА) .....  
 АДРЕС .....  
 ГОРОД ..... ОБЛАСТЬ/РАЙОН .....  
 ПОЧТОВЫЙ ИНДЕКС ..... СТРАНА .....

<b>ТАЛОН № 1</b>	<b>ТАЛОН № 1</b>
<b>ДЛЯ ПОКУПАТЕЛЯ</b>	<b>ДЛЯ СЕРВИС-ЦЕНТРА</b>
Заказ-наряд _____	Заказ-наряд _____
Дата обращения _____	Модель _____
Дата ремонта _____	Серийный номер _____
Произведенные работы _____	Дата продажи _____
_____	Дата ремонта _____
_____	Проявление дефекта _____
_____	_____
Адрес сервис-центра _____	_____
_____	_____
Телефон _____	ФИО клиента _____
Мастер _____	_____
Подпись _____	телефон _____
<b>ТАЛОН № 2</b>	<b>ТАЛОН № 2</b>
<b>ДЛЯ ПОКУПАТЕЛЯ</b>	<b>ДЛЯ СЕРВИС-ЦЕНТРА</b>
Заказ-наряд _____	Заказ-наряд _____
Дата обращения _____	Модель _____
Дата ремонта _____	Серийный номер _____
Произведенные работы _____	Дата продажи _____
_____	Дата ремонта _____
_____	Проявление дефекта _____
_____	_____
Адрес сервис-центра _____	_____
_____	_____
Телефон _____	ФИО клиента _____
Мастер _____	_____
Подпись _____	телефон _____
<b>ТАЛОН № 3</b>	<b>ТАЛОН № 3</b>
<b>ДЛЯ ПОКУПАТЕЛЯ</b>	<b>ДЛЯ СЕРВИС-ЦЕНТРА</b>
Заказ-наряд _____	Заказ-наряд _____
Дата обращения _____	Модель _____
Дата ремонта _____	Серийный номер _____
Произведенные работы _____	Дата продажи _____
_____	Дата ремонта _____
_____	Проявление дефекта _____
_____	_____
Адрес сервис-центра _____	_____
_____	_____
Телефон _____	ФИО клиента _____
Мастер _____	_____
Подпись _____	телефон _____