

# Haier

ИНСТРУКЦИЯ ПО  
ЭКСПЛУАТАЦИИ

ПАЙДАЛАНУ  
ЖӨНІНДЕГІ  
НҰСҚАУЛЫҚ

ІНСТРУКЦІЯ З  
ЕКСПЛУАТАЦІЇ

БЕРЕЖНО ХРАНИТЕ  
ДАННУЮ ИНСТРУКЦИЮ

ОСЫ НҰСҚАУЛЫҚТЫ  
ҰҚЫПТЫ САҚТАП  
ҚОЙЫҢЫЗ

ДБАЙЛИВО ЗБЕРІГАЙТЕ  
ЦЮ ІНСТРУКЦИЮ

## ВСТРАИВАЕМАЯ МИКРОВОЛНОВАЯ ПЕЧЬ

Кіріктірілген микротолқынды  
пеш

Вбудована мікрохвильова піч

HMХ-BTG259В  
HMХ-BTG259W  
HMХ-BTG259X

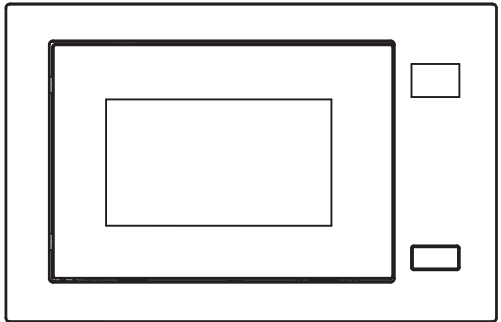

Внимательно прочитайте эту инструкцию до того, как использовать вашу микроволновую печь, и аккуратно храните ее.

Если вы будете следовать инструкциям, ваша микроволновая печь будет долго служить вам.

Өзіңіздің қысқа толқынды пешіңізді пайдаланар алдында осы нұсқаулықты мұқият оқып шығыңыз және оны ұқыпты сақтап қойыңыз.

Егер сіз нұсқаулықтарды сақтайтын болсаңыз, сіздің қысқа толқынды пешіңіз сізге ұзақ уақыт қызмет ететін болады.

Уважно прочитайте цю інструкцію перед використанням мікрохвильової печі та дбайливо зберігайте її.

Якщо ви будете дотримуватися інструкцій, ваша мікрохвильова піч довго служитиме вам.

# МЕРЫ ПРЕДОСТОРОЖНОСТИ ДЛЯ ИЗБЕЖАНИЯ ВОЗМОЖНОГО ЧРЕЗМЕРНОГО ВОЗДЕЙСТВИЯ МИКРОВОЛНОВОЙ ЭНЕРГИИ

- (A) Не пытайтесь использовать печь с открытой дверцей, так как это может привести к вредному воздействию микроволновой энергии. Не снимайте и не ломайте защитный экран.
- (B) Не помещайте никакие предметы между лицевой стороной печи и дверцей и не допускайте скопления грязи или остатков чистящего средства на уплотнительных поверхностях.
- (C) **ВНИМАНИЕ:** если дверца или дверные уплотнения повреждены, печь не должна эксплуатироваться до тех пор, пока ее не отремонтирует компетентное лицо.

## ДОПОЛНЕНИЕ

Если устройство не поддерживается в чистоте, его поверхности могут испортиться, что может повлиять на срок службы устройства и привести к опасным последствиям.

## Характеристики

Модель:	HMX-BTG259B, HMX-BTG259W, HMX-BTG259X
Номинальное напряжение:	230 В~/50 Гц
Номинальная входная мощность (микров.):	1450 Вт
Номинальная выходная мощность (микров.):	900 Вт
Номинальная входная мощность (гриль):	1200 Вт
Емкость печи:	25 л
Внешние размеры:	595x400x384 мм

Изделие не предназначено для эксплуатации с помощью внешнего таймера или отдельной системы дистанционного управления.

Прибор предназначен для использования в бытовых и других аналогичных условиях, таких как:

- в комнатах отдыха персонала в магазинах, офисах и других служебных помещениях;
- в загородных домах;
- в номерах гостиниц, мотелей и других аналогичных жилых помещениях;
- в домашних гостиницах типа «ночлег и завтрак».

# ВАЖНЫЕ ИНСТРУКЦИИ ПО БЕЗОПАСНОСТИ

## ВНИМАНИЕ!

Для снижения риска возгорания, поражения электрическим током, получения травм или воздействия чрезмерной энергии микроволновой печи при использовании устройства соблюдайте следующие основные меры предосторожности:

1. **Внимание!** Жидкости и другие пищевые продукты не должны разогреваться в герметичных контейнерах, так как они могут взорваться.
2. **Внимание!** Работы по ремонту и обслуживанию, при которых необходимо вскрытие корпуса устройства, должны выполняться исключительно квалифицированным персоналом.
3. **Внимание!** Разрешайте детям пользоваться печью без присмотра только в том случае, если были даны соответствующие инструкции, позволяющие ребенку безопасно пользоваться печью и понимать опасность неправильного использования.
4. **Внимание!** Когда прибор работает в комбинированном режиме, дети должны использовать печь только под присмотром взрослых из-за выделяемой устройством высокой температуры (только для серии с грилем).
5. Используйте только посуду, пригодную для использования в микроволновых печах.
6. Печь следует регулярно чистить и удалять любые отложения пищи.
7. Прочитайте и следуйте указаниям: «МЕРЫ ПРЕДОСТОРОЖНОСТИ ВО ИЗБЕЖАНИЕ ВОЗМОЖНОГО ЧРЕЗМЕРНОГО ВОЗДЕЙСТВИЯ МИКРОВОЛНОВОЙ ЭНЕРГИИ».
8. При нагревании продуктов в пластиковых или бумажных контейнерах следите за печью, так как присутствует возможность воспламенения.
9. Если наблюдается задымление, выключите или отсоедините прибор и держите дверцу закрытой, чтобы огонь погас.
10. Не перегревайте пищу.
11. Не используйте печь для хранения продуктов. Не храните продукты, такие как хлеб, печенье и т. д. внутри устройства.
12. Перед разогреванием в печи, удалите проволочные скрутки и металлические ручки из бумажных или пластиковых контейнеров/пакетов.
13. Устанавливайте и размещайте эту печь только в соответствии с прилагаемыми инструкциями.
14. Яйца в скорлупе и целые сваренные вкрутую яйца не следует нагревать в печи, так как они могут взорваться, например, после окончания процесса нагрева микроволнами.
15. Используйте данное устройство только по назначению, как описано в руководстве. Не используйте в устройстве агрессивные химические вещества или пары. Печь разработана специально для разогрева. Она не предназначена для коммерческого или промышленного использования.
16. Во избежание травм и поражения электрическим током поврежденный сетевой кабель должен заменять производитель, представитель сервисного центра или другой квалифицированный специалист.
17. Не храните и не используйте прибор на открытом воздухе.

18. Не используйте эту печь вблизи воды, в сырых помещениях или возле бассейна.
19. В рабочем состоянии температура незащищенных поверхностей может достигать высокого значения. Держите шнур питания подальше от нагретых поверхностей, а также не ставьте на печь никакие предметы.
20. Не позволяйте шнуру свисать через край стола или столешницы.
21. Несоблюдение требований по поддержанию печи в чистом состоянии может привести к ухудшению качества поверхности, что может отрицательно сказаться на сроке службы прибора и, возможно, привести к возникновению опасной ситуации.
22. Содержимое бутылочек для кормления и банок для детского питания должно быть перемешано или встряхнуто, а температура проверена перед употреблением во избежание ожогов.
23. Нагревание напитков может привести к замедленному кипению, поэтому будьте осторожны, когда вынимаете емкость из печи.
24. Прибор не предназначен для использования лицами (в том числе детьми) с ограниченными физическими, сенсорными или умственными способностями, либо с недостаточным опытом и знаниями, за исключением случаев, когда они находятся под наблюдением или были проинструктированы относительно использования прибора лицом, ответственным за их безопасность (для рынка за пределами европейского).
25. Для предотвращения возможности использования прибора в играх детей за ними должен осуществляться надзор. Это устройство может использоваться детьми в возрасте от 8 лет и старше и лицами с ограниченными физическими, сенсорными или умственными способностями или отсутствием опыта и знаний, если они делают это под надзором, или если им была предоставлена инструкция безопасного использования устройства и они понимают возможные опасности. Детям запрещается играть с прибором. Детям запрещено заниматься очисткой и обслуживанием без надзора (для европейского рынка).
26. Микроволновая печь не должна устанавливаться в шкаф.
27. Микроволновая печь предназначена для нагрева пищевых продуктов и напитков. Сушка продуктов питания или одежды и нагревание грелок, тапочек, губок, влажной ткани и тому подобного может привести к травмам, возгоранию или пожару. Не погружайте прибор в воду или другие жидкости при очистке. Прибор не должен очищаться с помощью пароочистителя.
28. Не допускается использование металлических контейнеров для продуктов и напитков для приготовления в печи.
29. При извлечении контейнеров из устройства следует следить за тем, чтобы поворотный стол не смещался.
30. Во избежание перегрева микроволновой печи ее нельзя устанавливать за декоративной дверцей.
31. Внимательно прочитайте и сохраните важные инструкции по технике безопасности для дальнейшего использования.

# Для уменьшения риска поражения электрическим током в устройстве используется защитное заземление.

## ОПАСНО!

Удар электрическим током при прикосновении к находящимся под напряжением деталям устройства может привести к серьезным травмам или смерти. Не разбирайте это устройство.

Это устройство должно быть заземлено. В случае электрического короткого замыкания заземление снижает риск поражения электрическим током, снимая напряжение с корпуса устройства. Этот прибор оборудован шнуром, имеющим заземляющий провод с заземляющей вилкой. Вилка должна быть вставлена в розетку, которая правильно установлена и заземлена.

## ВНИМАНИЕ!

Опасность поражения электрическим током. Неправильное использование заземления может привести к поражению электрическим током. Не вставляйте вилку в розетку до тех пор, пока прибор не будет правильно установлен и заземлен.

Обратитесь к квалифицированному электрику или специалисту по обслуживанию, если инструкции по заземлению не полностью поняты или если существуют сомнения относительно того, правильно ли заземлен прибор. Если необходимо использовать удлинитель, используйте только трехжильный удлинитель.

## ОЧИСТКА

Обязательно отключите печь от сети питания.

1. Очистите внутренние поверхности печи после использования слегка влажной тряпкой.
2. Очистите аксессуары обычным способом в мыльной воде.
3. Дверная рама и уплотнитель, а также соседние детали должны быть тщательно очищены влажной тканью, если они загрязнены.

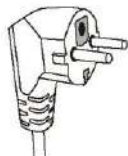

1. Для уменьшения рисков запутывания или спотыкания о длинные провода предусмотрен короткий шнур питания.
2. Если используется длинный шнур или удлинитель:
  - 1) Номинальный ток удлинителя не должен быть меньше, чем номинальный ток шнура питания печи.
  - 2) Удлинитель должен обладать 3-м проводником защитного заземления.
  - 3) Чтобы не спотыкаться о длинный шнур и чтобы его не натягивали дети, он должен быть расположен так, чтобы не свисать со стола или столешницы.

# ПОСУДА

## ОСТОРОЖНО

### Травмоопасность

Работы по ремонту и обслуживанию, при которых необходимо вскрытие корпуса устройства, должны выполняться исключительно квалифицированным персоналом.

Смотрите инструкцию в разделе «Материалы, которые можно использовать в микроволновой печи или которых следует избегать». Существуют определенные неметаллические типы посуды, которые небезопасны для использования в микроволновой печи. Если вы сомневаетесь, вы можете проверить посуду, следуя приведенной ниже процедуре.

### Тест посуды:

1. Налейте в безопасный контейнер 1 стакан холодной воды (250 мл), а испытываемую посуду оставьте пустой.
2. Поставьте в печь и включите на максимальной мощности на 1 минуту.
3. Осторожно потрогайте посуду. Если пустая посуда теплая, не используйте ее для приготовления пищи в микроволновой печи.

## Материалы, которые можно использовать в печи

### Замечания в отношении используемой посуды

Алюминиевая фольга	Только заворачивание. Маленькие гладкие кусочки можно использовать для покрытия тонких частей мяса или птицы, чтобы предотвратить перегревание. Искрение может возникать, если фольга находится близко к стенкам печи. Фольга должна находиться на расстоянии не менее 1 дюйма (2,5 см) от стенок печи.
Емкость для жарки	Следуйте инструкциям производителя. Низ емкости для жарки должен находиться на расстоянии порядка 3/16 дюйма (5 мм) над поворотным диском. Неправильное использование может привести к поломке поворотного диска.
Столовая посуда	Только подходящая для микроволновой печи. Следуйте инструкциям производителя. Не используйте треснутую или сколотую посуду.
Стеклянные банки	Всегда снимайте крышку. Используйте только для нагрева пищи, пока она не станет теплой. Большинство стеклянных банок не являются термостойкими и могут треснуть.
Стеклянные изделия	Только термостойкая посуда для печи. Убедитесь, что нет металлических элементов. Не используйте треснутую или сколотую посуду.
Пакеты для приготовления	Следуйте инструкциям производителя. Не завязывайте металлической завязкой. Сделайте прорезы, чтобы пар выходил.
Бумажные тарелки и чашки	Используйте только для кратковременного приготовления / разогрева. Не оставляйте духовку без присмотра во время приготовления пищи.
Бумажные полотенца	Используйте для накрывания еды и впитывания лишнего жира. Используйте под присмотром только для кратковременного приготовления пищи.
Пергаментная бумага	Используйте в качестве крышки для предотвращения разбрызгивания или для обертывания при пропаривании.
Пластиковые изделия	Только подходящие для микроволновой печи. Следуйте инструкциям производителя. Должна присутствовать отметка «безопасно для микроволновой печи». Некоторые пластиковые контейнеры размягчаются, так как пища внутри становится горячей. Пакеты для запекания и плотно закрытые полиэтиленовые пакеты должны быть разрезаны или проколоты в соответствии с указаниями на упаковках.
Пластиковая обертка	Только подходящая для микроволновой печи. Используйте для обертывания пищи во время приготовления, чтобы сохранить влагу. Не позволяйте пластиковой обертке касаться пищи.
Термометры	Только безопасные для микроволновой печи (термометры для мяса или кондитерских изделий).

## Материалы, которые можно использовать в печи

### Замечания в отношении используемой посуды

Восковая бумага	Используйте в качестве обертки для предотвращения разбрызгивания и удержания влаги.
Алюминиевые подставки	Могут вызывать искрение. Перекладывание разогретой пищи.
Пищевой картон с металлической ручкой	Может вызывать искрение. Перекладывание разогретой пищи.
Металлическая или отделанная металлом посуда	Металл закрывает доступ микроволн к пище. Металлическая отделка может вызывать искрение.
Металлические завязки	Могут привести к искрению и вызвать возгорание в печи.
Бумажные пакеты	Могут вызвать возгорание в печи.
Пенопласт	Пенопласт может расплавиться или загрязнить пищу при воздействии высокой температуры.
Дерево	Древесина высыхает при использовании в микроволновой печи и может расколоться или треснуть.

## УСТАНОВКА ПЕЧИ

### Названия частей и аксессуаров печи

Извлеките содержимое упаковки, а также достаньте аксессуары из печи.

Ваша печь поставляется со следующими аксессуарами:

Стекланный поднос	1
Поворотный диск в сборе	1
Инструкция по эксплуатации	1

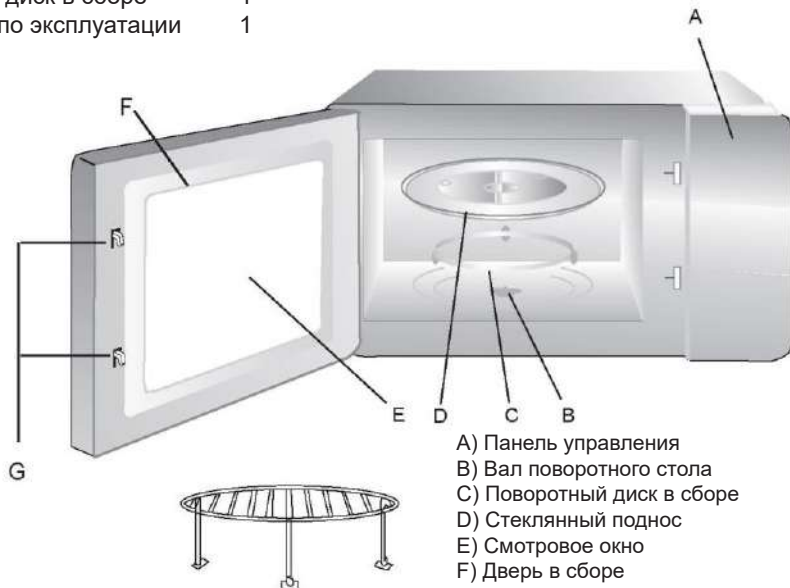

- A) Панель управления
- B) Вал поворотного стола
- C) Поворотный диск в сборе
- D) Стекланный поднос
- E) Смотровое окно
- F) Дверь в сборе
- G) Система блокировки безопасности

Гриль-стойка (только для гриль-серии)

Отключите питание печи при открывании дверцы во время работы.

## Установка поворотного стола

Ступица (нижняя сторона)

Стекло-  
поднос



Вал  
поворотного  
стола

- a. Никогда не устанавливайте стеклянный поднос вверх дном. Движение стеклянного подноса не должно быть ничем ограничено.
- b. Стеклянный поднос и поворотный диск необходимо использовать каждый раз при приготовлении пищи.
- c. Все продукты питания и контейнеры с едой всегда помещаются на стеклянный поднос для приготовления пищи.
- d. Если стеклянный поднос или поворотный диск треснул или сломался, обратитесь в ближайший авторизованный сервисный центр.

Поворотный диск в сборе

---

## Установка

1. Удалите всю защитную пленку, обнаруженную на поверхности камеры микроволновой печи, не удаляйте белую слюдяную пластину, которая прикреплена в полости печи для защиты магнетрона.
2. Для данной печи предусмотрено только встроенное применение. Она не предназначена для использования на барной стойке или внутри шкафа.
3. Электроприбор может быть установлен в настенный шкаф шириной 60 см (глубиной минимум 55 см).
4. Электроприбор оснащен вилкой и должен подключаться только к розетке, заземленной надлежащим образом.
5. Напряжение сети должно соответствовать напряжению, указанному на пластинке с паспортными значениями.
6. Только квалифицированный электрик может устанавливать розетку или менять соединительный кабель. Если после установки вилка недоступна, на месте установки должен присутствовать разъединитель с зазором между контактами не менее 3 мм на всех полюсах.
7. Не должны использоваться адаптеры, планки с несколькими розетками и удлинители. Перегрузка может повлечь за собой риск возгорания.



# Установочный чертёж

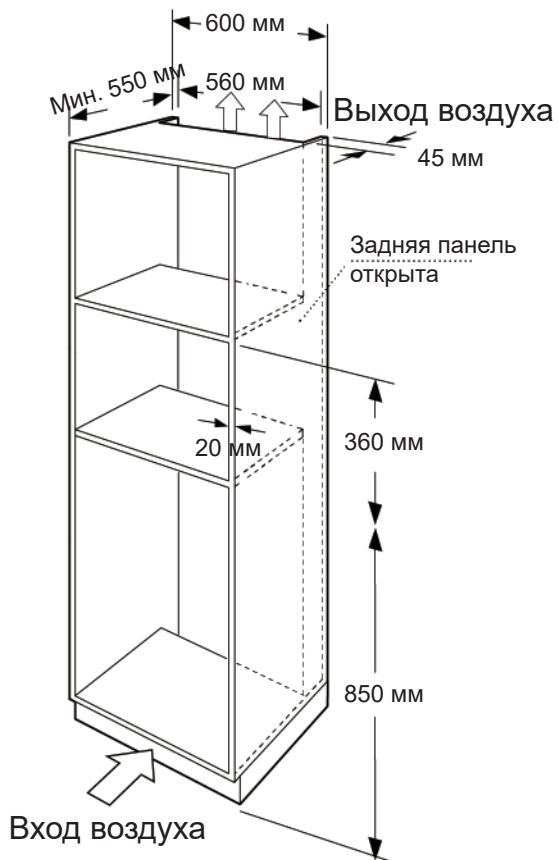

Шаг 1

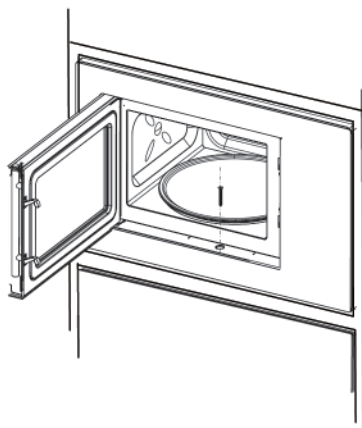

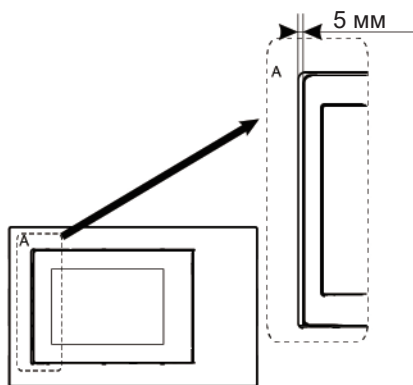

### **Предупреждение при установке:**

При установке продукта удостоверьтесь в поддержании ширины зазора А более 5 мм, чтобы обеспечить плавное открытие при использовании.

При встраивании микроволновой печи в кухонную мебель учитывайте, что рамка равномерно покрывает торцы полок кухонного шкафа по 12 мм сверху и снизу.



# Инструкция по эксплуатации

## 1. Настройка часов

Когда микроволновая печь включена в сеть, на дисплее будет отображаться «0:00», прозвучит однократный звуковой сигнал.

- 1) Нажмите «» дважды, часовые цифры начнут мигать.



---

- 2) Нажимайте «» и «» для того, чтобы менять значение часов, выберите значение от 0 до 23.

---

- 3) Нажмите кнопку «», минутные цифры начнут мигать.

---

- 4) Нажимайте «» и «» для того, чтобы менять значение минут, выберите значение от 0 до 59.





---



- 5) Нажмите кнопку «», чтобы закончить настройку часов. «:» будет мигать, высветится время.

Примечание: 1) Если часы не настроены, они не будут работать при включении питания.

- 2) В процессе настройки часов, если вы нажмете «СТОП/Отмена», печь автоматически вернется к предыдущему состоянию.

## 2. Приготовление в микроволновой печи

Нажмите «», на светодиодном индикаторе отобразится значение «900», нажмите «» и «», чтобы выбрать желаемую мощность, и значения «900», «800» ... «200», «100» будут отображаться для каждой. Нажмите «» для подтверждения.



Нажмите «» и «», чтобы непосредственно подтвердить мощность микроволновой печи.

Затем нажимайте «» и «», чтобы установить время приготовления от 0:05 до 95:00.



Нажмите «», чтобы начать приготовление.

- 1) Нажмите «» один раз, на экране отобразится «900».

---

- 2) Нажмите «» еще раз, чтобы выбрать значение «800» мощности микроволновой печи. Нажмите «» для подтверждения.

---

- 3) Затем нажимайте «» и «» для установки времени приготовления, пока не отобразится «20:00».



---

- 4) Нажмите «», чтобы начать приготовление.

**Примечание:** интервал регулирования времени составляет

0–1 мин	: 5 секунд
1–5 мин	: 10 секунд
5–10 мин	: 30 секунд
10–30 мин	: 1 минута
30–95 мин	: 5 минут

### 3. Гриль или комби. Приготовление еды

Нажмите  один раз, на светодиодном индикаторе отобразится «G», и нажмите «+» и «-», чтобы установить время приготовления от 0:05 до 95:00. Нажмите , чтобы начать приготовление.

1) Нажмите  однократно, на дисплее отобразится «G».

---



2) Нажимайте «+» и «-» для установки времени приготовления, пока не отобразится «10:00».

---

3) Нажмите , чтобы начать приготовление.

Примечание: по истечении половины времени в режиме гриля печь издает Два гудка звуковой сигнал — это нормально. Это предусмотрено для того, чтобы вы перевернули пищу для лучшего приготовления на гриле. После того, как пища перевернута, необходимо закрыть дверь, затем, если нет другой операции, печь будет продолжать приготовление.

### 4. Комби. Приготовление еды

Нажмите  один раз, на светодиодном индикаторе отобразится «C-1», и дважды нажмите , на светодиодном индикаторе отобразится «C-2», затем нажмите «+» и «-», чтобы установить время приготовления от 0:05 до 95:00. Нажмите , чтобы начать приготовление.

1) Нажмите  однократно, на дисплее отобразится «C-1».

---

2) Нажимайте «+» и «-» для установки времени приготовления, пока не отобразится «10:00».

---

3) Нажмите , чтобы начать приготовление.

### Гриль / Комби. Инструкции по управлению

Пункт	Отображение на дисплее	СВЧ-мощность	Мощность гриля
1	C-1	60%	40%
2	C-2	30%	70%



## 5. Быстрый старт

- 1) В режиме ожидания нажмите кнопку «», чтобы начать приготовление со 100%-й мощностью, что увеличит время приготовления на 30 секунд вплоть до 95 минут.

---

- 2) В микроволновом режиме, режиме приготовления (гриль/комби) или разморозки каждое нажатие кнопки «» увеличивает время приготовления на 30 секунд.



---

- 3) В режиме ожидания нажмите «» и «», чтобы установить время приготовления со 100%-й СВЧ-мощностью, а затем нажмите «», чтобы начать готовить.

## 6. Разморозка по весу

- 1) Нажмите «» однократно, дисплей отобразит «dEF1».

---

- 2) Нажимайте «» и «» для выбора веса продуктов от 100 до 2000 г.



---

- 3) Нажмите «», чтобы начать разморозку.

## 7. Разморозка по времени

- 1) Нажмите «» дважды, на дисплее высветится «dEF2».



---

- 2) Нажмите «» и «», чтобы установить время разморозки.

---

- 3) Нажмите «», чтобы начать разморозку.

## 8. Меню

Нажмите «» один раз, на светодиодном индикаторе отобразится «P1-P8», затем нажмите «» для выбора, и отобразятся значения от «P1» до «P8» которые соответствуют следующим операциям: торт, пицца, суп, мясо, макароны, овощи, картофель и разогревание. Нажмите «» для подтверждения.



Нажмите «» и «», чтобы выбрать вес по умолчанию в меню.

Нажмите «», чтобы начать приготовление.



Пример: вы хотите использовать «Меню», чтобы приготовить 400 г овощей.

- 1) Нажмите «» один раз, на светодиодном индикаторе отобразится «P1».

---

- 2) Нажмите «», чтобы выбрать «P6». Нажмите «» для подтверждения.

---

- 3) Затем нажимайте «» и «», чтобы выбрать вес, пока не отобразится «400».

---

- 4) Нажмите «», чтобы начать приготовление.

## Таблица меню:

Меню	Вес	Отображение на дисплее
P1 Торт	200 г	200 г
	475 г	475 г
P2 Пицца	200 г	200 г
	400 г	400 г
P3 Суп	200 г	200 г
	400 г	400 г
	600 г	600 г
P4 Мясо	200 г	200 г
	400 г	400 г
	600 г	600 г
P5 Макароны	50 г	50 г
	100 г	100 г
	150 г	150 г
P6 Овощи	200 г	200 г
	400 г	400 г
	600 г	600 г
P7 Картофель	250 г	250 г
	500 г	500 г
	750 г	750 г
P8 Разогрев	200 г	200 г
	400 г	400 г
	600 г	600 г

## 9. Таймер

1) Нажмите  однократно, на дисплее отобразится «0:00».

---

2) Установите таймер (см. инструкцию по настройке часов).

---

3) Нажмите , чтобы запустить таймер.

---

4) Сигнал прозвучит 1 раз, перед началом отсчета.

## 10. Дополнительные функции

1) В режиме приготовления пищи нажмите , текущее время отобразится на 3 секунды.



---

2) В режиме микроволновой печи нажмите , текущая мощность отобразится на 3 секунды.

---

3) В режимах гриль и комби нажмите ,  текущий режим будет отображен на 3 секунды.

## 11. Функция блокировки от детей

Блокировка: В режиме ожидания нажимайте «» в течение 2 секунд, печь издает длинный звуковой сигнал, обозначающий вход в режим блокировки от детей. Индикатор блокировки отобразится, если было установлено время, в противном случае на светодиодных индикаторах отобразится «».

Выход из режима блокировки: В заблокированном состоянии нажмите «» в течение 3 секунд, печь издает длинный звуковой сигнал, обозначающий, что блокировка снята.

## Поиск и устранение неисправностей

Норма	
Микроволновая печь мешает приему ТВ.	Прием радио и ТВ может быть нарушен при работе микроволновой печи. Похожая ситуация возникает при использовании небольших электроприборов, таких как миксер, пылесос или электрический вентилятор. Это нормальное явление.
Свет внутри горит тускло.	При приготовлении пищи в микроволновой печи с низкой мощностью свет в духовке может стать тусклым. Это нормальное явление.
Запотевание дверцы, горячий воздух из вентиляционных отверстий.	При приготовлении пищи из нее может выходить пар. Пар выходит из вентиляционных отверстий. Но некоторая его часть может скапливаться на холодных поверхностях, таких как дверца. Это нормальное явление.
Печь включилась случайно без еды внутри.	Запрещается включать устройство без какой-либо пищи внутри. Это очень опасно.

Неисправность	Возможная причина	Способ устранения
Печь невозможно включить.	(1) Шнур питания не плотно присоединен.	Отсоединить. Подключить еще раз через 10 секунд.
	(2) Срабатывает предохранитель или автоматический выключатель.	Замените предохранитель или включите заново автоматический выключатель (отремонтированный профессионалом).
	(3) Проблема с розеткой.	Испытайте розетку другими электрическими приборами.
Печь не нагревается.	(4) Дверь плохо закрыта.	Плотно закройте дверцу.
Стекланный поворотный стол создает шум при работе микроволновой печи.	(5) Грязный диск или дно печи.	Обратитесь к разделу «Ремонт микроволновой печи».



Согласно директиве по отходам электрического и электронного оборудования (WEEE), WEEE должен быть отдельно собран и переработан. Если в любое время в будущем вам нужно утилизировать этот продукт, пожалуйста, не утилизируйте этот продукт с бытовыми отходами. Пожалуйста, отправьте этот продукт в пункты сбора WEEE, где это возможно.



Доступная для прикосновения поверхность может быть горячей во время работы.

### **Транспортирование и хранение**

Перевозить и хранить продукт необходимо в заводской упаковке, согласно указанным на ней манипуляционным знакам.

При погрузке, разгрузке и транспортировке соблюдайте осторожность.

Транспорт и хранилища должны обеспечивать защиту продукта от атмосферных осадков и механических повреждений.



# ОБСЛУЖИВАНИЕ КЛИЕНТОВ

Служба поддержки клиентов

Мы рекомендуем обращаться в службу поддержки клиентов компании «Хайер», а также использовать оригинальные запасные части. Если у вас возникли проблемы с вашей бытовой техникой, пожалуйста, сначала изучите раздел «Устранение неисправностей».

Если вы не нашли решения проблемы, пожалуйста, обратитесь:

— к вашему официальному дилеру или

— в наш колл-центр:

8-800-250-43-05 (РФ),

8-10-800-2000-17-06 (РБ),

00-800-2000-17-06 (Узбекистан),

0-800-501-157 (Украина),

— на сайт [www.haier-europe.com](http://www.haier-europe.com), где вы можете оставить заявку на обслуживание, а также найти ответы на часто задаваемые вопросы.

Обращаясь в наш сервисный центр, пожалуйста, подготовьте следующую информацию, которую вы можете найти на паспортной табличке и в чеке:

Модель \_\_\_\_\_

Серийный номер \_\_\_\_\_

Дата продажи \_\_\_\_\_



Также, пожалуйста, проверьте наличие гарантии и документов о продаже

Важно! Отсутствие на приборе серийного номера делает невозможной для Производителя идентификацию прибора и, как следствие, его гарантийное обслуживание.

Запрещается удалять с прибора заводские идентифицирующие таблички. Отсутствие заводских табличек может стать причиной отказа выполнения гарантийных обязательств.

В настоящий документ могут быть внесены изменения без предварительного уведомления. Производитель оставляет за собой право вносить изменения в конструкцию и комплектацию изделия без дополнительного уведомления.

Продукция соответствует требованиям технических регламентов Евразийского экономического союза (таможенного) союза.

Сертификат соответствия № ЕАЭС RU С-СН.АЯ46.В.16028/20 от 12.10.2020 действует до 11.10.2025.

Декларация о соответствии № ЕАЭС N RU Д-СН.БЛ08.В.03509/20 от 24.08.2020 действует до 23.08.2025.

# ГАРАНТИЙНЫЙ ТАЛОН

## Уважаемый покупатель!

Корпорация «Хайер» находящаяся по адресу: Офис S401, Хайер бренд билдинг, Хайер Индастри парк Хай-тек зон, Лаошан Дистрикт, Циндао, Китай, благодарит Вас за Ваш выбор, гарантирует высокое качество и безупречное функционирование данного изделия при соблюдении правил его эксплуатации. Официальный срок службы на изделия бытовой техники, предназначенные для использования в быту – на телевизоры, микроволновые печи 5 лет, на планшетные компьютеры, ноутбуки и приставки телевизионные 3 года, на роботы-пылесосы 4 года, на мобильные телефоны, гироскутеры и мелкую бытовую технику 2 года, на остальные товары 7 лет со дня передачи изделия конечному потребителю. Учитывая высокое качество продукции, фактический срок эксплуатации может значительно превышать официальный. Рекомендуем по окончании срока службы обратиться в Авторизованный сервисный центр для проведения профилактических работ и получения рекомендаций. Вся продукция изготовлена с учетом условий эксплуатации и прошла соответствующую сертификацию на соответствие техническим требованиям.

Во избежание недоразумений, убедительно просим Вас при покупке внимательно изучить инструкцию по эксплуатации, условия гарантийных обязательств и проверить правильность заполнения гарантийного талона. В случае неправильного или неполного заполнения гарантийного талона обратитесь в торгующую организацию. Данное изделие представляет собой технически сложный товар бытового назначения. Если купленное Вами изделие требует специальной установки и подключения, настоятельно рекомендуем Вам обратиться к Авторизованному партнёру Хайер.

Данным гарантийным талоном Корпорация «Хайер» подтверждает принятие на себя обязательств по удовлетворению требований потребителей, установленных действующим законодательством о защите прав потребителей, иными нормативными актами в случае обнаружения недостатков изделия. Однако Корпорация «Хайер» оставляет за собой право отказать в гарантийном обслуживании изделия в случае несоблюдения изложенных ниже условий.

## Условия гарантийного обслуживания

Гарантийное обслуживание распространяется только на изделия, укомплектованные гарантийным талоном установленного образца. Корпорация «Хайер» устанавливает гарантийный срок 12 месяцев со дня передачи товара потребителю. Во избежание возможных недоразумений, сохраняйте в течение срока службы документы, прилагаемые к изделию при его продаже (товарный чек, кассовый чек, инструкция по эксплуатации, гарантийный талон).

Гарантийное обслуживание производится исключительно Авторизованными партнёрами Хайер. Полный список Авторизованных партнёров на территории ЕАЭС вы можете узнать в Информационном центре «Хайер» по телефонам:

**8-800-250-43-05** - для Потребителей из России (бесплатный звонок из регионов России)  
**8-10-800-2000-17-06** - для Потребителей из Беларуси (бесплатный звонок из регионов Беларуси)  
**0-800- 501-157** - для Потребителей из Украины (бесплатный звонок из регионов Украины)  
**00-800-2000-17-06** - для Потребителей из Узбекистана (бесплатный звонок из регионов Узбекистана)

или на сайте: [www.haier-europe.com](http://www.haier-europe.com) или сделав запрос по электронной почте: [help@haieronline.ru](mailto:help@haieronline.ru)

Данные Авторизованных партнёров могут быть изменены, за справками обращайтесь в Информационный центр «Хайер».

Гарантийное обслуживание не распространяется на изделия, недостатки которых возникли вследствие:

- нарушения потребителем условий и правил эксплуатации, хранения и/или транспортировки товара;
- неправильной установки и/или подключения изделия;
- нарушения технологии работ с холодильным контуром и электрическими подключениями, как и привлечение к монтажу Изделия лиц, не имеющих соответствующей квалификации, подтвержденной документально;
- отсутствия своевременного технического обслуживания Изделия в том случае, если этого требует инструкция по эксплуатации;
- избыточного или недостаточного давления в водопроводной сети;
- применения моющих средств, несоответствующих данному типу изделия, а также превышения рекомендуемой дозировки моющих средств;
- использования изделия в целях, для которых оно не предназначено;
- действий третьих лиц: ремонт или внесение несанкционированных изготовителем конструктивных или схемотехнических изменений не уполномоченными лицами;
- отклонений от Государственных Технических Стандартов (ГОСТов) и норм питающих сетей;
- действия непреодолимой силы (стихия, пожар, молния т. п.);
- несчастных случаев, умышленных или неосторожных действий потребителя или третьих лиц;
- если обнаружены повреждения, вызванные попаданием внутрь изделия посторонних предметов, веществ, жидкостей, насекомых, продуктов жизнедеятельности насекомых;
- срабатывание термозащиты в следствии включения не заполненного/не полностью заполненного водой бака водонагревателя.

Гарантийное обслуживание не распространяется на следующие виды работ:

- установка и подключение изделия на месте эксплуатации;
- инструктаж и консультирование потребителя по использованию изделия;
- очистка изделия снаружи либо изнутри.

Гарантийному обслуживанию не подлежат ниже перечисленные расходные материалы и аксессуары:

- фильтры для кондиционеров;
- фильтры, шланги для подвода /слива воды для стиральных и посудомоечных машин;
- шланги, трубки, щетки, насадки, пылесборники, фильтры для пылесосов;
- тарелки, вертелы, решетки, блюда и подставки для микроволновых печей;
- фильтры, поглотители запахов, лампочки, полки, ящики, подставки и другие емкости для хранения продуктов в холодильниках;
- пульты управления, аккумуляторные батареи, элементы питания, внешние блоки питания и зарядные устройства;
- документация, прилагаемая к изделию.

Периодическое обслуживание изделия (замена фильтров и т. д.) производится по желанию потребителя за дополнительную плату.

**Важно!** Отсутствие на приборе серийного номера делает невозможной для Производителя идентификацию прибора и, как следствие, его гарантийное обслуживание. Запрещается удалять с прибора заводские идентифицирующие таблички. Повреждение или отсутствие заводских табличек может стать причиной отказа выполнения гарантийных обязательств.

Официальное наименование	Город	Телефон для клиента	Адрес
Закрытое акционерное общество «Единая служба сервиса А-Айсберг»	Москва	8-800-250-43-05	127644, г. Москва, ул. Вагоноремонтная, д. 10, стр. 1
Общество с ограниченной ответственностью «Авторизованный Центр «Пионер Сервис»	Санкт-Петербург	8-800-250-43-05	191040, г. Санкт-Петербург, Литовский пр-кт, д. 52 лит. А
Общество с ограниченной ответственностью «Архсервис-центр»	Архангельск	8-800-250-43-05	163000 г. Архангельск, ул. Воскресенская, д. 85
Общество с ограниченной ответственностью «Техинсервис»	Сочи	8-800-250-43-05	354068, г. Сочи, ул. Донская, 3
Общество с ограниченной ответственностью «ТехноВидеоСервис»	Казань	8-800-250-43-05	420100, г. Казань, ул. Проточная д.8
Общество с ограниченной ответственностью ДОМСЕРВИС	Владимир	8-800-250-43-05	600017, г. Владимир, ул. Батурина, д. 39
Общество с ограниченной ответственностью ТРАНССЕРВИС-Краснодар	Краснодар	8-800-250-43-05	350058, г. Краснодар, ул. Кубанская, 47
Общество с ограниченной ответственностью ТРАНССЕРВИС-Н. Новгород	Нижний Новгород	8-800-250-43-05	603098, г. Нижний Новгород, ул. Артельная, д. 29
Общество с ограниченной ответственностью ТРАНССЕРВИС-Екатеринбург	Екатеринбург	8-800-250-43-05	г. Екатеринбург, ул. Шарташская д 10
Общество с ограниченной ответственностью «Циклон»	Омск	8-800-250-43-05	644042, г. Омск, пр.К. Маркса 34а, оф. 410
Общество с ограниченной ответственностью «ГлавБытСервис»	Томск	8-800-250-43-05	г. Томск, ул. Маяковская 25/7
Общество с ограниченной ответственностью «Сервисбыттехника»	Оренбург	8-800-250-43-05	460044, г. Оренбург, ул. Конституции, д. 4
Общество с ограниченной ответственностью «Сибсервис»	Новокузнецк	8-800-250-43-05	654066, г. Новокузнецк, ул. Грдины, д. 18
Общество с ограниченной ответственностью АРГОН-СЕРВИС	Новороссийск	8-800-250-43-05	353905, г. Новороссийск, ул. Серова, 14
Общество с ограниченной ответственностью АЛИКА-СЕРВИС	Иркутск	8-800-250-43-05	664019, г. Иркутск, ул. Писарева, д. 18-а
ООО «КРОК-ТТЦ»*	Киев*	+38 (095) 288-88-21	г. Киев ул. Радужная д. 25 Б
Сервисный центр	Ташкент	(+998 71) 207 10 01	-
ОДО «ЦБТСервис»	г.Минск	375-17-262-95-50	г. Минск, ул. Я Коласа 52
ООО «РоялТерм»	г.Минск	375-29-198-11-50	г. Минск, ул. Орловская 40А, офис 7
ТОО Сервис Маг	г. Алматы	8 (727) 233 30 00	050002, г. Алматы, ул. Калдаякова 17
ТОО Аскон-7	г. Алматы	7 (727) 397 75 75	050010, г. Алматы, ул. Сагата Нурмагамбетова 25

Список АСЦ может быть изменен. Актуальную информацию вы можете получить на нашем сайте [www.haier-europe.com](http://www.haier-europe.com)

\*Адреса сервисных центров в регионах уточняйте на сайте [www.krok-ttc.com](http://www.krok-ttc.com) или по телефонам горячей линии

# ҚЫСҚА ТОЛҚЫНДЫ ЭНЕРГИЯНЫҢ ШАМАДАН ТЫС ЫҚТИМАЛ ӘСЕРІНЕ ЖОЛ БЕРМЕУГЕ АРНАЛҒАН САҚТЫҚ ШАРАЛАРЫ

- (a) Пешті ашық есікшесімен пайдалануға тырыспаңыз, себебі бұл қысқа толқынды энергияның зиянды әсеріне әкелуі мүмкін. Қорғаныш экранды шешіп алмаңыз және сындырмаңыз.
- (b) Пештің алдыңғы жағы мен есікшесі арысына ешқандай заттарды орналастырмаңыз және тығыздауыш беттерде ластың немесе тазартқыш құрал қылдықтарының жиналуына жол бермеңіз.
- (c) **НАЗАР АУДАРЫҢЫЗ:** егер есікше немесе есік тығыздауыштары бүлінген болса, оларды құзыретті тұлға жөндейінше пешті пайдаланбау керек.

## ҚОСЫМША

Егер құрылғы таза күйде ұсталмаса, оның беттері бүлінуі мүмкін, бұл құрылғының қызмет ету мерзіміне әсер етуі және қауіпті салдарға әкелуі мүмкін.

## Сипаттамалары

Үлгісі:	HMX-BTG259B, HMX-BTG259W, HMX-BTG259X
Атаулы кернеу:	230 В ~ / 50 Гц
Атаулы кіріс қуаты (қысқа толқ.):	1450 Вт
Атаулы шығыс қуаты (қысқа толқ.):	900 Вт
Атаулы кіріс қуаты (қақтама):	1200 Вт
Пеш сыйымдылығы:	25 л
Сыртқы өлшемдері:	595 × 400 × 384 мм

Өнім сыртқы таймердің немесе жеке қашықтан басқару жүйесінің көмегімен пайдалануға арналмаған.

Аспап келесі сияқты тұрмыстық және осыған ұқсас басқа жағдайларда пайдалануға арналған:

- дүкендердегі, кеңселердегі және басқа қызметтік орынжайлардағы қызметкерлердің демалу бөлмелерінде;
- қала сыртындағы үйлерде;
- қонақ үйлер, мотельдер бөлмелерінде және осыған ұқсас басқа да үй-жайларда;
- «түнеу және таңғы ас» түріндегі үй қонақ үйлерде.

# ҚАУІПСІЗДІККЕ ҚАТЫСТЫ МАҢЫЗДЫ НҰСҚАУЛАР

## НАЗАР АУДАРЫҢЫЗ!

Тұтану, электр тогымен зақымдану, жарақат алу немесе қысқа толқынды пештің шектен тыс әсер ету қатерін төмендету үшін құрылғыны пайдаланғанда келесі сақтық шараларын сақтаңыз:

1. **Назар аударыңыз!** Сұйықтықтар мен басқа азық-түлік өнімдерін саңылаусыз контейнерлерде жылытуға бомлайды, себебі олардың жарылуы мүмкін.
2. **Назар аударыңыз!** Құрылғы корпусын ашу қажет болатын жөндеу және қызмет көрсету жұмыстарын тек қана білікті қызметкер орындауы тиіс.
3. **Назар аударыңыз!** Егер балаға пешті қауіпсіз пайдалануға және қате пайдаланудың қауіптілігін түсінуге мүмкіндік беретін тиісті нұсқаулар берілген болса, балаларға пешті қадағалаусыз пайдалануға мүмкіндік беріңіз.
4. **Назар аударыңыз!** Аспап аралас режимде жұмыс істегенде құрылғы бөліп шығаратын жоғары температураға байланысты балалар пешті тек қана ересектердің қадағалауымен пайдалануы тиіс (тек қана қақтамасы бар топтама үшін).
5. Тек қана қысқа толқынды пештерде пайдалануға жарамды ыдысты пайдаланыңыз.
6. Пешті үнемі тазалау және тамақтың кез келген түзілімдерін жою қажет.
7. Келесі нұсқауларды оқып шығыңыз және орындаңыз: «ҚЫСҚА ТОЛҚЫНДЫ ЭНЕРГИЯНЫҢ ШЕКТЕН ТЫС ЫҚТИМАЛ ӘСЕРІНЕ ЖОЛ БЕРМЕУГЕ АРНАЛҒАН САҚТЫҚ ШАРАЛАРЫ».
8. Азық-түлікті пластикалық немесе қағаз контейнерлерде жылытқанда тұтану ықтималдығы бар болғандықтан, пешті қадағалаңыз.
9. Егер түтіндеу байқалса, аспапты сөндіріңіз немесе ажыратыңыз және от сөнугі үшін, есікшені жабық күйде ұстаңыз.
10. Тамақты шеткен тыс жылытпаңыз.
11. Пешті азық-түлікті сақтау үшін пайдаланбаңыз. Нан, піспенан сияқты және т.б. азық-түлікті құрылғының ішінде сақтамаңыз.
12. Пеште жылытар алдында қағаз немесе пластикалық контейнерлерден/ пакеттерден сымды ширатпалар мен металл тұтқаларды алып тастаңыз.
13. Осы пешті тек қана қоса берілген нұсқауларға сәйкес орнатыңыз және жайғастырыңыз.
14. Қабықтағы жұмыртқаны және қатты қайнатып пісірілген бүтін жұмыртқаны пеште жылытпау қажет, себебі олардың, мысалы, қысқа толқындармен жылыту процесі аяқталғаннан кейін жарылуы мүмкін.
15. Осы құрылғыны тек қана мақсаты бойынша, нұсқаулықта сипатталғандай пайдаланыңыз. Құрылғыда жемір химиялық затарды немесе буларды пайдаланбаңыз. Пеш жылытуға арнайы әзірленген. Ол коммерциялық немесе өнеркәсіптік пайдалануға арналмаған.
16. Электр тогынан жарақаттануға және зақымдануға жол бермеу үшін зақымдалған желі кабелін өндіруші, сервис орталығының өкілі немесе басқа білікті маман ауыстыруы тиіс.
17. Аспапты ашық ауада сақтамаңыз және пайдаланбаңыз.

18. Осы пешті суға жақын жерде, ылғал үй-жайларда немесе бассейндерге жақын жерде пайдаланбаңыз.
19. Жұмыс жағдайында қорғалмаған беттердің температурасы жоғары мәнге жетуі мүмкін. Қуат беру баусымын қызған беттерден алыс ұстаңыз, сонымен қатар пештің үстіне ешқандай заттарды қоймаңыз.
20. Баусымның үстелдің немесе үстелдің үстінгі бетінің жиегінен салбырап тұруына жол бермеңіз.
21. Пешті таза күйде сақтау бойынша талаптарды сақтамау бет сапасының нашарлауына әкелуі мүмкін, бұл аспаптың қызмет ету мерзіміне кері әсер етуі, қауіпті жағдаяттың пайда болуына әкелуі мүмкін.
22. Тамақтандыруға арналған шөлмектердің және балалар тамақтарына арналған құтылардың ішіндегісі араластырылған немесе шайқалған болуы, ал күйік алмау үшін пайдаланар алдында температурасы тексерілуі тиіс.
23. Сусындарды жылыту баяу қайнауға әкелуі мүмкін, сондықтан ыдысты пештен алғанда сақ болыңыз.
24. Олар қадағалауда болған немесе оларға аспап қауіпсіздігі үшін жауапты тұлға пайдалану жөнінде нұсқау берген жағдайларды қоспағанда, аспап физикалық, сенсорлық немесе ақыл-ой қабілеттері шектеулі немесе тәжірибесі мен білімі жеткіліксіз тұлғалардың (соның ішінде балалардың) пайдалануына арналмаған (еуропалықтан тыс нарықтар үшін).
25. Балалардың ойынында аспапты пайдалану мүмкіндігін болдырмау үшін оларды қадағалау жүзеге асырылуы тиіс. Егер олар қадағалауда болса немесе құрылғыны қауіпсіз пайдалану нұсқаулары берілген болса және олар мүмкін қауіптерді түсінетін болса, бұл құрылғыны 8 жастан асқан балалар және физикалық, сенсорлық немесе ақыл-ой қабілеті шектеулі адамдар немесе тәжірибесі мен білімі жетіспейтін адамдар пайдалана алады. Балаларға аспаппен ойнауға тыйым салынады. Балаларға қадағалаусыз тазалаумен және де қызмет көрсетумен айналысуға тыйым салынған (еуропалық нарық үшін).
26. Қысқа толқынды пеш шкафқа орнатылмауы тиіс.
27. Қысқа толқынды пеш азық-түлік өнімдерін және сусындарды жылытуға арналған. Азық-түлік өнімдерін немесе киімді кептіру және жылытқыларды, тәпішкелерді, ысқыштарды, дымқыл матаны және осыларға ұсқас заттарды жылыту жарақатқа, тұтануға немесе өртке әкелуі мүмкін. Тазалау кезінде аспапты суға немесе басқа сұйықтықтарға батырмаңыз. Аспап бұмен тазартқыштың көмегімен тазаланбауы тиіс.
28. Пеште дайындау үшін азық-түлік пен сусындарға арналған металл контейнерлерді пайдалануға болмайды.
29. Контейнерлерді пештен алғанда бұрма үстелдің жылжымауын қадағалау қажет.
30. Қысқа толқынды пештің шектен тыс қызуын болдырмау үшін оны сәндік есікшенің артына орнатуға болмайды.
31. Әрі қарай пайдалану үшін қауіпсіздік техникасы жөніндегі маңызды нұсқауларды мұқият оқып шығыңыз.

# Электр тогымен зақымдану қатерін төмендету үшін құрылғыда қорғаныш жерге тұйықтау пайдаланылады.

## ҚАУІПТІ!

Құрылғының кернеулі бөліктеріне тиген кезде электр тогының соғуы ауыр жарақаттарға немесе өлімге әкелуі мүмкін. Бұл құрылғыны бөлшектемеңіз.

Бұл құрылғы жерге тұйықталған болуы тиіс. Қысқа электрлік тұйықталу жағдайында жерге тұйықталу, құрылғы корпусынан кернеуді арылтып, электр тогымен зақымдану қатерін төмендетеді. Бұл аспап жерге тұйықталған ашасы бар жерге тұйықталған сымды баусыммен жабдықталған. Аша дұрыс орнатылған және жерге тұйықталған розеткаға тығылған болуы тиіс.

## НАЗАР АУДАРЫҢЫЗ!

Электр тогымен зақымдану қаупі. Жерге тұйықтауды дұрыс пайдаланбау электр тогымен зақымдануға алып келуі мүмкін. Аспап дұрыс орнатылмайынша және жерге тұйықталмайынша ашаны розеткаға тықпаңыз.

Егер жерге тұйықтау бойынша нұсқаулықтар толық түсінікті болмаса немесе аспап жерге дұрыс тұйықталғанында күмән болса, білікті электршіге немесе қызмет көрсету жөніндегі маманға жүгініңіз. Егер ұзартқышты пайдалану қажет болса, тек қана үш талсымды ұзартқышты пайдаланыңыз.

## ТАЗАЛАУ

Міндетті түрде пешті қуат беру желісінен ажыратыңыз.

1. Пайдаланғаннан кейін пештің ішкі беттерін сәл дымқыл шүберекпен тазалаңыз.
2. Аксессуарларды қалыпты тәсілмен сабынды суда тазалаңыз.
3. Егер олар ластанбаған болса, есік рамасы мен тығыздауыш, сондай-ақ көршілес бөлшектер, дымқыл матамен мұқият тазалануы тиіс.

1. Ұзын баусымдардың шатасып қалуын немесе оларға сүріну қатерлерін азайту үшін қысқа қуат баусымы қарастырылған.
2. Егер ұзын баусым немесе ұзартқыш пайдаланылатын болса:
  - 1) Ұзартқыштың атаулы тогы пештің қуат беру баусымының атаулы тогынан төмен болуы тиіс.
  - 2) Ұзартқышта жерге тұйықтаудың 3-м өткізгіші болуы тиіс.
  - 3) Ұзын сымға сүрінбеу үшін және оны балалар тартпауы үшін, ол үстелден немесе үстелдің үстіңгі тақтайынан салбырамайтындай етіп орналастырылуы тиіс.

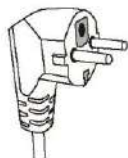

# ЫДЫС

## АБАЙЛАҢЫЗ!

### Жарақат қауіпті

Құрылғы корпусын ашу қажет болатын жөндеу және қызмет көрсету жұмыстарын тек қана білікті қызметкер орындауы тиіс.

«Қысқа толқынды пеште пайдалануға болатын немесе пайдалануға болмайтын материалдар» тарауындағы нұсқаулықты қараңыз. Қысқа толқынды пеште пайдалану үшін қауіпті металл емес ыдыстардың белгілі бір түрлері болады. Егер күмәндансаңыз, сіз төменде келтірілген рәсімді орындап, ыдысты тексере аласыз.

### Ыдысты сынау:

1. Қауіпсіз контейнерге 1 стақан (250мл) суық су құйыңыз, ал сыналатын ыдысты бос қалдырыңыз.
2. Пешке қойыңыз және максимал қуатта 1 минутқа іске қосыңыз.
3. Ыдысты мұқият ұстап көріңіз. Егер бос ыдыс жылы болса, оны қысқа толқынды пеште тамақ дайындау үшін пайдаланбаңыз.

## Қысқа толқынды пешті пайдалану кезінде қолданбау қажет материалдар Пайдаланылатын ыдысқа қатысты ескертулер

Алюминий жұқалтыр	Тек қана орау. Кішкентай тегіс кесектерді шектен тыс қызуға жол бермеу үшін еттің немесе құстың жұқа бөліктерін жабу үшін пайдалануға болады. Егер жұқалтыр пештің қабырғаларына жақын орналасатын болса, ұшқындау пайда болуы мүмкін. Жұқалтыр пеш қабырғаларынан кем дегенде 1 дюйм (2,5 см) қашықтықта орналасуы тиіс.
Қуыруға арналған ыдыс	Өндірушінің нұсқауларын орындаңыз. Қуыруға арналған ыдыстың төменгі жағы бұрма дисктің үстінде кем дегенде 3/16 дюйм (5 мм) қашықтықта орналасуы тиіс. Қате пайдалану бұрма дисктің сынуына алып келуі мүмкін.
Асханалық ыдыс	Тек қана қысқа толқынды пешке жарамды. Өндірушінің нұсқауларын орындаңыз. Шытынаған немесе жарылған ыдысты пайдаланбаңыз.
Шыны құтылар	Қақпақшаны үнемі шешіп алыңыз. Ол жылымайынша, тамақты жылыту үшін ғана пайдаланыңыз. Шыны құтылардың көбі қызуға төзімді болып табылмайды және шытынап кетуі мүмкін.
Шыны бұйымдар	Тек қана пешке арналған қызуға төзімді ыдыс. Металл элементтерінің жоқ екендігіне көз жеткізіңіз. Шытынаған немесе жарылған ыдысты пайдаланбаңыз.
Дайындауға арналған пакеттер	Өндірушінің нұсқауларын орындаңыз. Металл баумен байламаңыз. Бу шығуы үшін тіліктер жасап қойыңыз.
Қағаз төрелкелер мен айшанақтар	Тек қана қысқа мерзімді дайындау / жылыту үшін пайдаланыңыз. Дайындау кезінде тұшпапешті қадағалаусыз қалдырмаңыз.
Қағаз сүлгілер	Тамақты жабу және артық майды сіңіру үшін пайдаланыңыз. Тамақты қысқа мерзімді дайындау үшін қадағалаумен пайдаланыңыз.
Пергаментті қағаз	Шашырауға жол бермеу үшін немесе булау кезінде орау үшін қақпақша ретінде пайдаланыңыз.
Пластикалық бұйымдар	Тек қана қысқа толқынды пешке жарамды өнімдер. Өндірушінің нұсқауларын орындаңыз. «Қысқа толқынды пеш үшін қауіпсіз» деген белгісі болуы тиіс. Кейбір пластикалық контейнерлер ериді, себебі ішіндегі тамақ қызады. Көмештеуге арналған пакеттер және қымтап жабылған полиэтилен пакеттер қаптамалардағы нұсқауларға сәйкес тілінген немесе тесілген болуы тиіс.
Пластикалық орама	Тек қана қысқа толқынды пешке жарамды. Ылғалды сақтап қалу үшін дайындаған кезде тамақты орау үшін пайдаланыңыз. Пластикалық орамаға тамақпен түйісуге жол бермеңіз.
Термометрлер	Тек қана қысқа толқынды пеш үшін қауіпсіз өнімдер (ет немесе кондитерлік өнімдерге арналған термометрлер).
Балауызды қағаз	Шашырауды болдырмауға және ылғалды ұстап қалуға арналған орауыш ретінде пайдаланыңыз.



## Қысқа толқынды пешті пайдалану кезінде қолданбау қажет материалдар Пайдаланылатын ыдысқа қатысты ескертулер

Алюминий тұғырықтар	Ұшқындауды тудыруы мүмкін. Жылытылған тамақты басқа ыдысқа салу.
Металл тұтқасы бар тағамдық картон	Ұшқындауды тудыруы мүмкін. Жылытылған тамақты басқа ыдысқа салу.
Металдан жасалған немесе металмен өңделген ыдыс	Металл қысқа толқындардың тамаққа қолжетімділігін жабады. Металмен өңдеу ұшқындауды тудыруы мүмкін.
Металл байламалар	Ұшқындауға алып келуі және пештің өртенуін тудыруы мүмкін.
Қағаз пакеттер	Пештің өртенуін тудыруы мүмкін.
Пенопласт	Пенопласт балқып кетуі немесе жоғары температура әсер еткенде тамақты бүлдіруі мүмкін.
Ағаш	Қысқа толқынды пеште пайдаланғанда сүрек кебеді және оның жарылуы немесе шытынауы мүмкін.
Дерев	Деревина висихає під час використання в мікрохвильовій печі і може розколотися або тріснути.

## ПЕШТІ ОРНАТУ

### Пеш бөліктерінің және аксессуарларының атаулары

Қаптаманың ішіндегісін шығарыңыз, сондай-ақ пештен аксессуарларды шығарып алыңыз.  
Сіздің пешіңіз келесі аксессуарлармен жеткізіледі:

- Шыны поднос 1
- Жиналған бұрма диск 1
- Пайдалану жөніндегі нұсқаулық 1

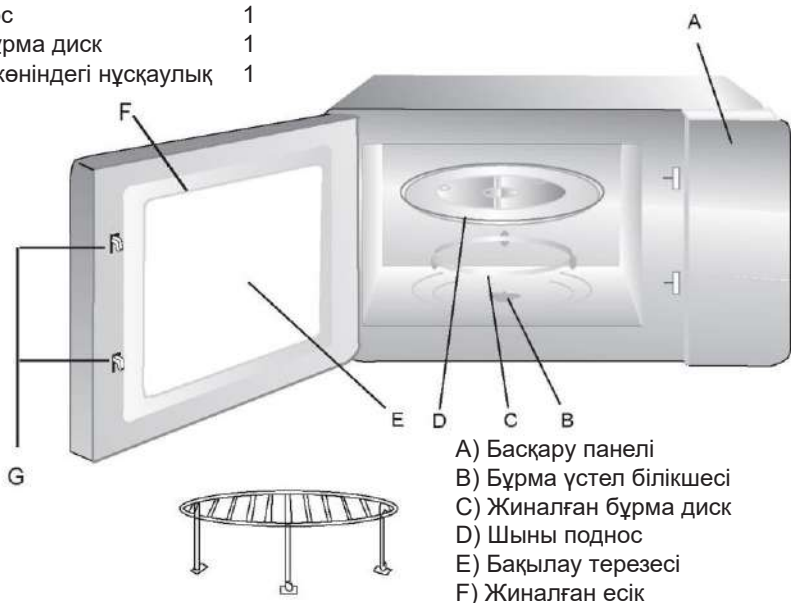

- A) Басқару панелі
- B) Бұрма үстел білікшесі
- C) Жиналған бұрма диск
- D) Шыны поднос
- E) Бақылау терезесі
- F) Жиналған есік
- G) Қауіпсіздікті бұзғаттау жүйесі

Қақтама үстелшесі (тек қана  
қақтама топтамасына арналған)

Жұмыс кезінде есікшені ашқанда пешке қуаттың берілуін өшіріңіз.

## Бұрма үстелді орнату

Күпшек (төменгі жақ)

Шыны поднос



Бұрма үстел  
білікшесі

- a. Шыны подносты ешқашан түбін жоғары қаратып орнатпаңыз. Шыны подностың қозғалысы ешнәрсемен шектелмеуі тиіс.
- a. Шыны подносты және бұрма дискті әрдайым тамақ дайындағанда пайдалану қажет.
- a. Тамақ дайындағанда барлық азық-түлік пен тамақ салынған контейнерлер шыны подносқа орналастырылады.
- a. Егер шыны поднос немесе бұрма диск жарылып немесе сынып қалса, ең жақын орналасқан авторландырылған сервистік орталыққа жүгінізіз.

Жиналған бұрма диск

## Орнату

1. Қысқа толқынды пеш камерасының бетінде табылған қорғаныс үлдірді алып тастаңыз, магнетронды қорғау үшін пеш қуысына бекітілген ақ слюдалық тілімшені алып тастамаңыз.
2. Бұл пеш үшін тек қана кіріктірілген пайдалану қарастырылған. Ол бар үстелшесінде немесе шкафтың ішінде пайдалануға арналмаған.
3. Электрлік аспапты ені 60 см (тереңдігі кем дегенде 55 см) қабырға шкафына орнатуға болады.
4. Электрлік аспап ашамен жабдықталған және тиісті түрде жерге тұйықталған розеткаға ғана тығылуы тиіс.
5. Желінің кернеуі паспорттық мәндері бар тілімшеде көрсетілген кернеуге сәйкес келуі тиіс.
6. Тек қана білікті электрші розетканы орната алады немесе жалғаушы кабельді ауыстыра алады. Егер орнатқаннан кейін аша қолжетімсіз болса, орнату орнында барлық полюстердегі түйісулер арасында кем дегенде 3 мм саңылауы бар ажыратқыш болуы тиіс.
7. Адаптерлер, бірнеше розеткалары бар тақтайшалар мен ұзартқыштар пайдаланылмауы тиіс. Тым артық жүктеу өрт шығу қатерін тудыруы мүмкін.

# Орнату сызбасы

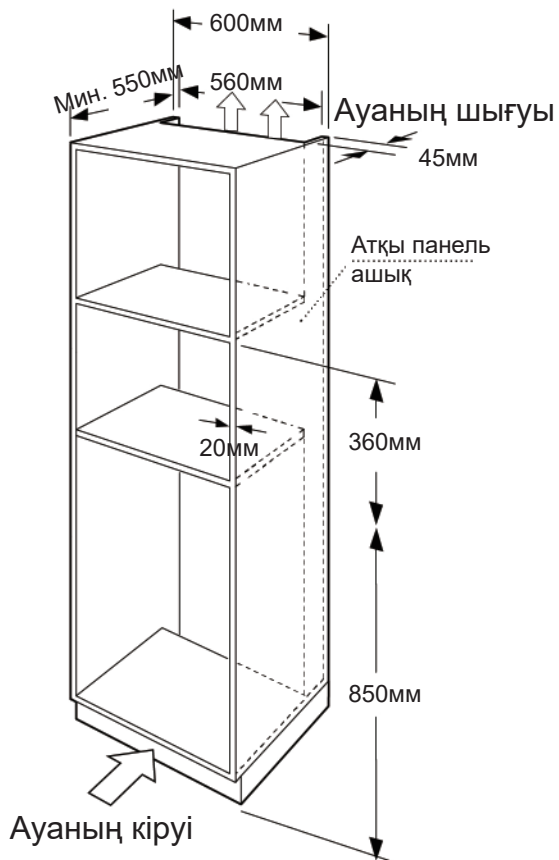

1-қадам

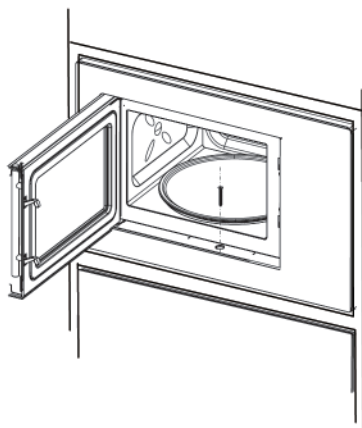

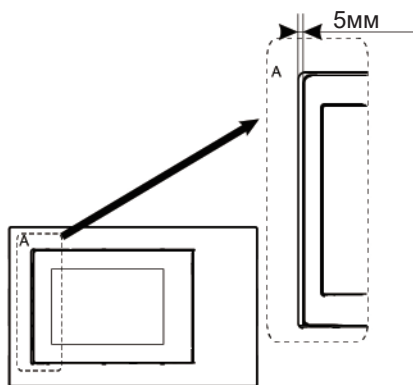

### **Орнату кезіндегі ескерту:**

Өнімді орнатқанда, пайдалану кезінде бірқалыпты ашылуды қамтамасыз ету үшін А саңылауының 5 мм-ден астам енінің сақталуына көз жеткізіңіз.

Ас үй жиһазына микротолқынды пешті салғанда, жақтау жоғарыдан және төменнен 12 мм ас үй шкафы сөрелерінің шетжақтарын біркелкі жауып тұратындығын есте сақтаңыз.



# Пайдалану жөніндегі нұсқаулық

## 1. Сағатты баптау

Қысқа толқынды пеш желіге қосылғанда, дисплейде «0:00» көрсетіледі, бір реттік дыбыстық сигнал естіледі.

- 1) «» түймесін екі рет басыңыз, сағат цифрлары жыпылықтай бастайды.



---

- 2) Сағаттың мәнін өзгерту үшін «» және «» түймелерін басыңыз, 0-ден 23-ке дейінгі мәнді таңдаңыз.

---

- 3) «» түймесін басыңыз, минуттық цифрлар жыпылықтай бастайды.

---







- 4) Минуттардың мәнін өзгерту үшін «» және «» түймелерін басыңыз, 0-ден 59-ға дейінгі мәнді таңдаңыз.

---

- 5) Сағатты баптауды аяқтау үшін «» түймесін басыңыз. «:» жыпылықтайтын болады, уақыт көрсетіледі.

**Ескерту:** 1) Егер сағат бапталмаған болса, қуат көзі қосылғанда олар жұмыс істемейтін болады.  
2) Егер сіз сағатты баптаған кезде «ТОҚТАТУ/Болдырмау» түймесін басатын болсаңыз, пеш автоматты түрде алдыңғы күйге қайта оралады.



## 2. Қысқа толқынды пеште дайындау

«» түймесін басыңыз, жарықдиодты индикаторда «900» мәні көрсетіледі, қалаған қуатты таңдау үшін «» және «» түймелерін басыңыз, сонда әрқайсысы үшін «900», «800» ... «200», «100» мәндері көрсетілетін болады. Растау үшін «» түймесін басыңыз. Қысқа толқынды пеш қуатын тікелей растау үшін «900» және «600» түймелерін басыңыз. Содан кейін дайындау уақытын 0:05-тен 95:00-ге дейін орнату үшін, «» және «» түймелерін басыңыз.



Дайындауды бастау үшін «» түймесін басыңыз.

- 1) «» түймесін бір рет басыңыз, экранда «900» көрсетіледі.

---

- 2) Қысқа толқынды пеш қуатының «800» мәнін таңдау үшін «» түймесін тағы бір рет басыңыз. Растау үшін «» түймесін басыңыз.

---

- 3) Содан кейін дайындау уақытын орнату үшін «20:00» пайда болғанша «» және «» түймелерін басыңыз.





---

- 4) Дайындауды бастау үшін «» түймесін басыңыз.

**Ескерту:** уақытты реттеу аралығы мыналарды құрайды:



0–1 мин	: 5 секунд
1–5 мин	: 10 секунд
5–10 мин	: 30 секунд
10–30 мин	: 1 минут
30–95 мин	: 5 минут

### 3. Қақтама немесе комби. Тамақты дайындау

«» түймесін бір рет басыңыз, жарықдиодты индикаторда «G» көрсетіледі және дайындау уақытын 0:05 - 95:00 аралығында орнату үшін «» және «» түймелерін басыңыз. Дайындауды бастау үшін «» түймесін басыңыз.

1) «» түймесін бір рет басыңыз, дисплейде «G» көрсетіледі.

---





2) Дайындау уақытын орнату үшін «10:00» пайда болғанша «» және «» түймелерін басыңыз

---

3) Дайындауды бастау үшін «» түймесін басыңыз.



Ескерту: қақтама режимінде уақыттың жартысы өткеннен кейін пеш үш реттік дыбыстық сигнал береді, бұл қалыпты жағдай. Бұл сіз тамақтың жақсы дайындалуы үшін қақтамада тамақты аударуыңыз үшін қарастырылған. Тамақты аударғаннан кейін есікті жабу қажет, содан кейін басқа операция болмаса, пеш дайындауды жалғастыра береді.

### 4. Комби. Тамақты дайындау

«» түймесін бір рет басыңыз, жарықдиодты индикаторда «C-1» пайда болады және «» түймесін екі рет басыңыз, сонда жарықдиодты индикаторда «C-2» пайда болады, содан кейін дайындау уақытын 0:05 - 95:00 аралығында орнату үшін «» және «» түймелерін басыңыз. Дайындауды бастау үшін «» түймесін басыңыз.

1) «» түймесін бір рет басыңыз, дисплейде «C-1» көрсетіледі.

---

2) Дайындау уақытын орнату үшін «10:00» пайда болғанша «» және «» түймелерін басыңыз.

---

3) Дайындауды бастау үшін «» түймесін басыңыз.

### Қақтама / Комби. Басқару жөніндегі нұсқаулар

Тармақ	Дисплейдегі хабарлар	АЖЖ-қуат	Қақтама қуаты
1	C-1	60%	40%
2	C-2	30%	70%



## 5. Жылдам старт

- 1) 100%-дық қуатпен дайындауды бастау үшін күту режимінде «» түймесін басыңыз, бұл дайындау уақытын 30 секундқа, тіптен 95 минутқа дейін арттырады.

---

- 2) Қысқа толқынды режимде, дайындау (қақтама/комби) немесе жібіту режимінде «» түймесін әр басу дайындау уақытын 30 секундқа арттырады.



---

- 3) 100%-дық АЖЖ-қуатымен дайындау үшін күту режимінде «» және «» түймелерін басыңыз, содан кейін дайындауды бастау үшін «» түймесін басыңыз.

## 6. Салмағы бойынша еріту

- 1) «» түймесін бір рет басыңыз, дисплейде «dEF1» пайда болады.

---

- 2) Тағамдардың 100-ден 2000 г дейінгі салмағын таңдау үшін «» және «» түймелерін басыңыз.



---

- 3) Ерітуді бастау үшін «» түймесін басыңыз.

## 7. Уақыт бойынша еріту

- 1) «» түймесін екі рет басыңыз, дисплейде «dEF2» көрсетіледі.



---



- 2) Еріту уақытын орнату үшін «» және «» түймелерін басыңыз.

---

- 3) Ерітуді бастау үшін «» түймесін басыңыз.

## 8. Мәзір

«» түймесін бір рет басыңыз, жарықдиодты индикаторда «P1-P8» пайда болады, содан кейін таңдау үшін «» түймелерін басыңыз, сонда келесі операцияларға сәйкес келетін «P1» - «P8» аралығындағы мәндер көрсе тіледі: торт, пицца, көже, ет, макарондар, көкөністер, картоп және жылыту. Растау үшін «» түймесін басыңыз.



Мәзірде әдепкі қалпы бойынша салмақты таңдау үшін «» және «» түймелерін басыңыз.

Дайындауды бастау үшін «» түймесін басыңыз.



Мысалы: 400 г көкөніс дайындау үшін сіз «Мәзір» тамағын пайдаланғыңыз келеді.

- 1) «» түймесін бір рет басыңыз, жарықдиодты индикаторда «P1» көрсетіледі.

---

- 2) «P6» таңдау үшін «» және «» түймелерін таңдаңыз. Растау үшін «» түймесін басыңыз.

---

- 3) Салмақты таңдау үшін, «400» пайда болмайынша «» және «» түймелерін басыңыз.

---

- 4) Дайындауды бастау үшін «» түймесін басыңыз.

## Мәзір кестесі:

Мәзір	Салмақ	Дисплейдегі хабарлар
P1 Торт	200 г	200 г
	475 г	475 г
P2 Пицца	200 г	200 г
	400 г	400 г
P3 Кеже	200 г	200 г
	400 г	400 г
	600 г	600 г
P4 Ет	200 г	200 г
	400 г	400 г
	600 г	600 г
P5 Макарондар	50 г	50 г
	100 г	100 г
	150 г	150 г
P6 Көкөністер	200 г	200 г
	400 г	400 г
	600 г	600 г
P7 Картоп	250 г	250 г
	500 г	500 г
	750 г	750 г
P8 Жылыту	200 г	200 г
	400 г	400 г
	600 г	600 г

## 9. Таймер

- 1)  түймесін бір рет басыңыз, дисплейде «0:00» көрсетіледі.

---

- 2) Таймерді орнатыңыз (сағатты баптау жөніндегі нұсқаулықты қар.).

---

- 3) Таймерді іске қосу үшін  түймесін басыңыз.

---

- 4) Кері санақ басталмас бұрын сигнал 1 рет естіледі.



## 10. Қосымша функциялар

- 1) Тамақ дайындау режимінде  түймесін басыңыз, ағымдағы уақыт 3 секундқа көрсетіледі.

---



- 2) Қысқа толқынды пеш режимінде  түймесін басыңыз, ағымдағы қуат 3 секундқа көрсетіледі.

---

- 3) Қақтама және комби режимдерінде   түймесін басыңыз, ағымдағы режим 3 секундқа көрсетіледі.



## 11. Балалардан бұғаттау функциясы

Бұғаттау Күту режимінде 2 секунд бойы «» түймесін басыңыз, пеш балалардан бұғаттау режиміне кіруді білдіретін ұзақ дыбыстық сигнал береді. Егер уақыт орнатылған болса, бұғаттау индикаторы көрсетіледі, қарсы жағдайда жарықдиодты индикаторларда «» көрсетіледі.

Бұғаттау режимінен шығу: Бұғатталған күйде 3 секунд бойы «» түймесін басыңыз, пеш бұғаттау алынғанын білдіретін ұзақ дыбыстық сигнал береді.

## Ақаулықтарды іздеу және жою

Қалыпты	
Қысқа толқынды пеш ТД қабылдауға кедергі жасайды.	Радио және ТД қабылдау қысқа толқынды пеш жұмыс істегенде бұзылуы мүмкін. Ұқсас жағдаят миксер, шаңсорғыш немесе электрлік желдеткіш сияқты шағын электрлік аспаптарды пайдаланғанда пайда болады. Бұл қалыпты жағдай.
Ішіндегі жарық күңгірт жанады.	Тамақты қуаты төмен қысқа толқынды пеште дайындағанда тұмшапештегі жарық күңгірттенуі мүмкін. Бұл қалыпты жағдай.
Есікшенің булануы, желдеткіш тесіктерінен ыстық жел соғады.	Тамақ дайындағанда одан бу шығуы мүмкін. Бу желдеткіш тесіктерден шығады. Алайда оның кейбір бөлігі есікше сияқты суық беттерде жиналуы мүмкін. Бұл қалыпты жағдай.
Ішінде тамағы жоқ пеш кездейсоқ іске қосылды.	Ішінде қандай да бір тамағы жоқ құрылғыны іске қосуға тыйым салынады. Бұл өте қауіпті.

Ақаулық	Ықтимал себебі	Жою тәсілі
Пешті қосу мүмкін емес.	(1) Қуат беру баусымы тығыз қосылмаған.	Ажырату. 10 секундтан кейін тағы бір рет қосу.
	(2) Сақтандырғыш немесе автоматты сөндіргіш іске қосылады.	Сақтандырғышты ауыстырыңыз немесе (кәсіпқой маман жөндеген) автоматты сөндіргішті қайталап іске қосыңыз.
	(3) Розеткаға қатысты проблема.	Розетканы басқа электрлік аспаптармен сынаңыз.
Пеш қызбайды.	(4) Есік нашар жабылған.	Есікті мықтап жабыңыз.
Бұрма шыны үстел қысқа толқынды пеш жұмыс істеген кезде шуыл шығарады.	(5) Диск немесе пештің түбі ластанған.	«Қысқа толқынды пешті жөндеу» тарауына жүгініңіз.



Электрлік және электрондық жабдық (WEEE) қалдықтары жөніндегі директиваға сәйкес, WEEE жеке құрастырылған және өңделген болуы тиіс. Егер болашақта кез келген уақытта сізге осы өнімді кәдеге жарату қажет болса, бұл өнімді тұрмыстық қалдықтармен бірге кәдеге жаратпауды сұраймыз. Мүмкіндік болған жағдайда осы өнімді WEEE жинау орындарына жіберуіңізді сұраймыз.



Қол тигізуге болатын бет жұмыс кезінде ыстық болуы мүмкін.

### **Тасымалдау және сақтау**

Өнімді онда көрсетілген белгілерге сәйкес бастапқы орауышына тасымалдау және сақтау керек.

Жүктеу, түсіру және тасымалдау кезінде абай болыңыз.

Көлік құралы және қоймасы сақтау өнімді атмосфералық жауын-шашыннан және механикалық зақымданудан қорғауы керек

# ТҰТЫНУШЫЛЫҚ ҚЫЗМЕТІ

Клиенттерді қолдау қызметі

Huier компаниясының тұтынушыларға қолдау көрсету қызметіне, сондай-ақ түпнұсқалық қосалқы бөлшектерді пайдалануға кеңес береміз. Егер сіздің тұрмыстық техникамен қиындықтарыңыз болса, алдымен «Ақауларды жою» бөлімін оқып шығыңыз.

Егер де сіз проблемаңыздың шешімін таба алмаған болсаңыз, мынаған жүгініңіз:

— біздің ресми дилерімізге немесе

— колл-орталыққа қоңырау шалыңыз:

8-800-250-43-05 (РФ),

8-10-800-2000-17-06 (РБ),

00-800-2000-17-06 (Узбекистан),

0-800-501-157 (Украина),

— [www.haier-europe.com](http://www.haier-europe.com) сайтына кіріңіз, онда сіз қызмет көрсету туралы сұрау жібере аласыз және жиі қойылатын сұрақтарға жауап таба аласыз.

Қызмет көрсету орталығына хабарласқан кезде, төмендегі ақпаратты дайындаңыз, ол сіз төлтеушінің атына және тексеруге болады:

Модельі \_\_\_\_\_

Сериялық нөмірі \_\_\_\_\_

Сатылған күні \_\_\_\_\_

Сонымен қатар, кепілдігінің және сатылғаны туралы құжаттардың болуын тексеріңіз.



Маңызды! Құралда сериялық нөмірінің болмауы өндіруші үшін құралды сәйкестендіруді және нәтижесінде кепілдік қызмет керсетуді мүмкін емес етеді.

Құралдан зауыттық сәйкестендіру тақтайшаларын алып тастауға тыйым салынады. Зауыттық тақтайшалардың болмауы кепілдік міндеттемелерді орындаудан бас тартуға себеп болуы мүмкін.

Осы құжатқа алдын ала ескертусіз бір өзгерістердің енгізілуі мүмкін.

Өндіруші бұдан әрі ескертусіз бұйымның дизайны мен жабдықтарына өзгерістер енгізуге құқылы.

# КЕПІЛДІК ТАЛОНЫ

## Құрметті сатып алушы!

Келесі мекенжайда орналасқан «Хайер» корпорациясы: S401 кеңсе, Хайер бренд билдинг, Хайер Индастри парк Хай-тек зон, Лаошан Дистрикт, Циндао, Қытай, сіздің таңдауыңыз үшін сізге алғыс білдіреді, осы бұйымның жоғары сапасы мен мүлтіксіз қызмет етуіне оның пайдалану ережелерін сақтағанды кепілдік береді. Тұрмыста пайдалануға арналған тұрмыстық техника бұйымдарының қызмет етулерінің ресми мерзімі — теледидарларға, микротолқындар пештер 5 жыл, планшеттік компьютерлер, ноутбуктар мен теледидарлық тіркемелерге 3 жыл, шаңсорғыш роботтарға 4 жыл, мобилді телефондарға, гироскутерлер мен ұсақ тұрмыстық техникаға 2 жыл, қалған тауарларға бұйым соңғы тұтынушыға табыс етілген күннен бастап 7 жыл. Өнімнің жоғары сапасын есепке алғанда пайдаланудың нақты мерзімі ресмиден айтарлықтай артып кетуі мүмкін. Бұйымның қызмет ету мерзімі аяқталғаннан кейін профилактикалық жұмыстарды жүргізу және ұсыныстар алу үшін Хайер Авторландырылған серіктестігіне жүгінуді ұсынамыз. Бүкіл өнім пайдаланудың жағдайларын есепке алумен жасаған және техникалық талаптарға сәйкестікке тиісті сертификаттаудан өткен.

Жаңсақтықтарға жол бермеу үшін сізден сатып алғанда пайдалану жөніндегі нұсқаулықпен, кепілдікті міндеттемелермен мұқият танысып алуды және кепілдік талонның дұрыс толтырылуын тексеруді сұраймыз. Кепілдік талон қате немесе толық емес толтырылған жағдайда сатушы ұйымға жүгініз. Бұл бұйым тұрмыстық мақсаттың техникалық күрделі тауары болып табылады. Егер сіз сатып алған бұйым арнайы орнатуды немесе қосылуды талап ететін болса, сізге Хайер Авторландырылған серіктесіне жүгінуді қалай ұсынамыз.

Осы кепілдік талонмен «Хайер» Корпорациясы бұйымның кемшіліктерін анықталған жағдайда тұтынушылар құқықтарын қорғау туралы қолданыстағы заңнамамен, басқа нормативтік актілермен бекітілген тұтынушылар талаптарын қанағаттандыру бойынша міндеттемелерді өзінше алғанын растайды. Алайда, «Хайер» Корпорациясы төменде мазмұндалған шарттар сақталмаған жағдайда кепілдікті қызмет көрсетуден бас тарту құқығын өзінше қалдырады.

## Кепілдікті қызмет көрсетудің шарттары

Кепілдікті қызмет көрсету тек қана белгіленген үлгідегі кепілдік талонымен жиынтықталған бұйымдарға қатысты болады. «Хайер» Корпорациясы тауар тұтынушыға табыс етілген күннен бастап 12 ай кепілдік мерзімді орнатады. Ұқымал жаңсақтықтарға жол бермеу үшін қызмет ету мерзімі ішінде бұйымға сатылған кезде қоса тіркелетін құжаттарды (тауарлық чек, кассалық чек, пайдалану жөніндегі нұсқаулық, кепілдік талоны) сақтап қойыңыз.

Кепілдікті қызмет көрсетуді тек қана Хайер Авторландырылған серіктестері жүргізеді. Авторландырылған серіктестердің ЕАЭО өңіріндегі толық тізімін сіз келесі телефондар арқылы «Хайер» Ақпараттық орталығында біле аласыз:

- 8-800-250-43-05 - Ресей Тұтынушыларына арналған (Ресей өңірлерінен тегін қоңырау шалу)**
- 8-10-800-2000-17-06 - Беларусь Тұтынушыларына арналған (Беларусь өңірлерінен тегін қоңырау шалу)**
- 8-800-501-157 - Украина Тұтынушыларына арналған (Украина өңірлерінен тегін қоңырау шалу)**
- 00-800-2000-17-06 - Өзбекстан Тұтынушыларына арналған (Өзбекстан өңірлерінен тегін қоңырау шалу)**

немесе сайтта: [www.haier-europe.com](http://www.haier-europe.com) немесе келесі электрондық пошта арқылы сұрату жасап біле аласыз: [help@haieronline.ru](mailto:help@haieronline.ru)  
Авторландырылған серіктестердің деректері өзгеріп кетуі мүмкін, анықтамалар үшін «Хайер» Ақпараттық орталығына жүгініңіз.

- Кепілдік міндеттемелер ақаулықтары келесілердің салдарынан пайда болған бұйымдарға қатысты болмайды:
- тұтынушының тауарды пайдалану, сақтау және/немесе тасымалдау жағдайлары мен ережелерін бұзуы;
  - бұйымды қате орнату, баптау және/немесе іске қосу;
  - тоназытқыш сұлбаман жұмыстар технологияларын және электрлік қосылуларды бұзу, сонымен қатар Бұйымды монтаждауға құжатпен расталған тиісті біліктілігі жоқ тұлғаларды тарту;
  - пайдалану бойынша нұсқаулық талап еткен жағдайда Бұйымға уақтылы техникалық қызмет көрсетілмегенде;
  - су құбырларының желісіндегі артық немесе жеткіліксіз қысымнан;
  - бұйымның осы түріне сәйкес келмейтін жуғыш құралдарды пайдалану, сонымен қатар жуғыш құралдардың ұсынылған мөлшерлемесінен асып кеткенде;
  - бұйымды ол арналмаған мақсаттарда пайдаланғанда;
  - үшінші тұлғалардың әрекеттерінен: уәкілеттері жоқ тұлғалардың жөндеуі немесе өндіруші рұқсат етпеген құрылымдық немесе сызбалы техникалық өзгерістерді енгізуі;
  - Мемлекеттік Техникалық Стандарттардан (МЕМСТ-ден) және қуат беру желілердің нормаларынан ауытқу;
  - еңсерілмейтін күш әрекеттерінен (апат, өрт, найзағай және т. б.);
  - жазатайым оқиғалардан, тұтынушының немесе үшінші тұлғалардың қасқана немесе абайсыз әрекеттерінен
  - бұйымның ішіне бөгде заттардың, заттектердің, сұйықтықтардың, жөндіктердің, жөндіктердің тіршілік әрекеттерінің өнімдерінің түсуінен пайда болған бұзылулар анықталса;
  - су жылытқыштың толтырылмаған/ толық толтырылмаған бағының іске қосылуының салдарынан термоқорғаудың іске қосылуы
- Кепілдікті қызмет көрсету жұмыстардың келесі түрлеріне қатысты болмайды:
- бұйымды пайдаланатын жерде орнату іске қосуға;
  - тұтынушыға бұйымды пайдалану жөнінде нұсқау және кеңес беруге;
  - бұйымды сыртынан немесе ішінен тазартуға.
- Кепілдікті қызмет көрсетуге төменде аталған шығыс материалдар мен керек-жарақтар жатпайды:
- кондиционерлерге арналған сүзгілер;
  - кір және ыдыс жуғыш машиналарға арналған сүзгілерге, суды жеткізу/ағызға арналған құбыршектен;
  - шаңсорғыштарға арналған құбыршектен, шөткелер, саптамалар, шаң жинағыштар, сүзгілер;
  - микротолқындар пештерге арналған төрелкелер, істекшелер, торлар, табақшалар және қойғыштар;
  - сүзгілер, иісті жұтқыштар, шамдар, сөрелер, жәшіктер, қойғыштар және тоназытқышта азық-түлікті сақтауға арналған басқа ыдыстар;
  - басқару пульттері, аккумуляторлық батареялар, қуат беру элементтері, қуат берудің сыртқы блоктары және зарядтау құрылғылары;
  - бұйымға қосымша тіркелетін құжаттама.
- Бұйымға мерзімдік қызмет (сүзгілерді ауыстыру және т. б.) тұтынушының қалауы бойынша қосымша ақыға жүргізіледі.

**Маңызды!** Аспапта сериялық нөмірдің болмауы Өндірушіге аспапты сәйкестендіруге, және де, нәтиже ретінде, оған кепілдікті қызмет көрсетуге мүмкіндік бермейді. Аспаптан зауыттық сәйкестендіруші тақтайшаларды алып тастауға тыйым салынады. Зауыттық тақтайшалардың болмауы кепілдікті міндеттемелерді орындаудан бас тартудың себебіне айналуы мүмкін.

Ресми атауы	Қала	Клиентке арналған телефон	Мекенжайы
«Единая служба сервиса А-Айс-берг» жабық акционерлік қоғамы	Мәскеу	8-800-250-43-05	127644, Мәскеу қ., Вагано-ремонтная көш., 10 үй, 1-құр.
«Авторизованный Центр «Пионер Сервис» жауапкершілігі шектеулі қоғамы	Санкт-Петербург	8-800-250-43-05	191040, Санкт-Петербург қ., Лиговский даңғ., 52 үй, А-лит.
«Архсервис- центр» жауапкершілігі шектеулі қоғамы	Архангельск	8-800-250-43-05	163000 Архангельск қ., Воскресенская көш., 85 үй
«Техинсервис» жауапкершілігі шектеулі қоғамы	Сочи	8-800-250-43-05	354068, Сочи қ., Донская көш., 3
«ТехноВидеоСервис» жауапкершілігі шектеулі қоғамы	Қазан	8-800-250-43-05	420100, Қазан, Проточная көш., 8 үй,
ДОМСЕРВИС жауапкершілігі шектеулі қоғамы	Владимир	8-800-250-43-05	600017, Владимир қ., Бату-рин көш., 39 үй
ТРАНССЕРВИС жауапкершілігі шектеулі қоғамы - Краснодар	Краснодар	8-800-250-43-05	350058, Краснодар қ., Кубанская көш., 47
ТРАНССЕРВИС жауапкершілігі шектеулі қоғамы -Т.Новгород	Төменгі Новгород	8-800-250-43-05	603098, Төменгі Новгород қ., Артельная көш., 31 үй
ТРАНССЕРВИС жауапкершілігі шектеулі қоғамы - Екатеринбург	Екатеринбург	8-800-250-43-05	Екатеринбург, ст. Шарташ-ская, 10
«Циклон» жауапкершілігі шектеулі серіктестігі	Омбы	8-800-250-43-05	644042, Омбы, К.Маркс даңғылы, 34а, кеңсе 410
«ГлавБитСервис» жауапкершілігі шектеулі қоғамы	Томск	8-800-250-43-05	Томск, ст. Маяковская 25/7
«Сервисбьттехника» жауапкершілігі шектеулі қоғамы	Орынбор	8-800-250-43-05	460044, Орынбор қ., Конституция көш., 4 үй
«Сибсервис» жауапкершілігі шектеулі қоғамы	Новокузнецк	8-800-250-43-05	654066, Новокузнецк қ., Грдина көш., 18 үй
АРГОН-СЕРВИС жауапкершілігі шектеулі қоғамы	Новороссийск	8-800-250-43-05	353905, Новороссийск қ., Серов көш., 14
АЛИКА-СЕРВИС жауапкершілігі шектеулі қоғамы	Иркутск	8-800-250-43-05	664019, Иркутск қ., Писарева көш., 18-а-үйі
«КРОК-ТТЦ» ЖШҚ	Киев	+38 (095) 288-88-21	Киев қ., Радужная көш., 25 Б үйі
Сервис орталығы	Ташкент	(+998 71) 207 10 01	-
«CBTService» ОДО	Минск	375-17-262-95-50	Минск, ст. Мен Колас 52
«RoyalTerm» жауапкершілігі шектеулі серіктестігі	Минск	375-29-198-11-50	Минск, ст. Орловская 40А, 7 кеңсе
«Сервис Маг» ЖШС	Алматы қаласы	8 (727) 233 30 00	050002, Алматы қ. Қалдаяқова 17
«Ascon-7» ЖШС	Алматы қаласы	7 (727) 397 75 75	050010, Алматы қ. Сағадата Нұрмағамбетова 25

# ЗАПОБІЖНІ ЗАСОБИ ДЛЯ УНИКНЕННЯ МОЖЛИВОГО НАДМІРНОГО ВПЛИВУ МІКРОХВИЛЬНОЇ ЕНЕРГІЇ

- (А) Не намагайтесь використовувати піч з відчиненими дверцятами, оскільки це може призвести до шкідливого впливу мікрохвильової енергії.  
Не знімайте та не ламайте захисний екран.
- (В) Не кладіть жодних предметів між лицьовою стороною печі та дверцятами і не допускайте скупчення бруду або залишків мийного засобу на ущільнювальних поверхнях.
- (С) УВАГА: якщо дверцята або дверні ущільнення пошкоджені, піч не повинна експлуатуватися доти, доки її не відремонтує компетентна особа.

## ДОДАТОК

Якщо пристрій не утримується в чистоті, його поверхні можуть зіпсуватися, що може вплинути на термін служби пристрою і призвести до небезпечних наслідків.

## Характеристики

Модель:	HMX-BTG259B, HMX-BTG259W, HMX-BTG259X
Номінальна напруга:	230 В~/50 Гц
Номінальна Вхідна Потужність (Мікрохв.):	1450 Вт
Номінальна Вихідна Потужність (Мікрохв.):	900 Вт
Номінальна Вхідна Потужність (Гриль):	1200 Вт
Місткість Печі:	25 л
Зовнішні розміри:	595x400x384 мм

Прилад не призначений для експлуатації за допомогою зовнішнього таймера або окремої системи дистанційного керування.

Прилад призначений для використання в побутових та інших аналогічних умовах, зокрема:

- у кімнатах відпочинку персоналу в магазинах, офісах та інших службових приміщеннях;
- у замських будинках;
- у номерах готелів, мотелів та інших аналогічних житлових приміщеннях;
- у готелях домашнього типу «ліжко та сніданок».

# ВАЖЛИВІ ІНСТРУКЦІЇ З БЕЗПЕКИ

## УВАГА!

Для зниження ризику займання, ураження електричним струмом, отримання травм або впливу надмірної енергії мікрохвильовій печі під час використання пристрою, дотримуйтесь основних запобіжних заходів:

- Увага:** Рідини та інші харчові продукти не повинні розігріватися в герметичних контейнерах, оскільки вони можуть вибухнути.
- Увага:** Операції з ремонту та обслуговування, під час яких необхідно розкривати корпус пристрою, повинен виконувати лише кваліфікований персонал.
- Увага:** Дозволяйте дітям користуватися піччю без нагляду тільки в разі, якщо були надані відповідні інструкції, що дозволяють дитині безпечно користуватися піччю та розуміти небезпеку неправильного використання.
- Увага:** коли прилад працює в комбінованому режимі, діти повинні використовувати піч тільки під наглядом дорослих, оскільки пристрій виділяє високу температуру. (тільки для серії з грилем)
- Використовуйте тільки посуд, придатний для використання у мікрохвильових печах.
- Піч слід регулярно очищувати та видаляти будь-які відкладення їжі.
- Прочитайте та виконуйте вказівки: «ЗАПОБІЖНІ ЗАСОБИ ДЛЯ УНИКНЕННЯ МОЖЛИВОГО НАДМІРНОГО ВПЛИВУ МІКРОХВИЛЬОВОЇ ЕНЕРГІЇ».
- Під час нагрівання продуктів в пластикових або паперових контейнерах стежте за піччю, оскільки існує можливість займання.
- Якщо спостерігається задимлення, вимкніть або відключіть прилад і тримайте дверцята закритими, щоб вогонь згас.
- Не перегрівайте їжу.
- Не використовуйте піч для зберігання продуктів. Не зберігайте продукти, наприклад хліб, печиво тощо всередині пристрою.
- Перед розігріванням у печі видаліть дротові скрутки і металеві ручки з паперових або пластикових контейнерів/пакетів.
- Встановлюйте та розміщуйте цю піч тільки відповідно до доданих інструкцій.
- Яйця у шкаралупі та цілі зварені круто яйця не слід нагрівати у печі, оскільки вони можуть вибухнути, наприклад, після закінчення процесу нагріву мікрохвилями.
- Використовуйте цей пристрій тільки за призначенням, як описано в інструкції. Не використовуйте в пристрої агресивні хімічні речовини або пари. Піч розроблена спеціально для розігріву. Вона не призначена для комерційного чи промислового використання.
- Щоб уникнути травм та ураження електричним струмом пошкоджений мережевий кабель повинен замінити виробник, представник сервісного центру або інший кваліфікований фахівець.
- Не зберігайте та не використовуйте прилад на відкритому повітрі.
- Не використовуйте цю піч поблизу води, в сирих приміщеннях або біля басейну.

19. У робочому стані температура незахищених поверхонь може досягати високого значення. Тримайте шнур живлення подалі від нагрітих поверхонь, а також не ставте на піч жодних предметів.
20. Не дозволяйте, щоб шнур звисав через край столу або стільниці.
21. Недотримання вимог щодо утримання печі в чистому стані може призвести до погіршення якості поверхні, що може негативно вплинути на термін служби приладу і, можливо, призвести до виникнення небезпечної ситуації.
22. Вміст пляшечок для годування і банок для дитячого харчування має бути перемішаний або його слід струснути, температуру слід перевірити перед вживанням, щоб уникнути опіків.
23. Нагрівання напоїв може призвести до сповільненого кипіння, тому будьте обережні, коли виймаєте ємність із печі.
24. Прилад не призначений для використання особами (в тому числі дітьми) з обмеженими фізичними, сенсорними або розумовими здібностями або без належного досвіду та знання, за винятком випадків, коли такі особи перебувають під наглядом або були проінструктовані щодо використання приладу особою, відповідальною за їхню безпеку. (для ринку за межами європейського)
25. Для запобігання можливості використання приладу дітьми під час ігор за ними має здійснюватися нагляд. Цей пристрій дозволено використовувати дітям у віці від 8 років і старше, а також особам з обмеженими фізичними, сенсорними чи розумовими здібностями або відсутністю досвіду і знань, якщо вони роблять це під наглядом, або якщо їм була надана інструкція щодо безпечного використання пристрою, і вони розуміють можливі небезпеки. Дітям заборонено грати з пристроєм. Дітям заборонено займатися очищенням і обслуговуванням без нагляду (для європейського ринку).
26. Мікрохвильову піч не можна розміщувати в шафі.
27. Мікрохвильова піч призначена для нагріву харчових продуктів і напоїв. Сушка продуктів харчування або одягу, нагрівання грілок, капців, губок, вологої тканини тощо може призвести до травм, займання або пожежі. Не занурюйте прилад у воду або інші рідини під час очищення. Прилад не можна очищувати за допомогою пароочисника.
28. Не дозволяється використання металевих контейнерів для продуктів і напоїв для приготування в печі.
29. Під час виймання контейнерів з пристрою слід стежити за тим, аби поворотний стіл не зміщувався.
30. Для запобігання перегріву мікрохвильової печі її не можна встановлювати за декоративними дверцятами.
31. Уважно прочитайте та збережіть важливі інструкції з техніки безпеки для подальшого використання.



# Для зменшення ризику ураження електричним струмом у пристрої використовується захисне заземлення.

## НЕБЕЗПЕЧНО!

Ураження електричним струмом у разі дотику до деталей пристрою, що перебувають під напругою, може призвести до серйозних травм або смерті. Не розбирайте цей пристрій.

Цей пристрій повинен бути заземлений. У разі електричного короткого замикання, заземлення знижує ризик ураження електричним струмом, знімаючи напругу з корпусу пристрою. Цей прилад обладнаний шнуром, що має дрот заземлення із заземлювальною вилкою. Вилка повинна бути встромлена в правильно встановлену та заземлену розетку.

## УВАГА!

Небезпека ураження електричним струмом, неправильне використання заземлення може призвести до ураження електричним струмом. Не встромляйте вилку в розетку доти, доки прилад не буде правильно встановлено та заземлено.

Зверніться до кваліфікованого електрика чи спеціаліста з обслуговування, якщо інструкції щодо заземлення не є зрозумілими в повному обсязі або якщо існують сумніви щодо того, чи правильно заземлено прилад. Якщо необхідно використовувати подовжувач, використовуйте тільки 3-жильний подовжувач.

## ОЧИЩЕННЯ

Обов'язково потрібно від'єднати піч від джерела живлення.

1. Почистіть внутрішню частину печі після використання злегка вологою тканиною.
2. Очистіть аксесуари звичайним способом у мильній воді.
3. Дверну раму і ущільнювач, а також сусідні деталі слід ретельно очистити вологою тканиною, якщо вони забруднені.

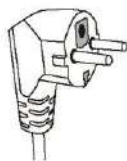

1. Для зменшення ризиків заплутування або спотикання об довгі дроти, передбачений короткий шнур живлення.
2. Якщо використовується довгий шнур або подовжувач:
  - 1) Номінальний струм подовжувача не повинен бути менше, ніж номінальний струм кабелю живлення печі.
  - 2) Подовжувач повинен бути оснащений 3-м провідником захисного заземлення.
  - 3) Щоб не спотикатися об довгий шнур і щоб його не натягували діти, він має бути розташований так, щоб не звисати зі столу або стільниці.

# ПОСУД

## ОБЕРЕЖНО

### Травмонебезпека

Роботи з ремонту та обслуговування, під час яких необхідно розкривати корпус пристрою, повинен виконувати лише кваліфікований персонал.

Дивіться інструкцію в розділі «Матеріали, які можна використовувати в мікрохвильовій печі або яких слід уникати.» Там можуть міститися певні неметалеві типи посуду, які не є безпечними для використання в мікрохвильовій печі. Якщо ви вагаєтеся, ви можете перевірити посуд за наведеною нижче процедурою.

### Тест посуду:

1. Налийте в безпечний контейнер 1 склянку холодної води (250 мл), а випробуваний посуд залиште порожнім.
2. Поставте в піч і ввімкніть на максимальній потужності на 1 хвилину.
3. Обережно торкніться посуду. Якщо порожній посуд теплий, не використовуйте його для приготування їжі у мікрохвильовій печі.

## Матеріали, які можна використовувати в печі

### Зауваження щодо використання посуду

Алюмінієва фольга	Тільки загортання. Маленькі гладкі шматочки можна використовувати для покриття тонких частин м'яса або птиці, щоб запобігти перегріванню. Іскріння може виникати, якщо фольга розташована близько до стінок печі. Фольга має бути розташована на відстані не менше 1 дюйма (2,5 см) від стінок печі.
Ємність для смаження	Дотримуйтесь інструкцій виробника. Низ ємності для смаження має бути розташований на відстані близько 3/16 дюйма (5 мм) над поворотним диском. Неправильне використання може призвести до поломки поворотного диска.
Столовий посуд	Тільки придатна для мікрохвильової печі. Дотримуйтесь інструкцій виробника. Не використовуйте тріснутий або сколений посуд.
Скляні банки	Завжди знімайте кришку. Використовуйте тільки для нагрівання їжі, доки вона не стане теплою. Більшість скляних банок не є термостійкими і можуть тріснути.
Скляні вироби	Тільки термостійкий посуд для печі. Переконайтеся, що немає металевих елементів. Не використовуйте тріснутий або сколений посуд.
Пакети для приготування	Дотримуйтесь інструкцій виробника. Не зав'яжуйте металевою зав'язкою. Зробіть прорізи, щоб пара виходила.
Паперові тарілки та чашки	Використовуйте тільки для короточасного приготування/ розігрівання. Не залишайте духовку без нагляду під час приготування їжі.
Паперові рушники	Використовуйте для накривання їжі та вбирання зайвого жиру. Використовуйте під наглядом тільки для короточасного приготування їжі.
Пергаментний папір	Використовуйте як кришку для запобігання розбризкування або для обгортання під час пропарювання.
Пластикові вироби	Лише придатні для мікрохвильової печі. Дотримуйтесь інструкцій виробника. Має бути присутня позначка «безпечно для мікрохвильової печі». Деякі пластикові контейнери розм'якшуються, оскільки їжа всередині стає гарячою. Пакети для запікання і щільно закриті поліетиленові пакети слід розрізати або проколоти відповідно до вказівок на пакованні.
Пластикові обгортка	Тільки придатна для мікрохвильової печі. Використовуйте для обгортання страв під час приготування, щоб зберегти вологу. Не допускайте, щоб пластикова обгортка торкалась їжі.
Термометри	Тільки безпечні для мікрохвильової печі (термометри для м'яса або кондитерських виробів).

## Матеріали, які можна використовувати в печі

### Зауваження щодо використовуваного посуду

Восковий папір	Використовуйте як обгортку для запобігання розбризкуванню та утримання вологи.
Алюмінієві підставки	Можуть викликати іскріння. Перекладання розігрітої їжі.
Харчовий картон з металевою ручкою	Може викликати іскріння. Перекладання розігрітої їжі.
Металевий або оздоблений металом посуд	Метал закриває доступ мікрохвиль до їжі. Металева оздоблення може викликати іскріння.
Металеві зав'язки	Можуть призвести до іскріння та виникнення загоряння в печі.
Паперові пакети	Можуть призвести до загоряння в печі.
Пінопласт	Пінопласт може розплавитися або забруднити їжу під впливом високої температури.
Дерево	Деревина висихає під час використання в мікрохвильовій печі і може розколотися або тріснути.

## ВСТАНОВЛЕННЯ ПЕЧІ

### Назви частин та аксесуарів печі

Вийміть вміст упаковки, а також дістаньте аксесуари з печі.

Ваша піч поставляється з такими аксесуарами:

- Скляний піднос 1
- Поворотний диск у зборі 1
- Інструкція з експлуатації 1

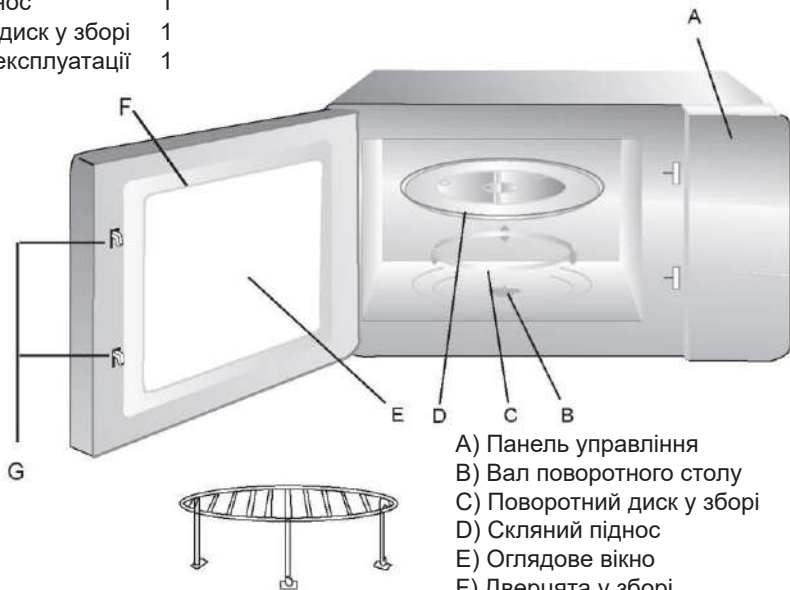

Гриль-стійка (тільки для гриль-серії)

- A) Панель управління
- B) Вал поворотного столу
- C) Поворотний диск у зборі
- D) Скляний піднос
- E) Оглядове вікно
- F) Дверцята у зборі
- G) Система блокування безпеки

Вимкніть живлення печі в разі відкриття дверцят під час роботи.

## Встановлення Поворотного Столу

Маточина (нижня сторона)

Скляний  
піднос



Вал  
поворотного  
столу

Поворотний диск у зборі

- a. Ніколи не встановлюйте скляний піднос догори дном. Рух поворотного диску не повинен бути нічим обмежений.
- b. Скляний піднос і поворотний диск необхідно використовувати кожного разу під час приготування їжі.
- c. Всі продукти харчування та контейнери з їжею завжди поміщаються на скляний піднос для приготування їжі.
- d. Якщо скляний лоток або кільце поворотного столу тріснули або зламались, зверніться до найближчого авторизованого сервісного центру.

## Встановлення

1. Видаліть усю захисну плівку, виявлену на поверхні камери мікрохвильової печі, не видаляйте білу слюдяну пластину, яка прикріплена у порожнині печі для захисту магнетрону.
2. Для цієї печі передбачене тільки вбудоване застосування. Вона не призначена для використання на барній стійці або всередині шафи.
3. Електроприлад може бути встановлений у настінну шафу шириною 60 см (глибиною мінімум 55 см).
4. Електроприлад оснащений вилкою і повинен підключатися тільки до розетки, заземленої належним чином.
5. Напруга мережі повинна відповідати значенню, надрукованому на платівці з паспортними значеннями.
6. Тільки кваліфікований електрик може встановлювати розетку або міняти з'єднувальний кабель. Якщо після встановлення вилка недоступна, на місці встановлення повинен бути присутній роз'єднувач із зазором між контактами не менше 3 мм на всіх полюсах.
7. Не повинні використовуватися адаптери, планки з декількома розетками та подовжувачі. Перевантаження може викликати ризик пожежі.

## Креслення для встановлення

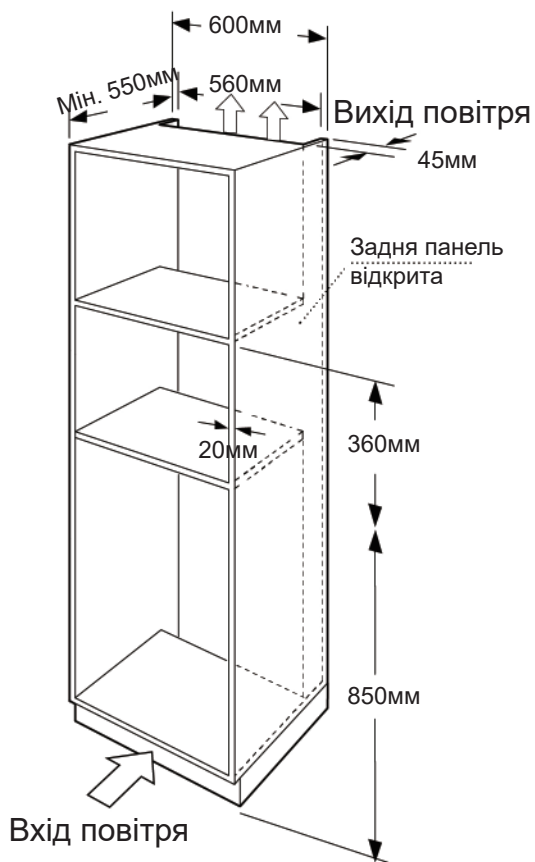

Крок 1

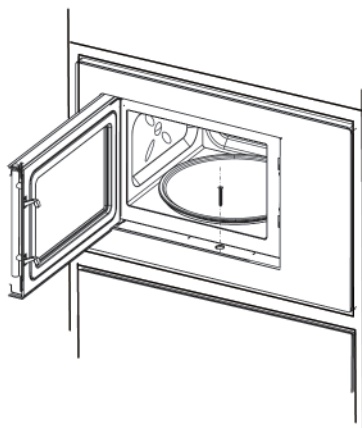

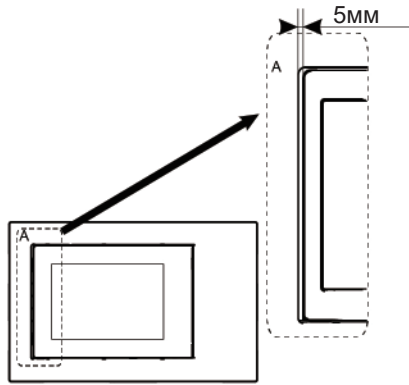

### **Попередження під час встановлення:**

Під час встановлення виробу переконайтесь у дотриманні ширини проміжку А більше 5 мм, щоб забезпечити плавне відкриття під час використання.

Під час встановлення мікрохвильової печі в кухонні меблі враховуйте, що рамка рівномірно накриває торці полиць кухонної шафи по 12 мм зверху і знизу.



# Інструкція з експлуатації

## 1. Налаштування годинника

Коли мікрохвильова піч підключена до мережі, на дисплеї відобразиться «0:00», прозвучить одноразовий звуковий сигнал.

- 1) Натисніть «» двічі, цифри годин почнуть блимати.



---

- 2) Натискайте «» і «» для того, щоб змінювати значення годин, оберіть значення від 0 до 23.

---

- 3) Натисніть кнопку «», цифри хвилин почнуть блимати.

---





- 4) Натискайте «» і «» для того, щоб змінювати значення хвилин, оберіть значення від 0 до 59.





---

- 5) Натисніть кнопку «», щоб закінчити налаштування годинника. «:» блиматиме, висвітлиться час.

- Примітка:
- 1) Якщо годинник не налаштований, він не працюватиме при увімкненні живлення.
  - 2) У процесі налаштування годинника, якщо ви натиснете «Стоп/Скасувати», піч автоматично повернеться до попереднього стану.



## 2. Приготування у мікрохвильовій печі

Натисніть «», на світлодіодному індикаторі відобразиться значення «900», натисніть «» і «», щоб вибрати бажану потужність, і значення «900», «800» ... «200», «100» відобразатимуться для кожної. Натисніть «» для підтвердження.



Натисніть «» і «», щоб безпосередньо підтвердити потужність мікрохвильової печі. Потім натискайте «» і «», щоб встановити час приготування від 0:05 до 95:00. Натисніть «», щоб почати приготування.

- 1) Натисніть «» один раз, на екрані відобразиться «900».

---

- 2) Натисніть «» ще раз, щоб обрати значення «800» потужності мікрохвильової печі. Натисніть «» для підтвердження.

---

- 3) Після цього натискайте «» і «» для встановлення часу приготування, доки не відобразиться «20:00».





---

- 4) Натисніть «», щоб почати приготування.

**Примітка:** інтервал регулювання часу становить

0–1 хв.	: 5 секунд
1–5 хв.	: 10 секунд
5–10 хв.	: 30 секунд
10–30 хв.	: 1 хвилина
30–95 хв.	: 5 хв.

### 3. Гриль або комбі. Приготування їжі

Натисніть  один раз, на світлодіодному індикаторі відобразиться «G», і натисніть  і , щоб встановити час приготування від 0:05 до 95:00. Натисніть , щоб почати приготування.

1) Натисніть  один раз, на дисплеї відобразиться «G».

---





2) Натискайте  і  для встановлення часу приготування, доки не відобразиться «10:00».

---

3) Натисніть , щоб почати приготування.

Примітка: після закінчення половини часу в режимі грилю піч видає триразовий звуковий сигнал – це нормально. Це передбачено для того, щоб ви перевернули їжу для кращого приготування на грилі. Після того, як ви перевернули їжу, необхідно закрити двері, потім, якщо немає іншої операції, піч продовжуватиме приготування.

### 4. Комбі. Приготування їжі

Натисніть  один раз, на світлодіодному індикаторі відобразиться «C-1», і двічі натисніть , на світлодіодному індикаторі відобразиться «C-2», потім натисніть  і , щоб встановити час приготування від 0:05 до 95:00. Натисніть , щоб почати приготування.

1) Натисніть  один раз, на дисплеї відобразиться «C-1».

---

2) Натискайте  і  для встановлення часу приготування, доки не відобразиться «10:00».

---

3) Натисніть , щоб почати приготування.

### «Гриль/Комбі.» Інструкції щодо управління

Пункт	Відображення на дисплеї	НВЧ-потужність	Потужність грилю
1	C-1	60%	40%
2	C-2	30%	70%





## 5. Швидкий старт

- 1) У режимі очікування натисніть кнопку «», щоб почати приготування зі 100%-ю потужністю, що збільшить час приготування на 30 секунд аж до 95 хвилин.

---

- 2) У мікрохвильовому режимі, режимі приготування (гриль/комбі) або розморожування, кожне натискання кнопки «» збільшує час приготування на 30 секунд.



---

- 3) У режимі очікування натисніть «» і «», щоб встановити час приготування зі 100%-ю НВЧ-потужністю, а потім натисніть «», щоб почати готувати.

## 6. Розморожування за вагою

- 1) Натисніть «» один раз, дисплей відобразить «dEF1».

---

- 2) Натискайте «» і «» для вибору ваги продуктів від 100 до 2000 г.



---

- 3) Натисніть «», щоб почати розморожування.

## 7. Розморожування за часом

- 1) Натисніть кнопку «» двічі, на дисплеї висвітиться «dEF2».



---

- 2) Натисніть «» і «», щоб встановити час розморожування.

---

- 3) Натисніть «», щоб почати розморожування.

## 8. Меню

Натисніть «» один раз, на світлодіодному індикаторі відобразиться «P1-P8», потім натисніть «» для вибору, і відобразяться значення від « P1 » до « P8 », які відповідають наступним операціям: торт , піца, суп, м'ясо, макарони, овочі, картопля і розігрівання. Натисніть «» для підтвердження.



Натисніть «» і «», щоб вибрати стандартне значення ваги у меню.

Натисніть «», щоб почати приготування.



Приклад: ви хочете використовувати «Меню», щоб приготувати 400 г овочів.

- 1) Натисніть «» один раз, на світлодіодному індикаторі відобразиться « P1 ».

---

- 2) Натисніть «» і «», щоб обрати « P6 ». Натисніть «» для підтвердження.

---

- 3) Після цього натискайте «» і «», щоб обрати вагу, доки не відобразиться «400».

---

- 4) Натисніть «», щоб почати приготування.

## Таблиця меню:

Меню	Вага	Відображення на дисплеї
P1 Торт	200 г	200 г
	475 г	475 г
P2 Піца	200 г	200 г
	400 г	400 г
P3 Суп	200 г	200 г
	400 г	400 г
	600 г	600 г
P4 М'ясо	200 г	200 г
	400 г	400 г
	600 г	600 г
P5 Макарони	50 г	50 г
	100 г	100 г
	150 г	150 г
P6 Овочі	200 г	200 г
	400 г	400 г
	600 г	600 г
P7 Картопля	250 г	250 г
	500 г	500 г
	750 г	750 г
P8 Розігрівання	200 г	200 г
	400 г	400 г
	600 г	600 г

## 9. Таймер

- 1) Натисніть «» один раз, на дисплеї з'явиться «0:00».

---

- 2) Встановіть таймер, (див. інструкцію з налаштування годинника).

---

- 3) Натисніть «», щоб запустити таймер.

---

- 4) Сигнал пролунає 1 разів перед початком відліку.



## 10. Додаткові функції

- 1) У режимі приготуванні їжі натисніть «», поточний час відобразиться на 3 секунди.



---

- 2) У режимі мікрохвильової печі натисніть «», поточна потужність відобразиться на 3 секунди.

---

- 3) У режимах гриль і комбі натисніть « ,  » поточний режим буде відображений на 3 секунди.

## 11. Функція блокування від дітей

Блокування: У режимі очікування натискайте «» протягом 2 секунд, пролунає довгий звуковий сигнал, що позначає вхід у режим блокування від дітей. Індикатор блокування відобразиться, якщо було встановлено час, в іншому випадку на світлодіодних індикаторах відобразиться «».

Розблокування: У заблокованому стані натисніть «» протягом 3 секунд, пролунає довгий звуковий сигнал, що означає, що блокування зняте.

## Пошук та усунення несправностей

Норма	
Мікрохвильова піч заважає прийому ТБ.	Прийом радіо та ТБ може бути порушений під час роботи мікрохвильової печі. Схожа ситуація виникає при використанні невеликих електроприладів, таких як міксер, пилосос або електричний вентилятор. Це нормальне явище.
Світло всередині горить тьмяно.	Під час приготування їжі в мікрохвильовій печі з низькою потужністю світло в духовці може стати тьмяним. Це нормальне явище.
Запотівання дверцят, гаряче повітря з вентиляційних отворів.	Під час приготування їжі з неї може виходити пара. Пара виходить з вентиляційних отворів. Але певна її частина може накопичуватись на холодних поверхнях, таких як дверцята. Це нормальне явище.
Піч увімкнулась випадково без їжі всередині.	Забороняється вмикати пристрій без їжі всередині. Це дуже небезпечно.

Несправність	Можлива причина	Спосіб усунення
Піч неможливо увімкнути.	(1) Шнур живлення не щільно приєднаний.	Від'єднати. Підключити ще раз через 10 секунд.
	(2) Спрацьовує запобіжник або автоматичний вимикач.	Замініть запобіжник або ввімкніть новий автоматичний вимикач (відремontований професіоналом).
	(3) Проблема з розеткою.	Випробуйте розетку іншими електричними приладами.
Піч не нагрівається.	(4) Дверцята погано зачинені.	Щільно зачиніть дверцята.
Скляний поворотний стіл створює шум під час роботи мікрохвильової печі.	(5) Брудний диск або дно печі.	Зверніться до розділу «Ремонт мікрохвильової печі».



Згідно з директивою щодо відходів електричного та електронного обладнання (WEEE), WEEE має бути окремо зібраний і перероблений. Якщо в будь-який момент у майбутньому вам потрібно утилізувати цей продукт, будь ласка, не викидайте цей продукт з побутовими відходами. Будь ласка, відправте цей продукт у пункти збору WEEE, де це можливо.



Доступна для дотику поверхня може бути гарячою під час роботи.

### **Транспортування та зберігання**

Перевозити та зберігати продукт необхідно в заводській упаковці, відповідно до зазначених на ній маніпуляційних знаків.

Будьте обережні під час завантаження, розвантаження та транспортування.

Транспорт і сховища мають забезпечувати захист продукту від атмосферних опадів і механічних пошкоджень.

# ОБСЛУГОВУВАННЯ КЛІЄНТІВ

## Служба підтримки клієнтів

Ми рекомендуємо звертатися в службу підтримки клієнтів компанії «Хайер», а також використовувати оригінальні запасні частини. Якщо у вас виникли проблеми з побутовою технікою, спочатку ознайомтеся з розділом “Усунення несправностей”.

Якщо ви не знайшли вирішення проблеми, будь ласка, зверніться:

— до вашого офіційного дилера або

— до нашого колл-центру:

8-800-250-43-05 (РФ),

8-10-800-2000-17-06 (РБ),

00-800-2000-17-06 (Узбекистан)

0-800-501-157 (Україна)

— на сайт [www.haier-europe.com](http://www.haier-europe.com) де можна залишити заявку на обслуговування, а також знайти відповіді на актуальні питання.

Звертаючись до нашого сервісного центру, будь ласка, підготуйте наступну інформацію, яку ви зможете знайти на паспортній табличці та в чеку:

Модель \_\_\_\_\_

Серійний номер \_\_\_\_\_

Дата продажу \_\_\_\_\_



Також, будь ласка, перевірте наявність гарантії та документів про продаж.

Важливо! Відсутність на приладі серійного номеру унеможливорює для виробника ідентифікацію приладу і, як наслідок, його гарантійне обслуговування. Забороняється видаляти з приладу заводські ідентифікуючі таблички. Відсутність заводських табличок може стати причиною відмови від виконання гарантійних зобов'язань.

До цього документу можуть бути внесені зміни без попереднього повідомлення. Виробник залишає за собою право вносити зміни в конструкцію і комплектацію виробу без додаткового повідомлення.

Повідомляємо Вам, що наша продукція сертифікована на відповідність обов'язковим вимогам відповідно до чинного законодавства України. Інформацію по сертифікації наших приладів, дані про номер сертифіката/декларації про відповідність та строк його дії, Ви також можете отримати в Службі підтримки клієнтів.

# ГАРАНТІЙНИЙ ТАЛОН

## Шановний покупце!

Корпорація «Хайер», що розміщена за адресою: Офіс S401, Хайер бренд білдинг, Хайер Індастри парк Хайтек зон, Лаошан Дістрікт, Ціндао, Китай, дякує вам за ваш вибір, гарантує високу якість та бездоганне функціонування даного виробу за умови дотримання правил його експлуатації. Офіційний термін служби технічних виробів, призначених для використання в побуті — на телевізори, мікрохвильові печі 5 років, на планшетні комп'ютери, ноутбуки й телевізійні приставки 3 роки, на роботи-пилососи 4 роки, на мобільні телефони, проскутери та дрібну побутову техніку 2 роки, на інші товари 7 років з дня передачі виробу кінцевому споживачеві. З огляду на високу якість продукції, фактичний термін експлуатації може значно перевищувати офіційний.

Рекомендуємо по закінченні терміну служби виробу звернутися до Авторизованого сервісного центру для проведення профілактичних робіт та отримання рекомендацій. Уся продукція виготовлена з урахуванням умов експлуатації і пройшла відповідну сертифікацію на відповідність технічним вимогам.

Щоб уникнути непорозумінь, настійно просимо вас, купуючи виріб, уважно вивчити інструкцію з експлуатації, умови гарантійних зобов'язань та перевірити правильність заповнення гарантійного талона. У разі неправильного або неповного заповнення гарантійного талона зверніться в торговельну організацію. Даний виріб являє собою технічно складний товар побутового призначення. Якщо куплений вами виріб вимагає спеціальної установки й підключення, настійно рекомендуємо вам звернутися до Авторизованого партнера Хайер.

Цим гарантійним талоном Корпорація «Хайер» підтверджує прийняття на себе зобов'язань із задоволення вимог споживачів, установлених чинним законодавством про захист прав споживачів, іншими нормативними актами в разі виявлення недоліків виробу. Однак, корпорація «Хайер» залишає за собою право відмовити в гарантійному обслуговуванні виробу в разі недотримання викладених нижче умов.

## Умови гарантійного обслуговування

Гарантійне обслуговування поширюється тільки на вироби, укомплектовані гарантійним талоном встановленого зразка. Корпорація «Хайер» встановлює гарантійний термін у 12 місяців із дня передачі товару споживачеві. Щоб уникнути можливих непорозумінь, зберігайте протягом терміну служби документи, що додаються до виробу під час його продажу (товарний чек, касовий чек, інструкція з експлуатації, гарантійний талон).

Гарантійне обслуговування проводиться виключно Авторизованими партнерами Хайер. Повний список Авторизованих партнерів на території ЄАЕС ви можете дізнатися в Інформаційному центрі «Хайер» за телефонами:

**8-800-250-43-05 — для споживачів з Росії (безплатний дзвінок з регіонів Росії)**

**8-10-800-2000-17-06 — для споживачів з Білорусі (безплатний дзвінок з регіонів Білорусі)**

**8-800-501-157 — для споживачів з України (безплатний дзвінок з регіонів України)**

**00-800-2000-17-06 — для споживачів з Узбекистану (безплатний дзвінок з регіонів Узбекистану)**

або на сайті: [www.haier-europe.com](http://www.haier-europe.com) або зробивши запит на електронну адресу: [help@haieronline.ru](mailto:help@haieronline.ru).

Дані Авторизованих партнерів можуть бути змінені, за запитом звертайтеся в Інформаційний центр «Хайер».

Гарантійне обслуговування не поширюється на вироби, недоліки яких виникли внаслідок:

- порушення споживачем умов і правил експлуатації, зберігання та/або транспортування товару;
- неправильного встановлення та/або підключення виробу;
- порушення технології робіт із холодильним контуром та електричними з'єднаннями, як і залучення до монтажу Виробу осіб, які не мають відповідної кваліфікації, підтвердженої документально;
- відсутності своєчасного технічного обслуговування виробу в тому випадку, якщо цього вимагає інструкція з експлуатації;
- надлишкового або недостатнього тиску у водопровідній мережі;
- використання мийних засобів, невідповідних для даного типу виробу, а також перевищення рекомендованого дозування мийних засобів;
- використання виробу в цілях, для яких він не призначений;
- дій третіх осіб: ремонту або внесення несанкціонованих виробником конструктивних або схематичних змін не уповноваженими особами;
- відхилень від державних технічних стандартів (ДЕСТ) і норм мереж живлення;
- дій непереборної сили (стихийне лихо, пожежа, блискавка тощо);
- нещасних випадків, умисних або необережних дій споживача чи третіх осіб;
- якщо виявлено пошкодження, викликані попаданням всередину виробу сторонніх предметів, речовин, рідин, комах, продуктів життєдіяльності комах;
- спрацювання термозахисту внаслідок увімкнення незаповненого/не повністю заповненого водою бака водонагрівача.

Гарантійне обслуговування не поширюється на такі види робіт:

- встановлення й підключення виробу на місці експлуатації;
  - інструктаж і консультування споживача з використання виробу;
  - очищення виробу зовні або зсередини.
- Гарантійному обслуговуванню не підлягають перелічені нижче витратні матеріали й аксесуари:
- фільтри для кондиціонерів;
  - фільтри, шланги для підведення /зливу води для пральних і посудомийних машин;
  - шланги, трубки, щітки, насадки, пилососірки, фільтри для пилососів;
  - тарілки, рожен, решток, блюдець і підставок для мікрохвильових печей;
  - фільтри, поглиначі запахів, лампочки, полиці, ящики, підставки та інші смонти для зберігання продуктів у холодильниках;
  - пульт управління, акумуляторні батареї, елементи живлення, зовнішні блоки живлення й зарядні пристрої;
  - документація, що додається до виробу.

Періодичне обслуговування виробу (заміна фільтрів тощо) виконується за бажанням споживача за додаткову плату.

**Важливо!** Відсутність на приладі серійного номера робить неможливим для Виробника ідентифікацію приладу і, як наслідок, його гарантійне обслуговування. Забороняється видалити з приладу заводські ідентифікаційні таблички. Пошкодження або відсутність заводських табличок може стати причиною відмови у виконанні гарантійних зобов'язань.

Авторизований сервісний центр в Україні -

Мережа «Крок-ТТЦ» <http://krok-ttc.com/>

Тел. Гарячої лінії: 0 (800) 504 504

Адреси сервісних центрів наведені за посиланням

<https://krok-ttc.com/warranty/service-center.html>

Офіційне найменування	Місто	Телефон для клієнта	Адреса
Закрите акціонерне товариство «Єдина служба сервісу А-Айсберг»	Москва	8-800-250-43-05	127644 м. Москва, вул. Вагоноремонтна 10, буд. 1
Товариство з обмеженою відповідальністю «Авторизований Центр «Піонер Сервіс»	Санкт-Петербург	8-800-250-43-05	191040 м Санкт-Петербург, Ліговський пр-кт, б. 52 літ. А
Товариство з обмеженою відповідальністю «Архсервіс-центр»	Архангельськ	8-800-250-43-05	163000 м. Архангельськ, вул. Воскресенська, д. 85
Товариство з обмеженою відповідальністю «Техінсервіс»	Сочі	8-800-250-43-05	354068 м. Сочі, вул. Донська, 3
Товариство з обмеженою відповідальністю «ТехноВідеоСервіс»	Казань	8-800-250-43-05	420100 м. Казань, вул. Проточна д. 8
Товариство з обмеженою відповідальністю ДОМСЕРВІС	Володимир	8-800-250-43-05	600017 м. Володимир, вул. Батуріна, б. 39
Товариство з обмеженою відповідальністю «ТРАНССЕРВІС – Краснодар»	Краснодар	8-800-250-43-05	350058 м. Краснодар, вул. Кубанська, 47
Товариство з обмеженою відповідальністю «ТРАНССЕРВІС-Н. Новгород»	Нижній Новгород	8-800-250-43-05	603098 м. Нижній Новгород, вул. Артільна, б. 31
Товариство з обмеженою відповідальністю «ТРАНССЕРВІС-Єкатеринбург»	Єкатеринбург	8-800-250-43-05	Єкатеринбург, вул. Шарташского д 10
Товариство з обмеженою відповідальністю «Циклон»	Омськ	8-800-250-43-05	644042, м Омськ, пр.К. Маркса 34а, оф. 410
Товариство з обмеженою відповідальністю «ГлавБитСервіс»	Томськ	8-800-250-43-05	Томськ, вул. Маяковська 25/7
Товариство з обмеженою відповідальністю «СервісБиттехніка»	Оренбург	8-800-250-43-05	460044 м. Оренбург, вул. Конституції, б. 4
Товариство з обмеженою відповідальністю «Сибсервіс»	Новокузнецьк	8-800-250-43-05	654066 м. Новокузнецьк, вул. Грдіни, б. 18
Товариство з обмеженою відповідальністю «АРГОН-СЕРВІС»	Новоросійськ	8-800-250-43-05	353905 м. Новоросійськ, вул. Серова,
Товариство з обмеженою відповідальністю «Аліка-Сервіс»	Іркутськ	8-800-250-43-05	664019 м. Іркутськ, вул. Писарєва, д. 18-а
ТОВ «КРОК-ТТЦ» *	Київ*	+38 (095) 288-88-21	м. Київ вул. Райдужна б. 25Б
Сервісний центр	Ташкент	(+998 71) 207 10 01	-
ТДВ «ЦБТСервіс»	м.Мінськ	375-17-262-95-50	м.Мінськ, вул. Я Коласа 52
ТОВ «РоялТерм»	м.Мінськ	375-29-198-11-50	м.Мінськ, вул. Орловська 40А, офіс 7
ТОО Сервіс Маг	м.Алмати	8 (727) 233 30 00	050002, м.Алмати, вул. Калдаякова 17
ТОО Аскон-7	м.Алмати	7 (727) 397 75 75	050010, м.Алмати, вул. Сагадат Нурмагамбетова 25

Список АСЦ може бути змінений. Актуальну інформацію ви можете отримати на нашому сайті [www.haier-europe.com](http://www.haier-europe.com)  
\*Адреси сервіс-них центрів в регіонах уточнюйте на сайті [www.krok-ttc.com](http://www.krok-ttc.com) або за телефонами гарячої лінії.

# Haier

Изготовитель: «Haier Overseas Electric Appliances Corp. Ltd.»  
Адрес: Room S401, Haier Brand building, Haier Industry park  
Hi-tech Zone, Laoshan District Qingdao, China

Өндіруші: «Haier Overseas Electric Appliances Corp. Ltd.»  
Мекенжайы: Рум S401, Хайер бренд билдинг, Хайер  
индастри парк Хай-тек зон, Лаошан дистрикт, Циндао, Қытай

Виробник: «Хайер Оверсіз Електрик Апплаенсіз Корп. Лтд.»  
Адреса: Рум S401, Хайер бренд білдінг, Хайер індастрі парк  
Хай-тек зон, Лаошан дистрикт, Циндао, Китай

Уполномоченная организация / Импортёр: ООО «ХАР»  
Адрес: 121099, г. Москва, Новинский бульвар, д.8, этаж 16,  
офис 1601  
Тел.: 8-800-250-43-05, адрес эл. почты: [info@haierrussia.ru](mailto:info@haierrussia.ru)

Импорттаушы: «ХАР» ЖШҚ  
Мекенжайы: 121099, Мәскеу қаласы, Новинский бульвары,  
8-үй, 16-қабат, кеңсе 1601  
Тел.: 8-800-250-43-05, эл.поштаның мекенжайы:  
[info@haierrussia.ru](mailto:info@haierrussia.ru)

Дата изготовления и  
гарантийный срок указаны  
на этикетке устройства

Шығарылған күні және  
кепілдік мерзімі  
құрылғының  
заттаңбасында көрсетілген

Дата виготовлення та  
гарантійний строк вказані  
на етикетці пристрою

