



HARPER

USER MANUAL **ENG**

РУКОВОДСТВО ПО ЭКСПЛУАТАЦИИ **RUS**

ПАЙДАЛАНУ ЖӨНІНДЕГІ НҰСҚАУЛЫҚ **KAZ**



Bluetooth Speaker

Портативная колонка

Портативті баған

HARPER PSL-025

INTRODUCTION

Device is aimed for listening to audio content and broadcasting audio files from memory cards of smart-phones, i-pads and other sources of information.

PRECAUTION MEASURES

1. Do not attempt to modify, repair or disassemble the battery yourself, it can lead to malfunction.
2. In case any malfunction arise, please address to authorized service center
3. Do not leave the device and accessories to it without attention. Keep it out of reach of children and home pets. Small parts of device may cause suffocation.
4. Device is aimed for operation in normal climate conditions. Extreme climate conditions (temperature lower than 0

degree and higher than 45 °C) may lead to serious malfunction and damage of electronic components of device.

5. Do not bring light indicator close to your eyes. Blinking of indicator in close contact with your eyes may be dangerous to sight.
6. Device is aimed for operation in residential and commercial zones, civil places and industrial zones with low and middle currency consumption , without effect of dangerous industrial factors. Device is aimed for operation without constant attention of maintenance personnel.
7. Conditions of transportation: devices shall be transported in factory packaging in covered transport vehicles by any means of transport.
8. Do not immerse the speaker into water.

PACKAGE CONTENTS



PSL-025 x 1 pc



User Manual x 1 pc



USB cable for charging x 1 pc



AUX Cable x 1 pc

LOCATION OF CONTROLS AND INDICATORS

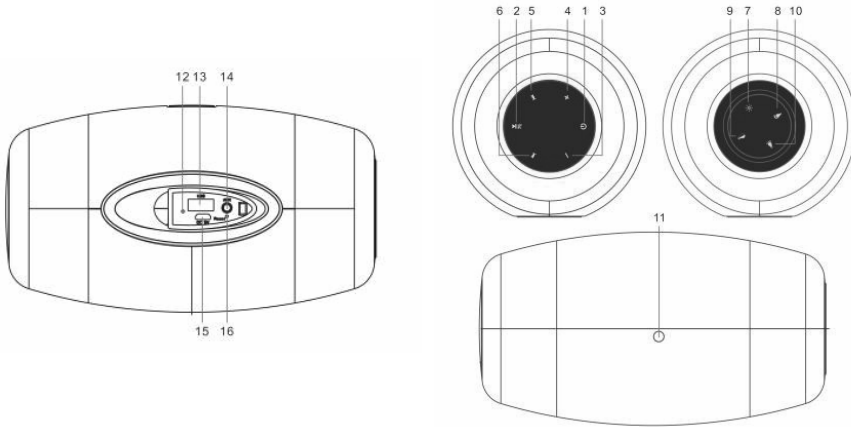

1) : Long press 2 seconds to power on or off; Short press to switch Audio mode: Bluetooth Mode, U Disk Play Mode, Aux in Mode.

2) : Short press to play or pause music when play music; Short press to answer and long press to reject the coming call, and short press to hand up the phone call when on calling; Promptly press twice to call back last phone number on Bluetooth mode.

3) : Decrease volume.

4) : Increase volume.

5) : Enter the previous song.

6) : Enter the next song.

7) : Short press to switch the light brightness: high brightness, mid brightness & light off (only for normal light mode).

8) : Short press to switch light color (Only for normal light mode & breathing light mode; 11 kinds of colors for option).

9) : Short press to enter breathing light mode, short press again to enter normal light mode.

10) : Short press to enter color dance light mode, short press again to enter normal light mode

11) Microphone for Hands free.

12) LED battery charging indicator.

13) USB port.

14) AUX in jack.

15) DC 5V Power supply.

16) Reset: Restore to factory settings

CHARGING THE UNIT

1) Low power: «du du» voice prompt when it is low power, and it prompts every 20 seconds. The speaker power off after it prompts for 3 times.

2) Plug the charging cable in micro USB port of PSL-025 for charging. The red indicator lights on while PSL-025 is charging and the red light turns to green when it is fully charged.

3) Mobile charging: Plug the charging cable in big USB port of PSL-025 and another end connect mobile.

BLUETOOTH MODE

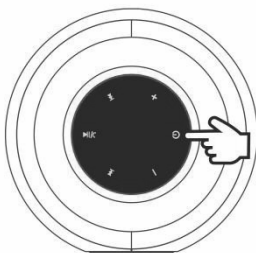

1) Long press **⏻** 2 seconds to turn on PSL-025, automatically enter Bluetooth Mode or short press **⏻** to enter Bluetooth mode from other mode when PSL-025 is power on, hear voice «Bluetooth mode», and RGB light flash.

2) Turn on the Bluetooth of another device (such as mobile phones, MID, computer), search and select «PSL-025» to pair, hear voice «Bluetooth Connected», and RGB light flash, then pairing is successful, and can play music.

Continuous prompt «du, du...» when has a phone call, short press **📞** to answer and long press to reject the coming call, and short press to hand up the phone call when on calling. Promptly press twice to call back last phone number.

3) Press **⏮** or **⏭** to switch to previous or next song, Press **-** or **+** to decrease or increase the volume.

4) Disconnect Bluetooth, hear voice «Bluetooth Disconnected», and RGB light flash.

AUX IN MODE

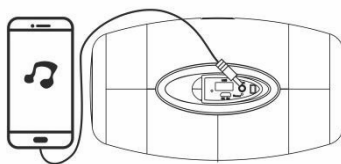

1) Plug Aux cable in the «AUX» jack, another end inserts to the computer or other audio device, it automatically enter AUX in mode or short press to enter Aux in Mode from bluetooth mode when PSL-025 is power on, hear sound signal, and RGB light flash.

2) Press **-** or **+** to decrease or increase volume.

U DISK PLAY MODE

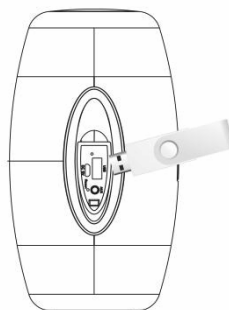

1. Insert U Disk, it automatically enter U Disk Play mode or short press **⏻** to enter U Disk Play mode from other Audio Mode when PSL-025 is power on, hear sound signal, RGB light flash, and play music automatically.

2. Press **⏮** or **⏭** to switch to previous or next song, Press **-** or **+** to decrease or increase the volume.

TECHNICAL CHARACTERISTICS

- 1) **Charging:** DC 5V 1A max
- 2) **Built in Li-Ion battery:** 3.7V 4000mAh
- 3) **Power output:** 8W*2 (Φ 45mm driver)
- 4) **Bluetooth V 5.0**
- 5) **BT operation up to** 10m distance.
- 6) **Frequency 60Hz-18.5kHz**
- 7) **Time for operation in pay mode:** volume 30% - 8h., volume 50% - 6h., volume 70% - 4h.
- 8) **Time for charging battery** - about 5h. (depends on the capacity of charger).

DISPOSAL INFORMATION

 This device is designed and manufactured from high quality materials and components that can be recycled and reused. This symbol means that electrical and electronic equipment must be disposed of separately from household waste after use.

Note. This product does not contain precious metals



HARPER

BLUETOOTH SPEAKER HARPER PSL-025

Products have passed all procedures of evaluation fixed in technical instructions of Customs Union

Production date is indicated on the giftbox

Life duration of product: 24 months

Warranty period: 12 months

Warranty service is provided on the base of warranty card that goes together with thy product. Warranty card and User manual are inevitable parts of the product. For additional information about the product and authorized service centres you may find at harper.ru or by telephone 8-800-600-7107.

Manufacture: Harper International Trading Limited 15F, Radio City, 505 Hennessy Road, Causeway Bay, HongKong, PRC

Made in PRC

Importer: LLC «Progress-Plyus», App.11, floor 2, Build.50, k.1, Udaltsova Str., Moscow, Russia, 119607,
tel: +74951330210, info@harper.ru



ВВЕДЕНИЕ

Устройство предназначено для прослушивания аудио контента, аудио-файлов с карт памяти смартфонов, планшетов и иных источников информации.

МЕРЫ ПРЕДОСТОРОЖНОСТИ

1. Не разбирайте устройство самостоятельно, это может привести к неисправностям в работе.
2. В случае возникновения неполадок обращайтесь в авторизованный сервисный центр.
3. Не оставляйте устройство и аксессуары без присмотра. Храните их вне пределов досягаемости детей и домашних животных. Мелкие детали устройства могут стать причиной удушья.
4. Устройство предназначено для эксплуатации в нормальных климатических условиях. Экстремальные климатические условия (температура ниже 0°C или выше 45°C), могут

стать причиной неполадок и вывести из строя электронные компоненты устройства.

5. Мигание индикатора в непосредственной близости от глаз может быть опасным для зрения. Не подносите светящийся индикатор близко к глазам.

6. Оборудование предназначено для работы в жилых и коммерческих зонах, общественных местах, производственных зонах с малым и средним электропотреблением, без воздействия вредных и опасных производственных факторов. Оборудование предназначено для эксплуатации без постоянного присутствия обслуживающего персонала.

7. Правила и условия перевозки (транспортирования): Транспортировка оборудования должна производиться в заводской упаковке в крытых транспортных средствах любым видом транспорта.

8. Не погружайте устройство в воду.

КОМПЛЕКТ СОСТОИТ ИЗ



PSL-025 x 1 шт

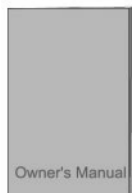

Инструкция x 1 шт















USB провод для зарядки x 1 шт



AUX провод x 1 шт

КНОПКИ И ИНДИКАТОРЫ

- 1) : Нажмите и удерживайте в течение 2х секунд для включения питания; кратковременно нажмите для переключения в режим Audio: режим Bluetooth, Режим U Disk Play Mode, Режим Aux
- 2) : Нажмите для прослушивания музыки или чтобы поставить трек на паузу; кратковременно нажмите  чтобы ответить или удерживайте кнопку, чтобы отклонить входящий вызов, и кратко нажмите  чтобы завершить вызов; дважды нажмите, чтобы перезвонить на последний набранный номер в режиме Bluetooth.
- 3) : Уменьшить громкость.
- 4) : Увеличить громкость
- 5) : Перейти к предыдущему треку.
- 6) : Перейти к следующему треку.
- 7) : Нажмите, чтобы переключить яркость подсветки: высокая яркость, средняя яркость и подсветка отключена (только для стандартного режима подсветки).
- 8) : Нажмите чтобы изменить цвет подсветки (только в режиме стандартной подсветки и подсветки в «мерцающем» режиме; доступны 11 цветов).
- 9) : Нажмите, чтобы перейти в режим «мерцающей» подсветки, снова нажмите, чтобы перейти в режим стандартной.
- 10) : Нажмите чтобы включить режим цветомузыки, кратко нажмите снова, чтобы переключиться в режим стандартной подсветки
- 11) Микрофон для режима Hands Free.
- 12) Светодиодный индикатор заряда батареи.
- 13) USB порт.
- 14) AUX разъем.
- 15) DC 5V питание.
- 16) перезагрузка: восстановление заводских настроек.

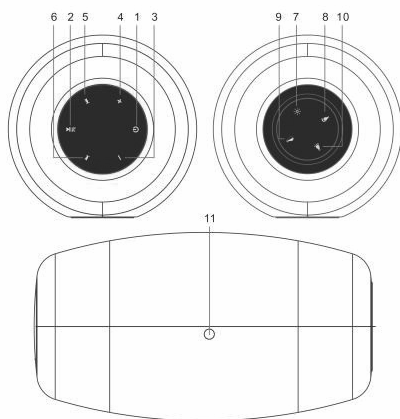
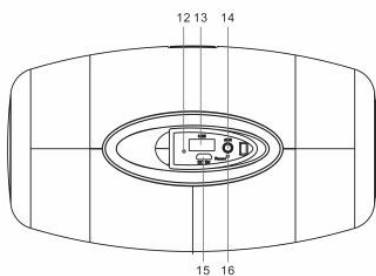

ЗАРЯДКА УСТРОЙСТВА



1) **Низкий уровень заряда:** звуковой сигнал прозвучит, когда устройство с низким уровнем заряда, и будет повторяться каждые 20 сек. После троекратного повторения звукового сигнала колонка отключится.

2) Подключите зарядный провод в разъем микро-USB для зарядки колонки PSL-025. Красный индикатор мигает пока колонка PSL-025 заряжается, когда колонка полностью заряжена загорится зеленый индикатор.

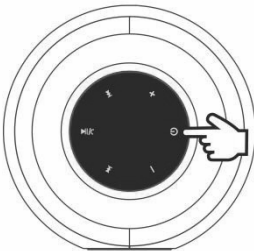

3) **Мобильная зарядка:** Подключите зарядный провод USB к колонке PSL-025 и к другому устройству.





РЕЖИМ BLUETOOTH



1) Нажмите и удерживайте в течение 2х секунд  для включения колонки PSL-025, и автоматического включения режима Bluetooth или одновременно нажмите , чтобы переключиться в режим Bluetooth из режима Aux, когда колонка включена, вы услышите звуковое оповещение «Режим Блютуз», и мигнет подсветка.

2) Включите Bluetooth на Вашем устройстве (мобильном телефоне, планшете, компьютере), найдите и выберите из списка новых устройств «PSL-025» для сопряжения, прозвучит звуковое оповещение «Блютуз подключен», и подсветка колонки мигнет – сопряжение произведено успешно, вы можете прослушивать музыку.

3) Во время входящего вызова прозвучит звуковое оповещение, нажмите  для ответа или длительно удерживайте кнопку, чтобы отклонить входящий звонок, повторное нажатие  завершает вызов. Двойное нажатие  производит повторный вызов последнего набранного номера.

4) Нажмите и удерживайте  или , чтобы переключиться на предыдущий или следующий трек, одновременно нажмите  или , чтобы уменьшить/прибавить громкость.

5) Отключите режим Bluetooth, прозвучит звуковое оповещение «Блютуз отключен», и мигнет подсветка.

РЕЖИМ AUX

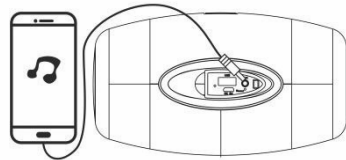

1) Подключите один штекер провода «AUX» к разъему на колонке, а другой штекер к компьютеру или

иному аудио устройству, устройство автоматически переключится в режим AUX или нажмите **⏻** чтобы переключиться в режим AUX из режима bluetooth при включенном питании колонки PSL-025. После подключения «AUX» кабеля прозвучит звуковой сигнал, и мигнет подсветка.

2) Нажмите **-** или **+** для регулировки громкость.

РЕЖИМ U DISK PLAY

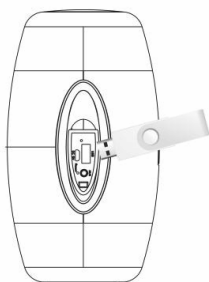

1. Вставьте USB накопитель, колонка автоматически переключится в режим U Disk Play или кратко нажмите **⏻** чтобы перейти в режим U Disk Play из режима Audio Mode при включенном питании колонки PSL-025, прозвучит звуковой сигнал, моргнет подсветка, музыка заиграет автоматически.

2. Нажмите **⏮** или **⏭** чтобы переключиться к предыдущему или следующему треку, нажмите чтобы уменьшить **-** или **+** чтобы увеличить громкость.

Примечание: колонка Harper PSL-025 поддерживает максимальный объем USB накопителя – 32 Гб.

ТЕХНИЧЕСКИЕ ХАРАКТЕРИСТИКИ

- 1) **Вход:** 5В 1А макс
- 2) **Встроенная литий ионная батарея:** 3.7В 4000мАч
- 3) **Мощность:** 8Вт*2 (45мм динамик)
- 4) Bluetooth V 5.0
- 5) **Радиус беспроводного соединения** 10 м.
- 6) **Частотный диапазон** 60Гц-18.5кГц
- 7) **Время работы в режиме воспроизведения:** уровень громкости 30% – 8ч., уровень громкости 50% – 6ч., уровень громкости 70% – 4ч.
- 8) **Время заряда встроенного аккумулятора** – 5ч. (зависит от мощности используемого зарядного устройства).

ОБ УТИЛИЗАЦИИ



Данное устройство разработано и изготовлено из высококачественных материалов и компонентов, которые могут быть переработаны и использованы повторно. Данный символ означает, что электрическое и электронное оборудование после окончания использования должно быть утилизировано отдельно от бытовых отходов.

Примечание. Данное изделие не содержит драгоценных металлов.



HARPER

ПОРТАТИВНАЯ КОЛОНКА HARPER PSL-025

Продукция прошла все установленные в технических регламентах Таможенного союза процедуры оценки.

Дата производства указана на упаковке

Срок службы – 2 года

Гарантийный срок – 1 год

Гарантийное обслуживание осуществляется согласно прилагаемому гарантийному талону. Гарантийный талон и руководство по эксплуатации являются неотъемлемыми частями данного изделия.

Дополнительную информацию о товаре и данные авторизованного сервисного центра вы можете узнать на сайте harper.ru или по телефону технической поддержки 8-800-600-7107

Изготовитель: Харпер Интернэшнл Трейдин Лимитед 15Ф, Радио Сити, 505 Хэннеси Роуд, Козвэй Бэй, Гонконг, КНР

Сделано в КНР

Импортер/организация уполномоченная на принятие претензий:
ООО «Прогресс-Плюс» 119607, г.Москва, ул.Удальцова, д.50, корп.1,
тел: +74951330210, info@harper.ru



КІРІСПЕ

Құрылғы аудио мазмұнды, смартфондардың, планшеттердің жад карталарынан аудио файлдарды және басқа ақпарат көздерін тыңдауға арналған.

САҚТЫҚ ШАРАЛАРЫ

1. Құрылғыны өзіңіз бөлшектемеңіз, бұл жұмыс кезінде ақауларға әкелуі мүмкін.
2. Ақаулар туындаған жағдайда уәкілетті қызмет көрсету орталығына хабарласыңыз.
3. Құрылғы мен аксессуарларды қараусыз қалдырмаңыз. Оларды балалар мен үй жануарларының қолынан тыс жерде сақтаңыз. Құрылғының ұсақ бөлшектері тұншығуды тудыруы мүмкін.
4. Құрылғы қалыпты климаттық жағдайда жұмыс істеуге арналған. Төтенше климаттық жағдайлар (температура 0°C-тан төмен неме-

се 45°C-тан жоғары) ақаулықтарды тудыруы және құрылғының электрондық компоненттерін істен шығаруы мүмкін.

5. Индикатордың көзге жақын жерде жыпылықтауы көру үшін қауіпті болуы мүмкін. Көзге жақын жарық шамын әкелмеңіз.

6. Жабдық зиянды және қауіпті өндірістік факторлардың әсерінсіз тұрғын және коммерциялық аймақтарда, қоғамдық орындарда, электр қуаты аз және орташа өндірістік аймақтарда жұмыс істеуге арналған. Жабдық қызмет көрсетуші персоналдың тұрақты қатысуынсыз пайдалануға арналған.

7. Тасымалдау (тасымалдау) ережелері мен шарттары: жабдықты тасымалдау жабық көлік құралдарында зауыттық орамада көліктің кез келген түрімен жүргізілуі тиіс.

8. Құрылғыны суға батырмаңыз.

ЖИНАҚ ТҰРАДЫ



PSL-025 x 1 дана

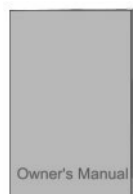

Нұсқаулық x 1 дана











USB зарядтау сымы x 1 дана





AUX сым x 1 дана

ТҮЙМЕЛЕР МЕН ИНДИКАТОРЛАР

- 1) : Қуатты қосу үшін 2 секунд басып тұрыңыз; Аудио режиміне ауысу үшін қысқа басыңыз: Bluetooth режимі, U Disk Play режимі, Aux режимі
- 2) : Музыка тыңдау немесе жолды кідірту үшін басыңыз; қысқа басыңыз  жауап беру үшін немесе кіріс қоңырауды қабылдамау үшін түймені басып тұрып, қысқаша басыңыз  қоңырауды аяқтау үшін; Bluetooth режимінде соңғы терілген нөмірге қайта қоңырау шалу үшін екі рет түртіңіз.
- 3) -: Дыбыс деңгейін азайтыңыз.
- 4)+: Дыбыс деңгейін жоғарылату
- 5) : Алдыңғы жолға өтіңіз.
- 6) : Келесі жолға өтіңіз.
- 7) : Артқы жарықтың жарықтығын ауыстыру үшін басыңыз: жоғары жарықтылық, орташа жарықтылық және артқы жарық өшірілген (тек стандартты жарықтандыру режимі үшін).

8) : Артқы жарықтың түсін өзгерту үшін басыңыз (тек «жыпылықтайтын» режимде стандартты жарықтандыру және жарықтандыру режимінде; 11 түстер қол жетімді).

9) : «жыпылықтайтын» жарық режиміне өту үшін нұқыңыз, стандартты режимге өту үшін қайтадан басыңыз.

10) : Нұқыңыз түсті музыка режимін қосу үшін, стандартты жарықтандыру режиміне ауысу үшін қайтадан басыңыз

11) Hands Free режиміне арналған Микрофон.

12) Жарықдиодты батарея индикаторы.

13) USB порты.

14) AUX қосқышы.

15) DC 5V қуат көзі.

16) Қайта жүктеу: зауыттық параметрлерді қалпына келтіру.

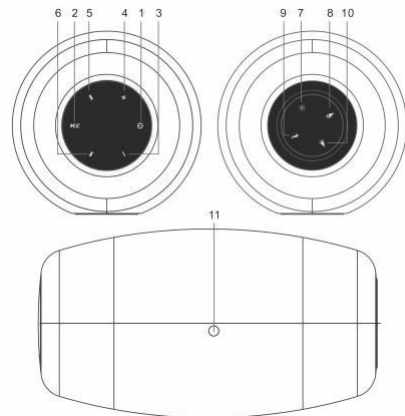
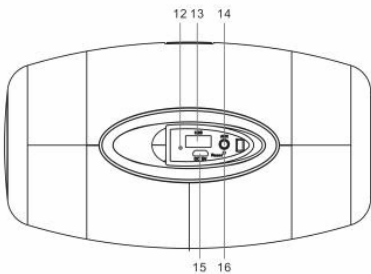

ҚҰРЫЛҒЫНЫ ЗАРЯДТАУ



1) **Төмен заряд деңгейі:** құрылғы төмен заряд болған кезде дыбыстық сигнал шығады және әр 20 секунд сайын қайталанады. Дыбыстық сигналды үш рет қайталағаннан кейін баған өшеді.

2) PSL-025 бағанын зарядтау үшін зарядтау сымын микро-USB коннекторына қосыңыз. Қызыл индикатор жыпылықтайды PSL-025 баған толығымен зарядталған кезде зарядталады жасыл индикатор жанады.

3) **Ұялы зарядтау:** USB зарядтау сымын PSL-025 бағанына және басқа құрылғыға қосыңыз.

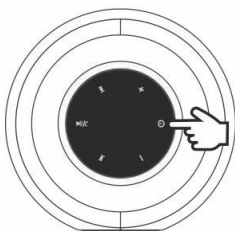

BLUETOOTH РЕЖИМИ





1) PSL-025 бағанын қосу үшін 2 секунд  басып тұрыңыз және Bluetooth режимін автоматты түрде қосыңыз немесе динамик қосылған кезде Aux режимінен Bluetooth режиміне ауысу үшін қысқа  басыңыз, сіз «Блютуз подключен» дыбыстық ескертуін естисіз және артқы жарық жыпылықтайды.

2) Құрылғыдағы Bluetooth функциясын қосыңыз (ұялы телефон, планшет, компьютер), жұптастыру үшін жаңа «PSL-025» құрылғыларын тауып, таңдаңыз, «Bluetooth қосылған» дыбыстық дабылы шыға-

ды», динамикті жарықтандыру жыпылықтайды-жұптау сәтті өтті, сіз музыка тыңдай аласыз.

3) Кіріс қоңырау кезінде дыбыстық ескерту пайда болады, жауап беру үшін  түймесін басыңыз немесе кіріс қоңырауды қабылдамау үшін ұзақ уақыт ұстап тұрыңыз, 

 қайта басу қоңырауды аяқтайды. Екі рет басу  соңғы терілген нөмірді қайта шақырады.

4) Алдыңғы немесе келесі жолға ауысу үшін – немесе + түймесін басып тұрыңыз, дыбыс деңгейін төмендету/ қосу үшін – немесе + түймесін қысқа басыңыз.

5) Bluetooth режимін өшіріңіз, «Блютуз отключен» дыбыстық дабылы шығады және артқы жарық жыпылықтайды.

AUX РЕЖИМИ

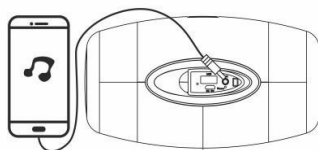

1) «AUX» сымының бір штепселын бағандағы коннекторға, ал басқа штепсельді компьютерге немесе басқа аудио құрылғыға қосыңыз, құрылғы автоматты түрде aux режиміне ауысады немесе PSL-025 бағанының қуаты қосылған кезде bluetooth режимінен AUX режиміне ауысу үшін басыңыз. «AUX» кабелін қосқаннан кейін дыбыстық сигнал естіліп, артқы жарық жыпылықтайды.

2) дыбыс деңгейін реттеу үшін – немесе + түймесін басыңыз.

U DISK PLAY РЕЖИМИ

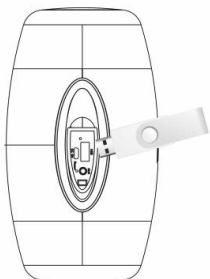

1. USB дискісін салыңыз, баған автоматты түрде U Disk Play режиміне ауысады немесе қысқаша нұқыңыз U disk play режиміне өту үшін PSL-025 динамигінің қуаты қосылған кезде Audio Mode режимінен дыбыс сигналы шығады, артқы жарық жыпылықтайды, музыка автоматты түрде ойнайды.

2. **⏮** немесе **⏭** түймесін басыңыз алдыңғы немесе келесі жолға ауысу үшін түймесін басыңыз азайту үшін – немесе + дыбыс деңгейін жоғарылату үшін.

Ескерту: Harper PSL-025 бағанасы USB дискісінің максималды көлемін – 32 Гб қолдайды.

ТЕХНИКАЛЫҚ СИПАТТАМАЛАРЫ

- 1) **Кіру:** 5В 1А макс
- 2) **Кіріктірілген литий-ионды батарея:** 3,7 В 4000мАч
- 3) **Қуат:** 8Вт*2 (45мм спикері)
- 4) Bluetooth V 5.0
- 5) **Сымсыз қосылу радиусы** 10 м.
- 6) **Жиілік диапазоны** 60Гц-18.5 кГц

7) **Ойнату режимінде жұмыс істеу уақыты:** дыбыс деңгейі 30% – 8 сағат, дыбыс деңгейі 50% – 6 сағат, дыбыс деңгейі 70% – 4 сағат.

8) **Кіріктірілген аккумулятордың зарядтау уақыты** – 5 сағат (қолданылатын зарядтағыштың қуатына байланысты).

АҚПАРАТ КӘДЕГЕ ЖАРАТУ ТУРАЛЫ



Бұл құрылғы жоғары сапалы материалдардан және қайта өңдеуге және қайта пайдалануға болатын компоненттерден жасалған және жасалған. Бұл таңба пайдалану аяқталғаннан кейін электрлік және электрондық жабдықты тұрмыстық қалдықтардан бөлек тастау керек дегенді білдіреді.

Ескерту.

Бұл өнімде қымбат металдар жоқ.



HARPER

ПОРТАТИВТІ БАҒАН HARPER PSL-025

Өнім Кеден одағының техникалық регламенттерінде белгіленген барлық өнімдерден өтті бағалау рәсімдері.

Өндіріс күні қаптамада көрсетілген

Қызмет мерзімі - 2 жыл

Кепілдік мерзімі - 1 жыл

Кепілдік қызмет көрсету қоса беріліп отырған кепілдік талонына сәйкес жүзеге асырылады. Кепілдік талоны және пайдалану жөніндегі Нұсқаулық осы өнімнің ажырамас бөлігі болып табылады. Тауар туралы қосымша ақпаратты және авторизацияланған сервис орталығының деректерін сайттан білуге болады harper.ru немесе 8-800-600-7107 техникалық қолдау телефоны бойынша
Өндіруші: Харпер Интернэшнл Трейдин Лимитед 15Ф, Радио Сити, 505 Хэннеси жолы, Козвэй Бэй, Гонконг, ҚХР
ҚХР-да жасалған

Импорттаушы / талаптарды қабылдауға Уәкілетті ұйым:
«Прогресс-Плюс» ЖШС 119607, Мәскеу, Удальцов көшесі, 50 үй, корп.1,
тел: +74951330210, info@harper.ru

