



**РУКОВОДСТВО ПО
МОНТАЖУ И ЭКСПЛУАТАЦИИ
МОБИЛЬНЫЙ КОНДИЦИОНЕР**

PRMC-07JGNA1

УВАЖАЕМЫЙ ПОКУПАТЕЛЬ!

Благодарим Вас за приобретение кондиционера PRIMERA!

Перед началом эксплуатации, пожалуйста, внимательно изучите настоящую «Инструкцию по установке и эксплуатации», поставляемую вместе с кондиционером. Эти материалы содержат важные указания по безопасности, правила эксплуатации кондиционера и ухода за ним. Сохраняйте эту документацию в течение всего срока службы кондиционера.

Срок службы изделия: 7 лет.

Гарантийный срок: 1 год.

Внимательно прочитайте эту инструкцию

Данная инструкция содержит полезные сведения об эксплуатации и обслуживании кондиционера. Даже небольшой объем профилактического обслуживания позволяет сэкономить много времени и средств на протяжении срока службы оборудования. В таблице поиска и устранения неисправностей содержатся ответы на многие вопросы, возникающие в процессе эксплуатации. Перед обращением в сервисные центры нашей Компании рекомендуется ознакомиться с этой таблицей.

СОДЕРЖАНИЕ

Техника безопасности	4
Инструкция по монтажу	13
Подготовка	13
Замечания относительно конструкции.....	13
Рабочий диапазон температур наружного воздуха.....	14
Выбор места расположения.....	14
Информация о потреблении электроэнергии	15
Необходимые инструменты	15
Установка на стене.....	16
Монтаж	18
Особенности панели управления	18
Инструкции по эксплуатации	18
Дополнительные функции	20
Техника безопасности	22
Чистка воздушного фильтра	22
Чистка кондиционера	22
Поиск и устранение неисправностей	23
Технические характеристики.....	24
Дополнительные сведения.....	25
Правила гарантийного обслуживания	26
Гарантийный талон	27

Вследствие политики постоянного совершенствования продукции, которой следует компания, внешний вид и технические характеристики устройства могут быть изменены без дополнительного уведомления.

Перед монтажом и эксплуатацией прочтите этот раздел. Во избежание летального исхода или получения травм пользователями или посторонними лицами и повреждения имущества необходимо строго соблюдать все указанные ниже меры предосторожности. Неправильная эксплуатация вследствие несоблюдения этих указаний может привести к летальному исходу, причинить вред или нанести ущерб.

- ⚠ Монтаж должен выполняться в строгом соответствии с инструкциями. Неправильный монтаж может привести к течи воды, поражению электрическим током или воспламенению.
- ⚠ Для монтажа используйте только входящие в комплект поставки принадлежности и детали, а также рекомендованные инструменты. Использование нестандартных деталей может привести к течи воды, поражению электрическим током, воспламенению, травме или повреждению имущества.
- ⚠ Используемая розетка электропитания должна быть заземлена, в ней должно быть соответствующее напряжение. Для защиты от поражения электрическим током кабель питания оснащен трехштырьковой вилкой с заземлением. Данные о напряжении приведены на паспортной табличке блока.
- ⚠ Блок следует присоединять к заземленной розетке электропитания. Если розетка электропитания не оснащена заземлением или не защищена предохранителем с задержкой времени срабатывания или сетевым размыкателем (номинал предохранителя или сетевого размыкателя определяется максимальным током блока, указанным на паспортной табличке блока), обратитесь к квалифицированному электрику, чтобы он установил соответствующую розетку электропитания.
- ⚠ Установите блок на плоской устойчивой поверхности. В противном случае возможны повреждения, а также чрезмерный шум и вибрация.
- ⚠ Для обеспечения нормальной и безопасной работы вокруг блока не должно быть препятствий.

- ⚠ Запрещается изменять длину кабеля питания и использовать удлинитель для подведения питания к устройству.
- ⚠ Не включайте в розетку электропитания, в которую включен блок, другие электроприборы. Использование электропитания с несоответствующими параметрами может привести к воспламенению или поражению электрическим током.
- ⚠ Не устанавливайте кондиционер во влажных помещениях, например, в ванных или прачечных. Чрезмерно большое скопление воды может привести к короткому замыканию электрических компонентов.
- ⚠ Не устанавливайте блок в месте, в котором возможна утечка легковоспламеняющихся газов, это может привести к воспламенению. Для упрощения перемещения блок оснащен колесами. Не используйте эти колеса для перемещения блока по толстым коврам или для переезда через препятствия, это может привести к опрокидыванию.
- ⚠ Не эксплуатируйте упавший или поврежденный блок.
- ⚠ Блок с электрическим нагревателем должен находиться на расстоянии не менее 1 метра от огнеопасных материалов.
- ⚠ Не прикасайтесь к блоку влажными или мокрыми руками, или без обуви.
- ⚠ Если кондиционер опрокинулся во время использования, немедленно выключите блок и отключите его сети электропитания. Осмотрите блок и убедитесь в отсутствии повреждений. При наличии подозрений в том, что блок поврежден, обратитесь за помощью к специалисту или в сервисный центр.

- ⚠ Во время грозы отключите электропитание блока, чтобы предотвратить повреждение кондиционера молнией.
- ⚠ Необходимо защитить кондиционер от влаги, например, конденсата, брызг воды и т. п. Не помещайте и не храните кондиционер там, где он может упасть или на него может быть пролита вода или другая жидкость. В этом случае незамедлительно отключите кондиционер от сети питания.
- ⚠ Электропроводка должна быть выполнена в строгом соответствии с электрической схемой, размещенной внутри блока.
- ⚠ На печатной плате кондиционера имеется предохранитель для защиты схемы от перегрузки по току. Печатные платы содержат маркировку номиналов предохранителей, например: T 3.15A/250V и т. п.
- ⚠ Если слив воды не используется, верхняя и нижняя дренажные пробки должны быть плотно прижаты к блоку, для предотвращения засорения. Если дренажная пробка не используется, храните ее с осторожностью, чтобы предотвратить удушье детей
- ⚠ Дети (не младше 8 лет), а также лица с ограниченными физическими и умственными возможностями или не обладающие необходимым опытом и знаниями, могут пользоваться устройством только под надзором и контролем родителей или дееспособных лиц, несущих за них ответственность. Не разрешайте детям играть с устройством. Не разрешается допускать детей к очистке и обслуживанию устройства без присмотра (для стран, входящих в Европейский союз).
- ⚠ Нельзя допускать к использованию кондиционера детей, а также лиц с ограниченными физическими и умственными способностями или не обладающих необходимыми для этого опытом и знаниями, без надзора со стороны лица, ответственного за их безопасность. Следите за детьми, не позволяйте им играть с кондиционером. Следите за детьми, находящимися

- рядом с кондиционером (относится к странам, не входящим в Европейский Союз).
- ⚠ Во избежание несчастных случаев замена поврежденного кабеля электропитания должна выполняться уполномоченным представителем производителя или другим специалистом сопоставимого уровня.
- ⚠ Перед очисткой или другим обслуживанием, отсоедините кондиционер от сети электропитания.
- ⚠ Не снимайте закрепленные крышки. Запрещается эксплуатировать ненормально работающий кондиционер, а также поврежденный кондиционер, или устройство после падения.
- ⚠ Не прокладывайте кабель питания под ковром. Не накрывайте кабель питания ковриками, ковровыми дорожками и подобными покрытиями. Не прокладывайте кабель питания под предметами мебели или электроприборами. Располагайте кабель питания вне зон перемещения людей и мест, где об него можно споткнуться.
- ⚠ Не эксплуатируйте блок с поврежденным кабелем, вилок электропитания, предохранителем или сетевым размыкателем. Утилизируйте блок или верните его в авторизованный сервисный центр для проверки и (или) ремонта.
- ⚠ Для предотвращения опасности поражения электрическим током, не используйте кондиционер с твердотельным регулятором скорости.
- ⚠ Монтаж кондиционера должен выполняться с соблюдением государственных правил монтажа электропроводки.
- ⚠ Для проведения обслуживания или ремонта обратитесь к сертифицированному специалисту.
- ⚠ Для проведения монтажа обратитесь к сертифицированному специалисту.
- ⚠ Не закрывайте воздухозаборную и воздуховывпускную решетки и не располагайте около них препятствий.

- ⚠ Перед очисткой выключите электропитание и выньте вилку из розетки.
- ⚠ При появлении во время работы устройства ненормальных звуков, запаха или дыма, отключите электропитание.
- ⚠ Нажимайте кнопки на панели управления только пальцами.
- ⚠ Не снимайте закрепленные крышки. Запрещается эксплуатировать ненормально работающий кондиционер, а также поврежденный кондиционер, или устройство после падения.
- ⚠ Не включайте и не выключайте кондиционер, посредством вставления и извлечения вилки электропитания.
- ⚠ Не используйте для чистки кондиционера опасные химические вещества и не допускайте их контакта с блоком. Не эксплуатируйте кондиционер при наличии в атмосфере огнеопасных веществ или паров, таких как алкоголь, инсектициды, бензин и т. д.

- ⚠ Транспортируйте кондиционер только в вертикальном положении. При работе кондиционер должен располагаться на устойчивой горизонтальной поверхности.
- ⚠ Не используйте данное изделие в целях, отличных от описанных в данном руководстве.
- ⚠ Для проведения ремонта обращайтесь к квалифицированному специалисту. Заменяйте поврежденный кабель питания новым, приобретенным у производителя. Не разрешается ремонтировать поврежденный кабель.
- ⚠ При извлечении вилки электропитания из розетки удерживайте ее за корпус.
- ⚠ Если кондиционер не используется, отключите его от сети питания.

СОЦИАЛЬНАЯ ОТВЕТСТВЕННОСТЬ

При эксплуатации кондиционера необходимо соблюдать следующие требования.

УТИЛИЗАЦИЯ. Не утилизируйте данное изделие вместе с неотсортированными бытовыми отходами. Такие изделия следует сдавать в специальные пункты приема для последующей переработки.

- Не утилизируйте данное изделие вместе с бытовыми отходами.
- Утилизация может производиться в следующем порядке.
- Муниципальные организации создают специальные места для сбора отходов электронных устройств. Утилизация при этом производится бесплатно для их владельцев.
- При приобретении новой продукции предприятия розничной торговли организуют бесплатный прием старых устройств.
- Изготовитель бесплатно принимает старые устройства для утилизации.
- Так как старые устройства содержат ценные вторичные материалы, они могут быть проданы на вторсырье. Бесконтрольный сброс отходов загрязняет природу и угрожает здоровью людей, т.к. опасные вещества проникают в грунтовые воды, а затем в пищевую цепочку.



ОСТОРОЖНО. ДЛЯ ОБОРУДОВАНИЯ, ИСПОЛЬЗУЮЩЕГО ХЛАДАГЕНТ R290

- Используйте только те средства для ускорения процесса размораживания или очистки, которые рекомендованы изготовителем кондиционера.
- Устройство должно храниться в помещении, где нет непрерывно работающих потенциальных источников возгорания (например, открытого огня, газового прибора или электрообогревателя).
- Не прокалывайте и не поджигайте устройство.
- Имейте в виду, что хладагент не имеет запаха.
- Кондиционер следует устанавливать, эксплуатировать и хранить в помещении, площадь которого соответствует количеству заправленного хладагента. Конкретные сведения о типе и количестве газа указаны на соответствующей табличке, прикрепленной к блоку. При наличии расхождения в информации на этикетке и в руководстве относительно минимальной площади помещения, приоритет имеет информация на табличке.

Для хладагента R290





Количество хладагента (кг)	Минимальная площадь помещения (м ²)	Количество хладагента (кг)	Минимальная площадь помещения (м ²)
$> 0,0836$ и $\leq 0,1045$	5	$> 0,2090$ и $\leq 0,2299$	11
$> 0,1045$ и $\leq 0,1254$	6	$> 0,2299$ и $\leq 0,2508$	12
$> 0,1254$ и $\leq 0,1463$	7	$> 0,2508$ и $\leq 0,2717$	13
$> 0,1463$ и $\leq 0,1672$	8	$> 0,2717$ и $\leq 0,2926$	14
$> 0,1672$ и $\leq 0,1881$	9	$> 0,2926$ и $\leq 0,3135$	15
$> 0,1881$ и $\leq 0,2090$	10		

- Должны соблюдаться государственные правила химической безопасности. Ничто не должно загромождать вентиляционные отверстия.
- Устройство должно храниться в условиях, исключающих его механическое повреждение.
- Устройство должно храниться в хорошо вентилируемом помещении, размеры которого соответствуют регламентированным для эксплуатации.
- Любое лицо, работающее с контуром хладагента, должно иметь действительный сертификат, выданный отраслевым органом оценки и подтверждающий, что его обладатель имеет должную квалификацию для безопасной работы с хладагентами в соответствии с действующими в отрасли оценочными нормативами.
- Уход за оборудованием должен осуществляться в полном соответствии с рекомендациями изготовителя. Техническое обслуживание и ремонт, требующие содействия другого квалифицированного персонала, должны проводиться под руководством лица, знающего, как правильно обращаться с огнеопасными хладагентами.
- Устройство должно храниться в помещении, где нет непрерывного открытого огня (например, от работающего газового прибора) и других потенциальных источников возгорания (например, работающего электрообогревателя).



Внимание: опасность возгорания / легковоспламеняемые материалы

ТЕХНИКА БЕЗОПАСНОСТИ

	ОСТОРОЖНО	Этот символ означает, что в данном устройстве используется огнеопасный хладагент. В случае утечки хладагента рядом с потенциальным источником возгорания хладагент может воспламениться.
	ВНИМАНИЕ	Этот символ означает, что необходимо внимательно прочитать инструкцию по эксплуатации.
	ВНИМАНИЕ	Этот символ означает, что сервисный персонал должен обращаться с данным оборудованием в соответствии с инструкцией по монтажу.
	ВНИМАНИЕ	Этот символ означает наличие таких источников информации, как инструкция по эксплуатации или инструкция по монтажу.

1. Транспортировка оборудования, содержащего огнеопасные хладагенты
Смотрите нормы транспортировки
2. Маркировка оборудования с помощью знаков
Смотрите региональные нормы
3. Утилизация оборудования, содержащего огнеопасные хладагенты
Смотрите государственные нормы
4. Хранение оборудования/устройств
Оборудование должно храниться в соответствии с указаниями изготовителя.
5. Хранение упакованного (не проданного) оборудования
Необходимо изготовить защиту для упаковки так, чтобы механическое повреждение находящегося внутри упаковки оборудования не привело к течи хладагента. Максимальное количество единиц оборудования, которое допускается хранить вместе, определяется региональными нормами.
6. Информация по обслуживанию
 - 1) Проверьте зону работ
До начала работы с системами, содержащими легковоспламеняющиеся хладагенты, необходимо провести проверки безопасности, чтобы минимизировать риск возгорания. Для ремонта системы охлаждения следующие меры предосторожности должны быть соблюдены до начала работ по системе.
 - 2) Процедура работ
Работы должны проводиться в соответствии с контролируемой процедурой, чтобы минимизировать риск присутствия горячего газа или пара во время выполнения работ.
 - 3) Общие требования к рабочей зоне
Весь обслуживающий персонал и другие работающие в данном месте должны быть проинструктированы о характере выполняемых работ. Следует избегать проведения работ в ограниченном пространстве. Место проведения работ следует оградить. Убедиться, что на данном рабочем месте были созданы безопасные условия за счет обеспечения контроля за горючим материалом.
 - 4) Проверка наличия хладагента
Место проведения работ должно быть проверено с помощью соответствующего детектора хладагента до и во время проведения работ, чтобы технический специалист знал о присутствии потенциально легковоспламеняющейся атмосферы. Убедитесь, что оборудование, используемое для обнаружения утечек, подходит для работы с легковоспламеняющимися хладагентами, то есть не искрит, имеет достаточную герметичность или безопасно по своей природе.

5) Наличие огнетушителей

Если какие-либо связанные с нагревом работы должны проводиться на холодильном оборудовании или на любых других соответствующих деталях, то должно быть обеспечено легкодоступное соответствующее оборудование для пожаротушения. Рядом с местом заправки должен иметься сухой порошковый или углекислый огнетушитель.

6) Отсутствие источников воспламенения

Все лица, выполняющие работы на холодильной системе, которые связаны с вскрытием трубопроводов, которые, в свою очередь, содержат или содержали легковоспламеняющийся хладагент, не должны использовать никакие источники возгорания, способные вызвать риск пожара или взрыва. Все действия, потенциально способные вызвать возгорание, включая курение, должны выполняться достаточно далеко от места выполнения операций установки, ремонта, снятия и утилизации, во время которых легковоспламеняющийся хладагент может быть выпущен наружу. Перед началом работ необходимо осмотреть участок вокруг оборудования, чтобы убедиться в отсутствии воспламеняющихся материалов или источников воспламенения. Должны быть установлены знаки «Курение запрещено».

7) Вентиляция зоны работ

Перед вскрытием системы или проведением любых, связанных с нагревом работ, нужно обеспечить, чтобы рабочее место находилось на открытом воздухе или надлежащим образом вентилировалось. Вентиляция должна продолжаться в течение всего периода выполнения работ. Вентиляция должна безопасно рассеивать любой выпущенный хладагент и, предпочтительно, удалять его во внешнюю атмосферу.

8) Проверка холодильного оборудования

Там, где производится замена электрических компонентов, те должны соответствовать назначению и иметь правильные технические характеристики. Во всех случаях необходимо соблюдать Инструкции производителя по техническому обслуживанию и ремонту. В случае сомнений за поддержкой следует обращаться в Технический отдел производителя. Следующие проверки должны быть выполнены на устройствах, в которых используются легковоспламеняющиеся хладагенты:

Объем заправки должен соответствовать размеру помещения, в котором установлены содержащие хладагент компоненты.

Средства вентиляции и выпуска работают надлежащим образом и не заблокированы.

Если используется контур промежуточного хладагента, то необходимо проверить вторичный контур на наличие хладагента. Маркировка на оборудовании должна оставаться видимой и хорошо различимой. Неразборчивые ярлыки и знаки необходимо поправить.

Трубопровод хладагента или компоненты должны быть установлены в таком положении, в котором они вряд ли будут подвергаться воздействию любых каких-либо веществ, способных «разъесть» компоненты, содержащие хладагент, кроме случаев, когда эти компоненты изготовлены из материалов, по своей природе устойчивых к коррозии, или должным образом защищены от коррозии.

9) Проверки электрического оборудования

Ремонт и техническое обслуживание электрических компонентов должны начинаться с проверки безопасности и инспекции компонентов. Если произошел отказ, который может нарушить безопасность, то строго запрещено подавать электропитание в цепь, пока этот отказ не будет исправлен удовлетворительным образом. Если такая неисправность не может быть исправлена немедленно, но есть необходимость продолжить работу, следует использовать должное временное решение. Об этом необходимо сообщить владельцу оборудования и всем заинтересованным сторонам.

Первоначальные проверки безопасности должны включать в себя следующее:

Конденсаторы должны быть разряжены: это должно быть сделано безопасным образом, чтобы избежать возможного искрения.

Во время заправки, восстановления или продувки системы не должно быть электрических компонентов и проводки под напряжением. Цепь заземления не должна быть повреждена.

7. Ремонтные работы на герметичных компонентах

- 1) В ходе ремонта герметичных компонентов все электропитание должно быть отсоединено от оборудования, над которым проводятся работы, перед снятием любых герметизирующих крышек и т. д. Если присутствие электропитания на оборудовании абсолютно необходимо во время ремонта, то нужно установить постоянно действующее средство обнаружения утечки в самой критической точке для предупреждения о потенциально опасной ситуации.
- 2) Особое внимание следует уделить тому, чтобы при проведении работ на электрических компонентах не изменить корпус так, чтобы это повлияло на класс защиты. Это относится к повреждению кабелей, чрезмерному количеству соединений, контактам, технические характеристики которых не отвечают оригинальным, к повреждению пломб, неправильной установке сальников и т. д. Нужно убедиться, что устройство установлено надежно. Убедиться, что не произошло ухудшение свойств уплотнений или уплотнительных материалов, не позволяющее им далее служить цели предотвращения проникновения горючей атмосферы. Сменные части должны соответствовать спецификациям производителя.
ПРИМЕЧАНИЕ. Использование силиконового герметика может снизить эффективность некоторых типов оборудования для обнаружения утечек. Искробезопасные компоненты нет необходимости изолировать перед началом работы с ними.

8. Ремонтные работы на искробезопасных компонентах

Не применяйте постоянные индуктивные или емкостные нагрузки к цепи без гарантии того, что это не приведет к превышению допустимого напряжения и тока для используемого оборудования. Искробезопасные компоненты – это единственные компоненты, на которых можно работать под напряжением в присутствии легковоспламеняющейся атмосферы. Испытательный прибор должен иметь правильный номинал. Сменные компоненты должны быть обязательно одобрены изготовителем. Применение иных деталей может привести к воспламенению хладагента, попавшему в атмосферу в результате утечки.

9. Кабели

Убедиться, что кабели не будут подвергаться износу, коррозии, избыточному давлению, вибрации, лежать на острых краях или подвергаться любому другому неблагоприятному воздействию внешней среды. При проверке также нужно принять во внимание эффекты старения или воздействия постоянной вибрации от таких ее источников, как компрессоры или вентиляторы.

10. Обнаружение присутствия возгораемых хладагентов

Ни при каких обстоятельствах потенциальные источники возгорания не должны использоваться в поиске присутствия или для обнаружения утечек хладагента. Запрещено использовать галоидную лампу (или любой другой детектор, использующий открытый огонь).

11. Способы обнаружения утечек

Для систем, содержащих горючие хладагенты, приняты следующие способы выявления утечки. Для обнаружения утечек огнеопасных хладагентов следует использовать электронные течеискатели, однако их чувствительность может быть недостаточной, или может потребоваться перекалибровка. (Оборудование для обнаружения утечек следует калибровать в зоне, где нет хладагента). Следует убедиться, что детектор не является потенциальным источником возгорания и подходит для используемого хладагента. Оборудование для обнаружения утечки должно быть настроено в процентах от LFL (нижний предел воспламеняемости) хладагента и должно быть откалибровано по используемому хладагенту. Должен быть подтвержден соответствующий процент газа (максимум 25%). Жидкости для обнаружения утечек подходят для использования с большинством хладагентов. При этом следует избегать моющих средств, содержащих хлор, так как хлор может вступать в реакцию с хладагентом и разъедать медную трубную обвязку. Если есть подозрение на утечку, все открытое пламя должно быть удалено/погашено. Если обнаружена утечка хладагента, исправление которой требует пайки, то весь хладагент необходимо слить из системы или изолировать (с помощью отсечных клапанов) в той части системы, где нет утечки. Затем следует продуть систему не содержащим кислорода азотом (OFN) как до, так и во время процесса пайки.

12. Демонтаж и вакуумирование

При вскрытии контура хладагента для проведения ремонта или для любых других целей должны выполняться штатные процедуры. Тем не менее, поскольку необходимо учитывать возгораемость, важно следовать передовым процедурам. Выполнить следующую процедуру: удалить хладагент; продуть контур инертным газом; откачать; снова продуть инертным газом; вскрыть контур, обрезав или распаяв соединение.

Порцию заправленного хладагента нужно поместить в соответствующие цилиндры для сбора. Систему нужно продуть OFN для обеспечения безопасности блока. Может потребоваться повторить этот процесс несколько раз. Для этой цели нельзя использовать сжатый воздух или кислород. Продувку выполняют путем вакуумирования системы с OFN с последующим заполнением до достижения рабочего давления. Затем следует выпуск в атмосферу и окончательное вакуумирование. Этот процесс повторяют до тех пор, пока система не освободится от хладагента. Если используется окончательная заправка OFN, то для обеспечения работы давление в системе нужно снизить до атмосферного. Эта операция абсолютно необходима, если требуется выполнить пайку на трубопроводе. Убедиться, что выход для вакуумного насоса не находится вблизи источников возгорания и обеспечена вентиляция.

13. Процедура заправки

В дополнение к штатным процедурам заправки, должны быть соблюдены следующие требования. Убедиться, что при использовании заправочного оборудования не происходит загрязнение различными хладагентами. Шланги или трубопроводы должны быть как можно короче, чтобы минимизировать содержащееся в них количество хладагента.

Баллоны должны храниться в вертикальном положении.

До заправки системы хладагентом нужно убедиться, что система охлаждения заземлена.

После завершения заправки промаркировать систему (если это еще не было выполнено).

Следует соблюдать крайнюю осторожность, чтобы не переполнить систему охлаждения. Перед новой заправкой системы ее нужно испытать под давлением с применением OFN. Система должна быть проверена на утечку после завершения зарядки, но до ввода в эксплуатацию. Контрольное испытание на герметичность должно быть проведено до оставления рабочего места.

14. Вывод из эксплуатации

Перед выполнением этой процедуры важно убедиться, что технический специалист полностью знаком с оборудованием и всеми его деталями. Для обеспечения безопасности при извлечении всех хладагентов рекомендуется придерживаться передовых методов. Перед выполнением данной задачи нужно взять образцы масла и хладагента в случае, если требуется выполнить анализ до повторного использования слитого хладагента. Перед началом выполнения данной задачи важно убедиться в присутствии электроэнергии:

а) Ознакомиться с оборудованием и правилами его эксплуатации. б) Электрически изолировать систему. в) Прежде чем приступать к выполнению данной процедуры, необходимо обеспечить следующее: Доступно механическое погрузочно-разгрузочное оборудование, если оно требуется, для перевалки баллонов с хладагентом. Все средства индивидуальной защиты доступны и используются правильно.

Процесс слива всегда контролируется компетентным лицом. Оборудование для слива и цилиндры соответствует применимым стандартам. д) Если это возможно, следует откачать хладагент из системы. е) Если вакуумирование невозможно, установить коллектор так, чтобы можно было удалить хладагент из различных частей системы. ф) Убедиться, что баллон установлен на весах, прежде чем начинать слив. г) Запустить машину для слива и управлять ею в соответствии с инструкциями производителя. h) Не переполняйте баллоны. (Не заполняйте их жидкостью более, чем на 80%). i) Не превышать максимальное рабочее давление в баллоне, даже временно. j) После того, как баллоны были заполнены правильно, и процесс завершен, нужно убедиться, что баллоны и оборудование быстро удалены с рабочего места, и все запорные клапаны на оборудовании закрыты. к) Слитый хладагент не следует заправлять в другую холодильную систему без очистки и проверки.

15. Маркировка

Оборудование необходимо маркировать с указанием того, что оно выведено из эксплуатации, и хладагент слит. На маркировочной этикетке должна быть дата и подпись. Убедиться, что на оборудовании имеются этикетки, в которых указано, что оно содержит легковоспламеняющийся хладагент.

16. Сбор хладагента

При удалении хладагента из системы для обслуживания или при выводе из эксплуатации рекомендуется придерживаться передовых методов, чтобы безопасно удалить все хладагенты. При переносе хладагента в баллоны убедитесь, что используются штатные баллоны для сбора хладагента. Убедитесь, что в наличии имеется нужное количество баллонов для сбора всего объема заправки системы. Все используемые баллоны должны быть предназначены для сбора хладагента и маркированы для требуемого хладагента (т.е. специальные баллоны для сбора хладагента). Баллоны должны иметь предохранительный клапан и соответствующие запорные клапаны в хорошем рабочем состоянии. Пустые баллоны для сбора должны быть вакуумированы и, если возможно, охлаждены перед сливом. Оборудование для слива должно быть в хорошем рабочем состоянии, с набором инструкций по оборудованию в непосредственной близости. Это оборудование должно подходить для сбора легковоспламеняющихся хладагентов. Кроме того, в наличии должен быть набор калиброванных весов в хорошем рабочем состоянии. Должны иметься шланги в комплекте с герметичными муфтами и в хорошем состоянии. Перед использованием машины для слива нужно убедиться, что она находится в удовлетворительном рабочем состоянии, хорошо обслуживалась, и что все связанные с ней электрические компоненты герметизированы для предотвращения возгорания в случае выпуска хладагента. В случае сомнений следует проконсультироваться с производителем. Слитый хладагент должен быть возвращен поставщику хладагента в должном баллоне для слива вместе с соответствующим Уведомлением о передаче отходов. Не следует смешивать хладагенты в установках для сбора и особенно – в баллонах хладагента. Если требуется удалить компрессоры или компрессорные масла, нужно вакуумировать их до приемлемого уровня, чтобы убедиться в том, что в смазке не остался легковоспламеняющийся хладагент. Процесс вакуумирования должен быть проведен до возврата компрессора поставщикам. Для ускорения этого процесса следует задействовать только электрический обогрев корпуса компрессора. После того, как масло будет слито из системы, обращаться с ним следует с осторожностью.

ИНСТРУКЦИЯ ПО МОНТАЖУ

ПОДГОТОВКА

ПРИМЕЧАНИЕ.

Все иллюстрации в этой инструкции приведены лишь в качестве примера. Ваш экземпляр может несколько отличаться. Принимать в расчет следует реальные конструктивные особенности устройства. Кондиционером можно управлять с помощью панели управления или пульта Д. В



ЗАМЕЧАНИЯ ОТНОСИТЕЛЬНО КОНСТРУКЦИИ

Для обеспечения оптимальной эффективности наших устройств, технические характеристики блока и пульта дистанционного управления могут быть изменены без предварительного уведомления.

ИНФОРМАЦИЯ О ПОТРЕБЛЕНИИ ЭЛЕКТРОЭНЕРГИИ

Информация о потреблении электроэнергии данным устройством основана исходя из монтажа без удлиненного выходного воздуховода без переходника заслонки окна (как показано в разделе данного руководства, посвященного монтажу). В то же время, блок должен работать в режимах охлаждения и с высокой скоростью вентилятора посредством пульта ДУ.

ИНСТРУКЦИЯ ПО МОНТАЖУ

РАБОЧИЙ ДИАПАЗОН ТЕМПЕРАТУР НАРУЖНОГО ВОЗДУХА

РЕЖИМ	Диапазон температур
Охлаждение	7–35 °С
Осушка	16–31 °С

МОНТАЖ ВЫПУСКНОГО ШЛАНГА

В зависимости от режима эксплуатации необходимо установить или снять выпускной шланг и переходник. Для режимов охлаждения, обогрева (посредством теплового насоса) или автоматического необходимо установить выпускной шланг. Для режимов вентиляции, осушки или обогрева (посредством электрического нагревателя) выпускной шланг следует снять.

ВЫБОР МЕСТА РАСПОЛОЖЕНИЯ

Место расположения должно удовлетворять следующим условиям.

- Для сведения до минимума шума и вибрации кондиционер следует устанавливать на горизонтальной поверхности.
- Кондиционер следует устанавливать рядом с заземленной вилкой, должен быть обеспечен доступ к поддону для сбора конденсата (расположенному в задней части устройства).
- Для обеспечения эффективной работы блок следует располагать на расстоянии не менее 30 см от ближайшей стены. Лопастей горизонтальных жалюзи должны быть расположены на расстоянии не менее 50 см от препятствий.
- НЕ ЗАКРЫВАЙТЕ воздухозаборные и воздуховыпускные отверстия блока, а также окно приемника сигналов дистанционного управления, это может привести к повреждению блока.

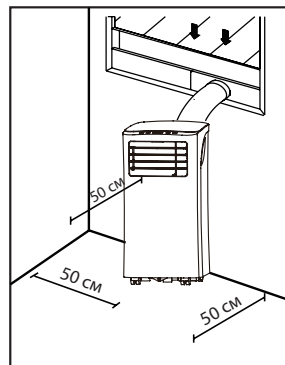

РЕКОМЕНДУЕМЫЙ СПОСОБ УСТАНОВКИ

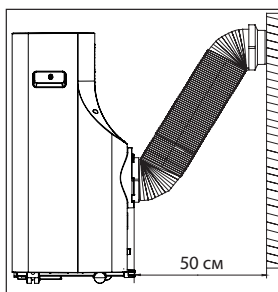

ИНСТРУКЦИЯ ПО МОНТАЖУ

ИНФОРМАЦИЯ О ПОТРЕБЛЕНИИ ЭЛЕКТРОЭНЕРГИИ

Информация о потреблении электроэнергии и уровне шума данного устройства основана исходя из монтажа без удлиненного выходного воздуховода без переходника заслонки окна (как показано в разделе данного руководства, посвященного монтажу). В то же время, блок должен работать в режимах охлаждения и с высокой скоростью вентилятора посредством пульта ДУ,

Агрегат с удлиненным выходным воздуховодом длиной 3 метра использует два выходных воздуховода (диаметром 150 мм и длиной 1,5 м + диаметром 130 мм и длиной 1,5 м). Информация об энергопотреблении и уровне шума для моделей с удлиненным выходным воздуховодом длиной 3 м не доступна (для некоторых моделей).

ПРИМЕЧАНИЕ.



Рекомендуется эксплуатировать кондиционер при температуре в помещении менее 35 °С. Поскольку имеется опасность того, что блок с удлиненным выходным воздуховодом длиной 3 м при температуре в помещении более 35 °С будет работать в напряженных условиях, рекомендуется перекрыть нижнее воздухозаборное отверстие на 59 %.

НЕОБХОДИМЫЕ ИНСТРУМЕНТЫ

- Крестовидная отвертка среднего размера; - измерительная лента или рулетка; нож или ножницы.
- Пила (дополнительно, чтобы укоротить адаптер окна для узких окон)

КОМПЛЕКТ ПОСТАВКИ

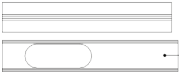
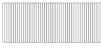
ПРИМЕЧАНИЕ. В конструкции могут быть незначительные изменения.

Внешний вид	Наименование принадлежности	Кол-во
	Регулируемая заслонка окна	1 шт.
	Выпускной шланг	1 шт.
	Пульт ДУ	1 комплект

УСТАНОВКА НА СТЕНЕ

Шаг 1. Подготовка выпускного шланга

Вставьте выпускной шланг (или удлиненный выпускной шланг) в переходник заслонки окна (или в настенный выпускной переходник) и переходник блока, закрепите эластичными фиксаторами адаптеров.

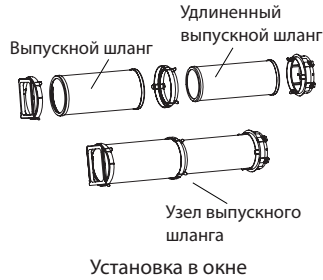
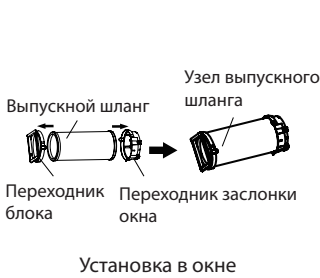

Шаг два. Установите выпускной шланг в блок

Протолкните выпускной шланг в воздуховыпускное отверстие блока в направлении стрелки.

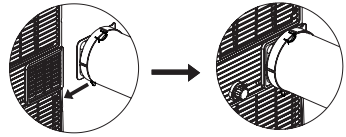

Шаг три. Подготовка регулируемой заслонки окна

1. Приоткройте окно наполовину и установите уплотнительную пластину окна на окно (как показано на рисунке). Компоненты могут быть размещены в горизонтальном или вертикальном направлении.
2. Натяните компоненты узла уплотнительной пластины окна, отрегулируйте расстояние между ними, чтобы оба конца узла соприкоснулись с оконной рамой, и зафиксируйте компоненты узла.

Примечания:

1. Плоский конец соединений выходной трубы должен быть защелкнут на месте.
2. Труба не может быть деформирована и не должна иметь существенных изгибов (более 45°). Не заклоняйте выходную трубу.

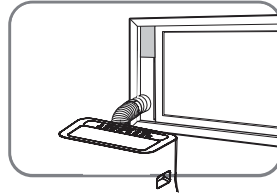
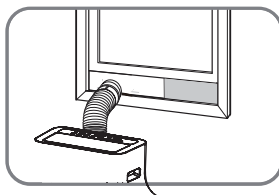
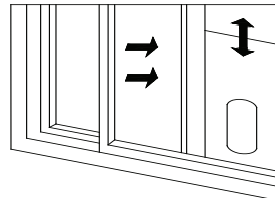
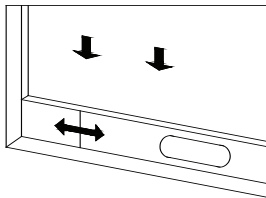

3. Вставьте переходник заслонки окна в заслонку.

ИНСТРУКЦИИ ПО ЭКСПЛУАТАЦИИ

ВАЖНОЕ ЗАМЕЧАНИЕ: Длина выходного шланга должна составлять 280~1500 мм, и эта длина зависит от технических характеристик устройства. Не используйте удлинительные трубки и не заменяйте их другими шлангами, иначе это может привести к неисправности. Узел выхлопа должен быть разблокирован; в противном случае это может привести к перегреву.

ОСОБЕННОСТИ ПАНЕЛИ УПРАВЛЕНИЯ

ПРИМЕЧАНИЕ. Приведенные на рисунках панели управления приведены только для справки. В зависимости от модели, панель управления вашего кондиционера может несколько отличаться. У вашего кондиционера могут отсутствовать некоторые индикаторы или кнопки. Принимать в расчет следует реальные конструктивные особенности устройства.

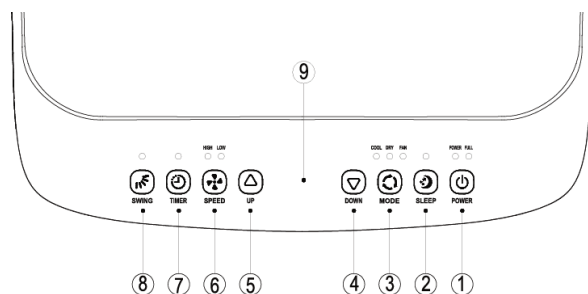

- | | | | |
|-------------------|--------------------------------|-------------------------|--------------------------|
| 1. Кнопка питания | 2. Кнопка режима сна | 3. Кнопка выбора режима | 4. Кнопка вниз |
| 5. Кнопка вверх | 6. Кнопка скорости вентилятора | 7. Кнопка таймера | 8. Кнопка качания жалюзи |

Когда кондиционер будет включен первый раз, раздастся звуковой сигнал, и кондиционер перейдет в режим ожидания.

- 1. Кнопка питания:** Нажмите эту кнопку, чтобы включить и выключить устройство.
- 2. Режим сна:** В режиме охлаждения или обогрева нажмите кнопку UP и кнопку FAN для включения режима сна, кондиционер начнет работать в режиме энергосбережения и бесшумности. Режим сна можно отменить, нажав кнопку еще раз. Режим сна не может быть включен в режиме осушения или вентиляции.
- 3. Кнопка выбора режима:** Когда кондиционер включен, нажмите эту кнопку для переключения между режимами ОХЛАЖДЕНИЕ → ОСУШЕНИЕ → ВЕНТИЛЯЦИЯ → ОБОГРЕВ.
- 4. Кнопка вниз:** В режиме таймера нажмите эту клавишу, чтобы отрегулировать таймер в сторону убывания.
- 5. Кнопка вверх:** В режиме таймера нажмите эту кнопку, чтобы отрегулировать таймер в сторону увеличения.
- 6. Кнопка скорости вентилятора:** В режиме охлаждения, нагрева и вентиляции нажмите эту кнопку, чтобы выбрать высокую или низкую скорость.
Эта функция недоступна в режиме СНА и режиме ОСУШЕНИЯ.
- 7. Кнопка таймера:** Когда кондиционер включен, нажмите кнопку, чтобы задать время выключения; Когда кондиционер выключен, нажмите кнопку, чтобы задать время включения. Нажмите кнопку, когда символ таймера мигнет, кнопками вверх и вниз выберите требуемое значение таймера.

ИНСТРУКЦИИ ПО ЭКСПЛУАТАЦИИ

Значения таймера могут быть установлены через 1-24 часа, а значение таймера регулируется вверх или вниз на один час.

УПРАВЛЕНИЕ С ПОМОЩЬЮ ПУЛЬТА ДУ

Кондиционером можно управлять с помощью пульта дистанционного управления. Для использования пульта дистанционного управления требуются две батарейки типа AAA.

POWER : Нажмите кнопку POWER, чтобы включить или выключить кондиционер.

MODE : Нажмите кнопку MODE для выбора режима работы кондиционера: охлаждение, осушение, вентиляция, нагрев..

UP : Нажмите кнопку UP для увеличения заданной температуры или времени работы таймера.

DOWN : Нажмите кнопку DOWN для уменьшения заданной температуры или времени работы таймера.

FAN : Нажмите кнопку FAN для выбора скорости вращения вентилятора: высокая, средняя или низкая.

TIMER : Нажмите кнопку TIMER для включения или выключения кондиционера по таймеру.

SWING : Нажмите кнопку SWING для регулирования угла наклона заслонки (опция).

SLEEP MODE : Нажмите кнопку SLEEP для перехода в режим сна. Кондиционер будет работать в режиме энергосбережения и низкой скорости вращения вентилятора.

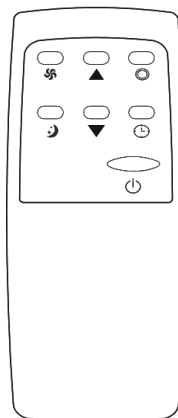

ТРЕХМИНУТНАЯ ЗАДЕРЖКА ПЕРЕД ВОЗОБНОВЛЕНИЕМ РАБОТЫ

- Возобновление работы кондиционера после выключения возможно не ранее, чем через 3 минуты. Это необходимо для защиты кондиционера. Работа автоматически начнется через 3 минуты.

ЗАЩИТА ОТ ОБМЕРЗАНИЯ

- В режиме охлаждения, если температура датчика трубы EVA слишком низкая, кондиционер автоматически перейдет в состояние защиты; если температура датчика трубы EVA повысится до определенной температуры, кондиционер автоматически вернется к нормальной работе.

ЗАЩИТА ОТ ПЕРЕПОЛНЕНИЯ ПОДДОНА

- Когда уровень воды в поддоне для воды превысит предупреждающий уровень, кондиционер автоматически подаст звуковой сигнал, и загорится индикатор «ПОЛНЫЙ». На этом этапе вам необходимо слить воду (подробнее см. раздел «Слив воды»). После слива воды кондиционер автоматически вернется к нормальной работе.

СЛИВ ВОДЫ

В кондиционере предусмотрено два метода слива воды: ручной и непрерывный.

1. Ручной метод слива воды:

- 1) Когда кондиционер остановится после заполнения поддона для воды, его и отключите его от питания.

ПРИМЕЧАНИЯ: *Перемещайте кондиционер осторожно, чтобы не пролить воду в поддон для воды в нижней части корпуса.*

- 2) Поместите емкость для воды ниже бокового выхода для воды в корпусе.
- 3) Выньте дренажную пробку, вода начнет выливаться автоматически.

ПРИМЕЧАНИЯ

- 1) Правильно держите пробку для дренажной воды.
- 2) Во время слива воды кондиционер можно слегка наклонить назад.
- 3) Если емкость для воды не может вместить всю воду, до того, как емкость для воды будет заполнена, как можно скорее вставьте дренажную пробку, чтобы вода не стекала на пол или ковер.
- 4) После слива воды вставьте дренажную пробку и затяните дренажную крышку

ПРИМЕЧАНИЕ: Емкость для воды должна находиться на уровне выходного отверстия или ниже.

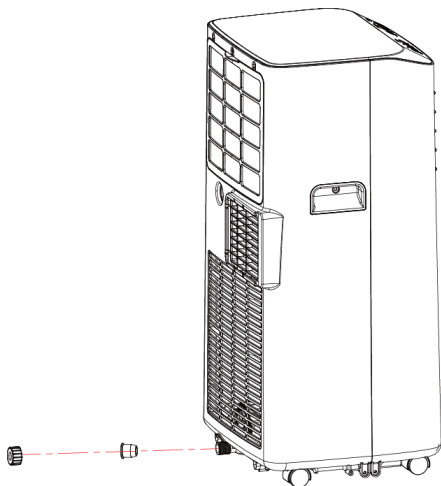



2. Непрерывный дренаж (опция) (применяется только в режиме осушения), как показано на рисунке:

- 1) Выньте дренажную пробку
- 2) Установите дренажную трубку в отверстие выхода воды.
- 3) Подсоедините дренажную трубку к ведру.

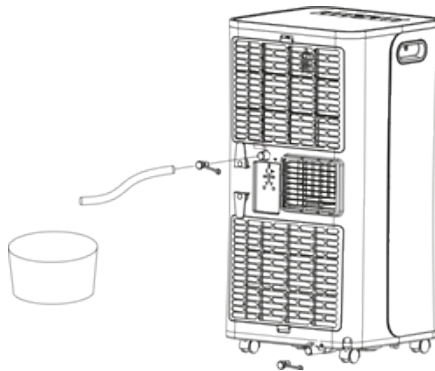

ТЕХНИКА БЕЗОПАСНОСТИ

- Перед чисткой и обслуживанием выньте вилку питания кондиционера из розетки.
- НЕ ИСПОЛЬЗУЙТЕ для чистки кондиционера огнеопасные жидкости и химикаты.
- НЕ мойте устройство под струей воды. Это может привести к повреждению электрической части.
- НЕ ИСПОЛЬЗУЙТЕ кондиционер, если во время чистки был поврежден блок питания. Поврежденный кабель питания следует заменить новым кабелем, приобретенным у изготовителя.

ЧИСТКА ВОЗДУШНОГО ФИЛЬТРА

- Если воздушный фильтр забит пылью и эффективность устройства снижается, обязательно чистите сетчатый фильтр раз в две недели.

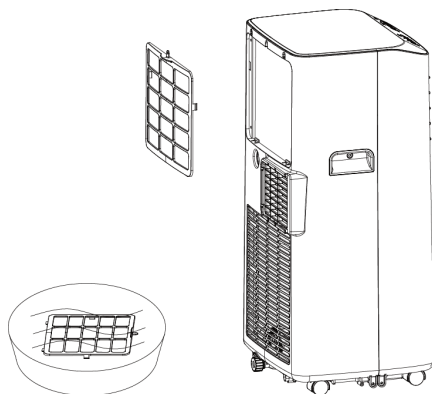

- Отвинтите винт, фиксирующий фильтр EVA с помощью отвертки, и выньте воздушный фильтр EVA.
- Промойте воздушный фильтр EVA в теплой воде с нейтральным моющим средством (температура воды должна быть около 40 °).
- Высушите воздушный фильтр в тени.

ЧИСТКА КОНДИЦИОНЕРА

- Для чистки устройства используйте безворсовую ткань, смоченную в мягком моющем средстве. После этого досуха протрите корпус.
- Хранение кондиционера при перерыве в эксплуатации
- Слейте воду из поддона для сбора воды блока, как описано в следующем разделе.
- Для просушки устройства и предотвращения образования внутри плесени включите его в режиме вентиляции и оставьте работать в теплой комнате в течение 12 часов.
- Выключите устройство и отключите его от электросети.
- Очистите воздушный фильтр, следуя инструкциям предыдущего раздела. Перед постановкой на хранение установите на место чистый и сухой фильтр.
- Извлеките элементы питания из пульта дистанционного управления.

ПРИМЕЧАНИЕ. Храните кондиционер в прохладном сухом месте. Попадание прямых солнечных лучей или чрезмерный нагрев могут сократить срок службы кондиционера.

ПРИМЕЧАНИЕ. Корпус и переднюю панель можно очистить нежирной тканью или протереть тканью, смоченной в растворе теплой воды и мягкого моющего средства для мытья посуды. Тщательно протрите и высушите. Не используйте для чистки передней панели корпуса агрессивные моющие средства, воск или полироль. Перед протиркой области вокруг органов управления отожмите избыток воды из ткани. Избыток воды вокруг органов управления или попадание воды внутрь может привести к повреждению кондиционера.

ПОИСК И УСТРАНЕНИЕ НЕИСПРАВНОСТЕЙ

Проблема	Возможные причины	Способ устранения
Кондиционер не включается при нажатии кнопки включения/выключения питания (ON/OFF)	Код ошибки P1	Заполнен поддон для сбора воды. Выключите кондиционер, слейте воду из поддона для сбора воды, затем вновь включите кондиционер.
	В режиме охлаждения: температура в помещении ниже заданной температуры	Задайте другую температуру
	Ошибка памяти ЭСПЗУ E0	Обратитесь для ремонта к изготовителю, в сервисный центр или к квалифицированному специалисту.
Низкая эффективность охлаждения	Воздушный фильтр засорен пылью или шерстью животных	Выключите блок и очистите воздушный фильтр в соответствии с инструкциями
	Выпускной шланг не присоединен или заблокирован	Выключите кондиционер, отсоедините шланг, проверьте, не заблокирован ли он и установите на место.
	В кондиционере недостаточно хладагента	Обратитесь к сервисному специалисту для проверки кондиционера и пополнения хладагента
	Заданная температура слишком высокая	Уменьшите заданную температуру
	В помещении открыты окна и двери	Закройте все окна и двери
	Площадь помещения слишком велика	Проверьте площадь охлаждения
	В помещении имеются источники тепла	При возможности устранили источники тепла
Повышенный уровень шума и вибрация при работе кондиционера	Основание не горизонтальное	Установите блок на плоской ровной поверхности
	Воздушный фильтр засорен пылью или шерстью животных	Выключите блок и очистите воздушный фильтр в соответствии с инструкциями
Булькающий звук при работе кондиционера	Этот звук обусловлен течением хладагента внутри кондиционера	Это нормал
Ошибка E1 на дисплее	Ошибка датчика комнатной температуры	Проверьте датчик комнатной температуры и соответствующие схемы
Ошибка E2 на дисплее	Ошибка датчика температуры трубы	Проверьте датчик температуры трубы и соответствующие схемы

ПРИМЕЧАНИЕ:

Если проблема сохраняется, обратитесь в авторизованный сервисный центр.

ТЕХНИЧЕСКИЕ ХАРАКТЕРИСТИКИ

МОДЕЛЬ			PRMC-07JGNA1
Производительность	кВт	Охлаждение	2,06
	кВт	Нагрев	-
Электропитание	В, Гц, Ф	Однофазное	220-240V~50Hz
Потребляемая мощность	кВт	Охлаждение	0,785
	кВт	Нагрев	-
EER			2,61
COP			-
Ток	А	Охлаждение	3,5
	А	Нагрев	-
Максимальный рабочий ток	А		4,2
Осушение	л/ч		1,5
Расход воздуха	м ³ /ч		300
Уровень шума	дБ(А)	максимальный	65
Хладагент/заправка	г		R290/140
Габариты	мм	ШхГхВ	334x327x687
Вес	кг		19,5
Для помещения площадью	м ²	не менее	7

ПРИМЕЧАНИЯ.

- Номинальная холодопроизводительность указана для следующих условий.
Температура внутри помещения: 27 °С (сух. терм.), 19 °С (влажн. терм.); температура наружного воздуха: 35 °С (сух. терм.), эквивалентная длина трубопровода хладагента: м (горизонтальный).
- Номинальная теплопроизводительность указана для следующих условий. Температура внутри помещения: 20 °С (сух. терм.); температура наружного воздуха: 7 Т (сух. терм.), 6 °С (влажн. терм.); эквивалентная длина трубопровода хладагента: м (горизонтальный).
- Фактический уровень шума может отличаться в зависимости от условий в помещении, поскольку приведенные значения получены в безэховой камере.

ДАННАЯ ПРОДУКЦИЯ ПРОИЗВОДИТСЯ НА ЗАВОДАХ:

Изготовитель:

DONGGUAN JHS ELECTRICAL CO.,LTD

Адрес:

NO.29 Dongping Avenue, Changping Town, Dongguan City, Guangdong, China.

Наименование: ДОНГУАНЬ ДЖИ-ЭЙЧ-ЭС ЭЛЕКТРИЧЕСКАЯ КО., ЛТД.

Место нахождения: № 29, Донгпин Авеню, Чанпин Таун, Дунгуань Сити, Гуандун, Китай.

Сделано в Китае

Страна производитель указана на его маркировочном шильдике, стикер с датой производства располагается рядом с ним. Особые правила реализации не предусмотрены.

Условия транспортировки и хранения:

Кондиционеры должны транспортироваться и храниться в упакованном виде.

Кондиционеры должны транспортироваться любым видом крытого транспорта в соответствии с правилами перевозки грузов, действующими на данном виде транспорта. Не допускается к отгрузке и перевозке кондиционер, получивший повреждение в процессе предварительного хранения и транспортирования, при нарушении жесткости конструкции.

Состояние изделия и условия производства исключают его изменения и повреждения при правильной транспортировке. Природные стихийные бедствия на данное условие не распространяются, гарантия при повреждении от природных бедствий не распространяется (например - в результате наводнения).

Кондиционеры должны храниться на стеллажах или на полу на деревянных поддонах (штабелирование) в соответствии с манипуляционными знаками на упаковке.

Срок хранения неограничен, но не может превышать срока службы кондиционера.

ВАЖНО! Не допускайте попадания влаги на упаковку! Не ставьте грузы на упаковку!

При складировании следите за ориентацией упаковок, указанной стрелками!



Утилизация отходов

Ваше изделие и батарейки, входящие в комплектацию пульта, помечены этим символом. Этот символ означает, что электрические и электронные изделия, а также батарейки, не следует смешивать

с несортированным бытовым мусором. На батарейках под указанным символом иногда отпечатан химический знак, который означает, что в батарейках содержится тяжелый металл выше определенной концентрации. Встречающиеся химические знаки: Рb:свинец (>0,004%).

Не пытайтесь демонтировать систему самостоятельно: демонтаж изделия, удаление холодильного агента, масла и других частей должны проводиться квалифицированным специалистом в соответствии с местным и общегосударственным законодательством. Агрегаты и отработанные батарейки необходимо сдавать на специальную перерабатывающую станцию для утилизации, переработки и вторичного использования. Обеспечивая надлежащую утилизацию, вы способствуете предотвращению отрицательных последствий для окружающей среды и здоровья людей. За более подробной информацией обращайтесь в местные компетентные органы.



Товар сертифицирован на территории Таможенного союза.

Товар соответствует требованиям:

- ТР ТС 004/2011 «О безопасности низковольтного оборудования»
- ТР ТС 020/2011 «Электромагнитная совместимость технических средств»
- ТР ТС 037/2016 «Об ограничении применения опасных веществ в изделиях электротехники и радиоэлектроники».

Дата производства указана на изделии.

Срок службы изделия – 7 лет.

Гарантийный срок – 1 год.

Импортер / Организация, уполномоченная изготовителем на принятие и удовлетворение требований потребителей на территории РФ:

ООО «Даичи», 125130, РФ, г. Москва, Старопетровский проезд, д.11, корп.1, этаж 3, офис 20.

Единая справочная служба: 8 (800) 201-45-84

E-mail: service@daichi.ru



ПРАВИЛА ГАРАНТИЙНОГО ОБСЛУЖИВАНИЯ

Настоящие гарантийные обязательства представляют собой гарантию Продавца на Оборудование, указанное в приложении к гарантийному талону и приобретенное Покупателем у Продавца (в дальнейшем — Оборудование). Гарантия предоставляется на срок 12 (двенадцать) месяцев со дня продажи Оборудования и распространяется на материальные дефекты, возникшие по вине производителя.

Условия предоставления гарантии:

1. Гарантия распространяется только на оборудование, на которое при продаже его Покупателю был надлежащим образом оформлен Гарантийный талон установленного образца.
2. Гарантийный талон заполнен полностью, разборчиво, включая наименование Оборудования, серийный номер изделия, наименование продавца, дату продажи, подпись и печать продавца, и другие разделы Гарантийного талона.
3. Настоящая гарантия не действует, если материальные дефекты возникли вследствие нарушения Покупателем правил использования, хранения или транспортировки Оборудования, или в результате действий третьих лиц, или обстоятельств непреодолимой силы.
4. Настоящая гарантия не распространяется на следующие случаи:
 - 4.1. Периодическое обслуживание и ремонт или замену частей в связи с их нормальным износом.
 - 4.2. Любые адаптации и изменения с целью усовершенствования и расширения обычной сферы применения изделия, указанной в руководстве по эксплуатации, без предварительного письменного согласия производителя или его дистрибьютора.
 - 4.3. Ущерб в результате неправильной эксплуатации, включая, но не ограничиваясь этим, Следующее:
 - а) использование изделия не по назначению или не в соответствии с руководством по монтажу, эксплуатации, обслуживанию и требованиями сервисной книжки;
 - б) случайное или намеренное попадание инородных предметов, агрессивных веществ или жидкостей во внутренне, либо на внешние части изделия, колебания напряжения, механическое повреждение, неправильная вентиляция и т.п.;
 - в) ремонт или монтаж неуполномоченными лицами (см. пункт 5);
 - г) дефекты системы, в которой данное изделие использовалось как ее элемент.
5. Настоящая гарантия распространяется только при условии монтажа, наладки и пуска в эксплуатацию оборудования авторизованным дилером PRIMERA
Список авторизованных дилеров PRIMERA доступен по ссылке: www.daichi.ru/dealers/
6. Настоящая гарантия не имеет целью ущемить законные интересы Покупателя, предоставленные ему действующим законодательством России.
7. Покупатель имеет право заключить с авторизованным дилером PRIMERA сервисное Соглашение на постгарантийное обслуживание на срок, согласованный сторонами.

ПРАВИЛА ГАРАНТИЙНОГО ОБСЛУЖИВАНИЯ

ГАРАНТИЙНЫЙ ТАЛОН

Кондиционер	Модель внутреннего блока	Модель наружного блока
SN - внутреннего блока		SN - наружного блока
Покупатель	Фиио	
Подпись покупателя		
Продавец		Дата продажи
Полное название компании		
Почтовый адрес продавца		Подпись продавца
Код города и контактный телефон		М.П.
Установщик		Дата установки
Полное название компании		
Почтовый адрес установщика		Подпись установщика
Код города и контактный телефон		М.П.



В целях улучшения качества продукции конструкция и технические характеристики могут изменяться без предварительного уведомления. Более подробную информацию можно получить у дистрибьютора или производителя.