

- RUS** Приложение
ХОЛОДИЛЬНИКИ-МОРОЗИЛЬНИКИ
- UKR** Додаток
ХОЛОДИЛЬНИКИ-МОРОЗИЛЬНИКИ
- KAZ** Қосымша
ТОҢАЗЫТҚЫШ-МҰЗДАТҚЫШ
- AZE** Əlavə
SOYUDUCU-DONDURUCU
- RON** Anexa
FRIGIDER-CONGELATOR
- UZB** Илова
СОВУТҚИЧЛАР-МУЗЛАТГИЧЛАР
- TGK** Замимаи
ЯХДОН-САРМОДОН
- KYR** Тиркеме
ТОНДУРУП-МУЗДАТКЫЧ

XM-5124-XXX-F



1 ОБЩИЕ СВЕДЕНИЯ

1.1 Холодильник соответствует СТБ 1499-2004, СТБ IEC 62552-2009. В соответствии с СТБ IEC 62552-2009 термин «камера» заменен на термин «отделение». В связи с этим данные термины употребляются в одинаковом значении: камера (ХК и МК) в руководстве по эксплуатации, отделение (ХО и МО) в приложении.

1.2 Холодильник в соответствии с рисунком 1 предназначен для замораживания свежих продуктов, длительного хранения замороженных продуктов и приготовления пищевого льда в морозильном отделении (далее – МО); для охлаждения и кратковременного хранения свежих продуктов, напитков, овощей и фруктов в отделении для хранения свежих пищевых продуктов (далее – ХО).

1.3 Холодильник имеет холодильный агрегат с клапаном, который позволяет отключать ХО при работе МО.

1.4 В холодильнике предусмотрен блок управления, который позволяет устанавливать температуру в отделениях, отключать ХО или холодильник, обеспечивает световую индикацию на дисплее.

1.5 Холодильник имеет следующие функции: «Суперохлаждение ХО» (*), «Отпуск» (☀), «Замораживание» (⊕), «Охлаждение напитков» (☕), «Вентилятор ХО» (✳) (при наличии).

1.6 В холодильнике предусмотрена звуковая сигнализация при открытой более 60 секунд двери ХО или МО.

1.7 Холодильник оснащен автоматическими системами оттаивания: капельной – в ХО, без образования инея No Frost – в МО.

RUS

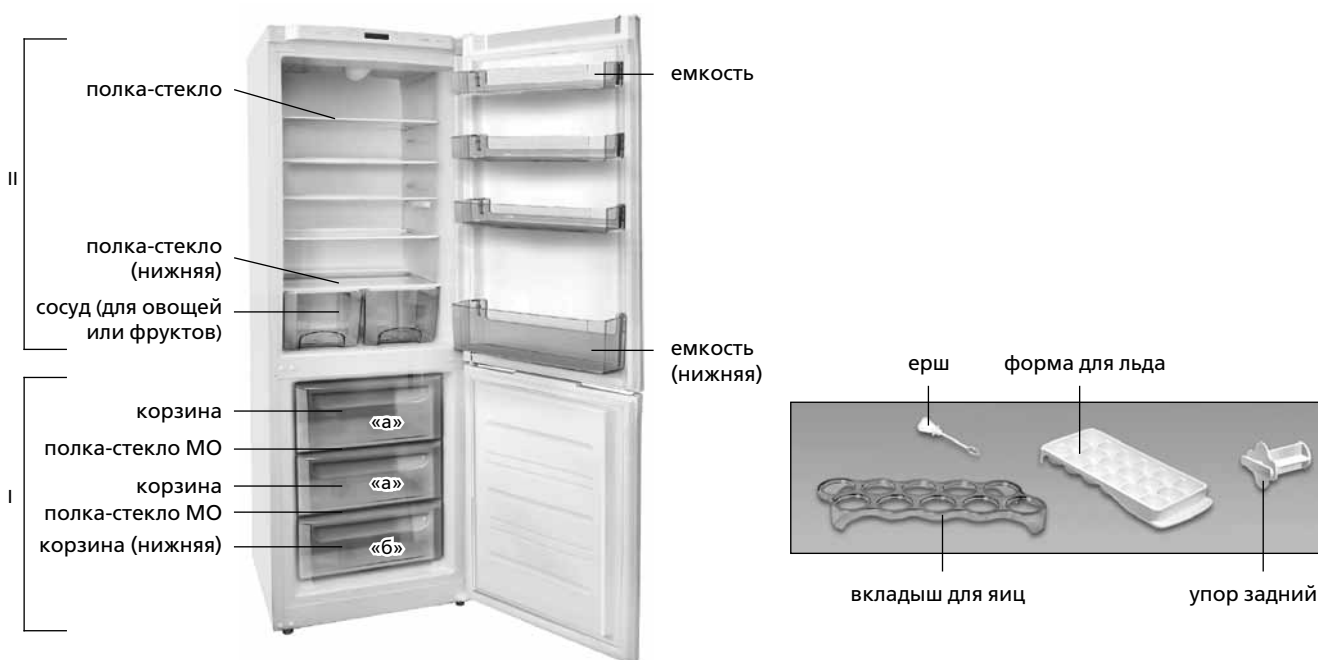

I – морозильное отделение (МО):

«а» – зона замораживания и хранения,

«б» – зона хранения;

II – отделение для хранения свежих пищевых продуктов (ХО)

Рисунок 1 – Холодильник и комплектующие изделия

Таблица 1 – Климатические классы

Класс	Символ	Диапазон температур окружающей среды, °C
Умеренный расширенный	SN	От 10 до 32
Умеренный	N	От 16 до 32
Субтропический	ST	От 16 до 38
Тропический	T	От 16 до 43



Рисунок 3 – Корзина



Рисунок 2 – Холодильник (вид сверху)

1.8 Холодильник должен эксплуатироваться в диапазоне температур окружающей среды, который соответствует климатическому классу (см. таблицу 1). Климатический класс холодильника указан на его табличке.

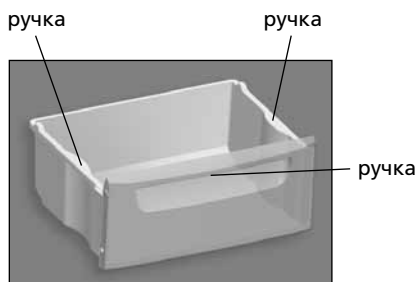
1.9 Общее пространство, необходимое для эксплуатации холодильника, определяется габаритными размерами, указанными на рисунке 2 в миллиметрах. Для беспрепятственного извлечения комплектующих из холодильника необходимо открывать двери отделений на угол не менее 90°.

1.10 Корзины МО имеют ручку на передней панели для удобства при загрузке и выгрузке продуктов, а также ручки на боковых поверхностях (кроме нижней корзины) для перемещения вне холодильника в соответствии с рисунком 3.

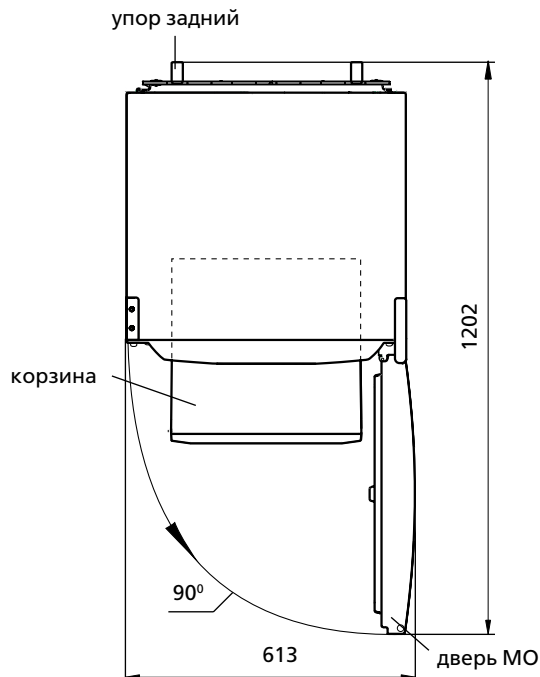
2 БЛОК УПРАВЛЕНИЯ

2.1 КНОПКИ УПРАВЛЕНИЯ

2.1.1 Блок управления в соответствии с рисунком 4 имеет кнопки управления (далее – кнопки), обозначенные символами.

ЗАПРЕЩАЕТСЯ при нажатии кнопок использовать посторонние предметы и прилагать чрезмерные усилия во избежание деформации поверхностей кнопок и их поломки.

2.2 ДИСПЛЕЙ

2.2.1 На дисплее в соответствии с рисунками 4, 5 отображаются индикаторы работы холодильника (подсвечены на рисунке условно).

2.3 СВЕТОВЫЕ ИНДИКАТОРЫ

2.3.1 Индикаторы, обозначенные на рисунке 5, указывают на включение функций, отображают выбранную температуру.

2.3.2 Индикация повышенной температуры в МО (Δ)

Индикатор Δ в соответствии с рисунком 5 горит, если температура в МО повысилась (например, при первом включении или включении после уборки, после загрузки большого количества свежих продуктов). Кратковременное включение индикатора (например, при длительном открытии двери МО) не является признаком неисправности холодильника: при понижении температуры в отделении индикатор Δ автоматически гаснет.

При длительном включении индикатора следует проверить качество хранящихся продуктов и вызвать механика сервисной службы.

Мигание индикатора Δ является сигналом размораживания продуктов из-за сбоев в подаче напряжения в электрической сети

или его отключения на неопределенное время с последующим включением. Мигание отключается нажатием кнопки **OK**.

2.4 ЗВУКОВАЯ СИГНАЛИЗАЦИЯ

2.4.1 Звуковой сигнал включается, если дверь ХО или МО открыта более 60 секунд. Выключается звуковой сигнал при закрывании двери отделения либо при нажатии кнопки **OK** (при открытой двери отделения). Если дверь МО остается открытой в течение 3 минут (после выключения звукового сигнала кнопкой **OK**), звуковой сигнал раздается снова.

2.4.2 Звуковой сигнал также раздается при нажатии кнопок управления, при выборе, включении или выключении функции.

2.5 БУКВЕННО-ЦИФРОВЫЕ ПОКАЗАНИЯ БЛОКА УПРАВЛЕНИЯ

2.5.1 На индикаторах температуры МО и ХО могут загораться буквенно-цифровые показания, связанные с диагностикой работы холодильника:

- **«Н»**. Мигает, если температура в отделении выше установленной (при подключении холодильника к электрической сети, при открытой длительное время двери отделения, при загрузке большого количества свежих продуктов и т.п.). Индикатор гаснет после восстановления в отделении выбранной температуры;

- **«L»**. Мигает, если температура в отделении ниже установленной. Гаснет после восстановления в отделении установленной температуры;

- **«SC»**. Загорается при включении функции «Суперохлаждение ХО» и гаснет после ее выключения;

- **«SF»**. Загорается при включении функции «Замораживание» и гаснет после ее выключения;

- **«F1», «F2», «F3»**. Загораются при неисправностях.

При высвечивании на блоке управления показаний **«F1», «F2», «F3»**, а также при мигании **«L», «Н»** более 24 ч необходимо вызвать механика сервисной службы для устранения неисправностей.

3 УПРАВЛЕНИЕ РАБОТОЙ ХОЛОДИЛЬНИКА

3.1 ВКЛЮЧЕНИЕ ХОЛОДИЛЬНИКА

3.1.1 Для включения холодильника следует длительно (более 3 с) удерживать нажатую кнопку **F**. На дисплее загорятся индикаторы **H** и **L**, а также показания температуры в МО и ХО, которые были установлены до отключения холодильника. На индикаторах температуры в ХО и в МО будет мигать «Н», если температура в отделениях выше выбранной температуры хранения.

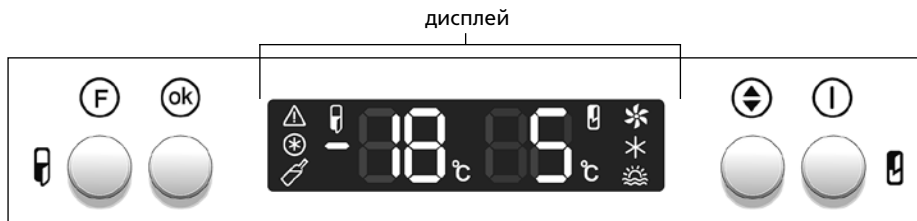

Кнопки управления

- F** – включение (выключение) холодильника/выбор функции;
- ok** – включение функции/выключение звукового сигнала;
- ↕** – выбор температуры;
- I** – включение (выключение) ХО

Рисунок 4 – Блок управления

После включения холодильника начинает мигать индикатор **!**, так как температура в МО повышена. Мигание индикатора **!** следует отключить нажатием кнопки **ok** – индикатор начинает гореть постоянно. Затем следует выбрать температуру в отделениях и дополнительные функции (при необходимости). Выбранные показания температур на индикаторах вновь сменяются на мигающие «Н».

Через промежуток времени мигание «Н» прекращается, индикатор **!** гаснет и на дисплее появляются показания установленных температур в ХО и в МО. В холодильник можно помещать продукты.

3.2 ВКЛЮЧЕНИЕ ХОЛОДИЛЬНОГО ОТДЕЛЕНИЯ

3.2.1 Включение ХО (если оно было выключено отдельно) производится длительным (в течение 3 секунд) нажатием кнопки **I** – на дисплее загорается индикатор **!** и показание температуры в ХО, установленной до отключения.

3.3 УСТАНОВКА ТЕМПЕРАТУРЫ В ОТДЕЛЕНИИ

3.3.1 Диапазон возможного выбора температуры:

- в ХО от плюс 2 °С до плюс 8 °С,
- в МО от минус 16 °С до минус 24 °С.

3.3.2 Для установки температуры в ХО и (или) в МО следует:

- нажимая кнопку **F**, выбрать индикатор отделения (ХО – индикатор **!**, МО – индикатор **!**) и нажать кнопку **ok** для подтверждения выбора;
- нажимая кнопку **↕**, выбрать значение температуры и нажать кнопку **ok**.

Если после выбора температуры кнопка **ok** не будет нажата в течение 20 секунд или будет кратковременно нажата кнопка **F**, то блок управления не сохраняет изменения – индикатор **!** или **!** перестает мигать.

Для достижения выбранного значения температуры в отделении необходимо определенное время, особенно после первого включения, а также после уборки холодильника.

ВНИМАНИЕ! Прекращение подачи напряжения в электрической сети не влияет на последующую работу холодильника. После возобновления подачи напряжения в электрической сети холодильник продолжает работать с установленными ранее температурными параметрами в отделениях.



Индикаторы МО

- !** – включение холодильника/установка температуры в МО;
- °C – символ температуры в МО;
- !** – повышенная температура в МО;
- *** – функция «Замораживание»;
- !** – функция «Охлаждение напитков»;
- – символ отрицательной температуры в МО

Индикаторы ХО

- !** – включение ХО/установка температуры в ХО;
- °C – символ температуры в ХО;
- *** – функция «Вентилятор ХО»;
- *** – функция «Суперохлаждение ХО»;
- !** – функция «Отпуск»

Рисунок 5 – Дисплей

3.4 ВЫБОР И ВКЛЮЧЕНИЕ/ВЫКЛЮЧЕНИЕ ФУНКЦИЙ

3.4.1 Для выбора функции следует кратковременно нажимать на кнопку **F**, пока на дисплее не замигает индикатор необходимой функции. Затем для включения функции следует нажать кнопку **OK** – индикатор функции будет гореть не мигая.

Если в течение 3 секунд кнопка **OK** не будет нажата, то блок управления не сохраняет изменения – индикатор на дисплее гаснет.

Для выключения выбранной функции следует, нажимая кнопку **F**, выбрать индикатор функции и нажать кнопку **OK**.

3.5 ФУНКЦИЯ «СУПЕРОХЛАЖДЕНИЕ ХО» (✱)

3.5.1 Функцию рекомендуется включать при необходимости быстрого охлаждения напитков или большого количества свежих продуктов в ХО. При включении функции температура в ХО понижается до минимального значения для быстрого охлаждения продуктов.

3.5.2 Для включения функции следует, нажимая кнопку **F**, выбрать индикатор ✱ и нажать кнопку **OK**. На дисплее загорается индикатор ✱ и «SC» на цифровом индикаторе температуры в ХО.

3.5.3 Выключение функции производится автоматически через 6 часов. Функцию также можно выключить раньше: нажимая кнопку **F**, выбрать индикатор ✱, затем нажать кнопку **OK** – индикатор погаснет.

ВНИМАНИЕ! Функция «Суперохлаждение ХО» выключается автоматически при включении функции «Отпуск».

3.6 ФУНКЦИЯ «ОТПУСК» (☁)

3.6.1 Функцию рекомендуется включать при отъезде на длительное время (более 14 дней). При выборе функции в ХО устанавливается температура плюс 15 °С, что предотвращает образование неприятного запаха в закрытом отделении без продуктов. Продукты следует заранее достать из ХО.

3.6.2 Для включения функции следует, нажимая кнопку **F**, выбрать индикатор ☁ и нажать кнопку **OK**. На дисплее загорается индикатор ☁ и «15» на цифровом индикаторе температуры в ХО.

3.6.3 Для выключения функции следует, нажимая кнопку **F**, выбрать индикатор ☁ и нажать кнопку **OK** – индикатор гаснет.

ВНИМАНИЕ! Режим «Отпуск» автоматически не выключается при сбое в подаче электрической энергии или при ее отключении.

3.7 ФУНКЦИЯ «ВЕНТИЛЯТОР ХО» (✱)

3.7.1 В ХО (в некоторых исполнениях холодильника) установлен вентилятор в соответствии с рисунком 6, который обеспечивает принудительную циркуляцию холодного воздуха для равномерного распределения температуры в ХО и более интенсивного охлаждения свежих продуктов, напитков. Включать вентилятор рекомендуется при температуре окружающей среды выше 32 °С.

Блок управления всегда включает вентилятор ХО на 30 с после закрытия двери ХО независимо от того, включена или выключена функция.

3.7.2 Для включения функции следует, нажимая кнопку **F**, выбрать индикатор ✱ и нажать кнопку **OK** для подтверждения выбора. На дисплее попеременно начинают гореть ✱ и ✱.

ВНИМАНИЕ! При открывании двери ХО вентилятор автоматически отключается, при закрывании – включается.

3.7.3 Для выключения функции следует, нажимая кнопку **F**, выбрать индикатор ✱, затем нажать кнопку **OK** – индикатор гаснет.

ВНИМАНИЕ! Вентилятор не выключается при включенной функции «Суперохлаждение».

3.7.4 В холодильнике без вентилятора в ХО блок управления автоматически блокирует включение функции.



Рисунок 6 – Вентилятор

ВНИМАНИЕ! Функция «Вентилятор ХО» выключается автоматически при включении функции «Отпуск».

3.8 ФУНКЦИЯ «ЗАМОРАЖИВАНИЕ» В МО (✱)

3.8.1 Функция предназначена для замораживания в МО свежих продуктов массой более 4 кг. Функцию «Замораживание» следует включить заранее, за 24 ч до наполнения МО свежими продуктами.

3.8.2 Для включения функции следует, нажимая кнопку **F**, выбрать индикатор ✱ и подтвердить выбор, нажав кнопку **OK**. На дисплее загорается индикатор ✱ и «SF» на цифровом индикаторе температуры в МО.

3.8.3 Выключение функции производится автоматически через 48 часов. Функцию также можно выключить заранее: нажимая кнопку **F**, выбрать индикатор ✱, затем нажать **OK** – индикатор погаснет.

3.9 ФУНКЦИЯ «ОХЛАЖДЕНИЕ НАПИТКОВ» В МО (⚡)

3.9.1 Функция служит для быстрого охлаждения напитков и позволяет установить время, необходимое для охлаждения.

3.9.2 Для включения функции следует, нажимая кнопку **F**, выбрать индикатор ⚡ и нажать кнопку **OK** – на цифровом индикаторе температуры в МО загорится время охлаждения 30 минут. Нажимая кнопку ⚡, можно выбрать время охлаждения в диапазоне от 1 минуты до 90 минут. Затем для включения функции нажать кнопку **OK** – начинается обратный отсчет времени. На дисплее горит индикатор ⚡, и блок управления переходит в ранее выбранный режим работы.

При необходимости отменить функцию до выбора времени охлаждения следует кратковременно нажать кнопку **F**.

Для уточнения оставшегося времени охлаждения следует выбрать данную функцию снова: нажимая кнопку **F**, выбрать индикатор ⚡ – на дисплее высветится оставшееся время, которое автоматически погаснет через 20 секунд.

3.9.3 По истечении установленного времени охлаждения раздается звуковой сигнал и на дисплее начинает мигать индикатор ⚡. Затем следует выключить функцию, нажав кнопку **OK**, – индикатор ⚡ погаснет.

ВНИМАНИЕ! По истечении времени охлаждения не забудьте достать напитки из МО.

3.9.4 При необходимости выключить функцию раньше (до истечения установленного времени) следует нажатием кнопки **F** выбрать индикатор ⚡ и нажать кнопку **OK** – на дисплее высветится оставшееся время. Затем еще раз нажать кнопку **OK** – индикатор ⚡ погаснет.

ВНИМАНИЕ! Функция «Охлаждение напитков» не выключается при отключении электрической энергии или при сбое в ее подаче. Отсчет времени охлаждения возобновляется после включения электроэнергии.

3.10 ВЫКЛЮЧЕНИЕ ХОЛОДИЛЬНОГО ОТДЕЛЕНИЯ (ХО)

3.10.1 Для выключения ХО нажать и удерживать в течение 3 секунд кнопку **I**.

На цифровом индикаторе температуры в ХО начинается отсчет времени (в секундах) до выключения (например «3...2...1»), затем раздается звуковой сигнал, индикатор **I** гаснет.

При повторном длительном нажатии кнопки **I** отделение вновь начинает работать с возможной задержкой по времени.

3.11 ВЫКЛЮЧЕНИЕ И ОТКЛЮЧЕНИЕ ХОЛОДИЛЬНИКА

3.11.1 Для выключения холодильника нажать и удерживать в течение 3 секунд кнопку **F**.

На цифровом индикаторе температуры в МО начинается отсчет времени (в секундах) до выключения (например «3...2...1»), затем раздается звуковой сигнал и индикаторы **I**, **I** гаснут.

При повторном длительном нажатии кнопки **F** холодильник вновь начинает работать с возможной задержкой по времени.

3.11.2 Для отключения холодильника от электрической сети следует вынуть вилку шнура питания из розетки.

4 ЭКСПЛУАТАЦИЯ ХОЛОДИЛЬНИКА

ВНИМАНИЕ! Не размещайте продукты:

- вплотную к задней стенке МО, чтобы не перекрыть воздушные каналы системы No Frost;
- вплотную к датчикам температуры ХО и МО, которые расположены на правой боковой стенке ХО и на поперечине в МО в соответствии с рисунком 7.

4.1 КАПЕЛЬНАЯ СИСТЕМА АВТОМАТИЧЕСКОГО ОТТАИВАНИЯ ХО

4.1.1 В ХО используется капельная автоматическая система оттаивания. Иней, появляющийся на задней стенке ХО, после отключения циклично работающего компрессора тает и превращается в капли воды. Капли талой воды стекают в лоток, через отверстие в нем по трубке попадают в сосуд на компрессоре в соответствии с рисунком 7 и испаряются. В отверстие лотка установлен ерш для предотвращения засорения системы слива талой воды.

4.1.2 Необходимо регулярно следить за чистотой лотка (не реже 1 раза в 3 месяца). Наличие воды в лотке указывает на засорение системы слива.

Для устранения засорения следует:

- прочистить ершом отверстие в лотке, чтобы вода без препятствий стекала в сосуд;
- вымыть ерш и установить в соответствии с рисунком 7.

ЗАПРЕЩАЕТСЯ эксплуатировать холодильник с засоренной системой слива. Вода, появившаяся на дне ХО или попавшая в место прилегания поперечины к шкафу внутреннему ХО в соответствии с рисунком 7, может вызвать коррозию наружного шкафа холодильника и элементов холодильного агрегата, нарушить теплоизоляцию, привести к образованию трещин шкафа внутреннего и выходу из строя шкафа холодильника.



Рисунок 7 – Схема слива талой воды из ХО

1 ЗАГАЛЬНІ ВІДОМОСТІ

1.1 Холодильник відповідає СТБ 1499-2004, СТБ ІЕС 62552-2009. У відповідності з СТБ ІЕС 62552-2009 термін «камера» замінено на термін «відділення». У зв'язку з цим дані терміни вживаються в однаковому значенні: камера (ХК и МК) в інструкції з експлуатації, відділення (ХВ и МВ) в додатку.

1.2 Холодильник у відповідності з рисунком 1 призначений для заморожування свіжих продуктів, тривалого зберігання заморожених продуктів та приготування харчового льоду у морозильному відділенні (далі – МВ); для охолодження та короткочасного зберігання свіжих продуктів, напоїв, овочів та фруктів у відділенні для зберігання свіжих харчових продуктів (далі – ХВ).

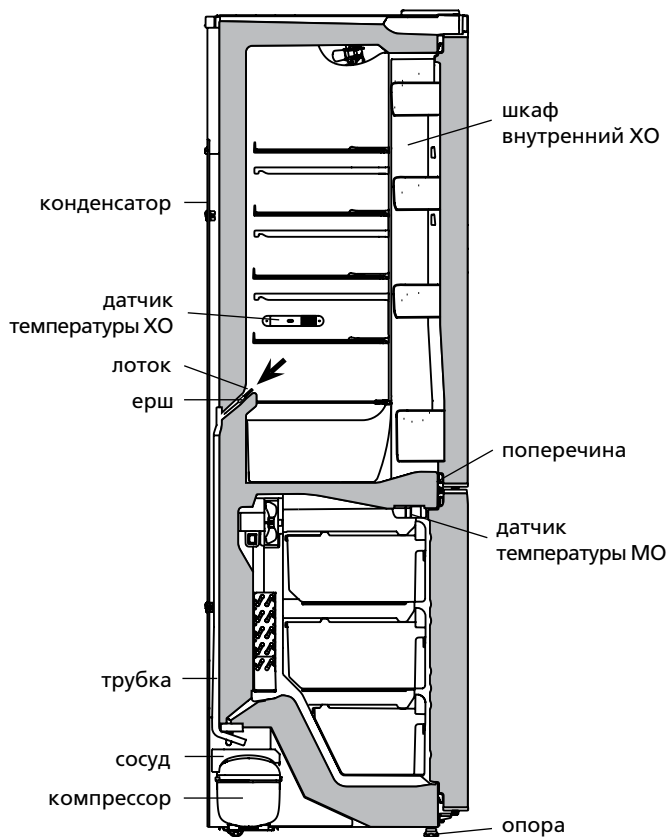
1.3 Холодильник має холодильний агрегат з клапаном, який дозволяє відключати ХВ під час роботи МВ.

1.4 В холодильнику передбачений блок керування, який дозволяє встановлювати температуру у відділеннях, відключати

ХВ або холодильник, забезпечує світлову індикацію на дисплеї.

1.5 Холодильник має такі функції: «Суперохолодження ХО» (✱), «Відпустка» (☀), «Заморожування» (⊗), «Охолодження напоїв» (☞).

1.6 В холодильнику передбачена звукова сигналізація при відкритих більше 60 секунд дверях ХВ або МВ.

1.7 Холодильник обладнаний автоматичними системами відтаювання: краплинною – в ХВ, без утворення інею No Frost – в МВ.

1.8 Холодильник повинен експлуатуватися в діапазоні температур навколишнього середовища, який відповідає кліматичному класу (див. таблицю 1). Кліматичний клас холодильника зазначений на його табличці.

1.9 Загальний простір, необхідний для експлуатації холодильника, визначається габаритними розмірами, вказаними на рисунку 2 в міліметрах. Для безперешкодного виймання комплектуючих із холодильника необхідно відкривати двері відділень на кут не менше 90°.



Рисунок 2 – Холодильник (вигляд зверху)



I – морозильне відділення (МВ):
 «а» – зона заморожування та зберігання,
 «б» – зона зберігання;
 II – відділення для зберігання свіжих харчових продуктів (ХВ)

Рисунок 1 – Холодильник і комплектуючі вироби

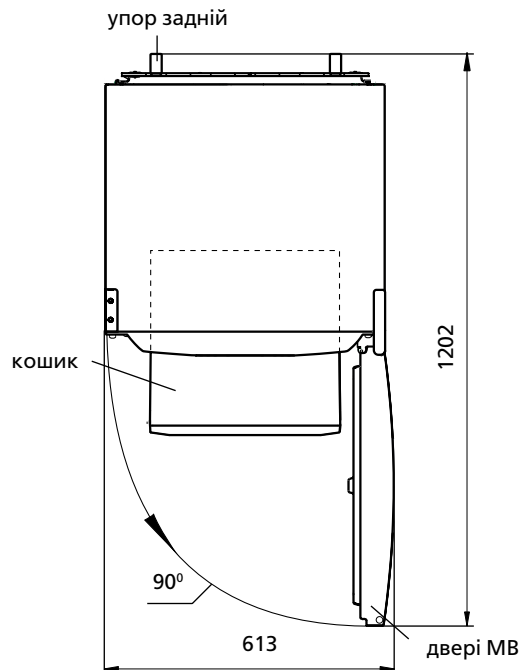
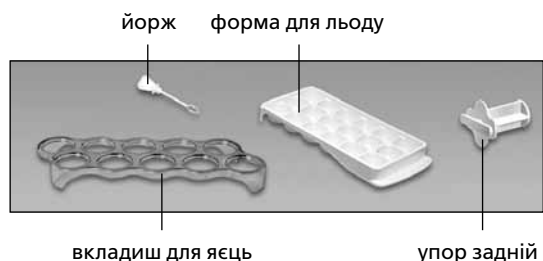
Таблиця 1 – Кліматичні класи

Клас	Символ	Діапазон температур навколишнього середовища, °C
Помірний розширений	SN	від 10 до 32
Помірний	N	від 16 до 32
Субтропічний	ST	від 16 до 38
Тропічний	T	від 16 до 43



Рисунок 3 – Кошик

1.10 Кошики МВ мають ручку на передній панелі для зручності під час завантаження та вивантаження продуктів, а також ручки на бокових поверхнях (крім нижнього кошика) для переміщення поза холодильником у відповідності з рисунком 3.

2 БЛОК КЕРУВАННЯ

2.1 КНОПКИ КЕРУВАННЯ

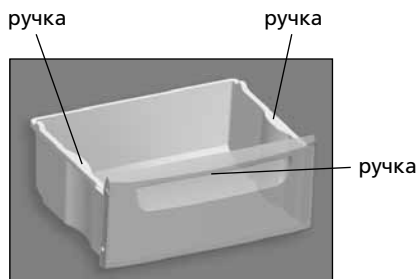
2.1.1 Кнопки керування (далі – кнопки) позначені на рисунку 4. **ЗАБОРОНЯЄТЬСЯ** при натисканні кнопок використовувати сторонні предмети та докладати надмірних зусиль щоб уникнути деформації поверхні кнопок та їх полумки.

2.2 ДИСПЛЕЙ

2.2.1 На дисплеї (у відповідності з рисунками 4, 5) відображуються індикатори роботи холодильника (підсвічені на рисунку умовно).

2.3 СВІТЛОВІ ІНДИКАТОРИ

2.3.1 Індикатори, що позначені на рисунку 5, вказують на вмикання функцій, відображають вибрану температуру.

2.3.2 Індикація підвищеної температури в МВ (⚠)

Індикатор ⚠ у відповідності з рисунком 5 горить, якщо температура в МВ підвищилась (наприклад, при першому вмиканні або вмиканні після прибирання, після завантаження великої кількості свіжих продуктів). Короткочасне вмикання індикатора (наприклад, при тривалому відчиненні дверей МВ) не є ознакою несправності холодильника: при зниженні температури у відділенні індикатор ⚠ автоматично гасне.

При тривалому вмиканні індикатора слід перевірити якість продуктів, що зберігаються, і викликати механіка сервісної служби.

Мигання індикатора ⚠ є сигналом розморожування продуктів із-за збоїв в подачі напруги в електричній мережі або його вимкнення на невизначений час з наступним вмиканням. Мигання вимикається натисканням кнопки (ok).

2.4 ЗВУКОВА СИГНАЛІЗАЦІЯ

2.4.1 Звуковий сигнал вмикається, якщо двері ХВ або МВ відкриті більше 60 секунд. Вимикається звуковий сигнал під час закривання дверей відділення або під час натискання кнопки (ok) (при відчинених дверях відділення). Якщо двері МВ залишаються відчиненими протягом 3 хвилин (після вимикання звукового сигналу кнопкою (ok)), звуковий сигнал лунає знову.

2.4.2 Звуковий сигнал також лунає під час натискання кнопок керування, під час вибору, вмикання або вимикання функції.

2.5 БУКВЕНО-ЦИФРОВІ ПОКАЗАННЯ БЛОКА КЕРУВАННЯ

2.5.1 На індикаторах температури МВ і ХВ можуть загоратися буквено-цифрові показання, що пов'язані з діагностикою роботи холодильника:

– «Н». Мигає, якщо температура у відділенні вище встановленої (під час підключення холодильника до електричної мережі, при відкритих тривалий час дверях відділення, під час завантаження великої кількості свіжих продуктів і т.п.). Індикатор гасне після відновлення в відділенні вибраної температури;

– «L». Мигає, якщо температура в відділенні нижче встановленої. Гасне після відновлення у відділенні встановленої температури;

– «SC». Загорається при вмиканні функції «Суперохолодження ХВ» і гасне після її вимикання;

– «SF». Загорається при вмиканні функції «Заморожування» і гасне після її вимикання;

– «F1», «F2», «F3». Загораються при несправностях.

При висвіченні на блоці управління свідчень «F1», «F2», «F3», а також при миганні «L», «H» більше 24 ч необхідно викликати механіка сервісної служби для усунення несправностей.

3 КЕРУВАННЯ РОБОТОЮ ХОЛОДИЛЬНИКА

3.1 ВМИКАННЯ ХОЛОДИЛЬНИКА

3.1.1 Для вмикання холодильника слід тривало (більше 3 с) натиснути кнопку (F). На дисплеї загораються індикатори (H) і (M), а також показання температури в відділеннях які були встановлені до вимикання холодильника. На індикаторах температури в ХВ і в МВ починає мигати «Н», якщо температура в відділеннях вища за вибрану температуру зберігання.

Після вмикання холодильника починає мигати індикатор ⚠, так як температура в МВ підвищена. Мигання індикатора ⚠ слід відключити натисканням кнопки (ok) – індикатор починає горіти постійно. Потім слід вибрати температуру в відділеннях та додаткові функції (за необхідності). Вибрані показання температур на індикаторах знову замінюються на мигаючі «Н».

Через проміжок часу мигання «Н» припиняється, індикатор ⚠ гасне і на дисплеї з'являються показання встановлених температур в ХВ і в МВ. В холодильник можна поміщати продукти.

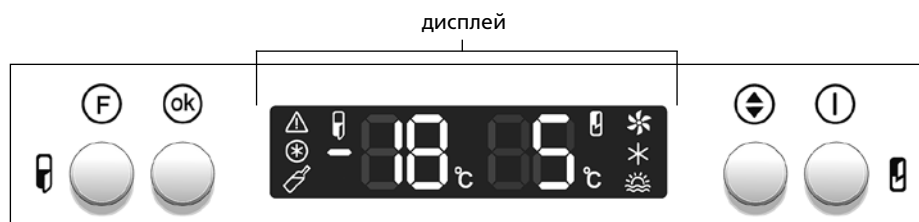

Кнопки керування

- (F) – вмикання (вимикання) холодильника/вибір функції;
- (ok) – вмикання функції/вимикання звукового сигналу;
- (↕) – вибір температури;
- (I) – вмикання (вимикання) ХВ

Рисунок 4 – Блок керування



температура в МВ

температура в ХВ

Індикатори МВ

- вмикання холодильника/установлення температури в МВ;
- °C – символ температури в МВ;
- підвищена температура в МВ;
- функція «Заморожування»;
- функція «Охолодження напоїв»;
- – символ негативної температури в МВ

Індикатори ХВ

- вмикання ХО/установлення температури в ХВ;
- °C – символ температури в ХВ;
- функція «Вентилятор ХВ»;
- функція «Суперохолодження ХВ»;
- функція «Відпустка»

Рисунок 5 – Дисплей

3.2 ВМИКАННЯ ХОЛОДИЛЬНОГО ВІДДІЛЕННЯ

3.2.1 Вмикання ХВ (якщо воно було вимкнене окремо) робиться тривалим (протягом 3 секунд) натисканням кнопки на дисплеї загоряється індикатор та показання температури в ХВ, встановленої до вимкнення.

3.3 УСТАНОВЛЕННЯ ТЕМПЕРАТУРИ У ВІДДІЛЕННІ

3.3.1 Діапазон можливого вибору температури:

- в ХВ від плюс 2 °C до плюс 8 °C,
- в МВ від мінус 16 °C до мінус 24 °C.

3.3.2 Для встановлення температури у ХВ та (або) в МВ слід:

– натискаючи кнопку , вибрати індикатор відділення (ХВ – індикатор , МВ – індикатор) і натиснути кнопку для підтвердження вибору;

– натискаючи кнопку , вибрати значення температури і натиснути кнопку .

Якщо після вибору температури кнопка не буде натиснута протягом 20 секунд або буде короткочасно натиснута кнопка , то блок керування не зберігає зміни – індикатор або перестав мигати.

Для досягнення вибраного значення температури у відділенні потрібний деякий час, особливо після першого вмикання, а також після прибирання холодильника.

УВАГА! Припинення подачі напруги в електричній мережі не впливає на наступну роботу холодильника. Після відновлення подачі напруги в електричній мережі холодильник продовжує працювати з встановленими раніше температурними параметрами у відділеннях.

3.4 ВИБІР ТА ВМИКАННЯ/ВИМИКАННЯ ФУНКЦІЙ

3.4.1 Для вибору функції слід короткочасно натискати на кнопку , доки на дисплеї не замигає індикатор необхідної функції. Потім для вмикання функції слід натиснути кнопку – індикатор функції буде горіти не мигаючи.

Якщо протягом 3 секунд кнопка не буде натиснута, то блок керування не зберігає зміни – індикатор на дисплеї гасне.

Для вимикання вибраної функції слід, натискаючи кнопку , вибрати індикатор функції і натиснути кнопку .

3.5 ФУНКЦІЯ «СУПЕРОХОЛОДЖЕННЯ ХО» ()

3.5.1 Функцію рекомендується вмикати за необхідності швидкого охолодження напоїв або великої кількості свіжих продуктів в ХВ. При вмиканні функції температура в ХВ знижується до мінімального значення для швидкого охолодження продуктів.

3.5.2 Для вмикання функції слід, натискаючи кнопку , ви-

брати індикатор і натиснути кнопку . На дисплеї загоряється індикатор і «SC» на цифровому індикаторі температури в ХВ.

3.5.3 Вимикання функції відбувається автоматично через 6 годин. Функцію також можна вимкнути раніше: натискаючи кнопку , вибрати індикатор , потім натиснути кнопку – індикатор погасне.

УВАГА! Функція «Суперохолодження ХВ» вимикається автоматично при вмиканні функції «Відпустка».

3.6 ФУНКЦІЯ «ВІДПУСКА» ()

3.6.1 Функцію рекомендується вмикати при від'їзді на тривалий час (більше 14 днів). При виборі функції в ХВ встановлюється температура плюс 15 °C, що запобігає утворенню неприємного запаху у закритому відділенні без продуктів. Продукти слід заздалегідь дістати із ХВ.

3.6.2 Для вмикання функції слід, натискаючи кнопку , вибрати індикатор і натиснути кнопку . На дисплеї загоряється індикатор і «15» на цифровому індикаторі температури в ХВ.

3.6.3 Для вимикання функції слід, натискаючи кнопку , вибрати індикатор і натиснути кнопку – індикатор гасне.

УВАГА! Режим «Відпустка» автоматично не вимикається при збої в подачі електричної енергії або при її відключенні.

3.7 ФУНКЦІЯ «ВЕНТИЛЯТОР ХВ» ()

3.7.1 У ХВ (в деяких виконаннях холодильника) встановлений вентилятор у відповідності з рисунком 6, який забезпечує примусову циркуляцію холодного повітря для рівномірного розподілу температури в ХВ і більш інтенсивного охолодження свіжих продуктів, напоїв. Вмикати вентилятор рекомендується при температурі навколишнього середовища вище 32 °C.



Рисунок 6 – Вентилятор

Блок управління завжди вмикає вентилятор ХВ на 30 с після закриття дверей ХВ незалежно від того, увімкнена чи вимкнена функція.

3.7.2 Для вмикання функції слід, натискаючи кнопку , вибрати індикатор і натиснути кнопку для підтвердження вибору. На дисплеї поперемінно починають горіти і .

УВАГА! При відкриванні дверей ХВ вентилятор автоматично вимикається, при закритті – вмикається.

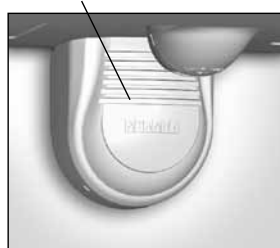
3.7.3 Для вимкнення функції слід, натискаючи кнопку (F), вибрати індикатор ✱, потім натиснути кнопку (OK) – індикатор гасне.

УВАГА! Вентилятор не вимикається при включеній функції «Суперохолодження».

3.7.4 У холодильнику без вентилятора у ХВ блок управління автоматично блокує вмикання функції.

УВАГА! Функція «Вентилятор ХВ» вимикається автоматично при вмиканні функції «Відпустка».

3.8 ФУНКЦІЯ «ЗАМОРОЖУВАННЯ» в МВ (⊕)

3.8.1 Функція призначена для заморожування у МВ свіжих продуктів масою більше 4 кг. Функцію «Заморожування» слід увімкнути заздалегідь, за 24 г до наповнення МВ свіжими продуктами.

3.8.2 Для вмикання функції слід, натискаючи кнопку (F), вибрати індикатор ⊕ і підтвердити вибір, натиснувши кнопку (OK). На дисплеї загоряється індикатор ⊕ і «SF» на цифровому індикаторі температури у МВ.

3.8.3 Вмикання функції відбувається автоматично через 48 годин. Функцію також можна вимкнути заздалегідь: натискаючи кнопку (F), вибрати індикатор ⊕, потім натиснути (OK) – індикатор погасне.

3.9 ФУНКЦІЯ «ОХОЛОДЖЕННЯ НАПОЇВ» у МВ (⚡)

3.9.1 Функція служить для швидкого охолодження напоїв і дозволяє встановити час, необхідний для охолодження.

3.9.2 Для вмикання функції слід, натискаючи кнопку (F), вибрати індикатор ⚡ і натиснути кнопку (OK) – на цифровому індикаторі температури у МВ загориться час охолодження 30 хвилин. Натискаючи кнопку (⏪), можна вибрати час охолодження в діапазоні від 1 хвилини до 90 хвилин. Потім для вмикання функції натиснути кнопку (OK) – починається зворотний відлік часу. На дисплеї горить індикатор ⚡, і блок керування переходить в раніше вибраний режим роботи.

За необхідності скасувати функцію до вибору часу охолодження слід короткочасно натиснути кнопку (F).

Для уточнення часу охолодження що залишився слід вибрати дану функцію знову: натискаючи кнопку (F), вибрати індикатор ⚡ – на дисплеї висвітлиться час що залишився, який автоматично погасне через 20 секунд.

3.9.3 По закінченню встановленого часу охолодження лунає звуковий сигнал і на дисплеї починає мигати індикатор ⚡. Потім слід вимкнути функцію, натиснувши кнопку (OK), – індикатор ⚡ погасне.

УВАГА! По закінченню часу охолодження не забудьте дістати напої із МВ.

3.9.4 За необхідності вимкнути функцію раніше (до закінчення встановленого часу) слід натисканням кнопки (F) вибрати індикатор ⚡ і натиснути кнопку (OK) – на дисплеї висвітлиться час що залишився. Потім ще раз натиснути кнопку (OK) – індикатор ⚡ погасне.

УВАГА! Функція «Охолодження напоїв» не вимикається при відключенні електричної енергії або при збої в її подачі. Відлік часу охолодження поновлюється після вмикання електроенергії.

3.10 ВИМИКАННЯ ХОЛОДИЛЬНОГО ВІДДІЛЕННЯ (ХВ)

3.10.1 Для вмикання ХВ натиснути і утримувати протягом 3 секунд кнопку (I).

На цифровому індикаторі температури в ХВ починається відлік часу (в секундах) до вмикання (наприклад «3...2...1»), потім лунає звуковий сигнал, індикатор (I) гасне.

При повторному тривалому натисканні кнопки (I) відділення знову починає працювати з можливою затримкою по часу.

3.11 ВИМИКАННЯ І ВІДКЛЮЧЕННЯ ХОЛОДИЛЬНИКА

3.11.1 Для вмикання холодильника натиснути і утримувати протягом 3 секунд кнопку (F).

На цифровому індикаторі температури в МВ починається відлік часу (в секундах) до вмикання (наприклад «3...2...1»), потім лунає звуковий сигнал і індикатори (I), (I) гаснуть.

При повторному тривалому натисканні кнопки (F) холодильник знову починає працювати з можливою затримкою по часу.

3.11.2 Для відключення холодильника від електричної мережі слід вийняти вилку шнура живлення із розетки.



Рисунок 7 – Схема зливу талої води із ХВ

4 ЕКСПЛУАТАЦІЯ ХОЛОДИЛЬНИКА

УВАГА! Не розміщуйте продукти:

– впритул до задньої стінки МВ, щоб не перекрити повітряні канали системи No Frost;

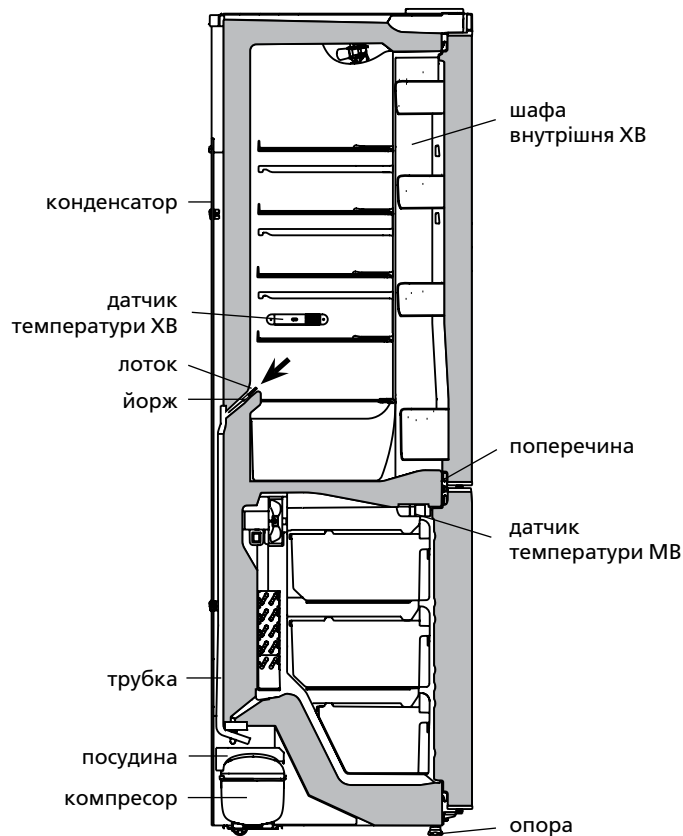
– впритул до датчиків температури ХВ і МВ, які розташовані на правій бічній стінці ХВ і на поперечці в МВ відповідно до рисунка 7.

4.1 КРАПЕЛЬНА СИСТЕМА АВТОМАТИЧНОГО ВІДТАЮВАННЯ ХВ

4.1.1 В ХВ використовується крапельна автоматична система відтаювання. Іній, що з'являється на задній стінці ХВ, після відключення циклічно працюючого компресора тоне і перетворюється на краплини води. Краплі талої води стікають в лоток злива, через отвір в ньому по трубці попадають в посудину на дні ХВ або відповідності з рисунком 7 і випаровуються. В отвір лотка встановлений йорж для запобігання засмічення системи слива талої води.

4.1.2 Необхідно регулярно слідкувати за чистотою лотка (не менше 1 разу в 3 місяці). Наявність води в лотку вказує на засмічення системи зливу.

Для усунення засмічення слід:

– прочистити йоржем отвір в лотку, щоб вода без перешкод стікала в посудину;

– вимити йоржа і установити у відповідності з рисунком 7.

ЗАБОРОНЯЄТЬСЯ експлуатувати холодильник із засміченою системою зливу. Вода, що з'явилася на дні ХВ або попала в місце прилягання поперечини до шафи внутрішньої ХВ у відповідності з рисунком 7, може викликати корозію зовнішньої шафи холодильника та елементів холодильного агрегату, порушити теплоізоляцію, привести до утворення тріщин шафи внутрішньої і виходу з ладу шафи холодильника.

5 ТЕХНІЧНІ ХАРАКТЕРИСТИКИ І КОМПЛЕКТУЮЧІ

5.1 Найменування технічних характеристик та комплектуючих виробів вказані в таблицях 2 і 3 відповідно. В гарантійній карті дані найменування приведені російською мовою і вказані значення параметрів та кількість комплектуючих.

5.2 Інформація в таблиці у відповідності з рисунком 8 дана у виробі російською мовою.

Таблиця 2 – Технічні характеристики

№	НАЙМЕНУВАННЯ	Модель	
1.1	Номинальний загальний об'єм бруто, дм ³	Значення параметрів вказані в гарантійній карті	
1.2	Номинальний загальний об'єм бруто морозильного відділення, дм ³		
1.3	Номинальний корисний об'єм, дм ³		відділення для зберігання свіжих харчових продуктів
			морозильного відділення
1.4	Габаритні розміри, мм		висота
			ширина
			глибина без ручки
1.5	Маса нетто, кг, не більше		
1.6	Клас енергетичної ефективності		
1.7	Кліматичний клас		
1.8	Номинальне річне споживання енергії при температурі навколишнього середовища плюс 25 °С, кВт·ч		
1.9	Номинальна корисна площа зберігання, м ²		
1.10	Температура зберігання заморожених харчових продуктів, °С, не вище		
1.11	Температура зберігання свіжих харчових продуктів, °С		
1.12	Середня температура зберігання свіжих харчових продуктів, °С, не більше		
1.13	Номинальний час підвищення температури харчових продуктів в морозильному відділенні від мінус 18 °С до мінус 9 °С, годин		
1.14	Номинальна заморожувальна здатність за температури осереддя плюс 25 °С, кг/доба		
1.15	Номинальна добова продуктивність по льодоутворенню, кг		
1.16	Корегований рівень звукової потужності, дБА, не більше		
1.17	Відділення без утворення інею (No Frost)		
1.18	Вбудований прилад		
1.19	Вміст золота, г		
1.20	Вміст срібла, г		
1.21	Вміст платини, г		
Примітка – Визначення технічних характеристик робиться в спеціально обладнаних лабораторіях за визначеними методиками.			

Таблиця 3 – Комплектуючі

№	НАЙМЕНУВАННЯ	Кількість, шт.
2.1	Кошик (нижній)	Вказано в гарантійній карті
2.2	Полиця-скло МВ	
2.3	Кошик	
2.4	Посудина для овочів або фруктів ¹	
2.5	Полиця-скло (нижня) ²	
2.6	Полиця-скло ²	
2.7	Ємність ³	
2.8	Ємність (нижня) ⁴	
2.9	Вкладиш для яєць	
2.10	Форма для льоду	
2.11	Йорж	
2.12	Упор задній	
¹ Не розраховані для зберігання масел та продуктів, які пройшли теплову обробку. ² Максимальне навантаження за рівномірного розподілу 20 кг. ³ Максимальне навантаження за рівномірного розподілу 2,5 кг. ⁴ Максимальне навантаження за рівномірного розподілу 5 кг.		

ATLANT	Номинальний загальний об'єм бруто, дм ³ : Номинальний корисний об'єм, дм ³ : – відділення для зберігання свіжих харчових продуктів: – морозильного відділення: Номинальна заморозувальна здатність: Номинальна напруга: Номинальний струм: Номинальна споживна потужність системи відтаювання: Холодоагент: R600a/Спінювач: С-Pentane Маса холодоагенту: Зроблено в Республіці Білорусь ЗАТ «АТЛАНТ», пр. Переможців, 61, м. Мінськ
Позначення моделі і виконання виробу	
Кліматичний клас виробу	
Нормативний документ	
Клас енергоефективності виробу	
Знаки відповідності	

Рисунок 8 – Табличка

1 ЖАЛПЫ МӘЛІМЕТТЕР

1.1 Тоңазытқыш талапқа сай болады СТБ 1499-2004, СТБ ІЕС 62552-2009. Сәйкестікте СТБ ІЕС 62552-2009 термин «камера» ауыстырылған термин «бөлімі». Осыған орай тап осы терминдер бірдей мағынада қолданылады: камера (ТК және МК) басшылықта қанаумен, бөлімі (ТБ және МБ) қосымшада.

1.2 Тоңазытқыш-мұздатушы 1 суретке сәйкес бөлімі жас тағамдарды мұздатуға, мұздатылған өнімдерді ұзақ уақыт бойы сақтауға және тағамдық мұзды дайындауға (бұдан әрі – МБ); жас тағамдарды, сусындарды, көкөніс пен жеміс-жидекті салқындатуға және қысқа мерзімге сақтауға арналған (бұдан әрі – ТБ).

1.3 Тоңазытқыш клапанмен тоңазытқыш агрегатты болады, ТБ қйсы сөндіріп тастауға рұқсат етеді МБ.

1.4 Тоңазытқышта басқару блогі пайдалыналады, ол камераларда температураны қоюға, бөлімларды сөндіруге, тоңазытқыштың жұмысын басқаруға мүмкіндік береді немесе ТБ, дисплейде жарық индикацияны қамсыздандырады.

1.5 Тоңазытқыш функциялар келесілер болады: «Суперсалқындату ТБ» (✱), «Демалыс» (☀), «Мұздату» (✳), «Сусындардың салқындауы» (☞).

1.6 ТБ немесе МБ 60 секундтан аса камера есігі ашық тұрған кезде дауыс дабылы қосылады. Есікті жапқан кезде дабыл тоқтайды.

1.7 Тоңазытқыш ерудің автоматты жүйелермен жабдықталған: тмшылықтың – ТБ, крау білімдері No Frost – МБ.

1.8 Тоңазытқыш қоршаған ортаның температураларының диапазонында қолданылуы керек, ол климаттық классқа сәйкес болуы тиісті. Тоңазытқыштың климаттық класы оның кестесінде көрсетілген.

1.9 Тоңазытқышты пайдалануға керекті жалпы кеңістік, 2 миллиметрде габариттық мөлшерде анықталады. Тоңазытқыштың ішіндегі жинақтарды кедергісіз суырып алу үшін оның есігін 90° кемдер емес бұрышқа ашу керек.

1.10 МБ себет ыңғайлылыққа арналған алдыңғы панельдерге тұтқа болады, тиеу жанында және өнімдердің түсіруіне,

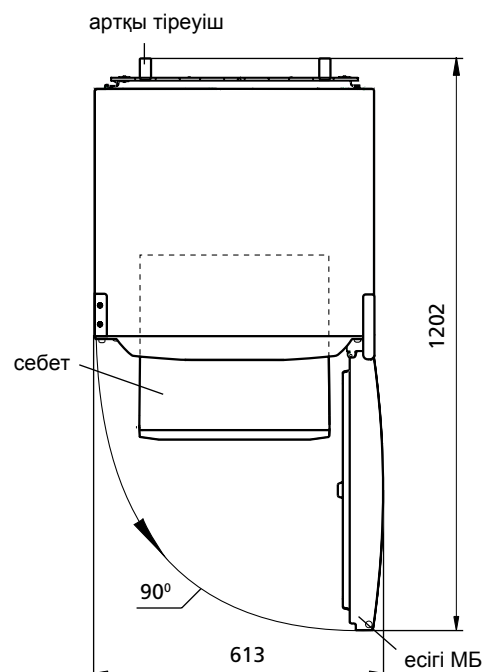
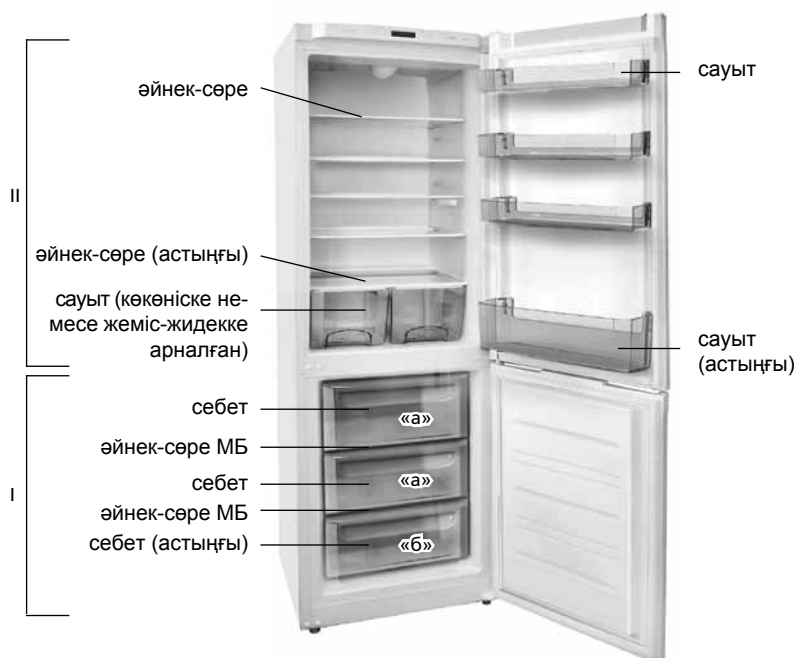

Сурет 2 – Тоңазытқыш (үстінен қарағанда)

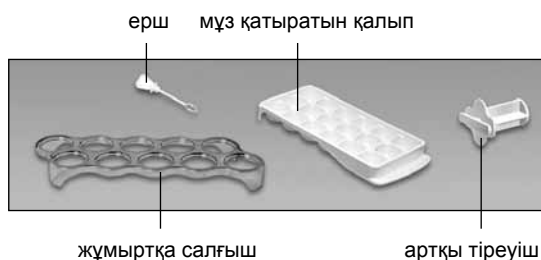

I – мұздатушы бөлімі (МБ):
«а» – мұздату және сақтау аймағы,
«б» – сақтау аймағы;
II – жас тағамдар сақтайтын бөлімі (ТБ)

Сурет 1 – Тоңазытқыш және оның жинақталулары

Кесте 1 – Климаттық класстар

Класс	Символ	Қоршаған ортаның температураларының диапазоны, °C
Ауқымды қоңыржай	SN	10-нан 32-ге дейін
Қоңыржай	N	16-дан 32-ге дейін
Субтропикалық	ST	16-дан 38-ге дейін
Тропикалық	T	16-дан 43-ке дейін

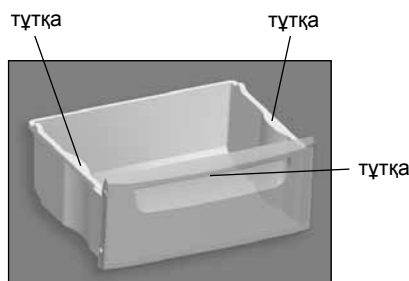

Сурет 3 – Себет

сонымен қатар түтқа жақтарды беттерде (себет астыңғы басқа) ауыспалылыққа арналған суретпен 3 сәйкестікте тоңазытқыш сыртында.

2 БАСҚАРУ БЛОГІ

2.1 БАСҚАРУ КНОПКАЛАРЫ

2.1.1 Басқару кнопоклары (бұдан әрі – кнопоклары) 4 суреттерінде көрсетілгендей.

Кнопоклар сынып, істен шығып қалмасы үшін оларды бөгде заттармен басуға және қатты басуға **ТЫЙЫМ САЛЫНАДЫ**.

2.2 ДИСПЛЕЙ

2.2.1 Дисплейде (4,5 суреттерінде көрсетілгендей) тоңазытқыш жұмыстары индикаторларды суреттеледі (шартты суретте әлсіз берілген жарық).

2.3 ЖАРЫҚТАМА ИНДИКАТОРЛАР

2.3.1 Индикаторлар, 4 суреттерінде көрсетілгендей, тоңазытқыштың жұмыс режимдерінің қосылғанын немесе өшкенін, таңдаған температураны.

2.3.2 МБ жоғарғы температурасын индикациялауы (⚠)

МБ жоғарғы температура болғанда жанады ⚠ 5 суреттерінде көрсетілгендей. МБ температура жоғарланғанда жанады (мысалы, бірінші қосқанда немесе ішін жинап қайта қосқаннан кейін, ішіне жаңадан көп жас тағамдар салғанда).

Индикатордың қысқаша уақыт жануы (мысалы, МБ есігін ұзақ уақыт ашып тұрғанда) тоңазытқыштың бұзылғаны деп санауға болмайды: МБ температура түскенде индикатор ⚠ автоматикалық түрде өзі сөнеді.

Егер индикатор ұзақ уақыт жанып тұрса ішінде сақталып тұрған тағамдардың сапасын тексеріңіз және сервис қызметінен механикті шақыртыңыз.

МБ жоғарғы температура индикаторының ⚠ жыпықтауы ондағы тағамдардың ерігендігін көрсетеді, ол электр қуатының

белгісіз уақытқа тоқтап немесе жаңылып қалуынан болады. Индикатордың жыпықтауын (ok) кнопоканы басқанда қояды.

2.4 ДАУСТЫҚ ДАБЫЛ

2.4.1 ТБ немесе МБ 60 секундтан аса камера есігі ашық тұрған кезде дауыс дабылы қосылады. Есікті жапқан кезде, (ok) кнопоканы басқанда (бөлімі ашық есіктері). Егер 3 минут ішінде ашық МБ есігі қалса (дыбысты сигнал сөнуінен кейін бүркеншектегі шегемен (ok)), қайтадан дыбысты сигнал естіледі.

2.4.2 Басқару бүркеншектегі шегелерінің басуы жанында дыбысты сигнал сонымен қатар естіледі, таңдау жанында, қосуда немесе функция сөнуінде.

2.5 БАСҚАРУ БЛОГІНІҢ ӘРІПТІК-ЦИФРЛЫҚ КӨРСЕТКІШТЕРІ

2.5.1 МБ және ТБ температуралық индикаторларында әріптік-цифрлік көрсеткіштер жануы мүмкін, ол тоңазытқыштың диагностикалаумен байланысты:

– «Н». Жыпықтайды, егер бөлімда температура болуға тиіс шамадан асып тұрса (тоңазытқышты электр жүесіне қосқанда, бөлімның есігі ұзақ уақыт ашық тұрғанда, үлкен көлемде жас тағамдар салғанда және т.б.). Қалаған температура қалпына келгенде индикатор сөнеді;

– «L». Жыпықтайды, егер бөлімда температура болуға тиіс шамадан төмен болса. Қалаған температура қалпына келгендеі;

– «SC». «Суперсалқындату ТБ» режимі қосылғанда жанады және режимді ажыратқаннан кейін;

– «SF». «Мұздату» режимін қосқанда жанады және оны ажыратқанда;

– «F1», «F2», «F3». Ақаулық болғанда жанады.

Басқару блогында «F1», «F2», «F3», көрсеткіштері жанған кезде және «L», «H» 24 сағаттан артық жанып-сөнгенде ақауды жою үшін сервистік қызметтің механигін шақыру қажет.

3 ТОҢАЗЫТҚЫШТЫҢ ЖҰМЫСЫН БАСҚАРУ

3.1 ТОҢАЗЫТҚЫШТЫҢ ҚОСУ

3.1.1 Тоңазытқыш қосу (F) кнопоканы қысқа уақыт басу арқылы жасалады (көбірек 3 с). Дисплейде индикаторларды жана бастайды (F) және (I) және бөлімда температура көрсетулері қайсылар тоңазытқыш сөндіруіне дейін анықталған болатын.

ТБ және МБ цифрлық температуралық индикаторларында «H» жыпықтап бастайды, егер камераларда температура таңдаған сақтау температурасынан жоғары болса.

МБ қосқаннан кейін жоғарғы температурасы индикаторы ⚠ жыпықтап бастайды, жыпықтауды (ok) кнопокасын басумен сөндіру керек – индикатор ⚠ әрдайым жанып тұратын болады. МБ және ТБ керекті температурасын, бөлімлар жұмыс жасау режимін таңдаңыз (қажеттілік жанында). Индикаторлардағы таңдаған температура көрсеткіштері жыпықтап тұрған «H» ауысады.

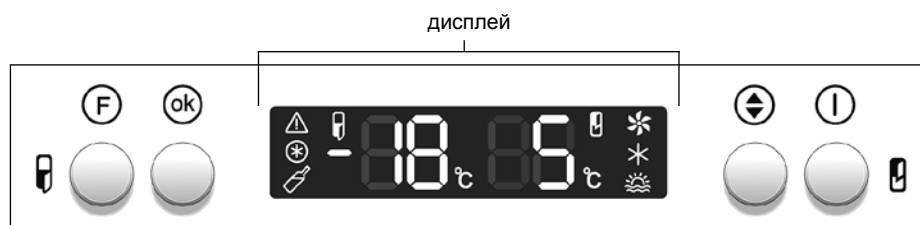

Басқару кнопоклары

- (F) – Тоңазытқышты қосу (сөндіру) / функция таңдау;
- (ok) – функция қосу / дауыс дабылын сөндіру;
- (I) – температурасын таңдау;
- (I) – ТБ қосу (сөндіру)

Сурет 4 – Басқару блок



МБ температура

ТБ температурасы

Индикаторлар МБ

- Тоңазытқыш қосу/ МБ температурасын орнату;
- °C – МБ температурасын белгісі;
- МБ жоғарғы температура;
- «Мұздату» функция;
- функция «Сусындардың салқындауы»;
- – МБ теріс температурасын белгісі

Индикаторлар ТБ

- ТБ қосу/ТБ температурасын орнату;
- °C – ТБ температурасын белгісі;
- функция «ТБ желдеткіші»
- функция «Суперсалқындату ТБ»;
- функция «Демалыс»

Сурет 5 – Дисплей

Аралығында уақыттан кейін «Н» жыпықтауы тоқтайды МБ жоғарғы температурасы индикаторы сөнеді және цифрлық индикаторларында МБ және ТБ таңдаған температурасының көрсеткіштері шығады. Тоңазытқышқа тағамдар салуға болады.

3.2 ТОҢАЗЫТҚЫШТЫҢ БӨЛІМІ ҚОСУ

3.2.1 ТБ қосу (егер ол бөлек өшірілген болатынса) кнопканы қысқа уақыт басу арқылы жасалады (3 секунд ішінде) – дисплей индикаторы жанады және температура көрсетуі ТБ, анықталғанның сөндіруге дейін.

3.3 БӨЛІМДАҒЫ ТЕМПЕРАТУРАНЫ ТАҢДАУ**3.3.1** Температура мүмкін таңдау диапазоны:

- ТБ плюс 2 °C – плюс 8 °C,
- МБ минус 16 °C – минус 24 °C.

3.3.2 ХБ және (немесе) МБ температураны таңдау:

- кнопкасын басумен , бөлімі индикаторы таңдау (ТБ – индикатор , МБ – индикатор) және кнопкасын басумен таңдау растауына арналған;
- кнопкасын басумен , температура мағынасы таңдау және кнопкасын басумен .

Егер температура таңдауынан кейін кнопка 20 секунды ішінде басылған болмайды немесе сонан соң қысқа уақыт кнопкасын басу керек, онда басқару блогі өзгертулер сақтамайды – индикатор немесе кірпік қағуға тоқтайды.

Жетуге арналған айырылуда температура таңдалған мағыналары белгілі бір уақыт қажетті, бірінші қосудан кейін әсіресе, сонымен қатар тоңазытқыш жинауынан кейін

БАЙҚАҢЫЗ! Электр қуатының беруінің тоқтатылуы тоңазытқыштың әрі қарай жұмыс жасауына әсер етпейді. электр қуаты жандандырылғаннан кейін тоңазытқыш камераларда бұрын таңдалған температуралық параметрлер негізінде жұмыс жасай береді.

3.4 ФУНКЦИЯ ТАҢДАУ ЖӘНЕ ҚОСУ/СӨНДІРУ

3.4.1 Функция қосу үшін сонан соң қысқа уақыт кнопкасын басу керек, дисплейде қажетті функция индикаторы жыпылықтай бастап жатқанда. кнопкасын басу керек – функция индикаторы жануға кірпік қақпай.

егер ішінде 3 секунд бүркеншектегі шеге басылған болмаса, сөнеді басқару блогі дисплейде өзгертулер – индикаторды сақтамайды.

Функция қосу үшін, кнопкасын басу керек, функция индикаторы таңдау және кнопкасын басу керек.

3.5 «СУПЕРСАЛҚЫНДАТУ ТБ» ФУНКЦИЯ (★)

3.5.1 «Суперсалқындату ТБ» функция сусындарды тез салқындату керек болғанда және ТБ жас тағамдар көп болғанда қосуды ұсынамыз. Функция қосқанда ТБ температурасы ең кіші мүмкіндігі бар мағынасына дейін түседі.

3.5.2 Функция қосу үшін, кнопкасын басумен , сонан соң қысқа уақыт кнопкасын басу керек және кнопкасын басу-

мен. Идикатор жанады және ТБ температуралық цифрлық индикаторында «SC» жанады.

3.5.3 «Суперсалқындату ТБ» функция сөндіру автоматикалық түрде 6 сағаттан кейін жасаланыда. Ертерек функцияны өшіруге сонымен қатар болады: кнопкасын басумен, индикатор және кнопкасын басумен – индикатор сөнеді.

БАЙҚАҢЫЗ! «СУПЕРСАЛҚЫНДАТУ ТБ» функция автоматты сөндіріледі функция қосуы жанында «Демалыс».

3.6 ФУНКЦИЯ «ДЕМАЛЫС» (☀)

3.6.1 Ұзақ уақытқа жол жүру жанында функцияны қосуға ұсынылады (көбірек 14 күн). Функция таңдауы жанында ТБ температура орналастырады плюс 15 °C, не өнімдерсіз жабық айырылуда жағымсыз иіс білімі қақпайлайды. Өнімдер алдын ала жетуге ереді ТБ.

3.6.2 Функция қосу үшін, кнопкасын басумен , индикатор таңдау және кнопкасын басумен . Дисплей индикаторы жанады және «15» температура цифрлік индикаторында ТБ.

3.6.3 Функция сөндіру үшін, кнопкасын басумен , индикатор таңдау және кнопкасын басумен – индикатор сөнеді.

БАЙҚАҢЫЗ! «Демалыс» режимі электрлік энергия беруінде бас-сирақ жанында тәртіп автоматты сөндірілмейді немесе оның сөндіруі жанында.

3.7 ФУНКЦИЯ «ТБ ЖЕЛДЕТКІШІ» (★)

3.7.1 ТБ-де (тоңазытқыштың кейбір орындауларында) 6-суретке сәйкес желдеткіш орналастырылған, ол ТБ-дегі температураның біркелкі тарату және балғын азықтарды, сусындарды қарқынды суыту үшін суық ауаның мәжбүрлі айналмасын қамтамасыз етеді. Желдеткішті қоршаған ортаның 32 °C асқан температурасы кезінде қосуға кепілдеме беріледі.

Басқару блогы ТБ есігі жабылғаннан кейін, функцияның қосылғанына немесе қосылмағандығына тәуелсіз, ТБ желдеткішін үнемі 30 сек. қосады.

Сурет 6 – Желдеткіш



3.7.2 Функцияны қосу үшін түймесін басып, индикаторын таңдап және таңдауды растау үшін түймесін басу керек. Дисплейде кезектесіп және жана бастайды.

НАЗАР АУДАРЫҢЫЗ! ТБ есігі ашылған кезде, желдеткіш автоматты түрде өшеді, есікті жапқан кезде – қосылады.

3.7.3 Функцияны өшіріп тастау үшін түймесін баса отырып, индикаторын таңдап, артынан түймесін басу керек – индикатор өшеді.

НАЗАР АУДАРЫҢЫЗ! «Суперсалқындату» функциясы қосуды кезінде желдеткіш ажыратылмайды.

3.7.4 Тоңазытқышта ТБ-не желдеткішсіз басқару блогы функцияны қосуды автоматты түрде бұғаттайды.

НАЗАР АУДАРЫҢЫЗ! «ТБ желдеткіші» функциясы «Жіберу» функциясын қосқан кезде, автоматты түрде өшеді.

3.8 ФУНКЦИЯ «МҰЗДАТУ» МБ (⊗)

3.8.1 Көбірек 4 килограмдардың функция көпшілікпен мұздату МБ үшін арналған. Функция «Мұздату» МБ жас тағамдармен толтырдан 24 сағат бұрын қосу қажет. Функция МБ жас тағамдармен толтырғанға 24 сағат болғаннан кейін сөндіру қажет.

3.8.2 Функция сөндіру үшін, кнопкасын басумен (F), индикатор таңдау (⊗) және таңдау растау, кнопкасын басумен (OK). Дисплей индикаторы жанады (⊗) және МБ температуралық цифрлық индикаторда «SF» жанады.

3.8.3 «Мұздату» режимі 48 сағаттан кейін автоматикалық түрде немесе кнопкасын басумен (F), индикатор таңдау (⊗), кнопкасын басумен (OK) – индикатор сөнөді.

3.9 ФУНКЦИЯ «СУСЫНДАРДЫҢ САЛҚЫНДАУЫ» МБ (✍)

3.9.1 Функция уақытты орнатуға сусындардың жылдам салқындауы үшін қызмет етеді және рұқсат етеді, қажетті салқындауға арналған.

3.9.2 Функция қосу үшін, кнопкасын басумен (F), индикатор таңдау (✍) және таңдау растау, кнопкасын басумен (OK) – МБ температура цифрлік индикаторында салқындау уақыт 30 минут тұтанады.

(⊕) кнопкасын басумен, диапазонда салқындау уақыты таңдауға болады 1 – 90 минут. Функция қосу үшін, кнопкасын басумен (OK) – уақыттардың кері санап шығаруы барады. Дисплей индикаторы жанады (✍), және басқару блогі кешіп өтеді жұмыс тандалған тәртібі ертерек.

Бүркеншектегі шегені тығыз-таяндық басуға ереді қажеттілік жанында салқындау уақыттарының таңдауына дейін функцияны өзгерту (F).

Қайтадан салқындау уақыттарының қалған анықтауына арналған тап осы функцияны таңдауға ереді: кнопкасын басумен (F), индикатор таңдау (✍) – дисплейде қалған уақыт көрінеді, 20 секунды арқылы автоматты өшіп қалады.

3.9.3 Өту бойынша анықталғанды салқындау уақыттарының дыбысты сигнал естіледі және дисплейде индикатор кірпік қағуға бастайды (✍). Функция қосу үшін, кнопкасын басумен (OK), – индикатор сөнөді (✍).

БАЙҚАҢЫЗ! Салқындау уақыттарының өтуі бойынша МБ сусындарды жетуге ұмыту.

3.9.4 Ертерек қажеттілік жанында функцияны өшіру (уақыттардың анықталған өтуіне дейін) кнопкасын басумен (F) индикатор таңдау (✍) және кнопкасын басумен (OK) – дисплейде қалған уақыт көрінеді. Содан соң тағы бір кнопкасын басумен (OK) – (✍) индикатор таңдау.

БАЙҚАҢЫЗ! Функция «Сусындардың салқындауы» электрлік энергия сөндіруі жанында сөндірілмейді немесе оның беруінде бас-сирақ жанында. Салқындау уақыттарының санап шығаруы электр энергиясы қосуынан кейін қайта басталады.

3.10 ТОҒАЗЫТҚЫШ БӨЛІМІ СӨНДІРУ (ТБ)

3.10.1 ТБ сөндіру арналған егер ішінде 3 секунд бүркеншектегі шеге басылған болмаса (1).

Температура цифрлік индикаторында ТБ уақыттардың санап шығаруы жүреді (секундыларда) сөнуге дейін (мысалы «3...2...1»), дыбысты сигнал содан соң естіледі, (1) индикатор таңдау.

(1) бүркеншектегі шеге қайта ұзақ басуы жанында бөлімі тоқтаумен мүмкінмен жұмыс істеуге жаңадан бастайды уақыттардың.

3.11 ТОҒАЗЫТҚЫШТЫ СӨНДІРУ

3.11.1 Тоңазытқыш сөнуіне арналған егер ішінде 3 секунд бүркеншектегі шеге басылған болмаса (F).

Температура цифрлік индикаторында ТБ уақыттардың санап шығаруы жүреді (секундыларда) сөнуге дейін (мысалы «3...2...1»), дыбысты сигнал содан соң естіледі, (1), (1) индикаторлар таңдау.

Бүркеншектегі шеге қайта ұзақ басуы жанында тоңазытқыш тоқтаумен мүмкінмен жұмыс істеуге жаңадан бастайды уақыттардың.

3.11.2 Тоңазытқышты электр желісінен айыру үшін желілік сымның ашасын розеткадан суыру керек.

НАЗАР АУДАРЫҢЫЗ! Азық-түлікті:

– No Frost жүйесінің әуе арналарын жауып тастамас үшін МБ-ның артқы жақтауына тақап;

– ТБ-ның оң жағындағы жақтауда және 7- суретке сәйкес МБ арқалығында орналасқан ТБ мен МБ-ның температура реттегіштеріне тақап салуға болмайды.

4.1 ТБ ТАМШЫЛЫҚ АВТОМАТИКАЛЫҚ ЕРУ ЖҮЕСІ

4.1.1 ТБ автоматикалық еру жүйесі пайдалынады. ТБ артқы қабырғасында пайда болатын қырау, циклді жұмыс істейтін компрессордың ажыратуынан кейін еріп су тамшысына айналады. Еріген судың тамшылары, 7 суретінде көрсетілгендей, тартпаның саңылауы арқылы түтікпен ағып компрессордың үстіндегі ыдысқа жиналады да буланады. Тартпаның саңылауына, ағызу жүйесі бітеліп қалмасы үшін, ерш қондырылады.

4.1.2 Тартпаның тазалығын және онда судын бар жоғын үнемі қарап тұру керек (кемінде 3 айда 1 рет). Тартпада судын бар болғаны ағызу жүйесінің бітеліп қалғанын көрсетеді.

Оны қалпына келтіру үшін:

– тартпадағы бітелген саңылауды ершпен тазалау керек. Еріген су кедергісіз ыдысқа ағу керек;

– болғасын ершты жуып, 7 суретінде көрсетілгендей, орнына қайта салып қойу керек.

Еріген су ағызу жүйесі бітеліп қалған тоңазытқышты пайдалануға **ТҮЙІМ САЛЫНАДЫ**.

ТБ түбінде немесе ішкі шкафпен белдікше қосылған жеріне жиналған су, 7 суретінде көрсетілгендей, тоңазытқыштың сыртқы шкафының және салқындату агрегатының элементтерінің коррозиясына, жылу сақтау жүйесінің бұзылуына, ішкі шкафта сызат пайда болуына және тоңазытқыштың шкафы істен шығуына әкеліп соқтырады.

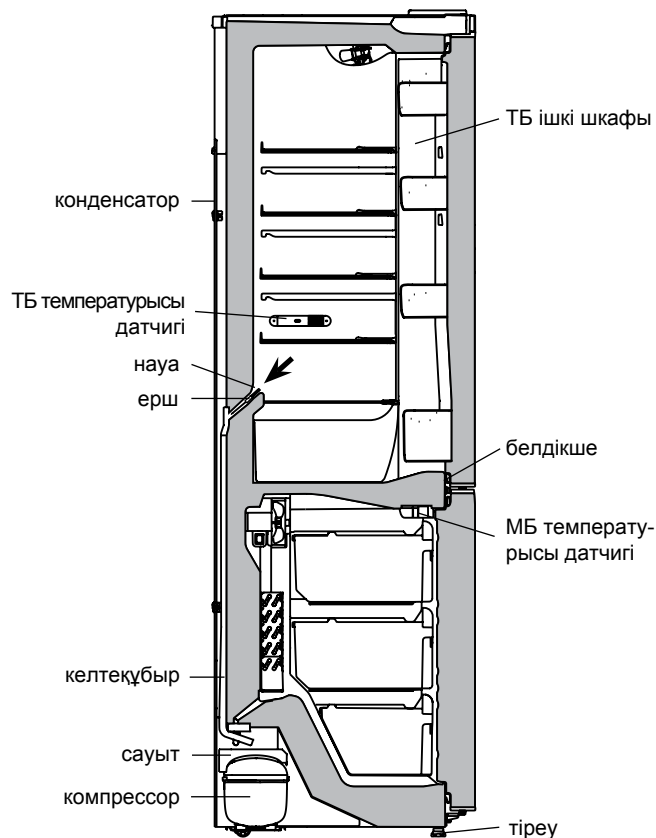

Сурет 7 – ТБ еріген суын жинау

5 ТЕХНИКАЛЫҚ МІНЕЗДЕМЕСІН ЖӘНЕ ТОЛЫМДАУШЫЛАР

5.1 Атауы техникалық мінездемесін және толымдаушылар көрсетілген кестелерде 2 және 3 сәйкесті. Тап осы аты кепілдемелік картасына орыс тілінде келтірілген және жинақтайтын параметрлердің мағыналары және санды көрсетілген.

5.2 Сәйкестікте таблицкада хабар суретпен орыс тілінде бұйымда 8 тап осы.

Кесте 2 – Техникалық мінездемесін

№	АТАУЫ	Модельі	
1.1	Номиналдық жалпы көлемі брутто, дм ³	Параметрлер-дің мәні кепілдік картасында көрсетілген	
1.2	Мұздату бөлімінің номиналдық жалпы көлемі брутто, дм ³		
1.3	Номиналды пайдалы көлемі, дм ³		жаңа тамақ өнімдерін сақтауға арналған бөлік
			мұздату бөлігі
1.4	Габариттік өлшемдері, мм		биіктігі
			ені
			тұтқа ескермегендегі тереңдік
1.5	Нетто салмағы, кг, көп емес		
1.6	Энергетикалық тиімділік классы		
1.7	Климаттық класс		
1.8	Қоршаған орта температурасы плюс 25 °С болған кезде энергияны номиналды жылдық тұтыну, кВт·сағ		
1.9	Номиналдық қажетті сақтау алаңы, дм ²		
1.10	Мұздатылған тамақ өнімдерін сақтау температурасы, °С, жоғары емес		
1.11	Жаңа тамақ өнімдерін сақтау температурасы, °С		
1.12	Жаңа тамақ өнімдерін сақтаудың орташа температурасы, °С, жоғары емес		
1.13	Мұздату бөлігіндегі тамақ өнімдері температурасының жоғарлау уақыты минус 18 °С ден минус 9 °С, сағ. дейін		
1.14	Қоршаған орта температурасы плюс 25 °С, кг/тәу. кезіндегі номиналдық мұздату қабілеті		
1.15	Мұз қатуының номиналдық тәуліктік өнімділігі, кг		
1.16	Дыбыстық қуаттылықтың түзетілген деңгейі, дБА, артық емес		
1.17	Қыраулар пайда болмайтын бөлімдер (No Frost)		
1.18	Енгізілетін аспап		
1.19	Алтынның құрамы, г		
1.20	Күмістің құрамы, г		
1.21	Платинаның көлемі, г		
Ескерту – техникалық сипаттамаларды анықтау белгілі бір әдістемелер бойынша арнайы жабдықталған зертханаларда жүргізіледі.			

Кесте 3 – Толымдаушылар

№	АТАУЫ	Саны, дана
2.1	Себет (төменгі)	Кепілдемелік картада көрсетілген
2.2	Әйнек-сөре МБ	
2.3	Себет	
2.4	Сауыт көкөніске немесе жеміс-жидекке арналған ¹	
2.5	Әйнек-сөре (астыңғы) ²	
2.6	Әйнек-сөре ²	
2.7	Сауыт ³	
2.8	Сауыт (астыңғы) ⁴	
2.9	Жұмыртқа салғыш	
2.10	Мұз қатыратын қалып	
2.11	Ерш	
2.12	Артқы тіреуіш	
¹ Жылулық өңдеуден өткен майлармен тағамдарды сақтауға арналмаған. ² Тегістеп салғандағы барынша көтеретін салмағы 20 кг. ³ Тегістеп салғандағы барынша көтеретін салмағы 2,5 кг. ⁴ Тегістеп салғандағы барынша көтеретін салмағы 5 кг.		

ATLANT	
Бұйымның моделі мен жасалуын көрсету	Номиналдық жалпы көлемі брутто, дм ³ : Номиналды пайдалы көлемі, дм ³ : – жаңа тамақ өнімдерін сақтауға арналған бөлік: – мұздату бөлігі:
Бұйымның климаттық классы	Номиналдық мұздату қабілеті: Номиналдық кернеу: Номиналдық ток:
Нормативтік құжат	Жібіту жүйесі тұтынатын номиналдық қуат: Хладагент: R600a/Көбіктендіргіш: C-Pentane Хладагенттің салмағы:
Бұйымның энергиялық тиімділік класы	Беларусь Республикасында жасалған "АТЛАНТ" ЖАҚ, Победителей даң., 61, Минск қ.
Сәйкестік белгілері	

Сурет 8 – Кесте

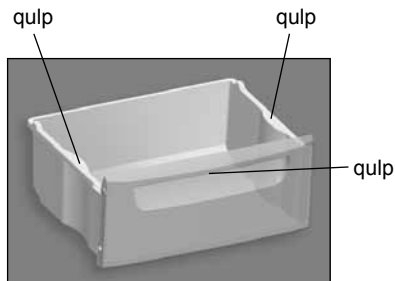

Şəkil 3 – Səbət

1.10 DŞ səbətlərin ön panelində ərzaqların yüklənilib-boşaldılmasının, həmçinin (aşağı səbətdən başqa) səbətlərin yan tərəflərində də şəkil 3 uyğun olaraq onları soyuducudan kənar daşınmanın rahatlığı üçün qulpları var.

2 İDARƏETMƏ BLOKU

2.1 İDARƏETMƏ DÜYMƏLƏRİ

2.1.1 İdarəetmə düymələri (gələcəkdə – düymələr) şəkil 4 qeyd edilib. Düymələr basdığı zaman kənar əşyaları istifadə etmək və düymə səthlərinin deformasiya və sınımasının qarşısının alınması üçün bərk basmaq **QADAĞANDIR**.

2.2 DİSPLEY

2.2.1 Displeydə (şəkil 4,5 uyğun olaraq) soyuducunun iş indikatorları (şəkilə şərti olaraq işıqlandırılıb) göstərilir.

2.3 İŞIQ İNDİKATORLARI

2.3.1 Şəkil 5 göstərilən indikatorlar funksiyaların qoşulmasını qeyd edir və seçilən temperaturu.

2.3.2 DŞ-da artmış temperaturun indikasiyası (▲)

Əgər DŞ-da temperatur artıbsa (məsələn, ilk qoşulma və ya yığışdırandan sonra qoşulma zamanı, təzə ərzaqların çox miqdarda qoyulduğundan sonra), onda ▲ indikatoru şəkil 5 uyğun olaraq yanır. İndikatorun qısamüddətli qoşulması (məsələn, DŞ uzunmüddətli açıq qaldıqda) soyuducunun işləməməsi əlaməti deyil: şöbədə temperatur azaldıqda ▲ indikatoru avtomatik olaraq sönmür.

İndikatorun uzunmüddətli qoşulması zamanı soyuducuda saxlanılan ərzaqların keyfiyyətini yoxlamaq və servis xidmətin mexanikini çağırmaq lazımdır.

▲ indikatorun titrəməsi elektrik şəbəkəsində gərginlik verilişinin çatışmazlığına görə ərzaqların donunun açılmasının və ya onun növbəti qoşulması ilə olan müəyyən olunmayan müddətə söndürülməsi siqnalı ola bilər. Titrəyiş (ok) düyməsi basıldıqda söndürülür.

2.4 SƏS SİQNALİZASIYASI

2.4.1 Əgər SŞ və DŞ qapıları 60 saniyədən artıq açıq qalsa səs siqnalı qoşulur. Səs siqnalı şöbənin qapısı bağlandıqda və ya (ok) düyməsi basıldıqda (şöbənin qapısı açıq qaldıqda) sönmür. Əgər DŞ qapısı 3 dəqiqə ərzində açıq qalsa səs siqnalı (ok) düyməsi ilə səs siqnalı söndükdə) yenidən səslənəcək.

2.4.2 Səs siqnalı həmçinin idarəetmə düymələri basıldıqda, funksiyaların qoşulması və söndürülməsi seçimi zamanı da səslənir.

2.5 İDARƏETMƏ BLOKUN HƏRF-RƏQƏM GÖSTƏRİCİLƏRİ

2.5.1 DŞ və SŞ-nin temperatur indikatorlarında soyuducunun işinin diaqnostikası ilə bağlı hərf-rəqəm göstəriciləri işıqlana bilər:

– «**H**». Şöbədə temperatur müəyyən edilmişdən artıq olsa işıqlanıb titrəməyə başlayır (soyuducu elektrik şəbəkəyə qoşulduqda, şöbənin qapısı uzun müddət açıq qaldıqda, soyuducuya ərzaqların çox miqdarda yığılması zamanı və s.). İndikator şöbədə düzgün seçilmiş temperaturun bərpasından sonra sönmür;

– «**L**». Şöbədə temperatur müəyyən edilmişdən az olsa işıqlanıb titrəməyə başlayır. İndikator şöbədə düzgün seçilmiş temperaturun bərpasından sonra sönmür;

– «**SC**». «SŞ Supersoyutma» funksiyası qoşulduğu zaman işıqlanır və onun söndürülməsindən sonra sönmür;

– «**SF**». «Dondurulma» funksiyası qoşulduğu zaman işıqlanır və onun söndürülməsindən sonra sönmür;

– «**F1**», «**F2**», «**F3**». Nasazlıq olduqda qoşulur.

İdarə blokunda «**F1**», «**F2**», «**F3**», göstəriciləri yandıqda, və həmçinin «**L**», «**H**» isarələri 24 saatdan çox yanıb-söndükdə nasazlığın aradan qaldırılması üçün servis xidmətindən mexanik çağırılmalıdır.

3 SOYUDUCUNUN İŞİNİN İDARƏ EDİLMƏSİ

3.1 SOYUDUCUNUN QOŞULMASI

3.1.1 Soyuducunu qoşmaq üçün (F) düyməsini davamlı (3 saniyədən artıq) şəkildə saxlamaq lazımdır. Displeydə (ok) və (ok) indikatorları, həmçinin soyuducu söndürülməmişdən əvvəl şöbələrdə müəyyən edilmiş temperaturun göstəriciləri işıqlanır. Əgər temperatur şöbələrdə seçilmiş saxlama temperaturdan yüksəkdirsə, SŞ və DŞ temperatur indikatorlarında «H» işıqlanıb titrəməsi başlanır.

Soyuducu qoşulduqdan sonra ▲ indikatoru işıqlanıb titrəməyə başlayır, çünki DŞ temperatur yüksəkdir. ▲ indikatorun işıqlanıb titrəməsinə (ok) düyməsinin basılması ilə söndürmək lazımdır – indikator daimi işıqlanmağa başlayır. Sonra isə şöbələrdə temperaturu və əlavə funksiyaları (lazım olduğu halda) seçmək lazımdır.

İndikatorlarda seçilmiş temperatur göstəriciləri yenidən «H» işıqlanıb titrəməsinə dəyişilir.

Bir müddət sonra «H» işıqlanıb titrəməsi dayanır, ▲ indikatoru sönmür və displeydə SŞ və DŞ-də müəyyən edilmiş temperaturlar göstərilir. Ərzaqları soyuducuya yerləşdirmək olar.

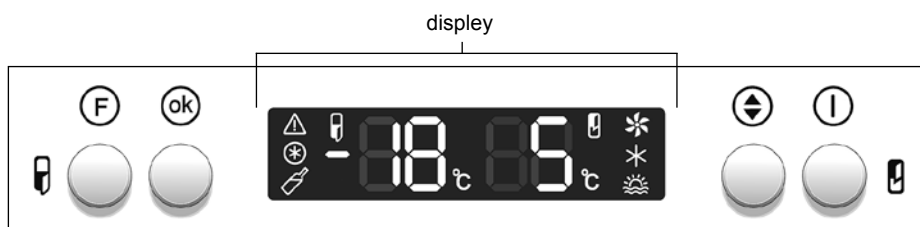

İdarəetmə düymələri

- (F) – Soyuducunun qoşulması (sönməsi)/ funksiyaların seçimi;
- (ok) – funksiyanın qoşulması / səs siqnalın sönməsi;
- (▲/▼) – temperaturun seçimi;
- (I) – SŞ qoşulması (sönməsi)

Şəkil 4 – İdarəetmə bloku

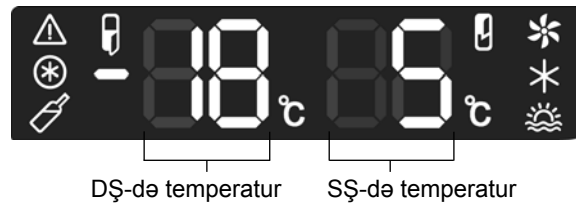

DŞ indiktorlar

- soyuducunun qoşulması / DŞ temperaturun quraşdırılması;
- °C – DŞ temperatur simvolu;
- DŞ yüksək temperatur;
- «Dondurma» funksiyası;
- «İçkilərin soyudulması» funksiyası;
- – DŞ mənfi temperatur simvolu

SŞ indiktorlar

- SŞ qoşulması / DŞ temperaturun quraşdırılması;
- °C – SŞ temperatur simvolu;
- «SŞ bölümünün yel pəri» funksiyası;
- «SŞ Supersoyutma» funksiyası;
- «Buraxılış» funksiyası

Şəkil 5 – Display

3.2 SOYUDUCU ŞÖBƏSİNİN QOŞULMASI

3.2.1 SŞ qoşulması düyməsinin davamlı (3 saniyə ərzində) basılması ilə aparılır – displaydə indikatoru və DŞ sönməmişdən əvvəl müəyyən edilmiş temperatur işıqlandırılır.

3.3 ŞÖBƏDƏ TEMPERATURUN QURAŞDIRILMASI

3.3.1 Temperaturun mümkün olan seçimi diapazonu:

- SŞ müsbət 2 °C-dən müsbət 8 °C-dək,
- DŞ mənfi 16 °C-dən mənfi 24 °C-dək.

3.3.2 SŞ və (və ya) DŞ temperaturun quraşdırılması üçün aşağıdakıları etmək lazımdır:

– düyməsinə basmaqla şöbənin (SŞ – indikatoru, DŞ – indikatoru) indikatorunu seçmək və seçimi təsdiq etmək üçün düyməsinə basmaq lazımdır;

– düyməsinə basmaqla temperaturu seçmək və düyməsinə basmaq lazımdır.

Əgər temperatur seçəndən sonra düyməsi 20 saniyə ərzində basılmasa və ya düyməsi qısamüddətli basılsa, onda idarəetmə bloku dəyişiklikləri yadda saxlamır – və ya indikatorların titrəmələri dayanacaq.

Şöbədə temperaturun, xüsusilə ilk qoşulmadan, həmçinin soyuducunun təmizlənməsindən sonra seçilmiş qiymətini əldə etmək üçün müəyyən vaxt lazımdır.

DİQQƏT! Elektrik şəbəkədə gərginlik verilməsinin dayandırılması soyuducunun sonrakı işinə təsir etmir. Elektrik şəbəkədə gərginliyin verilməsi bərpa olunduqda soyuducu şöbələrdə əvvəllər müəyyən edilmiş temperatur parametrləri ilə işləməyə.

3.4 FUNKSİYALARIN SEÇİMİ VƏ QOŞULUB / SÖNMƏSİ

3.4.1 Funksiyaların seçimi üçün displaydə lazım olan funksiyanın indikatoru qoşulana qədər düyməsinə qısamüddətli basmaq lazımdır. Sonra işə funksiyaların qoşulması üçün düyməsinə basmaq lazımdır – funksiya indikatoru titrəmədən işıqlanacaq.

Əgər 3 saniyə ərzində düyməsi basılmasa, onda idarəetmə bloku dəyişiklikləri yadda saxlamır – displaydə indikator sönmür.

Seçilmiş funksiyanın söndürülməsi üçün düyməsi basmaqla funksiya indikatorunu seçib və düyməsinə basmaq lazımdır.

3.5 «SŞ SUPERSOYUTMA» FUNKSİYASI (★)

3.5.1 Funksiyayı SŞ içkilərin və ya çox miqdarda olan ərzaqların tez müddətə soyutması üçün qoşmaq məsləhət görülür. Funksiyaların qoşulması zamanı SŞ ərzaqların tez müddətə soyudulması üçün temperatur minimuma düşür.

3.5.2 Funksiyaların qoşulması üçün düyməsi basmaqla ★

indikatorunu seçib və düyməsinə basmaq lazımdır.

Displaydə ★ indikatoru və SŞ rəqəmsal temperatur indikatorunda «SC» işıqlanır.

3.5.3 Funksiyaların söndürülməsi 6 saatdan sonra avtomatik olaraq aparılır. Funksiyayı həmçinin əvvəlcədən də söndürmək olar: düyməsinə basmaqla ★ indikatorunu seçib və düyməsinə basmaq lazımdır – indikator sönmür.

DİQQƏT! «SŞ SUPERSOYUTMA» funksiyası «Buraxılış» funksiyası qoşulduğu zaman avtomatik olaraq sönmür.

3.6 «BURAXILIŞ» FUNKSİYASI (☀)

3.6.1 Funksiyayı uzunmüddətli (14 gündən artıq) evdən getdiyi zaman söndürmək məsləhət görülür. Funksiyanın seçimi zamanı SŞ müsbət 15 °C temperaturu quraşdırılır, bu işə ərzaqsız bağlı yerdə pis qoxunun yaranmasının qarşısını alır. Ərzaqları əvvəlcədən SŞ çıxarmaq məsləhət görülür.

3.6.2 Funksiyanın qoşulması üçün düyməsinə basmaqla ☀ indikatorunu seçib və düyməsinə basmaq lazımdır. Displaydə ☀ indikatoru və SŞ rəqəmsal temperatur indikatorunda «15» qoşulur.

3.6.3 Funksiyaları söndürmək üçün düyməsinə basmaqla ☀ indikatorunu seçib və düyməsinə basmaq lazımdır – indikator sönmür.

DİQQƏT! «Buraxılış» rejimi elektrik enerjisi verilməsinin çatışmazlığı və ya onun söndürülməsi zaman avtomatik olaraq sönmür.

3.7 «SŞ BÖLÜMÜNÜN YEL PƏRİ» FUNKSİYASI (✪)

3.7.1 SŞ bölümündə (soyuducunun bəzi istehsal növlərində)

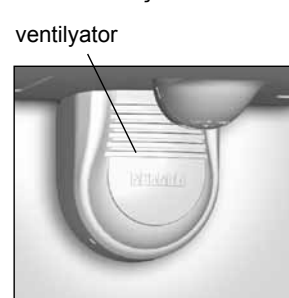

Şəkil 6 – Ventilyator

rəsim 6 –ya uyğun olaraq yel pəri qoyulmuşdur ki, o soyuq havanın məcburi dövriyyəsinə təmin edərək, hərəkətinin SŞ bölümündə müntəzəm paylanması üçün və təzə ərzaq məhsullarının, suların daha şiddətli soyudulmasına nail olmaq üçündür. Yel pərini hava hərəkətinin 32 °C-dən çox olduğunda işlədilməsi məsləhətdir.

İdarəetmə bloku, funksiya söndürülməsindən, və ya işə salınmış olmasından asılı olmayaraq, hər zaman SŞ bölümünün qapısı örtüldükdən sonra 30 s. müddətdə yel pərini çalışdırır.

3.7.2 Funksiyanın işə salınması üçün düyməsi basılır, ✪ göstəricisi seçilir və seçim düyməsi ilə təsdiq olunur. Displaydə sıra ilə ✪ və ✪ işarələri yanib sönməyə başlayır.

SŞ bölümünün qapısı açıldıqda yel pəri avtomatik olaraq söndürülür, ortülərkən – çalışdırılır.

3.7.3 Funksiyanın söndürülməsi üçün (F) düyməsi basılır, * göstəricisi seçilir və seçim (ok) düyməsi ilə təsdiq olunur. Göstərici sönür.

DIQQƏT! Yel pəri «Supersoyutma» funksiyası işlədildiyi zaman dayanmadan çalışır.

3.7.4 Yel pəri olmayan soyuducularda İdarə bloku funksiyanın işə salınmasını avtomatik olaraq blok (qadağan) edir.

DIQQƏT! «SŞ bölümünün yel pəri» funksiyası «Məzuniyyət» funksiyası seçilərkən avtomatik olaraq söndürülür.

3.8 DŞ «DONDURMA» FUNKSİYASI (✱)

3.8.1 Funksiya DŞ 4 kq artıq olan ərzaqların dondurulması üçün nəzərdə tutulub. «Dondurma» funksiyasını əvvəlcədən, yəni DŞ-yə ərzaqlar doldurulmamışdan 24 saat əvvəl qoşmaq lazımdır.

3.8.2 Funksiyayı qoşmaq üçün (F) düyməsinin basmaqla * indikatorunu seçib təsdiq edərək (ok) düyməsinə basmaq lazımdır. Displaydə * indikatoru və SŞ rəqəmsal temperatur indikatorunda «SF» qoşulur.

3.8.3 Funksiyanın söndürülməsi 48 saatdan sonra avtomatik olaraq aparılır. Funksiyayı həmçinin əvvəlcədən də söndürmək olar: (F) düyməsinin basmaqla * indikatorunu seçib və (ok) düyməsinə basmaq lazımdır – indikator sönür.

3.9 DŞ «İÇKİLƏRİN SOYUDULMASI» FUNKSİYASI (✎)

3.9.1 Funksiya içkilər tez soyudulması üçündür və soyutmaq üçün lazım olan vaxtı quraşdırmağa imkan verir.

3.9.2 Funksiyanın qoşulması üçün (F) düyməsinin basmaqla ✎ indikatorunu seçib və (ok) düyməsinə basmaq lazımdır – DŞ rəqəmsal temperatur indikatorunda soyudulma vaxtı «30» dəqiqə işıqlanır. (↕) düyməsinə basmaqla 1 dəqiqədən 90 dəqiqəyə qədər soyudulma vaxtı seçmək olar. Sonra işə funksiyayı qoşmaq üçün (ok) düyməsinə basmaqla vaxtın geriye hesablanması başlayır. Displaydə ✎ indikatoru qoşulur və idarəetmə bloku əvvəlcədən seçilmiş iş rejiminə keçir.

Lazım olduğu halda funksiyayı soyudulmanın vaxtının seçiminə qədər ləğv etmək üçün (F) düyməsinin qısa müddətli basmaq lazımdır.

Soyudulmanın qalan vaxtının dəqiqləşdirilməsi üçün funksiyayı yenidən seçmək lazımdır: (F) düyməsinə seçməklə ✎ indikatorunu basmaq lazımdır – displaydə qalan vaxt göstərilir və o, 20 saniyədən sonra avtomatik olaraq sönür.

3.9.3 Soyudulmanın müəyyən edilmiş vaxtı başa çatdıqda səs signalı verilir və displaydə ✎ indikatoru işıqlanır. Sonra (ok) düyməsinə basmaqla funksiya başa çatır – ✎ indikatoru sönür.

DIQQƏT! Soyudulmanın vaxtı başa çatdıqda DŞ içkiləri çıxarmağa unutmayın.

3.9.4 Lazım olduğu halda funksiyayı əvvəlcədən (müəyyən edilmiş vaxt başa çatmamış) də söndürmək olar: (F) düyməsinin basmaqla ✎ indikatorunu seçib və (ok) düyməsinə basmaq lazımdır – displaydə qalan vaxt göstəriləcək. Sonra işə yenə (ok) düyməsinə basmaqla – ✎ indikatoru sönür.

DIQQƏT! «İçkilərin soyudulması» funksiyası elektrik enerjisi sönməklə və ya onun verilməsinin çatışmazlığı halında sönür. Soyudulma vaxtının hesabı elektrik enerji verilməsi qoşulduqda bərpa olunur.

3.10 SOYUDUCU ŞÖBƏNİN (SŞ) SÖNDÜRÜLMƏSİ

3.10.1 SŞ söndürülməsi zamanı (I) düyməsinə basıb və 3 saniyə saxlamaq lazımdır.

SŞ rəqəmsal temperatur indikatorunda sönməyə doğru hesablama vaxtı (saniyələrdə) (misal üçün «3...2...1») başlayır, sonra işə səs signalı verilir və I indikatoru sönür.

Təkrar (I) düyməsinin uzunmüddətli basılması zamanı şöbə yenidən vaxtda yubanmalarla yenidən işləməyə başlayır.

3.11 SOYUDUCUNUN SÖNDÜRÜLMƏSİ

3.11.1 Soyuducunun söndürülməsi üçün (F) düyməsinə basıb və 3 saniyə ərzində saxlamaq lazımdır.

DŞ rəqəmsal temperatur indikatorunda sönməyə doğru hesablama vaxtı (saniyələrdə) (misal üçün «3...2...1») başlayır, sonra işə səs signalı verilir və I və II indikatorları sönür.

Təkrar (F) düyməsinin uzunmüddətli basılması zamanı şöbə yenidən vaxtda yubanmalarla yenidən işləməyə başlayır.

3.11.2 Soyuducunu söndürmək üçün elektrik şəbəkədən bəsləyici şnurunu rozetkadan çıxarmaq lazımdır.

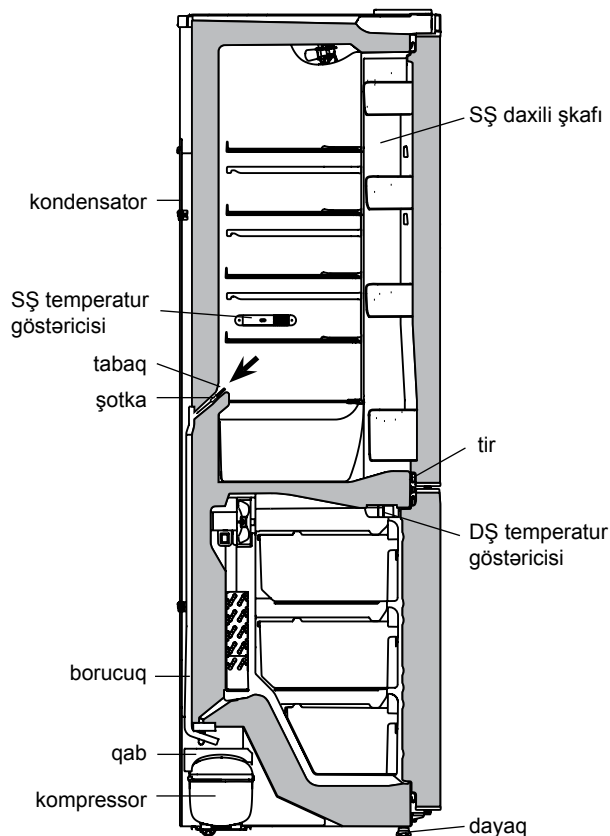

Şəkil 7 – SŞ-dən dən ərmiş suyun tökülməsi sxemi

4 SOYUDUCUNUN İSTİSMARI

DIQQƏT! Ərzaq məhsullarını:

– No Frost sisteminin hava kanallarını tutmamaq üçün DŞ bölümünün arxa divarına bitişik qoymayın;

– SŞ və DŞ bölümlərinin hərərət göstəricilərinə (onlar müvafiq olaraq SŞ bölümün sağ yan divarında və DŞ bölümün köndələn dayağında yerləşir), şəkil 7-yə uyğun olaraq bitişik qoymayın.

4.1 SŞ AVTOMATİK ƏRİMƏ ÜZRƏ DAMCI SİSTEMİ

4.1.1 SŞ-də avtomatik ərime damcı sistemi istifadə edilir. SŞ-nin arxa divarı üzərində əmələ gələn qırov dövrü olaraq işləyən kompressorun söndürülməsindən sonra ərियir və su damcılarının çevrilir. Ərimiş su damcılarının tökülme tabağına axıb tökülərək 7 şəkildə uyğun olaraq borucuq vasitəsilə kompressorun üzərindəki qaba keçir və buxarlanır. Ərimiş su tökülməsi sisteminin çirkənləməsinin aradan qaldırılması üçün tabağın deşiyində dişli mix quraşdırılmışdır.

4.1.2 Tabağın təmizliyinə müntəzəm surətdə (3 ayda 1 dəfədən az olmayaraq) nəzarət edilməlidir. Tabaqda suyun olması tökülme sisteminin çirkənləməsinə göstərir.

Çirkənləmənin aradan qaldırılması üçün aşağıdakılar yerinə yetirilməlidir:

– suyun qaba sərbəst olaraq tökülməsinin təmin edilməsi üçün tabaqdakı deşik dişli mixlə təmizlənməlidir;

– dişli mix yuyulmalı və 7 şəkildə göstərilmiş qaydada qoyulmalıdır.

Çirkənləmiş tökülme sistemi ilə soyuducunun istismar edilməsinə qadağan edilir. SŞ dibində əmələ gələn və ya 7 şəkildə göstərdiyi kimi daxili SŞ-nin şkaflına tirin bitişməsi yerinə keçən su soyuducunun xarici şkafları və soyuducu qurğunun elementlərinin korroziyası (paslanması), istilik izolyasiyasının pozulması, daxili şkaflar üzərində çatların əmələ gəlməsi və soyuducu şkaflarının nasazlaşmasına səbəb ola bilər.

5 TEXNİKİ XÜSUSİYYƏTLƏRİ VƏ KOMPLEKTLİK HİSSƏLƏRİ

5.1 Texniki xüsusiyyətləri və komplektlik hissələrinin adları, müvafiq olaraq, 2 və 3 cədvəldə göstərilmişdir. Zəmanət kartında həmin adlar rus dilində verilmiş və komplektlik hissələrinin parametrləri və miqdarı göstərilmişdir.

5.2 8 şəkilə müvafiq olaraq cədvəldəki məhsulla bağlı məlumat rus dilində verilmişdir.

Cədvəl 2 – Texniki xüsusiyyətləri

№	ADLARI	Model	
1.1	Nominal ümumi həcmi brutto, dm ³	Parametrlərin mahiyyəti zəmanət kartında göstərilir	
1.2	Dondurucu bölməsinin nominal ümumi həcmi brutto, dm ³		
1.3	Nominal faydalı həcmi, dm ³		təzə qida məhsullarının saxlanması üçün bölmə
			dondurucu bölmə
1.4	Qabarit ölçüləri, mm		hündürlük
			eni
			qəbzəsiz dərinliyi
1.5	Çəkisi, kq, çox olmayaraq		
1.6	Enerji effektivliyi sinfi		
1.7	İqlin sinfi		
1.8	25 °C ətraf temperatur şəraitində nominal illik enerji sərfiyyəti, kVt·saat		
1.9	Saxlama üçün yararlı sahə, dm ²		
1.10	Dondurulmuş qida məhsullarının saxlama temperaturu, °C, yüksək olmamalı		
1.11	Təzə qida ərzaqlarının saxlama temperaturu, °C		
1.12	Təzə qida ərzaqlarının saxlaması üçün orta temperatur, °C, yüksək olmamalı		
1.13	Dondurucu bölmədə qida məhsullarının saxlanma temperaturun yüksəlməsinin nominal vaxtı saatda mənfı 18 °C mənfı 9 °C dək		
1.14	Ətrafda mühitin müsbət 25 °C, kq/sutkada temperaturu şəraitində nominal dondurma qabiliyyəti		
1.15	Sutka ərzində buz yaratma üzrə nominal göstəricisi, kq		
1.16	Səs gücünün korreksiya olunmuş səviyyəsi, dBa, çox olmayaraq		
1.17	Buz bağlamayan bölmə (No Frost)		
1.18	Daxilən quraşdırılmış cihaz		
1.19	Qızıl tərkibi, q		
1.20	Gümüş tərkibi, q		
1.21	Platin miqdarı, q		

Qeyd – texniki göstəricilərin təyini xüsusi metodikalar üzrə xüsusi təchiz olunmuş laboratoriyalarda həyata keçirilir.

Cədvəl 3 – Komplektlik hissələri

№	Adı	Miqdar, ədəd
2.1	Səbət (aşağı)	Zəmanət kartında göstərilir
2.2	DŞ şüşə rəfi	
2.3	Səbət	
2.4	Tərəvəz və meyvə qabı ¹	
2.5	Şüşə rəfi (aşağı) ²	
2.6	Şüşə rəfi ²	
2.7	Tutum ³	
2.8	Tutum (aşağı) ⁴	
2.9	Yumurta üçün içlik	
2.10	Buz üçün qab	
2.11	Dişli mıx	
2.12	Arxa dirək	

¹ Stilik emalından keçmiş yağ və ərzaqların saxlanması üçün nəzərdə tutulmur.
² Bərabər paylanma şərti ilə maksimal yük 20 kq-dır.
³ Bərabər paylanma şərti ilə maksimal yük 2,5 kq-dır.
⁴ Bərabər paylanma şərti ilə maksimal yük 5 kq-dır.

ATLANT	
Məhsul göstəricisi və model	Nominal ümumi həcmi brutto, dm ³ : Nominal faydalı həcmi, dm ³ : – təzə qida məhsullarının saxlanması üçün bölmə: – dondurucu bölmə:
Məhsulun klimat sinfi	Nominal dondurma qabiliyyəti: Nominal gərginlik: Nominal cərəyan:
Normativ sənəd	Ərimə sisteminin nominal gücü: Soyuducu məhlul (xladaqent): R600a/köpükl.: C-Pentane
Məhsulun enerji effektivliyi sinfi	Soyuducu məhlulun kütləsi: Belarus Respublikasında istehsal olunub "ATLANT" QSC, Pobediteley pr., 61, Minsk ş.
Uyğunluq işarələri	

Şəkil 8 – Cədvəl

1 INFORMAȚII GENERALE

1.1 Frigiderul corespunde STB 1499-2004, STB IEC 62552-2009. În conformitate cu IEC STB 62552-2009, termenul “camera” se înlocuiește cu termenul “cutie”. Acești termeni sunt folosiți în același sens: camera (C.F. și C.C.), în „Instrucție”, cutie (C.F. și C.C.) în „Anexă”.

1.2 Frigiderul, în conformitate cu figura 1 este destinat pentru congelarea produselor alimentare proaspete, stocare pe termen lung a produselor alimentare congelate și pentru pregătirea gheții alimentare în congelator (în continuare – C.C.), pentru răcirea și păstrarea pe termen scurt a produselor alimentare proaspete, băuturilor, fructelor și legumelor, în departamentul pentru depozitarea alimentelor proaspete (în continuare – C.F.).

1.3 Frigiderul are o unitate de răcire cu o supapa, care vă permite să dezactivați C.F. pentru activitatea C.C.

1.4 Frigiderul este furnizat cu o blocul de control, care permite a stabili temperatura în camerele frigiderului, a închide CR sau Frigiderul, oferă indicații vizuale pe display.

1.5 Frigiderul are următoarele caracteristici: “ Suprarăcirea XO” (✱) “Vacanța” (☀), „Înghețare” (⊗), “Răcirea băuturilor” (☞).

1.6 Frigiderul are alarmă sonoră când ușa C.F. sau C.C. rămâne deschisă timp mai mult de 60 de secunde.

1.7 Frigiderul este echipat cu sisteme de deghețare automată: în picături – în C.F., no frost – în C.C.

1.8 Frigiderul trebuie să fie exploatat într-un interval de temperaturi ai mediului ambiant, care corespunde clasei climatice (vezi tabelul 1). Clasa de climă a frigiderului este indicată pe tabelul de pe etichetă.

1.9 Spațiul total necesar pentru funcționarea Frigiderului este determinată de dimensiunile indicate în figura 2, în mm. Pentru a scoate părțile netede ale Frigiderului ușa să se deschidă la cel puțin 90°.



Figura 2 – Frigiderul (privire de sus)



I – congelator (CC):
 “a” – zona de congelare și depozitare;
 “b” – zona de depozitare;
 II – camera pentru stocarea alimentelor proaspete (CF)

Figura 1 – Frigiderul și componente

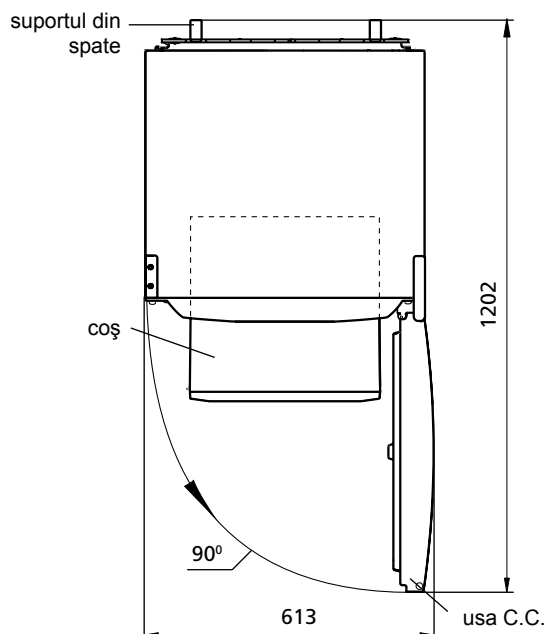
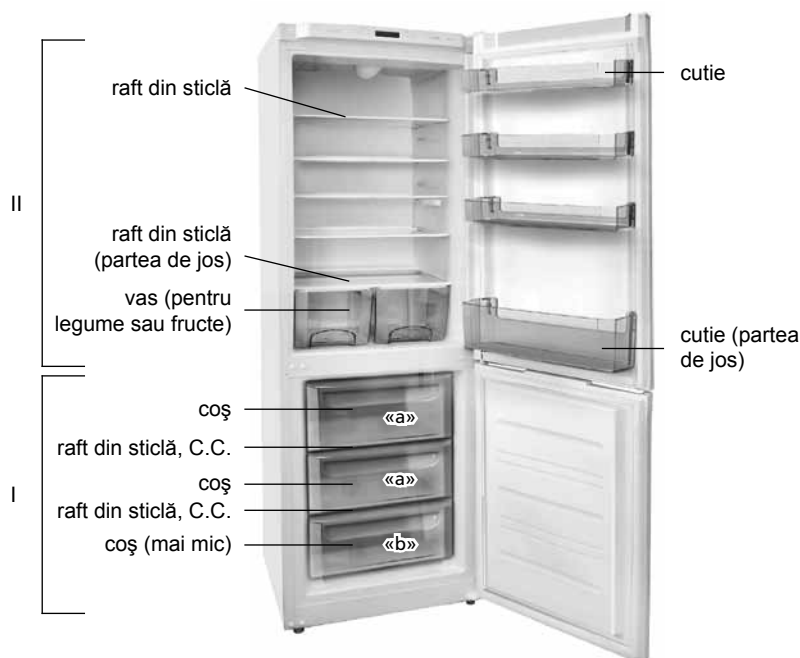
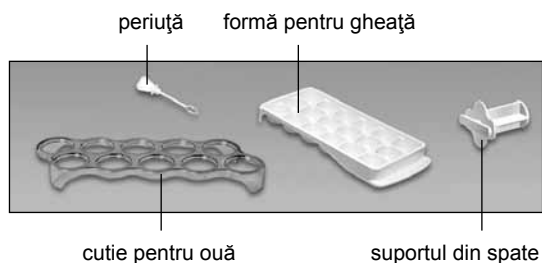
Tabelul 1 – Clasele climatice

Clasa	Simbol	Diapazonul de temperaturi ai mediului ambiant, °C
Moderată avansată	SN	De la 10 până la 32
Moderată	N	De la 16 până la 32
Subtropicală	ST	De la 16 până la 38
Tropicală	T	De la 16 până la 43



Figura 3

1.10 Coșurile C.C. au un mâner pe panoul frontal pentru încărcarea și descărcarea ușoară a produselor alimentare, precum și mănere pe părțile laterale (cu excepția coșului de jos) pentru deplasarea ușoară în afara Frigiderul în conformitate cu figura 3.

2 BLOCUL DE COMANDA

2.1 CONTROALE

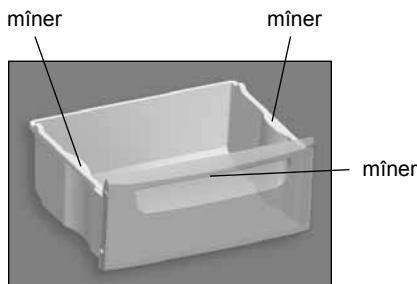
2.1.1 Controalele (în continuare – butoanele), sunt indicate în Figura 4.

Este interzisă apăsarea butoanelor cu alte obiecte în afară de mână și cu eforturi excesive pentru a evita deformarea suprafeței butoanelor și defalcarea acestora.

2.2 DISPLAY

2.2.1 Displayul (în conformitate cu Figurile 4 și 5) arată indicatorii funcționării Frigiderului (iluminați în Figura în mod provizional).

2.3 INDICATORII LUMINOȘI

2.3.1 Indicatorii arătați în Figura 5 indica pornirea Frigiderului, afișează temperatura selectată sau.

2.3.2 Indicarea temperaturii ridicate în C.C. (▲)

Indicatorul ▲ în conformitate cu figura 5 se aprinde atunci când temperatura în C.C. s-a ridicat (de exemplu, atunci când porniți prima sau după curățirea, după încărcare de o cantitate mare de alimente proaspete). Flash a indicatorului (de exemplu, la deschiderea îndelungată a ușilor de C.C.), nu este o defecțiune a Frigiderului: la scăderea temperaturii în cameră indicatorul ▲ se oprește automat.

Dacă indicatorul funcționează termen lung, atunci trebuie să verificați calitatea produselor depozitate și chemați un inginer de serviciu.

Semnalul intermitent LED-ul este dezghetarea alimentelor, din cauza eșecurilor în tensiunea de alimentare într-o rețea electrică, sau opriți-l pentru o perioadă nedeterminată, cu includerea ulterioară. Intermitent este oprit prin apăsarea unui buton.

Semnalul intermitent ▲ al LED-ului arată dezghetarea alimentelor din cauza eșecurilor în tensiunea de alimentare în rețeaua electrică, sau oprirea Frigiderului pentru o perioadă nedeterminată, cu aprinderea ulterioară. Semnalul intermitent se oprește prin apăsarea butonului (ok).

2.4 SEMNALE SONORE

2.4.1 Alarma este activată în cazul în care ușa C.C. sau C.F. rămâne deschisă timp mai mult de 60 de secunde. Semnalul sonor se stinge când ușa camerei este închisă sau prin apăsarea butonului (ok) (în caz dacă ușa este deschisă). Dacă ușa C.C. rămâne deschisă pentru 3 minute (după oprirea butonului de alarmă (ok)), sunetul se aude din nou.

2.4.2 Semnalul sonor, de asemenea, se aude atunci când apăsați butoanele, când selectați, sau aprindeți/inchideți o funcție.

2.5 INDICAȚIILE BLOCULUI DE CONTROL ÎN CIFRE ȘI LITERE

2.5.1 La indicatorii de temperatură în C.C. și C.F. se pot aprinde indicațiile alfanumerice asociate cu diagnosticul Frigiderului:

– «H». Clipește când temperatura în secțiune depășește pe cea aleasă (dacă conectați Frigiderul la rețeaua electrică, cu o ușa deschisă pentru mult timp, în timpul încărcării de o cantitate mare de alimente proaspete, etc.) Indicatorul se stinge după recuperarea temperaturii selectate în camera;

– «L». Clipește când temperatura în compartiment este mai scăzută decât cea selectată. Se stinge după recuperarea temperaturii setate în camera;

– «SC». Se aprinde când se stabilește funcția de “C.C. suprarăcire”, și se stinge când această funcție este oprită;

– «SF». Se aprinde împreună cu funcția de “Congelare”, și se stinge când această funcție este oprită;

– «F1», «F2», «F3» arată avariile Frigiderului.

În cazul în care pe blocul de control apar «F1», «F2», «F3», sau clipește «L», «H» timp de mai mult de 24 ore este necesar să chemați mecanicul de service pentru rezolvarea problemelor.

3 CONTROLUL ASUPRA FUNCȚIONĂRII FRIGIDERULUI

3.1 PORNIREA FRIGIDERULUI

3.1.1 Pentru a porni Frigiderul apăsați pe termen lung butonul (F) (mai mult de 3 secunde). Pe display o să apară indicatorii (F) și (I) precum și cel de temperatura în camerele care a fost setată înainte de stingerea Frigiderului. Indicatorii de temperatură în C.F. și C.C. clipește «H», în cazul în care temperatura în camere este mai ridicată de cea selectată pentru păstrarea alimentelor.

După pornirea aparatului începe să clipească indicatorul ▲, care arată, că temperatura în C.C. este ridicată. Lumina intermitentă al indicatorului ▲ trebuie să fie stinsă prin apăsarea butonului (ok) – lumina începe să ardă în mod continuu. Apoi selectați temperatura și alte funcții (dacă este necesar) în camere. Cifrele de temperatură selectate pe indicatorii se înlocuiesc cu «H» intermitent.



Butoane de control

- (F) – activarea (dezactivarea) Frigiderului / funcția de selectare;
- (ok) – pornirea / oprirea semnalului sonor;
- (↕) – selectarea temperaturii;
- (I) – activarea (dezactivarea) C.C.

Figura 4 – Blocul de control



Indicatorii C.C.

- Aprinderea Frigiderului / selecționarea temperaturii în C.C.;
- Semnalul temperaturii în C.C.;
- Temperatura ridicată în C.C.;
- Funcție «Înghețare»;
- Funcție «Răcirea băuturilor»;
- Semnalul temperaturii sub zero în C.C.

Indicatorii C.F.

- Aprinderea Frigiderului / selecționarea temperaturii în C.F.;
- Semnalul temperaturii în C.F.;
- Funcție «Ventilator C.F.»;
- Funcție «Suprarăcire C.F.»;
- Funcție «Vacanța»

Figura 5 – Display

După o perioadă de timp lumina intermitentă de «H» și indicatorul se sting, și pe display apar indicii de temperatura setată în C.F. și în C.C. În Frigiderul se pot băga produsele alimentare.

3.2 APRINDEREA CAMEREI DE REFRIGERARE

3.2.1 Aprinderea C.F. (în cazul în care aceasta a fost oprită separat) este prin apăsarea butonului un timp lung (3 secunde). Pe display se aprinde indicatorul și temperatura în C.F. stabilizează înainte de dezactivare.

3.3 SETAREA TEMPERATURII ÎN CAMERE

3.3.1 Gama de selecție de temperatură posibilă este:

- în C.F. de la plus doi la plus 8 °C,
- în C.C. de la minus 16 la minus 24 °C.

3.3.2 Pentru a seta temperatura în C.F. și (sau) C.C.:

– Apăsați butonul , în același timp selectați indicatorul camerei (C.F. – indicator , C.C. – indicator) și apăsați butonul pentru a confirma selecția;

– Prin apăsarea butonului selectați temperatura și apăsați .

Dacă după selecția temperaturii în timp de 20 de secunde nu este apăsat butonul , sau este pe scurt apăsat indicatorul , blocul de control nu va salva modificările, și indicatorul sau se vor opri să lumineze în mod intermitent.

Atingerea temperaturii selectate în camere, va dura puțin, mai ales după prima aprindere, sau după curățarea Frigiderului.

ATENȚIE! Încetarea tensiunii de alimentare la rețeaua electrică nu afectează activitatea ulterioară a Frigiderului. După reluarea tensiunii de alimentare în priză Frigiderul continuă să lucreze cu parametrii de temperatură stabilite în prealabil.

3.4 SELECTAREA ȘI APRINDEREA ÎNCHIDEREA FUNCȚIILOR

3.4.1 Pentru a selecta o funcție apăsați scurt butonul până când pe display nu se aprinde funcția dorită. Apoi, pentru a activa funcția selectată, apăsați butonul , și funcția de indicator va rămâne aprinsă fără să clipească.

Dacă, în termen de trei secunde butonul nu este apăsat, blocul de control nu va salva modificările – indicatorul de pe display se va stinge.

Pentru a dezactiva caracteristica selectată, trebuie ca apăsând butonul să selectați funcția de indicator și să apăsați butonul .

3.5 FUNCȚIE «C.F. SUPRARĂCIREA» ()

3.5.1 Funcția este recomandată atunci când este cazul de răcire rapidă a băuturilor sau de o cantitate mare de produse proaspete

în C.F. Dacă activați această funcție, temperatura în C.F. se reduce la o valoare minimă pentru răcirea rapidă a produselor alimentare.

3.5.2 Pentru a activa această funcție urmează ca apăsând butonul , să selectați indicatorul și să apăsați butonul . Pe display-ul temperaturii C.F. se vor aprinde și «SC».

3.5.3 Funcția se oprește automat după 6 ore. Funcția poate fi de asemenea închisă mai din vreme prin apăsarea butonului , selectarea indicatorului , și apoi apăsarea butonului . Lumina se va stinge.

ATENȚIE! Funcția «C.F. suprarăcirea» se oprește automat atunci când porniți funcția «Vacanța».

3.6 FUNCȚIA «VACANȚA» ()

3.6.1 Este recomandat să activați această funcție când plecați de acasă pentru un timp lung (mai mult de 14 de zile). Dacă selectați această funcție temperatura în C.F. este setată pe plus 15 °C, care previne formarea mirosului urât în camere închise fără alimente. Produsele trebuie scoase din C.F. mai înainte.

3.6.2 Pentru a activa funcția urmează ca apăsând butonul , să selectați indicatorul și să apăsați butonul . Pe display o să apară și pe display-ul digital al temperaturii în C.F. se aprind cifrele «15».

3.6.3 Pentru a dezactiva funcția, trebuie să apăsați butonul , și cu el apăsat să selectați indicatorul și apăsați butonul , după care lumina indicatorului se stinge.

ATENȚIE! Modul «Vacanța» nu este oprit automat cu eșecurile în furnizarea de energie electrică, sau atunci când curentul este oprit.

3.7 FUNCȚIA «VENTILATOR C.F.» ()

3.7.1 În C.F. (în alte tipuri de frigider) este instalat ventilator conform imaginii 6, care asigură circulația forțată a aerului rece pentru răspândirea temperaturii uniforme în C.F. și a răcirii mai eficiente a alimentelor și băuturilor. Folosirea ventilatorului se recomandă atunci când temperatura mediului se ridică mai sus de 32 °C.



Figura 6 – Ventilator

Blocul de gestionare pornește tot timpul ventilatorul C.F. la 30 c după închiderea usii C.F. independent dacă funcția este activă sau nu.

3.7.2 Pentru activarea funcției e nevoie, apăsând tasta (F), de ales indicatorul * și de apăsarea tastei (ok) pentru confirmarea alegerii. Pe display pe rând încep să apară * și *.

ATENȚIE! Deschizând ușa C.F. ventilatorul automat se oprește, închizând ușa – se porneste.

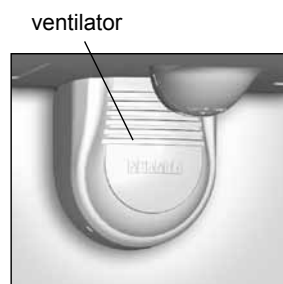
3.7.3 Pentru dezactivarea funcției, e nevoie apăsând tasta (F), de ales indicatorul *, apoi apăsarea tastei (ok) – indicatorul se stinge.

ATENȚIE! Ventilatorul nu se oprește atunci când rulează funcția «Suprarăcire»

3.7.4 În frigiderul fără ventilator în C.F. blocul de gestionare automat blochează activarea funcției.

ATENȚIE! Funcția «Ventilator C.F.» se dezactivează automat activând funcția «Concediu».

3.8 FUNCȚIA «ÎNGHEȚAREA» LA C.C. (*)

3.8.1 Funcția este destinată pentru înghețarea la C.C. alimentelor proaspete, care cântăresc mai mult de 4 kg. Funcția «Înghețare», trebuie să fie activată în avans, cu 24 de ore înainte de a pune produsele proaspete la C.C.

3.8.2 Pentru a activa funcția urmează ca apăsând butonul (F), să selectați indicatorul * și să confirmați alegerea prin apăsarea butonului (ok). Pe display apare indicatorul * și pe indicatorul temperaturii în C.C. se va aprinde «SF».

3.8.3 Funcția se oprește automat după 48 de ore. Funcția poate fi, de asemenea, închisă în prealabil apăsând butonul (F) pentru a selecta indicatorul *, și apoi cu un clic pe (ok). Lumina indicatorului se stinge.

3.9 FUNCȚIA «RĂCORIREA BĂUTURILOR» ÎN C.C. (↻)

3.9.1 Funcția este folosită pentru răcorirea rapidă a băuturilor și permite să setați timpul necesar pentru răcire.

3.9.2 Pentru a activa funcția urmează ca apăsând butonul (F), să selectați indicatorul ↻ și să apăsați butonul (ok). Pe display-ul digital al temperaturii în C.C. apară «30 de minute» de răcire. Cu clicuri pe ↻ puteți alege timpul de răcire, în intervalul de la 1 minut la 90 de minute. Apoi, pentru a activa funcția, apăsați butonul (ok), ceea ce începe socoteala inversă. Pe display se aprinde indicatorul ↻, și blocul de control trece la modul selectat anterior.

Dacă este necesar să anulați funcția, înainte de selectarea timpului de răcire trebuie să apăsați scurt pe (F).

Pentru clarificarea timpului de răcire rămas alegeți această funcție din nou, apăsând butonul (F), selectați indicatorul ↻. Pe display se afișează timpul rămas, care se va opri automat după 20 de secunde.

3.9.3 La expirarea timpului de răcire se aude un semnal sonor și pe display începe să clipească indicatorul ↻. Apoi trebuie să opriți funcția prin apăsarea butonului (ok), după care indicatorul ↻ se va stinge.

ATENȚIE! La sfârșitul timpului de răcire fiți siguri să scoateți băutura din C.C.

3.9.4 Dacă este necesar să opriți procesul mai din vreme (înainte de expirarea timpului), selectați prin apăsarea (F) indicatorul ↻ și apăsați butonul (ok). Pe display se va afișa timpul rămas. Apoi apăsați din nou butonul (ok) și lumina la ↻ se stinge.

ATENȚIE! Funcția «Răcorirea bauturilor» nu se oprește la stingere de putere electrică sau în timpul eșecului în alimentarea Frigiderului cu curent. Socoteala inversă a timpului de răcire se reia când curentul apare în rețea din nou.

3.10 OPRIREA CAMEREI FRIGORIFICE (C.F.)

3.10.1 Pentru a dezactiva C.F. apăsați și țineți apăsat butonul (I) timp de 3 secunde.

Pe display-ul digital al temperaturii în C.F. începe socoteala inversă (în secunde) pînă la oprire (de exemplu, «3...2...1»), apoi se aude un semnal sonor, indicatorul I se stinge.

Când apăsați lung butonul (I) din nou camera începe să funcționeze cu o întârziere posibilă.

3.11 OPRIREA ȘI DECONECTAREA FRIGIDERULUI

3.11.1 Pentru a opri Frigiderul apăsați și țineți apăsat butonul (F) timp de 3 secunde.

Pe display-ul digital al temperaturii în C.C. începe numărarea inversă (în secunde) de oprire (de exemplu, «3...2...1»), apoi se aude un semnal sonor, iar luminile I și I.

Când apăsați lung butonul (F) din nou Frigiderul se aprinde cu o întârziere posibilă.



Figura 7 – Schema scurgerii apei din C.F.

3.11.2 Pentru a deconecta Frigiderul de la sursa de alimentare, scoateți din priză cablul de alimentare.

4 FOLOSIREA FRIGIDERULUI

ATENȚIE! Nu așezați produsele:

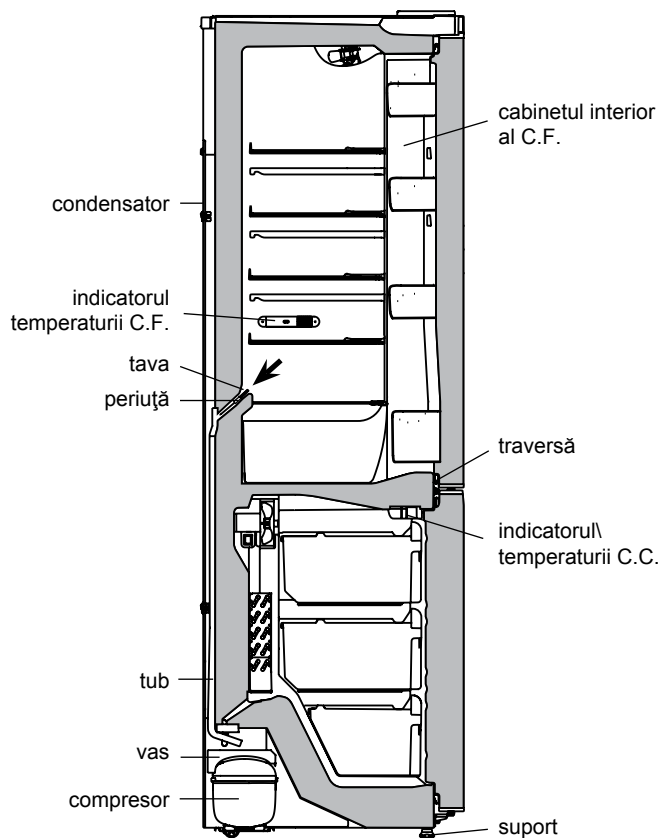
- aproape de peretele din spate al C.C. pentru a nu bloca sistemul canalelor de aer al sistemului No Frost;
- aproape de senzorii de temperatură C.F. și C.C., care sunt situate pe peretele lateral din dreapta și pe grinda transversală în C.C., în conformitate cu figura 7.

4.1 SISTEM DE PICURARE A DEZGHETĂRII AUTOMATE A C.F.

4.1.1 Frigiderul este furnizat cu un sistem de dezghețare automată în modul de picurare. Îngheț care apare pe partea din spate a C.F., după oprirea ciclului compresorului se topește și se transformă în picături de apă. Picăturile de apă topită se scurg în tava de scurgere printr-un orificiu în el și mai departe prin tub trec într-un vas de pe compresor, în conformitate cu figura 7, și se evaporază. Într-un orificiu în tava este instalată o periuță pentru a preveni colmatarea de guler de descărcare a apei.

4.1.2 Este necesar să aveți periodic grijă de curățenia tavei (cel puțin o dată în 3 luni). Prezența apei în tava indică că sistemul de canalizare este înfundat.

Pentru a elimina contaminarea:

- curățați cu periuța orificiu în tavă, astfel ca apa să poată curgă liber în vas;
- spălați periuța și instalați-o în conformitate cu figura 7.

NU folosiți Frigiderul cu un sistem de scurgere înfundat. Apa care a apărut în partea de jos a C.F. sau acolo unde traversa atinge cabinetul interior de C.F. cum arată figura 7, poate provoca coroziunea cabinetului exterior Frigiderului și a elementelor blocului de răcire, distruge izolarea, duce la spargerea interiorului cabinetului și eșecul cabinetului Frigiderului.

5 SPECIFICAȚII ȘI ECHIPAMENTUL

5.1 Denumirile caracteristicilor tehnice și componentelor sînt enumerate în tabelele 2 și 3, respectiv. În Fișa de garanție elementele sunt prezentate în limba rusă, sînt indicate valorile parametrilor și numărul de componente.

5.2 Informație în tabelul, așa cum se arată în figura 8, este prezentată pe articol (Frigiderul) în limba rusă.

Tabelul 2 – Specificații

Nr.	DENUMIRE	MODEL	
1.1	Volum total nominal brutto, dm ³	Valorile parametrilor sunt specificate în fișa de garanție	
1.2	Volum total nominal congelator brutto, dm ³		
1.3	Volumul nominal util, dm ³		compartimente pentru pastrarea produselor alimentare proaspete
			compartimentului congelatoric
1.4	Dimensiuni de gabarit, mm		înălțime
			lățime
			adâncimea fără mânere
1.5	Greutate netto max, kg		
1.6	Clasa de eficiență energetică		
1.7	Clasa climaterică		
1.8	Consumul nominal anual de energie la temperatura mediului ambiant plus 25 °C, kW·ora		
1.9	Suprafața de depozitare nominală efectivă, dm ²		
1.10	Temperatura de păstrare a alimentelor congelate, max °C		
1.11	Temperatura de păstrare a produselor alimentare proaspete, °C		
1.12	Temperatura medie de păstrarea produselor alimentare proaspete, max °C		
1.13	Timpul nominal al creșterii temperaturii alimentelor în congelator de la minus 18 °C la minus 9 °C, h		
1.14	Capacitatea nominală a înghețării la temperatura mediului ambiant, plus 25 °C, kg/zi		
1.15	Capacitatea nominală de formarea gheții pe 24 ore, kg		
1.16	Nivelul corectat de intensitate sonoră, dB, nu mai mult		
1.17	Secțiuni fără formarea gheții (No Frost)		
1.18	Dispozitiv încastrabil		
1.19	Conținutul de aur, gr		
1.20	Conținutul de argint, gr		
1.21	Conținutul de platinium, gr		
Notă – Definiția de performanță se face în laboratoare echipate special pentru anumite proceduri.			

Tabelul 3 – Componente

Nr	DENUMIRE	CANTITATE, buc.
2.1	Coș (de jos)	Specificat în fișa de garanție
2.2	Raft din sticlă C.C.	
2.3	Coș	
2.4	Vas pentru legume și fructe ¹	
2.5	Raft din sticlă (de jos) ²	
2.6	Raft din sticlă ²	
2.7	Cutie ³	
2.8	Cutie (de jos) ⁴	
2.9	Cutie pentru ouă	
2.10	Forma pentru gheață	
2.11	Periuță	
2.12	Suport din spate	
¹ Nu este destinat pentru depozitarea de uleiuri și produse care au trecut prin tratament termic. ² Sarcina maximă la o distribuția egală este 20 kg. ³ Sarcina maximă la o distribuția egală este 2,5 kg. ⁴ Sarcina maximă distribuită în mod egal este 5 kg.		

ATLANT	
Denumirea modelului și executării produsului	Volumul nominal total brutto, dm ³ : Volumul nominal util: – compartimente pentru pastrarea produselor alimentare proaspete: – compartimentului congelatoric:
Clasa climatică a produsului	Capacitate nominală de înghețare: Tensiune nominală: Curent nominal: Consumul nominal de putere de dezghețare:
Documentul normativ	Agent frigorific: R600a/Agent de spumare: C-pentan Masa agentului frigorific:
Clasa de eficiența energetică	Made in Republica Belarus AAI "ATLANT", bulevardul Pobeditelei, 61, or. Minsk
Mărci de conformitate	

Figura 8 – Placa

1 УМУМИЙ МАЪЛУМОТЛАР

1.1 Совутгич СТБ 1499-2004, СТБ IEC 62552-2009 га мосдир, СТБ 62552-2009 га мувофиқ «камера» атамаси «бўлинма» атамасига ўзгартирилган. Шунга қўра ушбу атамалар бир хил маънода қўлланади: камера (СК ва МК) фойдаланиш қўлласида, булинма (СБ ва МБ) иловада.

1.2 Музлатгич 1-расмга қўра барра маҳсулотларни музлатиш, музлатилган маҳсулотларни узоқ вақт давомида сақлаш, озиқ-овқатда ишлатиладиган муз бўлакчаларини совитиш бўлимида тайерлаш (кейинчалик СБ), музлатиш булмасида (кейинчалик МБ) барра маҳсулот, ичимлик, мева ва сабзавотларни барра озиқ-овқат маҳсулотлари сақлаш бўлимида совитиш ва қисқа муддатга сақлаш учун мўлжалланган.

1.3 Совутгич музлатувчи клапанли ускунага эга бўлиб, у СБ ва МБ иш давомида ўчиришга имкон беради.

1.4 Совутгичда бўлимларда ҳароратни ўрнатиш, СБ ёки со-

вутгични ўчириш, дисплейдаги ёритгич индикациясини қўллашни таъминлайдиган бошқарув бўлими кўзда тутилган.

1.5 Совутгич қуйидаги вазифаларга эга: «Кучли музлатиш СБ» (✱), «Таътил» (☀), «Музлатиш» (⊗), «Ичимликларни совитиш» (☞).

1.6 Совутгичда СБ ёки МБ эшиги 60 секунддан ортиқ вақт давомида очик турса товушли сигнал берилиши кўзда тутилган.

1.7 Совутгич автоматик эритиш тизими билан жиҳозланган: томчили – СКда, қиров ҳосил қилмасдан No Frost МБда.

1.8 Совутгич агрегат куча шароити харорат доирасида фойдаланиши керак, шунга кура синф иклимга оид (1 жадвални курунг). Совутгич агрегатда малумот ёзилган тахтача синф иклимга оид.

1.9 Совутгичдан фойдаланиш учун зарур бўлган умумий макон 2-расмда кўрсатилган габарит ўлчамлар билан миллиметрларда аниқланади. Совутгич эҳтиёт қисмларини тўсиқсиз олиш учун бўлимлар эшикларини 90° дан кам бўлмаган бурчак остида очиш керак.

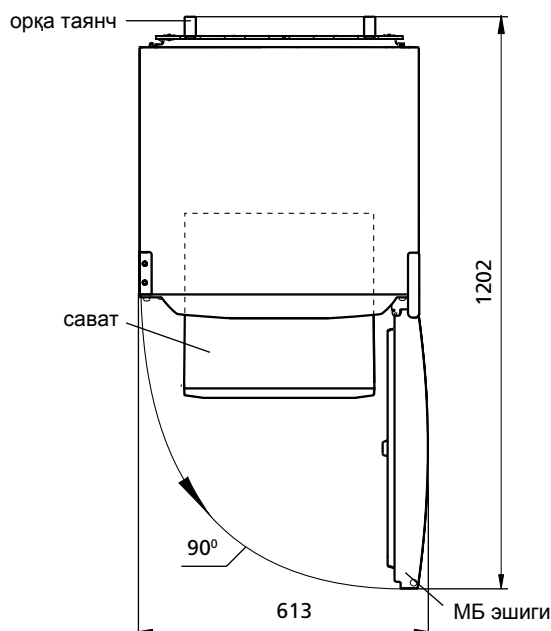
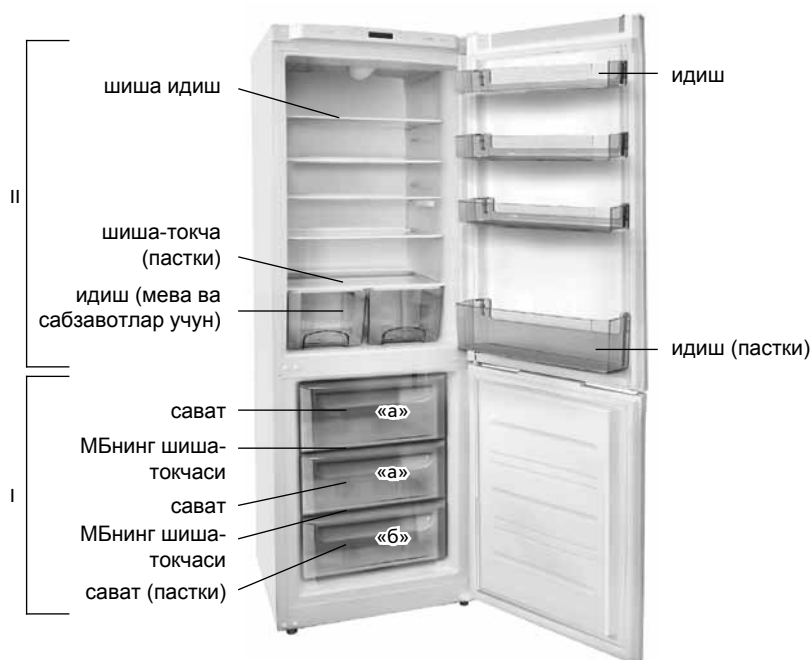

2-расм – Совутгич (юқоридан кўриниши)

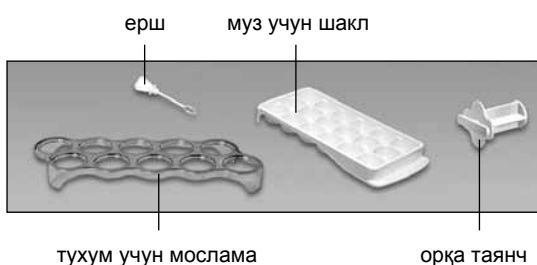

I – Музлатиш бўлими (МБ):
«а» - музлатиш ва сақлаш худуди
«б» – сақлаш худуди;
II – Барра озиқ-овқат маҳсулотларини сақлаш учун бўлим (СК)

1-расм – Совутгич ва эҳтиёт қисмлар

1-жадвал – Синф иклимлари

Синф	Белги	Куча шароити харорат доираси, °C
Уртача кенгайтирилган	SN	10 дан 32 гача
Уртача	N	16 дан 32 гача
Субтропик иклими	ST	16 дан 38 гача
Тропик иклими	T	16 дан 43 гача

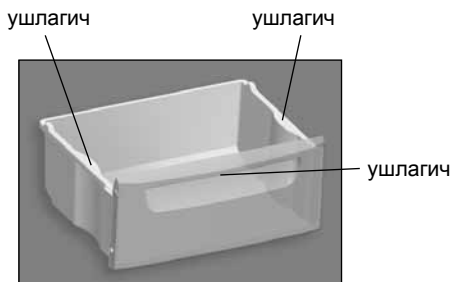

3-расм – Сават

1.10 МБ саватлари маҳсулотларни қўйиш ва олишда қулай бўлиши учун олд томонида ушлагичларга эга, шунингдек ён устки юзалардаги ушлагичлар (пастки саватдан ташқари) 3-расмга мувофиқ совутгичсиз ташиш учун мўлжалланган.

2 БОШҚАРУВ БЛОКИ

2.1 БОШҚАРУВ ТУГМАЛАРИ

2.1.1 Бошқарув тугмалари (кейинчалик тугмалар) 4-расмда белгиланган.

Тугмалар юзаси деформацияланиши ёки уларни бузилишини олдини олиш мақсадида тугмаларни босаётганда бошқа буюмлардан фойдаланиш ва ҳаддан зиёд куч ишлатиш таъқиқланади.

2.2 ДИСПЛЕЙ

2.2.1 Дисплейда (4 ва 5-расмларга мувофиқ) совутгич ишлаши индикаторлари акс эттирилади (расмда шартли равишда ёритилган).

2.3 ЧИРОҚЛИ ИНДИКАТОРЛАР

2.3.1 5-расмда белгиланган индикаторлар вазифаларни ёқишни кўрсатади, танланган ҳарорат ва ҳозирги вақтни.

2.3.2 МБда юқори ҳароратни билдирувчи индикатор (⚠)

Индикатор 5-расмга мувофиқ агар ҳарорат МБда кўтарилса (масалан, илк бор ёқишда ёки тозагандан кейин ёқишда, кўп миқдорда барра маҳсулотлар юкланганда) ёнади. Индикаторни қисқа вақт ичида ёниши (масалан: МБ эшигини узоқ вақт давомида очик қолиши) совутгични носозлигидан далолат бермайди: бўлимда ҳароратни пасайиши натижасида ⚠ индикатори автомат равишда ўчади.

Индикаторни узоқ вақт давомида ёнса, сақланаётган маҳсулотлар сифати текшириш ва сервис хизмати созловчисини чақириш лозим.

⚠ индикаторини ўчиб ёниши электр тармоғида носозликлар туфайли кучлианишни узилиши натижасида маҳсулотларни эриши ҳақидаги сигналдир. Ўчиб ёниш **OK** тугмасини босиш билан тўхтатилади.

2.4 ТОВУШЛИ СИГНАЛИЗАЦИЯ

2.4.1 Агар СБ ва МБ эшиги 60 секунддан ортиқ турса товушли сигнализация ёқилади. Товушли сигнал бўлим эшигини ёпиш ёки **OK** тугмасини босиш орқали ўчирилади (бўлим эшиги очик бўлганида). Агар МБ 3 минут давомида очик қолса (**OK**) тугмаси билан товушли сигнални ўчиргандан кейин) товушли сигнал яна ёнади.

2.4.2 Товушли сигнал бошқарув тугмаларини босишда ҳам, вазифаларни танлаш, ёқиш ва ўчиришда ёнади.

2.5 БОШҚАРУВ БЛОКИНИНГ ҲАРАФЛИ ВА РАҚАМЛИ КЎРСАТКИЧЛАРИ

2.5.1 Музлатиш ва совитиш бўлимларининг ҳарорат индикаторларида совутгич фаолиятини диагностикаси билан боғлиқ ҳарфли ва рақамли кўрсаткичлар ёниши мумкин:

– «Н». Ўчиб ёнади, агарки бўлимда ҳарорат ўрнатилган даражадан юқори бўлса (совутгични электр тармоғига улашда, бўлим эшигини узоқ вақт давомида очик қолиши, кўп миқдорда барра маҳсулотларни юкларда ва бошқалар). Индикатор танланган ҳарорат тиклаб олигандан кейин ўчади;

– «L». Ўчиб ёнади, агарки бўлимда ҳарорат ўрнатилган даражадан паст бўлса. Индикатор танланган ҳарорат тиклаб олигандан кейин ўчади;

– «SC». «Совитиш бўлимини кучли совитиш» вазифасини ёққанда ишга тушади ва уни ўчиргандан кейин кўринмай қолади;

– «SF». «Музлатиш» вазифасини ёққанда ишга тушади ва уни ўчиргандан кейин;

– «F1», «F2», «F3». Носозликларда ёнишади.

Бошқариш блокида «F1», «F2», «F3» кўрсаткичлари ёниб турганда, шунингдек 24 соатдан узоқроқ «L», «Н» ёниб-ўчиб турганда, носозликларни бартараф этиш учун сервис хизматининг механик ходимини чақириш лозим.

3 СОВУТГИЧ ФАОЛИЯТИНИ БОШҚАРИШ

3.1 СОВУТГИЧНИ ЁҚИШ

3.1.1 Совутгични ёқиш учун **F** тугмасини узоқроқ босиб туриш керак (3 сониядан кўпроқ). Дисплейда **F** ва **F** индикаторлари ёнади, шунингдек совутгични ўчиришга қадар ўрнатилган бўлимлардаги ҳароратни кўрсатади. Агар бўлимлардаги ҳарорат танланган сақлаш ҳароратидан юқори бўлса, совитиш ва музлатиш бўлимларидаги ҳарорат индикаторларида «Н» ёчиб ёнишни бошлайди.

Совутгични ёққандан сўнг, музлатиш бўлимида ҳарорат юқори бўлгани сабабли ⚠ индикатори ўчиб ёнишни бошлайди. ⚠ индикатори ўчиб ёнишини **OK** тугмасини босиш билан ёчириш зарур – индикатор доимо ёниб туришни бошлайди. Сўнгра, бўлимлардаги ҳарорат ва қўшимча вазифаларни (керак бўлганда) танлаш лозим. Индикаторларда танланган ҳарорат яна ёчиб ёнувчи «Н» га ўзгаради.

Бир оз вақт вақт ўтгандан сўнг «Н» ни ўчиб ёниши тўхтайдди, ⚠ индикатори ўчади ва дисплейда совитиш ва музлатиш

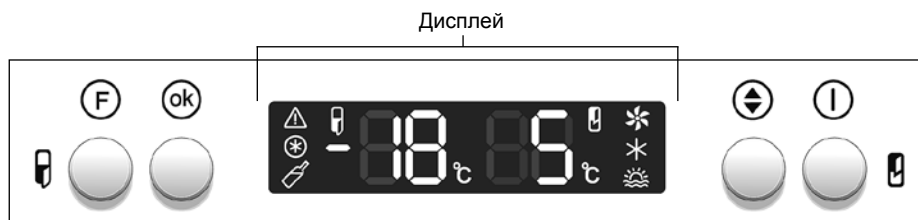

Бошқарув тугмалари

- F** – Совутгични ёқиш (ўчириш)/вазифани танлаш;
- OK** – Вазифани ёқиш/товушли сигнални ўчириш;
- ↕** – Ҳароратни танлаш;
- I** – СБни ёқиш (ўчириш)

4-расм – Бошқарув блоки



МБ индикаторлари

- совутгични ёқиш/МБда ҳароратни ўрнатиш;
- °C – МБда ҳарорат белгиси;
- МБда юқори температура;
- «Музлатиш» вазифаси;
- «Ичимликларни совитиш» вазифаси;
- – МБда манфий ҳарорат белгиси

СБ индикаторлари

- совутгични ёқиш/СБда ҳароратни ўрнатиш;
- °C – СБда ҳарорат белгиси;
- «СБнинг Вентиллятори» вазифаси;
- «СБни кучли совитиш» вазифаси;
- «Таътил» вазифаси

5-расм – Дисплей

бўлимларида ўрнатилган ҳароратлар пайдо бўлади. Совутгичга маҳсулотларни жойлаштириш мумкин.

3.2 СОВИТИШ БЎЛИМИНИ ЁҚИШ

3.2.1 Совитиш бўлимини ёқиш тугмасини узоқроқ босиб туриш билан амалга оширилади (3 сониядан кўпроқ) – дисплейда индикатори ёнади ва совитиш бўлимидаги ўчиришга қадар ўрнатилган ҳарорат кўрсатилади.

3.3 БЎЛИМЛАРДА ҲАРОРАТНИ ЎРНАТИШ

3.3.1 Мумкин бўлган ҳарорат оралиғи:

- Совитиш бўлимида: +2 °C дан +8 °C гача;
- Музлатиш бўлимида: -16 °C дан -24 °C гача.

3.3.2 Совитиш ва музлатиш бўлимларида ҳароратни ўрнатиш учун:

- тугмасини босиб турган ҳолда бўлим индикаторини танлаш (совитиш бўлими индикатори , музлатиш бўлими индикатори) ва танловни тасдиқлаш учун тугмасини босинг;
- тугмасини босиб турган ҳолда ҳароратни танлаш ва тугмасини босинг.

Агар ҳарорат танлангандан сўнг тугмаси 20 сония давомида босилмаса ёки тугмаси қисқа вақт ичида босилса, унда бошқарув блоки ўзгаришларни сақламайди – ёки индикаторни ўчиб ёниши тўхтади.

Бўлимда танланган ҳароратга етишиш учун маълум бир вақт зарур бўлади, айниқса илк бор ёқилгандан сўнг, шунингдек совитгични тозалагандан сўнг.

ДИҚҚАТ! Электр тармоғида кучлианишни узатилишини тўхтатилиши совитгични кейинги фаолиятги таъсир кўрсатмайди. Электр тармоғида кучлианишни узатилиши тикланган сўнг совитгич бўлимларда олдин ўрнатилган ҳарорат кўрсаткичлари билан ишлашни давом эттиради.

3.4 ТАНЛОВ ВА ЁҚИШ/ЎЧИРИШ ВАЗИФАЛАРИ

3.4.1 Вазифани танлаш учун тугмасини дисплейда зарур бўлган вазифа индикатори ўчиб ёнгунга қадар қисқа вақт давомида босиб туриш лозим. Сунгра, вазифани ишга тушириш учун тугмасини босиш лозим – вазифа индикатори ёниб ўчмай туради.

Агар 3 сония давомида тугмаси босилмаса, унда бошқарув блоки ўзгаришларни сақламайди – дисплейда индикатор ўчади.

Танланган вазифани бекор қилиш учун тугмасини босган ҳолда вазифа индикаторини танлаш ва тугмасини босиш зарур.

3.5 «СОВИТИШ БЎЛИМИНИ КУЧЛИ СОВИТИШ» ВАЗИФАСИ (★)

3.5.1 Ушбу вазифани ичимликлар ёки кўп миқдордаги барра маҳсулотларни тез совитишга зурурият туғилганда буюриш лозим. Вазифани буюрганда маҳсулотларни тезда совитиш учун совитиш бўлимидаги ҳарорат энг паст даражага тушади.

3.5.2 Вазифани буюриш учун тугмасини босган ҳолда вазифа индикаторини танлаш ва тугмасини босиш зарур. Дисплейда индикатори ва «SC» совитиш бўлимидаги ҳароратнинг рақамли индикаторида ёнади.

3.5.3 Вазифани бекор қилиш 6 соатдан сўнг автомат равишда амалга оширилади. Вазифани шунингдек олдинроқ ҳам бекор қилиш мумкин: тугмасини босган ҳолда индикаторини босинг, тугмасини босиш зарур – индикатор ўчади.

ДИҚҚАТ! «Совитиш бўлимини кучли совитиш» вазифаси «Таътил» вазифасини ёққанда автомат равишда ўчади.

3.6 «ТАЪТИЛ» ФУНКЦИЯСИ (☀)

3.6.1 Ушбу вазифани узоқ вақтга (14 кундан кўпроқ) сафарга чиққан вақтда ёқиш тавсия қилинади. Бу вазифани танлаш вақтида совитиш бўлимида +15 °C даражадаги ҳарорат ўрнатилади, бу эса маҳсулотлар бўлмаган ёпиқ бўлимда ёқимсиз ҳидни пайдо бўлишини олдини олади. Маҳсулотларни совитиш бўлимидан олдиндан олиб қўйиш мумкин.

3.6.2 Вазифани ёқиш учун тугмасини босган ҳолда индикаторини босинг ва тугмасини босиш зарур. Дисплейда индикатори ва «15» совитиш бўлимидаги ҳароратнинг рақамли индикаторида ёнади.

3.6.3 Вазифани бекор қилиш учун тугмасини босган ҳолда индикаторини босинг ва тугмасини босиш зарур – индикатор ўчади.

ДИҚҚАТ! «Таътил» вазифаси электр энергиясини узатилишида носозликлар юз берганда ёки уни ўчишида автомат равишда бекор қилинмайди.

3.7 «СБНИНГ ВЕНТИЛЛЯТОРИ» ФУНКЦИЯСИ (✳)

3.7.1 СБда ҳароратни бир маромда тақсимласх ҳамда барра маҳсулотларни, исҳимликларни йанада интенсив равишда совитисх вентиллятор

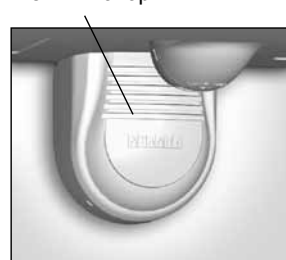

6-расм – Вентиллятор

усхун, СБда (исҳлаб сҳиқарилган айрим совутқисхларда) 6-расмга мувофиқ совуқ ҳаво мажбурий циркуляисийасини та’минловсҳи вентиллятор о’рнатилган. Атроф-муҳит ҳарорати 32 °C дан осҳганда вентилляторни йоқисх тависйа қилинади.

СБ есҳиги йопилгандан со’нг, функцияи исҳга солинган йоки солинмаганига қарамасдан, босҳқарисх блоки доимо СБ вентилляторини 30 сонийага йоқади.

3.7.2 Функцияни йпқилсх усхун, тугмасини босиб туриб, индикаторини танласх ва танласҳни тасдиқласх усхун тугмасини босисх керак. Дисплейда ва навбатма-навбат йона босҳлайди.

ДИҚҚАТ! СБнинг есҳиги осҳилганда вентилятор автоматик равишда о'сҳади, йопилганда еса – йоқилади.

3.7.3 Функцияни о'сҳирисх усҳун **F** тугмасини босиб туриб, * индикаторини танласх, со'нгра **OK** тугмасини босисх керак – индикатор о'сҳади.

ДИҚҚАТ! Суперсовитиш функцияси ёқилганда вентилятор ишга тушмайди.

3.7.4 Вентиляторсиз бо'лган совутқисҳда СБ босҳқарисх панели функцияни йоқилисҳини автоматик равишда блокировка қилади.

ДИҚҚАТ! «СБнинг Вентилятори» функцияси «Та'тил» функцияси йоқилганда автоматик равишда о'сҳиб қолади

3.8 МУЗЛАТИШ БЎЛИМИДА «МУЗЛАТИШ» ВАЗИФАСИ (⊛)

3.8.1 Ушбу вазифа 4 кг дан ортиқ бўлмаган барра маҳсулотларни музлатиш бўлимида музлатиш уун мўлжалланган. «Музлатиш» вазифасини олдиндан музлатиш бўлимини барра маҳсулотлар билан тўлдиришдан 24 соат олдин ёқиш лозим.

3.8.2 Вазифани буюриш учун **F** тугмасини босган ҳолда * индикаторини танлаш ва **OK** тугмасини босган ҳолда тасдиқлаш лозим. Дисплейда * индикатори ва «SC» музлатиш бўлимидаги ҳароратнинг рақамли индикаторида ёнади.

3.8.3 Вазифани бекор қилиш 48 соатдан сўнг автомат равишда амалга оширилади. Вазифани шунингдек олдинроқ ҳам бекор қилиш мумкин: **F** тугмасини босган ҳолда * индикаторини босинг, сўнгра **OK** тугмасини босиш зарур – индикатор ўчади.

3.9 МУЗЛАТИШ БЎЛИМИДА «ИЧИМЛИКЛАРНИ СОВИТИШ» ВАЗИФАСИ (↗)

3.9.1 Ушбу вазифа ичимликларни тез совитиш учун хизмат қилади ва совитиш учун зарур бўлган вақтни ўрнатишга имкон беради.

3.9.2 Вазифани буюриш учун **F** тугмасини босган ҳолда ↗ индикаторини танлаш ва **OK** тугмасини босиш зарур – музлатиш бўлимидаги ҳароратнинг рақамли индикаторида 30 дақиқа совитиш вақти ёнади. ⬇ тугмасини босган ҳолда 1 дақиқадан 90 дақиқачага бўлган ораликдаги совитиш вақтини танлаш мумкин. Сўнгра ёқиш учун **OK** тугмасини босинг – вақтни орқага санаш бошланади. Дисплейда ↗ индикатор ёнади ва бошқарув блоки танланган иш тартибига ўтади.

Совитиш вақтини танлашга қадар вазифани бекор қилиш га зарурият бўлганда **F** тугмасини қисқа вақт давомида босинг.

Қолган совитиш вақтини аниқлаш учун ушбу вазифани яна танлаш лозим: **F** тугмасини босган ҳолда ↗ индикаторини танланг – дисплейда 20 сониядан сўнг автомат равишда ўчадиган қолган вақт ёнади.

3.9.3 Ўрнатилган совитиш вақтини тугаши билан товуш сигнали чалинади ва дисплейда ↗ индикатори ёнишни бошлайди. Сўнгра, **OK** тугмасини босган ҳолда вазифани ўчириш лозим – ↗ индикатори ўчади.

ДИҚҚАТ! Совитиш вақти тугагандан сўнг музлатиш бўлимидан ичимликларни олиш зарур.

3.9.4 Вазифани бекор қилиш 48 соатдан сўнг автомат равишда амалга оширилади. Вазифани шунингдек олдинроқ ҳам бекор қилиш мумкин: **F** тугмасини босган ҳолда ↗ индикаторини босинг, сўнгра **OK** тугмасини босиш зарур – индикатор ўчади.

Вазифани ўчиришга муддатдан аввал зарурият туғилса (ўрнатилган вақтни тугагунига қадар), унда **F** тугмасини босган ҳолда ↗ индикаторини танлаш ва **OK** босиш лозим – дисплейда қолган вақт ёниб туради. Сўнгра **OK** тугмасини яна босиш лозим – ↗ индикатори ўчади.

ДИҚҚАТ! «Ичимликларни совитиш» вазифаси электр энергиясини ўчишида ёки уни узатилишида носозликлар юз берганда автомат равишда бекор қилинмайди. Совитиш вақти ҳисоби электр энергиясини уланиши билан қайта тикланади.

3.10 СОВИТИШ БЎЛИМИНИ ЎЧИРИШ

3.10.1 Совитиш бўлимини ўчириш учун **I** тугмасини босинг ва 3 сония давомида ушлаб туринг.

Совитиш бўлимида ҳарорат индикаторида ўчирилгунига қадар вақт ҳисоби (сонияларда) бошланади (масалан «3...2...1»), сўнгра товушли сигнал чиқади ва **I** индикатори ўчади.

I тугмасини қайта узоқ босиш оқибатида бўлим имкони бўлган вақт кечикиши билан ишлашни бошлайди.

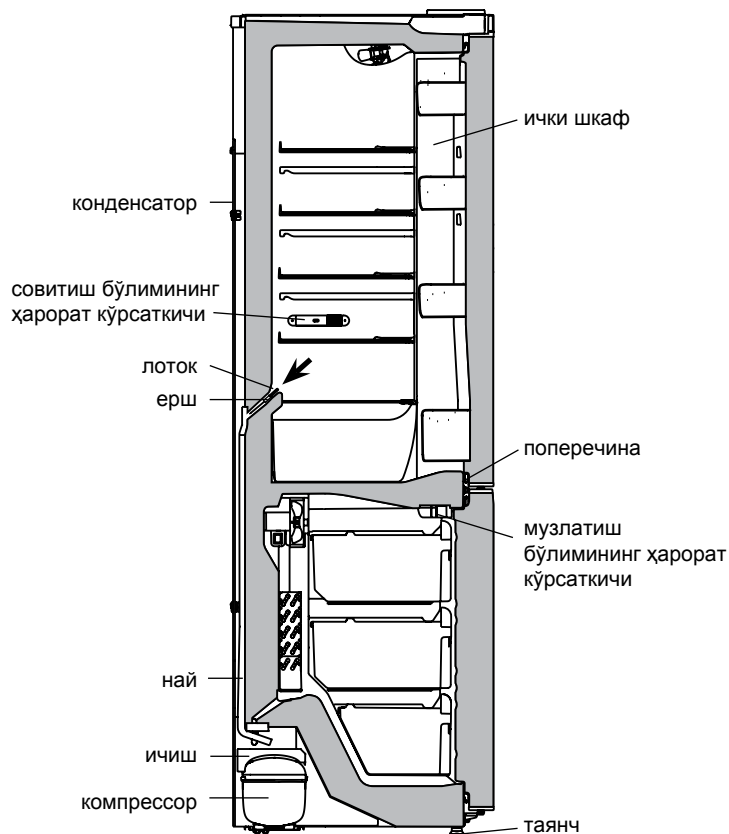

7-расм – Эриган сувни куйилиш схемаси

3.11 СОВУТГИЧНИ ЎЧИРИШ ВА ФАОЛИЯТИНИ ТЎХТАТИШ

3.11.1 Совутгични ўчириш учун **F** тугмасини босинг ва 3 сония давомида ушлаб туринг.

Музлатиш бўлимида ҳароратнинг рақамли индикаторида ўчирилгунига қадар вақт ҳисоби (сонияларда) бошланади (масалан «3...2...1»), сўнгра товушли сигнал чиқади ва **I** ҳамда **I** индикаторлари ўчади.

F тугмасини қайта узоқ босиш оқибатида совутгич яна имкони бўлган вақт кечикиши билан ишлашни бошлайди.

3.11.2 Совитгични электр тармоғидан ўчириш учун электр кучи манбаи симини розеткадан узиб олиш лозим.

4 СОВУТГИЧНИ ИШЛАТИШ

ДИҚҚАТ! Маҳсулотларни:

- No Frost тизимининг ҳаво каналларини тўсиб қўймаслик учун МБ деворига тақаб жойлаштирманг;

- СБнинг ўнг ён деворида ва МБнинг кўндаланган ораёпмасида 7-расмга мувофиқ жойлашган СБ ва МБ ҳарорат датчикларига тақаб жойлаштирманг.

4.1 СОВИТИШ БЎЛИМИНИ АВТОМАТ ЭРИШНИНГ ТОМЧИЛИК ТИЗИМИ

4.1.1 Совитгичда эришнинг томчили автомат тизими қўлланади. Циклик ҳолатда ишлайдиган компрессорни ўчишидан кейин совитиш бўлимидаги пайдо бўладиган қиров эрийди ва сув томчисига айланади. Эриган сув томчилари куйилиш лотогига оқади, най орқали 7-расмга мувофиқ компрессордаги идишга тушади ва парланади. Лоток тешиғида эриган сувни қўйиб юбориш тизимини ифлосланишини олдини олиш учун ерш ўрнатилган.

4.1.2 Лоток тозалигини мунтазам равишда текшириб бориш керак (3 ойда 1 мартадан кам эмас). Лотокда сувни борлиги куйилиш тизимини ифлосланганлигидан далолат беради.

Ифлосланишни олдини олиш учун куйидагиларни амалга ошириш лозим:

– сув идишга тўсиқларсиз оқиши учун ерш билан лоток тешиғини тозалаб ташлаш керак;

– ершни ювиб ташлаш ва 7-расмга мувофиқ ўрнатиш.

Совитгични ифлосланган куйилиш тизими билан ишлатиш

Таъқиқланади. Совитгич бўлими тагида ёки 7-расмга мувофиқ совитиш бўлимини ички шкафига бирикиш жойида пайдо бўлган сув совитгичнинг ташқи шкафи ва совитгич агрегати коррозиясини келтириб чиқариши мумкин, иссиқликни ушлашни бузиши, ички шкаф ёриқларини келтириб чиқариши ва совитгич шкафини ишдан чиқариши мумкин.

2-жадвал – Техник тавсифи

№	НОМЛАНИШИ	Русум	
1.1	Номинал умумий брутто ҳажми, дм ³	Кўрсаткичларнинг қийматлари кафолат картасида берилган	
1.2	Музлатиш бўлмасининг номинал умумий брутто ҳажми, дм ³		
1.3	Номинал фойдали ҳажм, дм ³		янги озиқ-овқат маҳсулотларини сақлаш бўлмалар
			музлатиш бўлмаси
1.4	Габарит ўлчамлари, мм		баландлиги
			кенлиги
			дастаксиз чуқурлик
1.5	Нетто оғирлиги, кг, гача		
1.6	Энергетик самарадорлиги классификацияси		
1.7	Иқлимий классификацияси		
1.8	Ташқи муҳит ҳарорати плюс 25 °С бўлганида йилик номинал энергия истеъмоли, кВт·соат		
1.9	Номинал фойдали сақлаш майдони, дм ²		
1.10	Музлаган озиқ-овқат маҳсулотларини сақлаш ҳарорати, °С, гача		
1.11	Янги озиқ-овқат маҳсулотларини сақлаш ҳарорати, °С, гача		
1.12	Янги озиқ-овқат маҳсулотларини сақлаш ўртача ҳарорати, °С, гача		
1.13	Музлатиш бўлмасида озиқ-овқат маҳсулотлари ҳароратининг минус 18 °С дан минус 9 °С гача кўтарилишининг номинал вақти, соат		
1.14	Атроф муҳит ҳарорати плюс 25 °С бўлганда номинал музлатиш қобилияти, кг/сут		
1.15	Муз ҳосил қилиш бўйича номинал суткалик ишлаб чиқарувчанлиги, кг		
1.16	Коррекция қилинган товуш қуввати даражаси, дБА, ортиғи билан		
1.17	Қиров ҳосил бўлмайдиган (No Frost) бўлинма		
1.18	Қўзғалмас жойда ўрнатиладиган асбоб-ускуна		
1.19	Таркибидаги олтин миқдори, г		
1.20	Таркибидаги кумуш миқдори, г		
1.21	Таркибидаги платина миқдори, г		
Изоҳ – Техник хусусиятларни аниқлаш махсус жиҳозланган лабораторияларда маълум бир услубиётга асосан амалга оширилади.			

5 ТЕХНИК ТАВСИФ ВА ЭҲТИЁТ ҚИСМЛАР

5.1 Техник тавсиф ва эҳтиёт қисмлар номлари мос равишда 2 ва 3-жадвалларда. Кафолат дафтарчасида номлар ҳақида маълумотлар рус тилида келтирилган ва параметрлар қиймати ва эҳтиёт қисмлар сони кўрсатилган.

5.2 Жадвалдаги маълумот 8-расмга мувофиқ руус тилидаги буюмда берилган.

3-жадвал – Эҳтиёт қисмлар

№	Номи	Сони, дона.
2.1	Сават (пастки)	Кафолат дафтарчасида кўрсатилган
2.2	Музлатиш бўлимининг шишали токчаси	
2.3	Сават	
2.4	Мева ва сабзавотлар учун идиш	
2.5	Шиша-токча (пастки) ²	
2.6	Шиша-токча ²	
2.7	Идиш ³	
2.8	Идиш (пастки) ⁴	
2.9	Тухумларга мослама	
2.10	Муз учун шакл	
2.11	Ерш	
2.12	Орқа таянч	
¹ Иссиқ қайта ишлашни ўтган ёғ ва маҳсулотлар учун мўлжалланмаган. ² Бир текисда тақсимланишда максимал юкланиш 20 кг. ³ Бир текисда тақсимланишда максимал юкланиш 2,5 кг. ⁴ Бир текисда тақсимланишда максимал юкланиш 5 кг.		

ATLANT	
Русумнинг ва маҳсулотнинг бажарилиш белгиланиши	Номинал умумий ҳажми брутто, дм ³ : Номинал фойдали ҳажм, дм ³ : – янги озиқ-овқат маҳсулотларини сақлаш учун бўлмалар: – музлатиш бўлмаси: Номинал музлатиш қобилияти: Номинал кучланиш: Номинал ток: Эритиш тизимининг номинал истеъмол қиладиган қуввати: Совутиш агенти (хладагент): R600a/ Кўпиртирувчи: C-Pentane Совутиш агенти массаси: Беларусь Республикасида ишлаб чиқарилган ЗАО "АТЛАНТ", Победителей шох кучаси, 61, Минск шаҳри
Маҳсулотнинг иқлимий тоифаси	
Норматив ҳужжат	
Маҳсулотнинг энергия самарадорлиги синфи	
Мувофиқлик белгилари	

8-расм – Жадвал

1 МАЪЛУМОТИ УМУМӢ

1.1 Яхдон бо СТВ 1499-2004, СТВ IEC 62552-2009 мутобиқат мекунад. Тибқи СТВ IEC 62552-2009 истилоҳи «камера» ба истилоҳи «шӯъба» иваз карда шудааст. Ба ин хотир истилоҳоти мазкур ба маънои яксон истифода бурда мешаванд: дар дастурамали тарзи истифода камера (КЯ и КС) ва дар замима шӯъба (ШЯ и ШС) номида шудаанд.

1.2 Сармодон тибқи расми шумораи 1 барои яхкунонии маҳсулот, ниғаҳдории дарозмуддати маҳсулоти яхкарда, барои ва тайёр намудани яхи ғизоӣ дар шӯъбаи сармодон пешбинӣ шудааст. Инчунин барои яхкунӣ ва ниғаҳдории маҳсулоти тару тоза, нӯшобаҳо, меваҳоту сабзавот дар шӯъбаи маҳсулотҳои тару тоза барои муддати кӯтоҳ истифода мегардад.

1.3 Яхдон дорои дастгоҳи сардкунанда бо сарпӯш мебошад, ки дар сурати хомӯш кардани шӯъбаи сармодон, шӯъбаи маҳсулоти тару тоза ба қораш идома медиҳад.

1.4 Дар яхдон дастгоҳи идоракунӣ мавҷуд аст, ки имкон медиҳад дар шӯъбаҳо ҳарорат танзим шуда, сармодон ё яхдон

хомӯш гардонидани шавад ва равшани рӯи навор таъмин шавад.

1.5 Яхдон дорои имкониятҳои зер мебошад: «сардии аз ҳама боло XO» (✱), «озод кардан» (☀), «яхкунонӣ» (✳), «сардсозии нӯшобаҳо» (☞).

1.6 Дар яхдон ишораи садодор пешбинӣ шудааст, ки дар сурати боз гузоштани дари яхдон ба муддати бештар аз 60 сония ба садо мебарояд.

1.7 Яхдон бо системаи автомати обшавӣ таҷҳизот шудааст: ба сурати қатраӣ дар шӯъбаи сармодон, бедуни ба вуҷуд омадани барфрезаҳо No Frost.

1.8 Хунуккунак бояд дар муҳитҳои мавриди истифода қарор гирад, ки диапазони ҳарорати он ба дараҷаи иқлимӣ мутобиқат мекунад (нигоҳ ба қадвали 1). Дараҷаи иқлимӣ хунуккунак дар қадвали дастгоҳ қайд аст.

1.9 Фази умумие, ки барои истифодабарии сармодон лозим аст тикфи ҳаҷми андозаҳои таъйин мешавад, ки дар расми шумораи 2 бо миллиметр нишон дода шудаанд. Барои бо осони берун овардани ашёҳои дохили сармодон, имкони кушодани дари он бо кунҷи на камтар аз 90 дараҷа лозим мебошад.

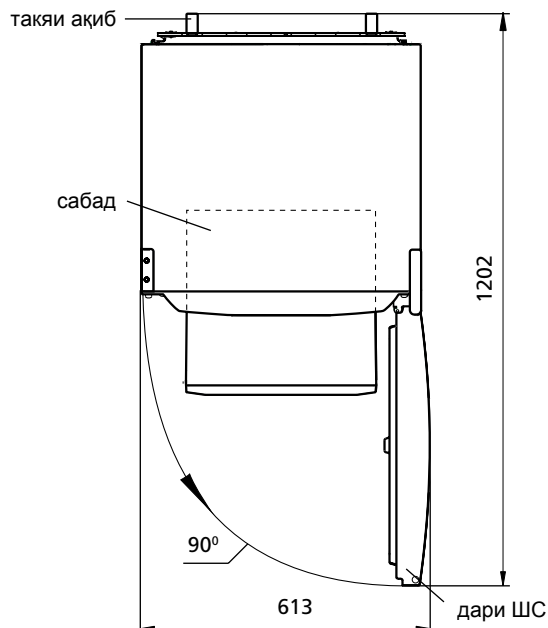
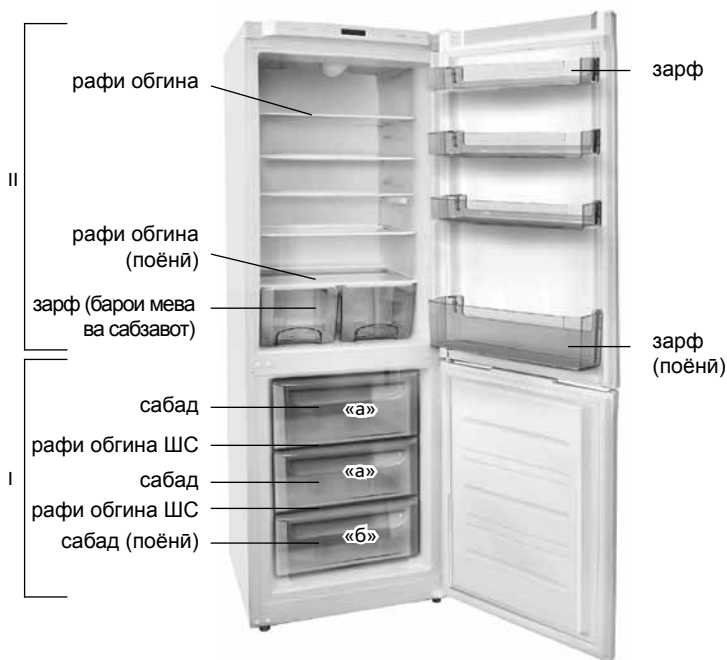

Расми 2 – Яхдон (намуди болоӣ)

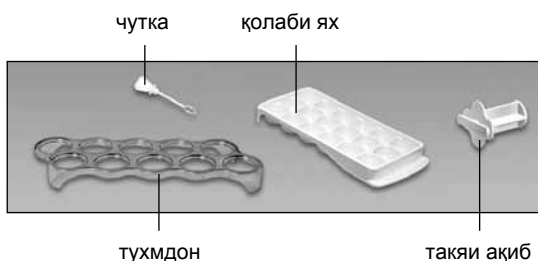

I – шӯъбаи сармодон (ШС):

«а» – ҷойи яхкунонӣ/ву ниғаҳдорӣ,

«б» – ҷои ниғаҳдорӣ;

II – шӯъбаи ниғаҳдории маҳсулоти тару тоза хӯроқӣ (ШЯ)

Расми 1 – Яхдон ва қисмҳои тақмили он

Қадвали 1 – Дараҷаҳои иқлимӣ

Дараҷа	Рамз	Диапазони дараҷаи ҳарорати муҳит, °C
Муътадили фарох	SN	Аз 10 то 32
Муътадил	N	Аз 16 то 32
Субтропикӣ	ST	Аз 16 то 38
Тропикӣ	T	Аз 16 то 43



Расми 3 – Сабад

1.10 Бо мақсади роҳат интиқол додани сабадҳои шўъбаи сармодон (ба истиснои сабади поёни) берун аз сармодон дар ду бағали онҳо тибқи расми 3 дастакҳо мавҷуд мебошанд.

2 ДАСТГОҶИ ИДОРА

2.1 ТУГМАЧАҶОИ ИДОРАКУНӢ

2.1.1 Тугмачаҳои идоракунӣ (аз ин ба баъд тугмача) дар расми 4 нишон дода шудаанд.

Ҳангоми зер намудани тугмачаҳо ба манзури пешгирии аз варошавии рӯи тугмачаҳо ва нашикастани онҳо истифодаи ашёҳои дигар ва фишороварии саҳт манъ аст.

2.2 НАВОР (ДИСПЛЕЙ)

2.2.1 Рӯи навор (мутобиқ бо расмҳои 4, 5) ақрабақҳои кори яхдон нишон дода шудаанд (дар расм ба таври шартӣ дарҷ ёфтаанд).

2.3 АҚРАБАҚҶОИ РУШНОДИҲАНДА

2.3.1 Ақрабақҳои тасвирёфта дар расми 5 ба он ишора мекунанд, ки яхдон кор мекунад, ҳарорати таъиншударо таъмин менамояд ва.

2.3.2 Ақрабаки нишондиҳандаи ҳарорати боло ба ин шакл аст (▲)

Ақрабаки ▲ мутобиқи расми 5 дар ҳангоми болоравии ҳарорат дар шўъбаи сармодон равшан мешавад (масалан, аснои қорандозии яхдон барои аввалин бор ё равшан кардани он пас аз поксозӣ, баъд аз он, ки аз дохили яхдон миқдори зиёди маҳсулоти тару тозаро берун меоваред). Равшан шудани ақрабақ ба муддати кӯтоҳ (фарзан, ҳангоми дуру дароз боз мондани дари яхдон) нишонаи вайрон будани яхдон нест: дар сурати поён шудани ҳарорат дар шўъба ақрабаки ▲ ба таври автоматик ҳомӯш мегардад.

Агар ақрабақ ба муддати тӯлонӣ ҳомӯш нашавад, он гоҳ бояд сифати маҳсулоти ниғаҳдоштаро дида, устои ҳадамотро даъват намоед.

Чашмак задани ақрабақ ▲ ишора ба он мекунад, ки бинобар қатъ шудани интиқоли нерӯи барқ дар шабака ба мўҳлати номуаян ва дубора роҳандозии он, маҳсулот аз ҳолати сардӣ берун омадааст. Ҳолати чашмакзаниро бо зер намудани тугмаи (ok) аз байн бурда метавонед.

2.4 ИШОРАИ САДОДОР

2.4.1 Агар дари шўъбаи сармодон ва ё ғои ниғаҳдории маҳсулот то 60 сония боз монад ишораи садодор ба кор мебарояд. Инчунин ишораи садодор аснои бастанӣ дари шўъба ва ё зер намудани тугмаи (ok) (ҳангоми боз будани шўъба) овоз медиҳад. Дар сурати боз мондани дари шўъбаи сармодон барои 3 дақиқа (пас аз он, ки садоро тавассути зер кардани тугмаи (ok) ҳомӯш менамояд), садо дубора баланд хоҳад шуд.

2.4.2 Ишораи садодор инчунин дар аснои зер кардани тугмаҳои идоракунӣ, дар ҳангоми интиҳоб, ба кор даровардан ва ҳомӯш намудани вазифаҳои яхдон овоз медиҳад.

2.5 НИШОНДИҲАНДАҶОИ ОВОЗ ВА РАҚАМИИ ДАСТГОҶИ ИДОРАКУНӢ

2.5.1 Дар навори нишондиҳандаи ҳарорати шўъбаи сармодонӣ ва ниғаҳдории маҳсулоти тару тоза метавонанд шохисҳои ҳарфиву рақамӣ, ки бо нигоҳбонии кори яхдон вобастиги доранд, пайдо шаванд:

– «Н». Агар ҳарорат дар шўъба болотар аз мизони таъиншуда бошад (дар аснои пайвастанӣ яхдон ба шабакаи барқ, дар ҳангоми боз гузоштани дари яхдон ба муддати тӯлонӣ, дар сурати гузоштани миқдори зиёди маҳсулоти тару тоза дар дохили яхдон) чашмак мезанад. Ақрабақ пас аз барқарор шудани ҳарорати таъиншуда аз чашмакзани бозмеистад;

– «L». Агар ҳарорат камтар аз мизони таъиншуда бошад низ ба чашмакзани мепардозад. Пас аз барқарор шудани ҳарорати лозим ба ҳолати аввалааш бармегардад;

– «SC». Пас аз равшан намудани ҳолати «сардии аз хама болотар Хо» ба кор даромада ва баъд аз тоб додани он ҳомӯш мегардад;

– «SF». Пас аз равшан кардани ҳолати «Сардкунӣ» фаъл гардида, баъд аз он, ки тоб дода мешавад ҳомӯш мешавад;

– «F1», «F2», «F3». Дар ҳолати вайрон шудани яхдон равшан мешавад.

Дар вақти пайдоиши нишондодҳои «F1», «F2», «F3», дар блоки идоракунӣ, ва дар вақти милт-милт кардани «L», «Н» зиёда аз 24 соат фаред кардани мутахассиси хизматгузори умур зарур аст, барои бартараф кардани носозихо.



Тугмачаҳои идоракунӣ

- (F) – равшан (ҳомӯш) кардани яхдон /интиҳоби вазифа;
- (ok) – равшан намудани ҳолат/ҳомӯш кардани ишораи садодор;
- (↕) – интиҳоби ҳарорат;
- (I) – равшан (ҳомӯш) кардани шўъбаи сардкунӣ

Расми 4 – Бахши идоракунӣ



Ақрабаки ШС

- 🔒 – равшансозии яхдон/ насби ӯҳарорат дар МО;
- °C – сунбули ҳарорат дар ШС;
- ⚠️ – ҳарорати боло дар ШС;
- ⊛ – ҳолати «Сардқунӣ»;
- 🔧 – ҳолати «Сардсозии нӯшобаҳо»;
- – сунбули ҳарорати манфи дар ШС

Ақрабаки ШЯ

- 🔒 – равшансозии ШЯ/ насби ҳарорат дар ШЯ;
- °C – сунбули ҳарорат дар ШЯ;
- ✳️ – ҳолати «Вентилятори ШЯ»;
- ✳️ – ҳолати «Сармои аз ҳама боло ШЯ»;
- ☀️ – ҳолати «Сардиҳи»

Расми 5 – Навор

3 ИДОРАКУНИИ КОРИ ЯХДОН

3.1 ГИРОНИДАНИ ЯХДОН

3.1.1 Барои гиронидани яхдон лозим аст, ки мудати тӯлонитар (бештар аз 3 сония) рӯи тукма фишор оваред (F). Дар ин ҳолат рӯи навор ақрабақҳои (🔒) ва (🔒) равшан шуда, инчунин нишондиҳандаҳои ҳарорат дар шӯъбаҳо, ки то хомӯшсозии яхдон танзим шудаанд, ба кор мебароянд. Агар ҳарорат дар шӯъбаҳо болотар аз ҳарорати ниғаҳдорӣ бошад, он гоҳ дар ақрабақҳои ҳароратсанҷ нишонаи «Н» оғоз ба чашмакзанӣ хоҳад кард.

Пас аз гиронидани яхдон ақрабаки (⚠️), шурӯъ ба чашмакзанӣ мекунад, зеро ҳарорат дар шӯъбаи ниғаҳдорӣ маҳсулоти тоза боло аст. Чашмакзанӣ ақрабаки (⚠️) ро аз роҳи зер намудани тугмаи (⊛) метавон хомӯш кард, ки дар ин ҳолат ақрабақ ба таври доимӣ равшан мешавад. Пас аз он бояд ҳарорати шӯъбаҳо ва вазифаҳои изофиро (дар сурати зарурӣ) насб кард. Нишондиҳандаҳои интиҳобкардаи ҳарорат дар ақрабақҳо аз сари нав ба ҳолати чашмакзанандаи «Н» бармегарданд.

Пас аз гузашти чанд лаҳза ҳолати чашмакзанӣ «Н» поён ёфта, ақрабаки (⚠️) хомӯш мегардад ва дар рӯи навор нишондиҳандаҳои ҳарорат дар шӯъбаи сармодон ва шӯъбаи ниғаҳдорӣ маҳсулоти тоза пайдо мешавад. Дар яхдон ниғаҳдорӣ маҳсулот мумкин мешавад.

3.2 ГИРОНДАНИ БАХШҲОИ ЯХДОН

3.2.1 Гиронидани бахши сармодонӣ (агар он ба таври ҷудогона хомӯш шуда бошад) аз тариқи муддати бештар (таъи 3 сония) зер намудани тугмаи (I) анҷом мешавад. Дар ин ҳолат дар навор ақрабаки (🔒) равшан гардида, нишондиҳандаҳои ҳарорати бахши сармодон, ки то хомӯшсозӣ насб шуда буд, пайдо мешавад.

3.3 НАСБИ ҲАРОРАТ ДАР БАХШҲОИ ЯХДОН

3.3.1 Мизони имкони интиҳоби ҳарорат:

– дар бахши ниғаҳдорӣ маҳсулоти тоза аз мусбат 2 °C то мусбат 8 °C;

– дар бахши сармодон аз 16 °C то манфӣ 24 °C.

3.3.2 Барои насби ҳарорат дар ШЯ ва дар ШС лозим аст:

– тугмаи (F) пахш карда, ақрабақро интиҳоб кунед (ШЯ – ақрабаки (🔒), ШС – ақрабаки (🔒) ва – тугмаи (⊛) пахш кунед;

– тугмаи (🔽) пахш карда, ҳароратро интиҳоб кунед ва тугмаи (⊛) пахш кунед.

Агар дар муддати 20 сония тугмаи (⊛) пахш карда нашавад ё тугмаи (F) пахш карда шуд, блоки идоракунии тағиротҳо нигоҳ дошта намешаванд, ақрабаки (🔒) ё (🔒) ақрабаки чашмакзанӣ намекунад.

Барои расидани ҳарорати интиҳоб кардашудагиро вақт лозим аст, хусусан бадъ аз яқум гиронидани яхдон ва бадъ аз тозакунии яхдон.

ДИҚҚАТ! Қаътшавии нерӯи барқ барои коркунии ояндаи яхдон таъсир намекунад. Бадъ аз шӯруъ кардани қувваи барқ

яхдон бо ҳароратҳои интиҳоб кардашудагӣ ба кор мебарояд.

3.4 ИНТИХОБКУНИИ ВА ДАРҶКУНИИ/ХОМУШКУНИИ ВАЗИФАҲО

3.4.1 Барои интиҳоби вазифа то пайдошавии чашмакзанӣ ақрабаки лозима тугмаи (F) пахш кунед. Пас аз ин тугмаи (⊛) пахш кунед – ақрабаки вазифа бе чашмакзанӣ дармегирад.

Агар тугмача дар муддати 3 сония пахш карда нашавад, блоки идоракунии тағиротҳо нигоҳ намедорад – ақрабақ хомӯш карда мешавад.

Барои хомӯш кардани вазифаи интиҳобкардашудагиро тугмаи (F) пахш кунед, ақрабаки вазифаро интиҳоб кунед ва тугмаи (⊛) пахш кунед.

3.5 ВАЗИФАИ «ЯХКУНОНИИ АЗ ҲАМА БОЛО» (✳️)

3.5.1 Ин вазифаро даргиронед агар нӯшобаҳо тез ях кардан лозим аст ё барои яхкунии калон миқдори маҳсулотро дар ШЯ. Дар ҳолати ҳамина вазифа барои тез ях кардани маҳсулот ҳарорат то ҳарорати аз ҳама пастарин поён мешавад.

3.5.2 Барои хомӯш кардани ин вазифа тугмаи (F) пахш карда, ақрабаки (✳️) интиҳоб кунед ва тугмаи (⊛) пахш кунед. Дар навор ақрабаки (✳️) ва «SC» ақрабаки рақамии ҳарорат дар ШЯ дар мегиранд.

3.5.3 Катъ кардани вазифа ба таври автомати пас аз 6 соат ба амал бароварда мешавад. Ин вазифаро инчунин барвақтар хомӯш кардан мумкин аст: тугмачаро пахш намуда (F), ақрабақро интиҳоб намуд (✳️), сипас тугмаи (⊛) пахш намуд – ақрабақ хомӯш мешавад.

ДИҚҚАТ! Вазифаи «Яхкунонии ШЯ аз ҳама боло» дар вақти даргиронии вазифаи «Сардиҳи» хомӯш карда мешавад.

3.6 ВАЗИФАИ «ОЗОД КАРДАН» (☀️)

3.6.1 Вазифаро дар сурати сафар кардани дарозмуддат даргирондан лозим аст (аз 14 рӯз зиёд). Дар итиҳоби ин вазифа дар ШЯ ҳарорати 15 °C гармӣ гузошта мешавад, ки аз пайдо шудани бӯйи нохуш дар шӯъбаи маҳкам бе маҳсулот пешгирӣ мекунад. Маҳсулотро аз ШЯ пешақӣ гирифтанд лозим аст.

3.6.2 Барои даргиронидани ин вазифа тугмаи (F) пахш кунед, ақрабаки (☀️) интиҳоб кунед ва тугмаи (⊛) пахш кунед. Дар навор ақрабаки (☀️) ва «15» дар ақрабаки рақамии ҳарорат дар ШЯ дар мегиранд.

3.6.3 Барои хомӯш кардани ин вазифа тугмаи пахш карда, ақрабаки (☀️) интиҳоб кунед ва тугмаи (⊛) пахш кунед – ақрабақ хомӯш карда мешавад.

ДИҚҚАТ! Речаи «Отпуск» автомати дар вақти қаът шудани нерӯи барқ хомӯш карда мешавад.

3.7 ВАЗИФАИ «ВЕНТИЛЯТОРИ ШЯ» (✳️)

3.7.1 Дар ШЯ (дар баъзе аз яхдонҳо) мутобиқи расми 6 вентилятор ҷойгир карда шудааст, ки он гардиши маҷбурии ҳавои сардро барои ба таври баробар тақсим кардани ҳарорат

вентилятор



Расми 6 – Вентилятор

дар ШЯ ва зудтар хунук кардани маҳсулоти тоза, нӯшокиҳоро таъмин мекунад. Фаъл кардани вентилятор дар ҳарорати аз 32 °C зиёди муҳит тавсия мешавад.

Блоки идора доимо вентилятори ШЯ-ро пас аз пӯшида шудани дари ШЯ ба 30 сония новобаста аз он, ки функсия фаъл ё хомӯш аст, фаъл мекунад.

3.7.2 Барои фаъл кардани функсия бояд тугмаи (F) пахш карда, индикатори (F) интиҳоб кард ва тугмаи (OK) -ро барои тасдиқи интиҳоб пахш кард.

Дар дисплей бонавбат (F) ва (F) равшан мешавад.

ДИҚҚАТ! Ҳангоми кушодани дари ШЯ вентилятор ба таври автоматикӣ хомӯш ва дар вақти пӯшидани он фаъл мешавад.

3.7.3 Барои қатъ кардани функсия бояд тугмаи (F) -ро пахш, индикатори (F) -ро интиҳоб кард, сипас тугмаи (OK) -ро пахш кард, ки дар натиҷа индикатор хомӯш мешавад.

ДИҚҚАТ! Дар ҳолати васл будани функсияи «Яхкунии аз ҳама боло» вентилятор қатъ намешавад.

3.7.4 Дар яхдоне, ки дар ШЯ он вентилятор мавҷуд нест, блоки идора ба таври автоматикӣ фаъл шудани функсияро блокони мекунад.

ДИҚҚАТ! Функсияи «Вентилятори ШЯ» ба таври автоматикӣ ҳангоми фаъл кардани функсияи «Суст кардан» хомӯш мешавад.

3.8 ВАЗИФАИ «ЯХКУНОНИ» ДАР ШС (F)

3.8.1 Вазифа барои яхкунии маҳсулот на зиёд аз 4 кило дар ШС муқаррар карда шудааст. Ин вазифаро пешакӣ аз 24 соат то пуркардани ШС бо маҳсулотҳои тару тоза даргиронидан лозим аст.

3.8.2 Барои хомӯш кардани ин вазифа тугмаи (F) пахш карда, ақрабаки (F) интиҳоб кунед ва тугмаи (OK) пахш кунед. Дар навор ақрабаки (F) ва «SF» ақрабаки рақамии ҳарорат дар ШС дар мегиранд.

3.8.3 Вазифа пас аз 48 соат автоматӣ хомӯш карда мешавад. Вазифаро пештар хомӯш кардан мумкин аст: тугмаи (F) пахш карда, ақрабаки (F) интиҳоб кунед ва тугмаи (OK) пахш кунед-ақрабаки хомӯш карда мешавад.

3.9 ВАЗИФАИ «САРДКУНИИ НУШОКИҲО» (F) ДАР ШС

3.9.1 Вазифа барои тез сардкунии нушокиҳо муқаррар шудааст ва вақтро гузоштан иҷозат медиҳад.

3.9.2 Барои дарҷ кардани вазифа тугмаи (F) пахш кунед, ақрабаки (F) интиҳоб кунед ва тугмаи (OK) пахш кунед – дар ақрабаки рақамии ҳарорат дар ШС вақти сардкунӣ 30 дақиқа дар мегирад. Тугмаи (F) пахш карда вақтро аз дараҷаи 1 то 90 дақиқа интиҳоб кардан мумкин аст. Пас аз ин барои дарҷ кардани вазифа тугмаи (OK) пахш кунед – сарҳисоби баргарданда сар мешавад. Дар навор ақрабаки (F) дар мегирад ва блоки идоракунӣ дар речаи интиҳобкардашудагӣ кор мекунад.

Агар вазифаро бекор кардан зарур аст пеш аз интиҳоб кардани вақти сардкунӣ тугмаи (F) кӯтоҳмуддат пахш кунед.

Барои аниқ кардани вақти боқимонда вазифаро боз як маротиба интиҳоб кардан лозим аст: тугмаи (F) пахш карда, ақрабаки (F) интиҳоб кунед-дар навор вақте боқимонда, ки пас аз 20 сония автоматӣ хомӯш карда мешавад, пайдо мешавад.

3.9.3 Пас аз тамошудани вақти гузошташуда сигнали овози шунида мешавад ва дар навор ақрабаки (F) дар мегирад. Пас аз ин тугмаи (OK) пахш карда вазифаро хомӯш кунед (F) – ақрабаки хомӯш мешавад.

ДИҚҚАТ! Пас аз тамошудани вақти гузошта нушокиҳоро аз ШС гирифтани фаромуш накунад.

3.9.4 Агар вазифаро пештар хомӯш кардан лозим бошад (пеш аз тамошудани вақт) тугмаи (F) пахш карда, ақрабаки (F) интиҳоб кунед ва тугмаи (OK) пахш кунед – дар навор вақти боқимонда пайдо мешавад. Пас аз ин боз як маротиба тугмаи (OK) пахш кунед – ақрабаки (F) хомӯш карда мешавад.

ДИҚҚАТ! Вазифаи «Сардкунии нушокиҳо» дар вақти қатъ шудани қувваи барқ хомӯш намешавад. Ҳисоби вақт давом карда мешавад.

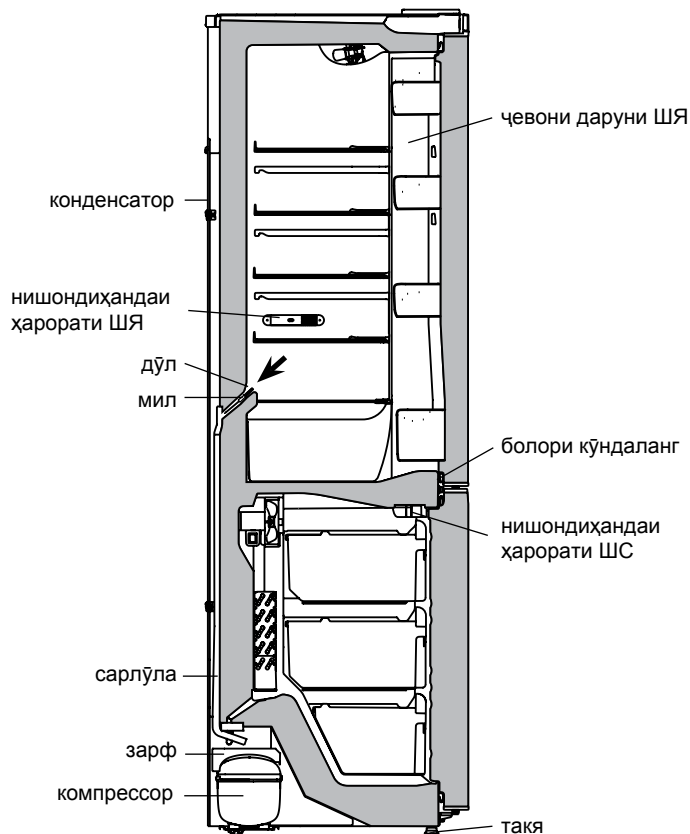

Расми 7 – Нақшаи партоби оби яхшудаи яхдон

3.10 ХОМҶУШКАРДАНИИ ШЯ

3.10.1 Барои хомӯш кардани ШЯ тугмаи (I) дар муддати 3 сония пахш кунед.

Дар ақрабаки рақамии ҳарорат дар ШЯ ҳисоби вақт Сар мешавад (сония) то хомӯш шудани (мисол «3...2...1»), пас аз ин сигнали овози шунида мешавад, ақрабаки (I) хомӯш мешавад.

Агар тугмаи (I) тақроран дуру дароз пахш кунед, шӯба, мумкин бо таъхир, ба кор медарод.

3.11 ХОМҶУШ/ҚАТЪ КАРДАНИ ЯХДОН

3.11.1 Барои хомӯш кардани яхдон тугмаи (I) дар муддати пахш кунед.

Дар ақрабаки рақамии ҳарорат ҳисоби вақт (сония) то хомӯш шудани сар мешавад (масалан, «3...2...1»), пас аз ин сигнали овози шунида мешавад ва ақрабаки (I) хомӯш мешаванд.

Агар тугмаи (I) тақроран дуру дароз пахш кунед, яхдон, мумкин бо таъхир, ба кор медарод.

3.11.2 Барои қатъ кардани кори яхдон сими душоҳоро аз васлак кашида гиред.

4 ИСТИФОДАБАРИИ ЯХДОН

ДИҚҚАТ! Маҳсулотҳоро ҷойгир накунад:

– бисёр ҷафс ба девори ШС, то ин ки роҳҳои ҳавогузари системаи No Frost банд карда нашаванд;

– бисёр ҷафс ба нишондиҳандаҳои ҳарорати ШЯ ва ШС, ки дар девори рости паҳлӯи ШЯ ва дар кундалангӣ дар ШС мувофиқи расми 7 ҷойгир шудаанд.

4.1 СИСТЕМАИ ҚАТРАГИИ ОБШАВИИ АВТОМАТИИ ШЯ

4.1.1 Дар ШЯ системаи қатрагии обшавии автоматӣ мебошад. Қираве, ки баъд аз қатъи кори даврии компрессор дар истиами пути ШЯ пайдо мешавад, об гардида ба қатраҳои оби табдил меёбад. Қатраҳои оби ҳосил шуда ба дӯл ҷорӣ мешаванд, сипас ба воситаи сӯроҳ ба сарлӯла мерезанд ва баъд мутобиқи расми 7 вориди зарфи компрессор шуда, бухор мегарданд. Дар ҷойгоҳи поёнии синӣ барои ҷилавгирии аз масдуд шудани системаи хуруҷи об мил гузошта шудааст.

4.1.2 Зарур аст то ба таври доимӣ (на камтар аз 1 маротиба дар 3 моҳ) тоза ва пок будани синӣ аз оби чамъшуда назорат шавад. Вучуди об дар дохили дӯл аломати гирифтагӣ ва масдуд шудани системаи партоби об аст.

Барои рафъи масдудият бояд:

– бо мил сурохи синӣ тоза карда шавад, то ки об бе монеа вориди зарф гардад;

– баъди ин мил покори ва мутобиқи расми 7 бояд насб гардад.

Истифодаи яхдони дорой системаи масдуди партоби оби чамъ шуда манъ аст. Оби пайдо шудаи қисмати поении ШЯ дар сурати мартуб сохтани маҳали ҷойгиршавии планкаи қисмати пеши наздик ба баданаи дохилии яхон бар асоси нишондоди расми 7 метавонад боиси хурдагии ҷевони берунии яхдон ва

тахриби қобилияти гарминогузарию он гардад. Ҳамчунин ин кор сабаби пайдо шудани фурурафтагӣ дар ҷевони дохилии шуда, имкон дорад боиси аз кор баромадани ҷевон ва ё бада-наи яхдон гардад.

5 ТАВСИФИ ТЕХНИКИИ ЯХДОН ВА ҚИСМҲОИ ОН

5.1 Номҳои тавсифи техникий яхдон ва қисмҳои он дар ҷадваҳои 2 ва 3 нишон дода шудаанд. Дар корти кафолат хамин номҳо бо забони русӣ дода шудаанд, маъноҳои параметрҳо ва қисмҳои яхдон нишон дода шудаанд.

5.2 Маълумот дар ҷадвал мувофиқи расми 8 бо забони русӣ дода шудааст.

Таблица 2 – Тавсифи техникий

№	НОМҲО	Намуна	
1.1	Ҳаҷми номиналии умумии брутто, дм ³	Маъноҳои параметрҳо дар корти кафолат нишон дода шудаанд	
1.2	Ҳаҷми номиналии умумии брутто шӯъбаи яхқунонӣ, дм ³		
1.3	Ҳаҷми фойданоки номи, дм ³		шӯъбаи барои ниғаҳдории маҳсулоти тару тоза
			шӯъбаи яхқунонӣ
1.4	Ченақҳои габарит, мм		балаңдӣ
			бар
			чуқури бе дарназардошти даста
1.5	Вазни нетто, кило, на зиёд		
1.6	Дараҷаи босамарӣ энергетикӣ		
1.7	Дараҷаи иқлим		
1.8	Яксола истеъмоли номиналии қувва дар ҳарорати муҳит 25 дараҷа гарми, кВт·ч		
1.9	Ҷойи мувофиқ барои ниғаҳдорӣ, дм ²		
1.10	Ҳарорати ниғаҳдории маҳсулоти яхкардашуда, °С, на зиёд		
1.11	Ҳарорати ниғаҳдории маҳсулоти тару тоза, °С		
1.12	Ҳарорати миёнаи ниғаҳдории маҳсулоти тару тоза, °С, на зиёд		
1.13	Вақти номиналии зиёд кардани ҳарорати маҳсулот дар шӯъбаи сармодон 18 °С аз сифр паст то 9 °С аз сифр паст, соат		
1.14	Қобилияти номиналии яхқунонӣ дар ҳарорати муҳит 25 °С дараҷа гарм, кило/шабонарӯз		
1.15	Фойданоки номиналии шабонарӯз ба вучуд омадани ях, кило		
1.16	Сатҳи зӯри садои ислоҳ кардашуда, дБа, на зиёд		
1.17	Қисми бе қиравпайдошавӣ (No Frost)		
1.18	Асбоби дарунсохта		
1.19	Миқдори тилло, г		
1.20	Миқдори нуқра, г		
1.21	Ҳаҷми тиллоӣ сафед, г		

Диққат кунед– Муқаррар кардани тавсифи техникий дар лабораторияи махсус бо методикаҳои муқарраршуда карда мешавад.

Таблица 3 – Қисмҳо

№	НОМҲО	Миқдор, шт.
2.1	Сабад (поёни)	Дар корти кафолат нишон дода шудаанд
2.2	Рафии обгинаи ШС	
2.3	Сабад	
2.4	Зарф барои дӯл сабзавот ва мева ¹	
2.5	Рафии обгина (поёни) ²	
2.6	Рафии обгина ²	
2.7	Зарфият ³	
2.8	Зарфият (поёни) ⁴	
2.9	Тухмодон	
2.10	Қолаби ях	
2.11	Мил	
2.12	Такияи пуштӣ	

¹ Барои ниғаҳдории равғане ва маҳсулоте, ки гарм карда будан, истифода бурдан мумкин нест.
² Пур кардани максималӣ дар вақти тақсими мунтазам 20 кг.
³ Пур кардани максималӣ дар вақти тақсими мунтазам 2,5 кг.
⁴ Пур кардани максималӣ дар вақти тақсими мунтазам 5 кг.

ATLANT	
Ишорат кардани намуна ва иҷро кардани маснуот	Ҳаҷми номиналии умумии брутто, дм ³ : Ҳаҷми фойданоки номи, дм ³ : – шӯъбаи барои ниғаҳдории маҳсулоти тару тоза: – шӯъбаи яхқунонӣ: Қобилияти номиналии яхқунонӣ: Қувваи барқи номиналӣ: Ҷараёни қувваи барқ: Қуввати номиналии истифодабурда системаи обшавӣ: Хладагент: R600a/Кафкунонак: C-Pentane Массаи хладагента: Дар Ҷумҳурии Беларусь истеҳсол карда шудааст ҶПА "АТЛАНТ", Хлебони Победителей, 61, шаҳри Минск
Дараҷаи иқлимӣ маснуот	
Хуҷҷати меъёрӣ	
Дараҷаи маҳсулнокии энергетикӣ маҳсулот	
Нишонаи мутобиқат	

Расми 8 – Ҷадвал

1 ЖАЛПЫ МААЛЫМАТТАР

1.1 Муздаткыч СТБ 1499-2004, СТБ IEC 62552-2009 шайкеш келет. СТБ IEC 62552-2009 ке ылайык, «камера» термини «бөлүм» терминине алмаштырылган. Ушуга байланыштуу бул терминдер: камера (МК жана ТК) пайдалануу боюнча жетектемеде, (МБ жана ТБ) бөлүмдөрү тиркемеде бирдей мааниде пайдаланышат.

1.2 1-сүрөткө ылайык муздаткыч жаңы продуктыларды тоңдуруу үчүн, тоңдурулган продуктыларды узак мөөнөткө сактоо үчүн жана аш музун тоңдуруу бөлүмүндө (мындан ары ТБ) даярдоо үчүн арналган; жаңы продуктыларды, ичимдиктерди, жашылча-жемиштерди муздатуу жана кыска мөөнөткө жаңы тамак-аш продуктыларын сактоо бөлүмүндө муздатуу үчүн, (мындан ары МБ).

1.3 Муздаткыч МБ ны ТБ иштеп жатканда ажыратып салууга мүмкүндүк берген сарпкактуу муздатуучу агрегатка ээ.

1.4 Муздаткычта бөлүмдөрдө температураны белгилөөгө

мүмкүндүк берүүчү, МБ же муздаткычты ажыратуучу, дисплейде жарык индикациясын камсыз кылуучу башкаруу блогу каралган.

1.5 Муздаткыч төмөнкү функцияларга ээ: «МБ өтө муздатуу» (✱), «Бошотуу» (☼), «Тоңдуруу» (⊗), «Ичимдиктерди муздатуу» (✎).

1.6 Муздаткычта МБ нын же ТБ эшиги 60 секунддан ашык ачылып калуусунда добуштук сигнал берүү каралган.

1.7 Муздаткыч эритүүнүн автоматтык системасына ээ: тамчылуу – МБ да, кыроо пайда кылбастан No Frost – ТБ да.

1.8 Муздаткыч климаттык класска дал келе турган айлана-чөйрөнүн температураларынын диапазонунда пайдаланылуусу керек (1-таблицаны караңыз). Муздаткычтын климаттык классы анын тактачасында көрсөтүлгөн.

1.9 Муздаткычты эксплуатациялоо үчүн зарыл болгон жалпы мейкиндик 2 сүрөттө миллиметр менен көрсөтүлгөн габариттик өлчөмдөр менен аныкталат. Муздаткычтан комплекттегичтерин оңой алып чыгуу үчүн анын бөлүмдөрүнүн эшиктерин 90° кем эмес бурчка ачуу зарыл.

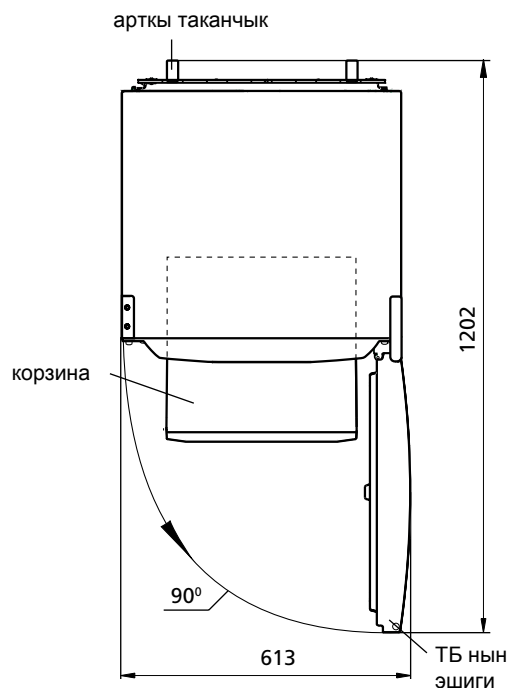

2-сүрөт – Муздаткыч (үстүнөн караганда)

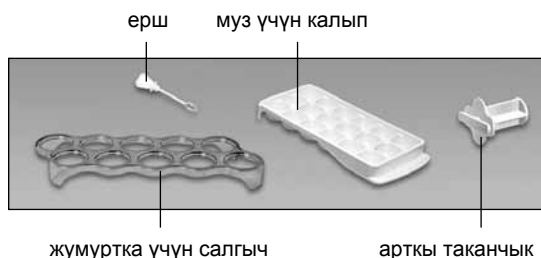

I – тоңдургуч бөлүм (ТБ):
 «а» – тоңдуруу жана сактоо зонасы,
 «б» – сактоо зонасы;
 II – жаңы азык продуктыларын сактоо үчүн бөлүм (МБ)

1-сүрөт – Муздаткыч жана комплекттегич буюмдар

1-таблица – Климаттык кластар

Класс	Белги	Айлана-чөйрөнүн температураларынын диапазону, °C
Кеңейтилген мелүүн	SN	10дон 32ге чейин
Мелүүн	N	16дан 32ге чейин
Субтропикалык	ST	16дан 38ге чейин
Тропикалык	T	16дан 43кө чейин

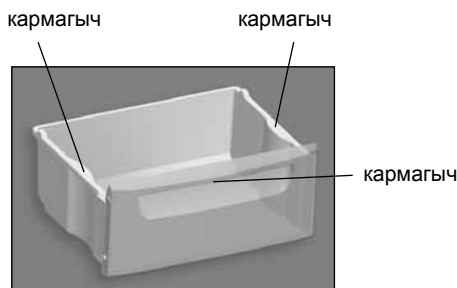

3-сүрөт – Корзина

1.10 ТБ корзиналарынын алдыңкы продуктыларды салууну жана алуунун жеңилдетүү үчүн алдыңкы панелинде кармагычы бар, ошондой эле каптал беттеринде (төмөнкү корзинадан башка) 3 сүрөткө ылайык муздаткычтан тышкары жылдыруу үчүн кармагычтары бар.

2 БАШКАРУУ БЛОГУ

2.1 БАШКАРУУ БАСКЫЧТАРЫ

2.1.1 Башкаруу баскычтары (мындан ары-баскычтар) 4 – сүрөттө көрсөтүлгөн. Баскычтарды басууда башка предметтерди колдонууга жана баскычтардын бетинин деформацияланышын жана сынып кетүүсүн болтурбоо үчүн өтө чоң күч колдонбоо керек.

2.2 ДИСПЛЕЙ

2.2.1 Дисплейде 4,5-сүрөткө ылайык, муздаткычтын иштөө индикаторлору чагылдырылат (сүрөттө шарттуу жарык кылынган).

2.3 ЖАРЫК ИНДИКАТОРЛОРУ

2.3.1 5-сүрөттө белгиленген индикаторлор , функциялардын иштей баштагандыгын көрсөтөт, тандарланган температураны.

2.3.2 ТБ жогорулатылган температуранын индикациясы (⚠)

⚠ индикатору 5-сүрөткө ылайык, эгерде ТБ температура жогоруласа (мисалы, биринчи иштеткенде же тазалагандан кийинки иштетүүдө, көп өлчөмдө жаңы продуктыларды жүктөгөндө). Индикатордун кыска мөөнөткө күйүүсү (мисалы, ТБ нын эшигинин узак убакыт ачылышында) муздаткычтын бузуктугунун белгиси эмес; бөлүмдө температуранын түшүүсүндө ⚠ индикатору автоматтык түрдө өчөт.

Индикатордун узак убакыт бою иштөөсүндө сакталып жаткан продуктылардын сапатын текшерүү керек жана сервистик кызматтын механигин чакыруу зарыл.

⚠ индикаторунун өчүп-күйүүсү электр тармагындагы чыңалууну берүүдөгү үзгүлтүктөрдөн продуктылардын эрүүсүнүн же анын кийинки иштей баштоосу менен белгисиз убакытка өчүрүлүшүнүн сигналы болуп эсептелинет. Өчүп-күйүү (⊖) баскычын басуу менен өчүрүлөт.

2.4 ДОБУШТУК СИГНАЛ БЕРҮҮ

2.4.1 Эгерде МБ же ТБ эшиги 60 секунддан ашык ачык турса, анда добуштук сигнал иштей баштайт. Добуштук сигнал бөлүмдүн эшиги жабылганда же (⊖) баскычын басканда өчөт (бөлүмдүн эшиги ачык турганда). Эгерде ТБ эшиги 3 мүнөт бою ачык турса (⊖) баскычы менен добуштук сигнал өчүрүлгөндөн кийин), добуштук сигнал кайрадан иштейт.

2.4.2 Добуштук сигнал башкаруу баскычтарын басканда , тандоодо жана функцияны иштетүүдө же өчүрүүдө.

2.5 БАШКАРУУ БЛОГУНУН ТАМГА-САНАРИП КӨРСӨТКҮЧТӨРҮ

2.5.1 ТБ жана МБ температурасынын индикаторлорунда муздаткычтын иштөөсүнүн диагностикасына байланыштуу тамга-санариптик көрсөткүчтөрү күйүүсү мүмкүн:

– «Н». Өчүп-күйөт, эгерде бөлүмдө температура белгиленгенден жогору болсо (муздаткычты электр тармагына кошууда, бөлүмдүн эшигинин узак убакыт бою ачык болушунда, жаңы продуктылардын чоң өлчөмүн жүктөгөндө ж.б.). Индикатор бөлүмдө тандалып алынган температура калабына келгенден кийин өчөт;

– «L». Өчүп-күйөт, эгерде бөлүмдө температура белгиленгенден төмөн болсо. Бөлүмдө белгиленген температура калабына келгенден кийин өчөт;

– «SC». «Өтө муздатуу» функциясын иштеткенде күйөт жана аны өчүргөндөн кийин өчөт;

– «SF». «Тондуруу» функциясын иштеткенде күйөт жана аны өчүрөгөндөн кийин өчөт;

– «F1», «F2», «F3». Бузулуулар болгондо күйөт.

Башкаруу блогунда «F1», «F2», «F3», деген көрсөткүчтөр күйгөндө, ошондой эле «L», «H» белгилери 24 сааттан ашык өчүп күйө берсе, бузулган жерди оңдоо үчүн тейлөө кызматынын механигин чакыруу керек.

3 МУЗДАТКЫЧТЫН ИШИН БАШКАРУУ

3.1 МУЗДАТКЫЧТЫ ИШТЕТҮҮ

3.1.1 Муздаткычты иштетүү үчүн (⊖) баскычын узакка чейин (3 с.дан ашык) басуу керек. Дисплейде (⊖) жана (⊖) индикаторлору күйөт, ошондой эле муздаткычты өчүрүүдөн мурда бөлүмдөрдө коюлган температуранын көрсөткүчтөрү дагы. ТБ жана МБ ларда температуранын индикаторлорунда эгерде температура бөлүмдөрдө сактоого тандалган температурадан жогору болсо, «H» өчүп-күйө баштайт.

Муздаткычты иштеткенден кийин ⚠ индикатору өчүн-күйө баштайт, анткени ТБ температура жогору ⚠ индикаторунун өчүп-күйүүсүн (⊖) баскычын басуу менен өчүрүү керек-ошондо индикатор туруктуу күйө баштайт. Андан кийин бөлүмдөрдөгү температураны жана кошумча функцияларды (зарыл болгондо) тандап алуу керек. Индикаторлордогу температуралардын тандалган көрсөткүчтөрү кайрадан өчүп-күйүүчү «H» га алмашат.

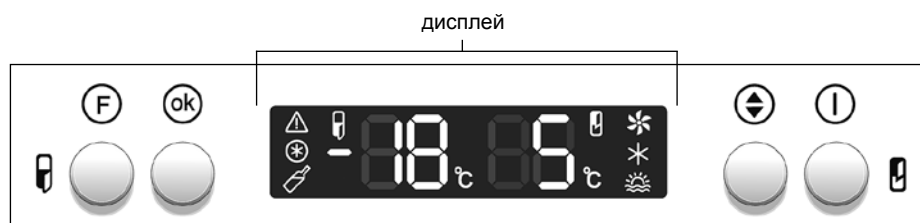

Башкаруу баскычтары

- (F) – муздаткычты иштетүү(өчүрүү) функциясын тандоо;
- (OK) – функцияны иштетүү/добуштук сигналды өчүрүү;
- (L) – температураны тандоо;
- (I) – МБ иштетүү(өчүрүү) блоктун иштөө режимин тандоо

4-сүрөт – Башкаруу блогу



ТБ дагы температура

МБ дагы температура

ТБ индикаторлору

- муздаткычты иштетүү/ТБ дагы температураны койуу;
- °C – ТБ дөгү температуранын символу;
- ТБ жогорку температура;
- «Тондуруу» функциясы;
- «Ичимдиктерди муздатуу» функциясы;
- – ТБ дагы терс температуранын символу

МБ индикаторлору

- МБ ны иштетүү/МБ да температураны койуу;
- °C – МБ температуранын символу;
- «МБ желдеткичи» функциясы;
- МБ «өтө муздатуу» функциясы;
- «Кое берүү» функциясы

5-сүрөт – Дисплей

Бир аз убакыттан кийин «Н» өчүп-күйүүсү токтолот, индикатору өчөт жана МБ менен ТБ белгиленген температуралардын көрсөткүчтөрү пайда болот. Муздаткычка пролуктыларды жайгаштыра берсе болот.

3.2 МУЗДАТУУ БӨЛҮМҮН ИШТЕТҮҮ

3.2.1 МБ иштетүү (эгерде ал өзүнчө өчүрүлгөн болсо) баскычын узакка чейин (3 секунд бою) басуу менен жүргүзүлөт – дисплейде индикатору жана өчүргөнгө чейин коюлган МБ температуранын көрсөткүчү күйөт.

3.3 БӨЛҮМДӨ ТЕМПЕРАТУРАНЫ КОЙУУ

3.3.1 Температураны тандоонун мүмкүн болгон диапазону:

- МБ да плюс 2 °C дан плюс 8 °C га чейин;
- ТБ да минус 16 °C дан минус 24 °C га чейин.

3.3.2 МБ да жана (же) ТБ да температураны койуу үчүн төмөнкүлөрдү аткаруу керек:

- баскычын басуу менен ,бөлүмдүн индикаторун тандап алуу (МБ нын индикатору , ТБнын индикатору жана тандоону бекемдөө үчүн баскычын басуу;

- баскычын басуу менен, температуранын маанисин тандоо жана баскычын басуу.

Эгерде температураны тандагандан кийин баскычы 20 секунд ичинде басылбаса, же баскычы аз убакытка басылса, анда башкаруу блогу өзгөрүүлөрдү сактап калбайт – же индикатору күйүп-өчүүсүн токтотот.

Бөлүмдө тандалып алынган температуранын маанисине жетүү үчүн белгилүү убакыт керек, айрыкча алгачкы иштетүүдөн кийин. Ошондой эле муздаткычты тазалагандан кийин.

КӨҢҮЛ БУРГУЛА! Электр тармагындагы чыңалууну берүүнү токтотуу муздаткычтын кийинки иштөөсүнө таасирин тийгизбейт. Электр тармагында чыңалуу кайра берилгенден кийин муздаткыч бөлүмдөрдө мурда белгиленген температуралык параметрлери менен иштөөнү улантат.

3.4 ФУНКЦИЯЛАРДЫ ТАНДОО ЖАНА ИШТЕТҮҮ/ӨЧҮРҮҮ

3.4.1 Функцияны тандоо үчүн керек болгон функциянын индикатору дисплейде өчүп-күйө баштаганга чейин баскычын кыска мөөнөткө басуу керек. Андан кийин функцияны иштетүү үчүн баскычын басуу керек – функциянын индикатору туруктуу күйүп калат.

Эгерде 3 секунд бою баскычы басылбаса, анда башкаруу блогу өзгөртүүлөрдү сактап калбайт-дисплейдеги индикатор өчөт.

Тандап алынган функцияны өчүрүп салуу үчүн баскычын басуу менен функциянын индикаторун тандап, баскычын басуу керек.

3.5 «ӨТӨ МУЗДАТУУ» ФУНКЦИЯСЫ (★)

3.5.1 Бул функцияны ичимдиктерди тез муздатуу керек бол-

гондо же МО догу жаңы продуктылардын көптүгүндө иштетүү сунуш кылынат. Функцияны иштеткенде МБ дагы температура продуктыларды тез муздатуу үчүн минималдуу мааниге чейин төмөнтөйт.

3.5.2 Функцияны иштетүү үчүн баскычын басуу менен индикаторун тандап андан кийин баскычын басуу керек. Дисплейде индикатору жана МБ санарип индикаторунда «SC» күйөт.

3.5.3 Функцияны өчүрүү автоматтык түрдө 6 сааттан кийин жүргүзүлөт. Ошондой эе функцияны баскычын басуу менен индикаторун тандап, андан кийин баскычын басуу керек.-индикатор өчөт.

КӨҢҮЛ БУРГУЛА! МБ «Өтө муздатуу» функциясы «Кое берүү» функциясын иштетүүдө автоматтык түрдө өчүрүлөт.

3.6 «КОЕ БЕРҮҮ» ФУНКЦИЯСЫ (☀)

3.6.1 Функцияны бир кыйла убакытка бир жакка кетүүдө иштетүү сунуш кылынат (14 күндөн узак). МБ до функцияны тандоодо плюс 15 °C температура коюлат, ал продуктылары жок жабык бөлүмдө жагымсыз жыт пайда болуусунан сактайт. Продуктыларды алдын ала МБ алып чыгуу керек.

3.6.2 Функцияны иштетүү үчүн , баскычын басып, индикаторун тандап жана баскычын басуу керек. Дисплейде индикатору жана МБ дөгү температуранын санарип индикаторунда «15» күйөт.

3.6.3 Функцияны өчүрүү үчүн баскычын басып, индикаторун тандап, баскычын басат – индикатор өчөт.

КӨҢҮЛ БУРГУЛА! «Кое берүү» режими электр энергиясын берүүдөгү үзгүлтүктө же анын ажыратылуусунда автоматтык түрдө өчүрүлбөйт.



3.7 «МБ ЖЕЛДЕТКИЧИ» ФУНКЦИЯСЫ (★)

3.7.1 МБ (муздаткычтын айрым аткарууларында) 6-сүрөткө ылайык желдеткич орнотулган, ал МБ муздак абаны тең калыпта таратуу үчүн мажбурланган айланууну камсыз кылат, жана жаңы азыктарды, суусундуктарды дагы интенсивдүү муздатууну камсыз кылат Желдеткичи айлана чөйрөнүн 32 °C дан жогорку температурасында күйгүзүү сунушталат.

Башкаруу блогу желдеткичти МБ эшиги жабылгандан кийин 30 секунддан кийин, функция күйүп же өчүп тургандыгынан көз карандысыз күйгүзүт.

3.7.2 Функцияны күйгүзүү үчүн баскычын басуу менен, ин-

**6-сүрөт – Желдеткич**

дикаторун тандап, тандоону тастыктоо үчүн **OK** баскычын басуу керек. дисплейде алмак-салмак  жана  күйүп баштайт.

КӨҢҮЛ БУРУҢУЗДАР! МБ эшигин ачкан учурда желдеткич автоматтык түрдө өчүп калат, жапкан кезде-күйөт.

3.7.3 Функцияны өчүрүү үчүн **F** баскычын басуу менен,  индикаторун тандап, андан кийин **OK** баскычын басуу керек – индикатор өчөт.

КӨҢҮЛ БУРУҢУЗДАР! Желдеткич «Өтө муздатуу» функциясы күйүп турганда өчпөйт.

3.7.4 Желдеткичи жок муздаткычта башкаруу блогу автоматтык түрдө функциянын күйгүзүлүшүн блокко салат.

КӨҢҮЛ БУРУҢУЗДАР! «МБ желдеткичи» функциясы «Эс алуу» функциясын күйгүзгөн учурда автоматтык түрдө күйгүзүлөт.

3.8 ТБ дөгү «ТОҢДУРУУ» ФУНКЦИЯСЫ (⊛)



3.8.1 Функция массасы 4 кг дан ашык болгон жаңы продуктуларды ТБ дө тондуруу үчүн арналган. «Тондуруу» функциясын мурдатан, ТБ жаңы продуктулар менен толтурууга чейин 24 саат мурда иштетип койуу керек.

3.8.2 Функцияны иштетүү үчүн **F** баскычын басуу менен, **⊛** индикаторун тандап, **OK** баскычын басуу менен тандоону бекемдөө керек. Дисплейде **⊛** индикатору жана ТБ дагы температуранын санарип индикаторунда «SF» күйөт.

3.8.3 Функцияны өчүрүү автоматтык түрдө 48 сааттан кийин жүргүзүлөт. Ошондой эле функцияны алдын ала дагы өчүрүүгө болот: **F** баскычын басып, **⊛** индикаторун тандап, андан кийин **OK** басуу керек-индикатор өчөт.



3.9 ТБ дө «ИЧИМДИКТЕРДИ МУЗДАТУУ» ФУНКЦИЯСЫ (↗)

3.9.1 Функция ичимдиктерди тез муздатуу үчүн кызмат кылып, муздатуу үчүн зарыл болгон убакытты белгилөөгө мүмкүндүк берет.



3.9.2 Функцияны иштетүү үчүн **F** баскычын басып,  индикаторун тандап, жана **OK** баскычын басса МБ дагы температуранын санарип индикаторунда 30 минута муздатуунун убактысы күйөт.  баскычын басуу менен муздатуунун убактысын 1 минутадан 90 минутага тандап алууга болот. Андан кийин функцияны иштетүү үчүн **OK** баскычын басуу керек – убакытты артынан эсептөө башталат. Дисплейде  индикатору күйөт жана башкаруу блогу мурда тандалган иштөө режимине өтөт.

Муздатуунун убактысын тандоого чейин функцияны алып таштоо керек болсо, кыска убакытка **F** баскычын басуу керек.

Муздатуунун калган убактысын тактап алуу үчүн бул функцияны кайрадан тандап алуу керек: **F** баскычын басып,  индикаторун тандап алуудан кийин дисплейде калган убакыт жарык болот жана ал автоматтык түрдө 20 секунддан кийин өчөт.

3.9.3 Муздатуунун белгиленген убактысы бүткөндөн кийин добуштук сигнал берилип, дисплейде  индикатору күйүп-өчө баштайт. Андан кийин **OK** баскычын басуу менен функцияны өчүрүү керек –  индикатору өчөт.

КӨҢҮЛ БУРГУЛА! Муздатуунун убактысы аяктагандан кийин ТБ дөн ичимдиктерди алууну унутпаңыздар.

3.9.4 Функцияны эрте өчүрүү зарылдыгында (белгиленген убакыт бүткөнгө чейин) **F** баскычын басуу менен  индикаторун тандап, **OK** баскычын басуу керек – дисплейде калган убакыт көрүнөт. Андан кийин **OK** баскычын дагы бир жолу басуу керек –  индикатору өчөт.

КӨҢҮЛ БУРГУЛА! «Ичимдиктерди муздатуу» функциясы электр энергиясын ажыратуусунда же аны берүүдөгү үзгүлтүктө өчүрүү Лбөйт. Электрэнергиясын берүү башталганда муздатуунун убактысын саноо кайра башталат.

3.10 МУЗДАТУУЧУ БӨЛҮМДҮ (МБ) ӨЧҮРҮҮ

3.10.1 МБ өчүрүү үчүн **I** баскычын басып 3 секунд бою кармап туруу керек.

МБ дагы температуранын санариптик индикаторунда өчүрүүгө калган убакытты саноо (секунд менен) (мисалы: «3...2...1») башталат, андан кийин добуштук сигнал берилет,  индикатору өчөт.

I баскычын кайталап узакка басууда бөлүм балким убакыттан кечигүүсү менен кайрадан иштей баштайт.

3.11 МУЗДАТКЫЧТЫ ӨЧҮРҮҮ ЖАНА АЖЫРАТУУ

3.11.1 Муздаткычты өчүрүү үчүн **F** баскычын басып, 3 секунд бою кармап туруу керек.

ТБ санарип индикаторунда өчкөнгө чейинки калган убакытты саноо башталат (мисалы: «3...2...1») андан кийин добуштук

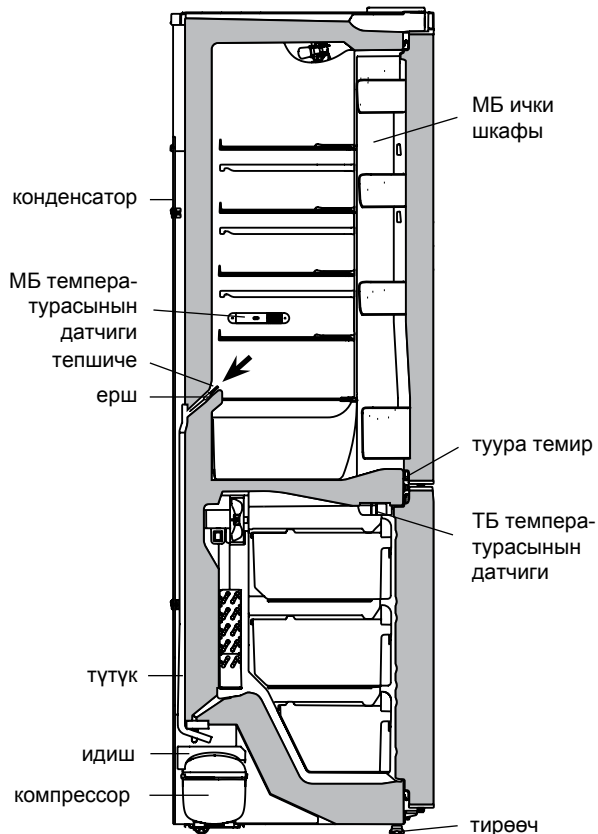

7-сүрөт – Эриген сууну МБ дан агызуунун схемасы

сигнал берилип,  индикаторлору өчөт.

F баскычын кайдалап узакка басууда муздаткыч кайрадан убакыттан артта калуусунун ыктымалдыгы менен иштей баштайт.

3.11.2 Электр тармагынан муздаткычты ажыратуу үчүн азыктандыруу шнурунун айрычасын розеткадан сууруп алуу керек.

4 МУЗДАТКЫЧТЫ ЭКСПЛУАТАЦИЯЛОО

КӨҢҮЛ БУРГУЛА! Азык-түлүктөрдү төмөнкүдөй кылып салууга болбойт:

– No Frost тутумунун аба каналдарын жаап салбаш үчүн, ТБтүн дубалына өтө жакын жайгаштырууга;

– 7-сүрөткө ылайык, МБтүн оң капталындагы жана ТБтүн туурасында жайгашкан МБ менен ТБнүн температураларын көрсөткүчтөргө тыкыс жайгаштырууга.

4.1 МБ ны АВТОМАТТЫК ТҮРДӨ ЭРИТҮҮ ҮЧҮН ТАМЧЫ СИСТЕМАСЫ

4.1.1 МБ да эритүүнүн тамчылык автоматтык системасы пайдаланылат. МБ нын арткы капталында пайда болуучу кыроо, циклдүү иштөөчү компрессорду өчүргөндө эрип, суунун тамчыларына айланат. Эриген суунун тамчылары агындын тепличесине агып келет, андагы тешик аркылуу түтүк менен 7 сүрөткө ылайык компрессордогу идишке келет жана бууланып кетет. Тепличенин тешигинде эриген сууну агызуунун системасы тыгылып калбоосу үчүн ерш орнотулган.

4.1.2 Тепличенин тазалыгына такай көз салып туруу керек (3 айда 1 жолудан кем эмес). Тепличедеги суунун болушу агызуу системасынын тыгылып калгандагы билгизет.

Тыгылууну тазалоо үчүн төмөнкүлөрдү жасоо керек:

– тепличедеги тешикти ерш менен суу токтоосуз агып кеткендей кылып тазалоо;

– ершти жууп туруп 7 сүрөткө ылайык орнотуу.

Агызуу системасы тыгылып калган муздаткычты пайдаланууга **Тыйуу салынат**. МБ түбүндө пайда болгон суу же 7 сүрөткө ылайык, МБ ички шкафына туура темирдин жаткан жерине түшкөн суу муздаткычтын тышкы шкафынын жана муздаткыч агрегаттын элементтеринин коррозиясына алып келип, жылуулук изоляциялоосун бузуп, ички шкафта жаракалардын пайда болуусуна жана муздаткычтын шкафынын иштен чыгуусуна алып келүүсү мүмкүн.

5 ТЕХНИКАЛЫК МҮНӨЗДӨМӨЛӨР ЖАНА КОМПЛЕКТТЕГИЧТЕР

5.1 Техникалык мүнөздөмөлөрдүн жана комплекттегичтердин аталыштары тиешелүү түрдө 2- жана 3-таблицаарды көрсөтүлгөн. Кепилдик картасында бул аталыштар орус тилинде келтирилген жана параметрлердин маанилери жана комплекттегичтердин саны көрсөтүлгөн.

5.2 8-сүрөткө ылайык буюмдун тактачадагы маалыматы орус тилинде берилген.

2-Таблица – Техникалык мүнөздөмөлөр

№	Аталышы	Модель	
1.1	Номиналдык жалпы көлөм брутто, дм ³	Параметрлердин маанилери гарантиялык картада көрсөтүлгөн	
1.2	Номиналдык жалпы көлөм брутто тоңдуруу бөлүмү, дм ³		
1.3	Номиналдык пайдалуу көлөм, дм ³		жаңы тамак аш азыктарын сактоо үчүн бөлүм
			тоңдуруучу бөлүм
1.4	Габариттик өлчөмдөрү		бийиктиги
			кенендиги
			туткасыз тереңдиги
1.5	Масса нетто, кг, ашык эмес		
1.6	Энергетикалык майнаптуулугунун классы		
1.7	Климат классы		
1.8	Айлана-чөйрөнүн температурасы +25 °С менен кагаз бетиндеги жылдык керектөөсү, кВт·ч		
1.9	Сактоонун номиналдуу пайдалуу аянты, дм ²		
1.10	Тоңдурулган азыктык продуктыларды сактоонун температурасы, °С, жогору үзөмө		
1.11	Жаңы азыктык продуктыларды сактоонун температурасы, °С		
1.12	Жаңы азыктык продуктыларды сактоонун орточо температурасы, °С, жогору эмес		
1.13	Тоңдуруучу бөлүмдөгү азыктык продуктылардын температурасынын минус 18 °С дан минус 9 °С, чейин көтөрүлүшүнүн номиналдуу убактысы, с.		
1.14	Курчап турган чөйрөнүн температурасы плюс 25 °С, кг/сут болгондогу номиналдуу тоңдуруучу жөндөмдүүлүк		
1.15	Муз тоңдуруу боюнча номиналдык суткалык өндүрүмдүүлүк, кг		
1.16	Түзөтүлгөн үн кубаттуулугунун деңгээли, дБА, андан ашпайт		
1.17	Кыроо түшпөгөн бөлүм (No Frost)		
1.18	Кыналган алет		
1.19	Алтынды камтуу, г		
1.20	Күмүштү камтуу, г		
1.21	Платинанын камтылышы, г		
Эскертүү – Техникалык мүнөздөмөлөрдү аныктоо атайын жабдылган лабораторияларда белгилүү методикалар менен жүргүзүлөт.			

3-Таблица – Комплекттегичтер

№	Аталышы	Саны, даана
2.1	Корзина (төмөнкү)	Гарантиялык картада көрсөтүлгөн
2.2	ТБ айнек -текче	
2.3	Корзина	
2.4	Жашылча жана жемиш үчүн идиш ¹	
2.5	Айнек-текче (төмөнкү) ²	
2.6	Айнек-текче ²	
2.7	Идиш ³	
2.8	Идиш (төмөнкү) ⁴	
2.9	Жумуртка үчүн салгыч	
2.10	Муз үчүн калып	
2.11	Ерш	
2.12	Арткы таканчык	
¹ Жылууулук менен иштетүүдөн өткөн майларга жана продуктыларды сактоого эсептелген эмес. ² Бир калыпта эмес бөлүштүрүүдөгү максималдуу жүктөм 20 кг. ³ Биркалыпта бөлүштүрүүдөгү максималдуу жүктөм 2,5 кг. ⁴ Биркалыпта бөлүштүрүүдөгү максималдуу жүктөм 5 кг.		

ATLANT	
Буюмдун моделини жана жасалышынын белгилениши	Номиналдык жалпы көлөм брутто, дм ³ : Номиналдык пайдалуу көлөм, дм ³ : – жаңы тамак аш азыктарын сактоо үчүн бөлүм: – тоңдуруучу бөлүм: Номиналдуу тоңдуруучу жөндөмдүүлүк: Номиналдык чыңалуу: Номиналдык агын:
Буюмдун климаттык классы	Эритүүчү системанын номиналдык керектелүүчү кубаттуулук:
Ченемдик документ	Хладагент: R600a/Көбүктөндүргүч: C-Pentane Хладагенттин массасы:
Буюмдун энергоэффективдүүлүгүнүн классы	Беларусь Республикасында жасалган «АТЛАНТ» ЖАК, Минск ш., Победителей көч., 61
Шайкештигинин белгиси	

8-сүрөт – Тактача