

NESPRESSO®

\* Ma machine



My  
Machine\*

DeLonghi

*Lattissima Touch*





<b>EN - FR</b>	4-31
<b>DE - IT</b>	32-59
<b>NL - GR</b>	60-87
<b>ES - PT</b>	88-115
<b>PL - RU</b>	116-143
<b>CZ - HU</b>	144-171
<b>UA</b>	172-195



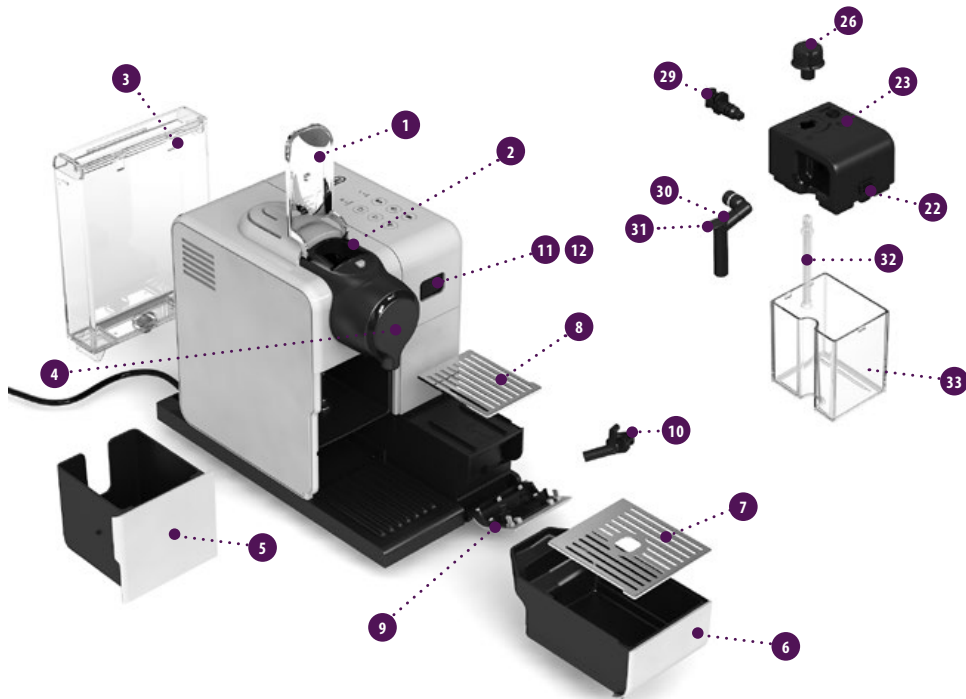





## Opis ekspresu/ Общие сведения о кофемашине

- 1 Ekspres bez Systemu Rapid Cappuccino/  
Кофемашина для приготовления черного кофе
- 2 Ekspres z Systemem Rapid Cappuccino (do Cappuccino)/  
Кофемашина с Системой приготовления капучино (для Капучино)
- 3 Ekspres z Systemem Rapid Cappuccino (do Latte Macchiato)/  
Кофемашина с Системой приготовления капучино (для Латте Макьято)
- 4 Dźwignia/Рычаг
- 5 Komora na kapsułki/Отделение для капсулы
- 6 Zbiornik na wodę (0.9 L)/Резервуар для воды (900 Мл)
- 7 Wylot kawy/Отверстие для выхода кофе
- 8 Kojemnik na zużyte kapsułki/  
Контейнер для использованных капсул
- 9 Tacka ociekowa (przesunąć do środka w przypadku szklanki do Latte Macchiato)/Поддон для капель (при использовании высокого бокала поддон убирается внутрь)
- 10 Lewa kratka/Решетка поддона слева
- 11 Prawa kratka/Решетка поддона справа
- 12 Drzwiczki do schowka na rurkę do odkamieniania (pociągnij, aby otworzyć)/  
Отсек для хранения насадки для очистки от накипи
- 13 Rurka do odkamieniania/Насадка для очистки от накипи
- 14 Drzwiczki do złączki pary/Затвор отверстия для подачи пара
- 15 Złączka pary/Отверстие для подачи пара



## Dotykowe przyciski do przyrządzenia różnych rodzajów kawy/ Сенсорные кнопки

- 16 Przycisk ON/OFF/Кнопка ВКЛ/ВЫКЛ
- 17 Lungo 110 ml/Лунго (110 мл)
- 18 Espresso 40 ml/Эспрессо (40 мл)
- 19 Ristretto 25 ml/Ристретто (25 мл)
- 20 Latte Macchiato/Латте Макьято
- 21 Cappuccino/Капучино
- 22 Ciepła mleczna pianka/Горячая молочная пенка

## Alarm/Оповещения

- 1 «Descaling» [Odkamienianie]  : alarm odkamieniania, zob. punkt «Odkamienianie»  
«Descaling»  : индикатор очистки от накипи (см. раздел «Очистка от накипи»)
- 2 «Clean» [Czyszczenie]  : czyszczenie systemu przygotowywania mleka, zob. punkt «Przygotowywanie Cappuccino»  
«Clean»  : индикатор очистки системы приготовления капучино (см. раздел «Приготовление капучино»)

## System Rapid Cappuccino (R.C.S.)/ Система приготовления капучино (R.C.S.)

- 23 Przycisk zdejmowania pokrywki/Кнопка отсоединения крышки контейнера для молока
- 24 Pokrywa zbiornika na mleko/Крышка контейнера для молока
- 25 Gęstość mlecznej pianki: MIN./  
Минимальный уровень молочной пенки
- 26 Położenie gałki do regulacji mlecznej pianki (wkładanie/wyciągnięcie)/  
Положение ручки регулятора для установки/извлечения
- 27 Gałka do regulacji mlecznej pianki/  
Регулятор объема молочной пенки
- 28 CLEAN [Czyszczenie]  : przycisk płukania/  
CLEAN  : кнопка очистки Системы приготовления капучино
- 29 Gęstość mlecznej pianki: MAKŚ./  
Максимальный уровень молочной пенки
- 30 Złączka Systemu Rapid Cappuccino/  
Коннектор Системы приготовления капучино
- 31 Dysza do spieniania mleka/Носик для выхода молока
- 32 Dźwignia dyszy do spieniania mleka/Рычаг носика для выхода молока
- 33 Rurka do zasysania mleka/Трубка для подачи молока
- 34 Zbiornik na mleko (0.35 L)/Контейнер для молока (350 Мл)

Nespresso to ekskluzywny system przyrządzania perfekcyjnej kawy espresso za każdym razem. Wszystkie ekspresy Nespresso wyposażone są w opatentowany system ekstrakcji, gwarantujący ciśnienie na poziomie do 19 barów. Każdy z parametrów urządzenia został bardzo precyzyjnie obliczony, aby zapewnić możliwość wydobycia wszystkich aromatów kawy Grand Cru oraz by nadać kawie odpowiedniej konsystencji i uzyskać niezwykłe gęstą i delikatną piankę (crema).

Nespresso - это эксклюзивная система приготовления идеального эспрессо. Все кофемашины Nespresso оснащены уникальной системой экстракции, обеспечивающей давление 19 бар. Все параметры кофемашины рассчитаны с высочайшей точностью, чтобы гарантировать приготовление кофе с плотным телом и гладкой пенкой crema и раскрытие всех ароматов blends Гран Крю Nespresso.

## SPIS TREŚCI/СОДЕРЖАНИЕ

**⚠ UWAGA:** gdy pojawi się ten znak, należy zapoznać się z zasadami bezpieczeństwa, aby uniknąć ewentualnych obrażeń ciała lub uszkodzenia ekspresu.

**ℹ INFORMACJA:** gdy pojawi się ten znak, należy zapoznać się ze wskazówkami dotyczącymi prawidłowego i bezpiecznego użytkowania ekspresu.

**⚠ ВНИМАНИЕ:** когда Вы видите этот знак, обратитесь к инструкции по безопасности, чтобы избежать возможных повреждений и травм.

**ℹ ИНФОРМАЦИЯ:** когда Вы видите этот знак, обратитесь к инструкции по надлежащей и безопасной эксплуатации кофемашины.

OPIS EKSPRESU/OBSCIE SWEDENIA O КОФЕМАШИНЕ.....	116	RĘCZNE MYCIE SYSTEMU RAPID CAPPUCCINO (R.C.S.)/	
INFORMACJE DOTYCZĄCE BEZPIECZEŃSTWA/MERY PREДОСТОРОЖНОСТИ .....	118	РУЧНАЯ ОЧИСТКА СИСТЕМЫ ПРИГОТОВЛЕНИЯ КАПУЧИНО (R.C.S.) .....	134
ZAWARTOŚĆ ORAKOWANIA/СОДЕРЖАНИЕ УПАКОВКИ .....	124	PRZYWRACANIE ILOŚCI DO USTAWIEŃ FABRYCZNYCH/	
PIERWSZE UŻYCIЕ LUB UŻYCIЕ PO DŁUŻSZYM OKRESIE NIEUŻYWANIA/ПЕРВОЕ		ВОССТАНОВЛЕНИЕ ЗАВОДСКИХ НАСТРОЕК ОБЪЕМА.....	134
ИСПОЛЬЗОВАНИЕ ИЛИ ИСПОЛЬЗОВАНИЕ ПОСЛЕ ДЛИТЕЛЬНОГО ПРОСТОЯ .....	125	USTAWIENIA FABRYCZNE/ZAWODSKIE НАСТРОЙКИ .....	135
PRZYGOTOWYWANIE KAWY/ПРИГОТОВЛЕНИЕ КОФЕ .....	127	ODKAMIENIANIE/OCZYSTKA OT НАКИПИ (ДЕКАЛЬЦИНАЦИЯ) .....	136
MONTAŻ/DEMONTAŻ SYSTEMU RAPID CAPPUCCINO (R.C.S.)/		USTAWIENIA TWARDOŚCI WODY/УСТАНОВКА УРОВНЯ ЖЕСТКОСТИ ВОДЫ .....	138
СБОРКА/РАЗБОРКА СИСТЕМЫ ПРИГОТОВЛЕНИЯ КАПУЧИНО (R.C.S.).....	127	OPRÓŻNIANIE SYSTEMU PRZED OKRESEM NIEUŻYWANIA, W CELU OCHRONY	
PRZYGOTOWYWANIE CAPPUCCINO-LATTE MASCHIATO-СIЕРŁEJ MLECZNEJ		PRZED ZAMARZANIEM LUB PRZED NAPRAWĄ/ОЧИСТКА СИСТЕМЫ НА ВРЕМЯ	
PIANKI/ПРИГОТОВЛЕНИЕ КАПУЧИНО-ЛАТТЕ МАКЪЯТО-ГОРЯЧЕЙ МОЛОЧНОЙ		НЕИСПОЛЬЗОВАНИЯ, ДЛЯ ЗАЩИТЫ ОТ МОРОЗА ИЛИ ПЕРЕД РЕМОНТОМ .....	139
ПЕНКИ .....	128	AUTOMATYCZNE WYŁĄCZANIE ZASILANIA/АВТОМАТИЧЕСКОЕ ВЫКЛЮЧЕНИЕ	140
PROGRAMOWANIE ILOŚCI KAWY/ПРОГРАММИРОВАНИЕ ОБЪЕМА КОФЕ.....	131	ROZWIĄZYWANIE PROBLEMÓW/УСТРАНЕНИЕ НЕИСПРАВНОСТЕЙ .....	141
PROGRAMOWANIE ILOŚCI NA POTRZEBY PRZYGOTOWANIA CAPPUCCINO-LATTE		DANE TECHNICZNE/ТЕХНИЧЕСКИЕ ХАРАКТЕРИСТИКИ .....	142
MASCHIATO-СIЕРŁEJ MLECZNEJ PIANKI/ПРОГРАММИРОВАНИЕ ОБЪЕМА ДЛЯ		UTYLIZACJA I ЕКОЛОГІА /	
КАПУЧИНО-ЛАТТЕ МАКЪЯТО-ГОРЯЧЕЙ МОЛОЧНОЙ ПЕНКИ.....	132	УТИЛИЗАЦИЯ И ВОПРОСЫ СОХРАНЕНИЯ ОКРУЖАЮЩЕЙ СРЕДЫ.....	143
CODZIENNE DBANIE O URZĄDZENIE/ЕЖЕДНЕВНЫЙ УХОД .....	133	SKONTAKTUJ SIĘ Z KLUBEM NESPRESSO/КЛУБ NESPRESSO.....	143
		GWARANCJA/GARANTIA .....	143

# INFORMACJE DOTYCZĄCE BEZPIECZEŃSTWA



**⚠ UWAGA: zasady bezpieczeństwa są częścią urządzenia. Należy je uważnie przeczytać przed użyciem nowego urządzenia po raz pierwszy. Proszę zachować je na przyszłość i korzystać z nich w razie potrzeby.**

**⚠ UWAGA: gdy pojawi się ten znak, należy zapoznać się z zasadami bezpieczeństwa, aby uniknąć ewentualnych obrażeń ciała lub uszkodzenia ekspresu.**

**ℹ INFORMACJA: gdy pojawi się ten znak, należy zapoznać się ze wskazówkami dotyczącymi prawidłowego**

## **i bezpiecznego użytkowania ekspresu.**

- Urządzenie służy do przygotowywania napojów zgodnie z niniejszymi instrukcjami.
- Urządzenie należy używać wyłącznie zgodnie z przeznaczeniem.
- Urządzenie zostało zaprojektowane do użytku wewnątrz pomieszczeń. Nie należy go używać w temperaturach ekstremalnych.
- Należy chronić urządzenie przed bezpośrednim działaniem promieni słonecznych, długotrwałym kontaktem z wodą i wilgocią.
- Urządzenie przeznaczone jest do użytku w gospodarstwach domowych i w podobnych miejscach, na przykład w pomieszczeniach socjalnych w sklepach, biurach i innych miejscach pracy, domkach letniskowych, przez klientów w hotelach, motelach i innych tego typu obiektach mieszkalnych oraz w pensjonatach typu bed & breakfast.
- Urządzenie może być używane przez dzieci w wieku przynajmniej 8 lat, o ile znajdują się one pod nadzorem lub zostały poinstruowane w zakresie bezpiecznego użytkowania urządzenia i są w pełni świadome istniejących zagrożeń. Czyszczenie i czynności konserwacyjne mogą być wykonywane przez dzieci starsze niż ośmioletnie, o ile będą one znajdowały się pod nadzorem osoby dorosłej.
- Urządzenie i jego kabel zasilający należy przechowywać w miejscu niedostępnym dla dzieci w wieku poniżej 8 roku życia.
- Urządzenie może być używane przez osoby o ograniczonej sprawności fizycznej, sensorycznej lub umysłowej lub którym brak doświadczenia i wiedzy, pod warunkiem że będą one znajdowały się pod nadzorem lub otrzymały wskazówki dotyczące bezpiecznego użytkowania urządzenia.
- Dzieci nie powinny traktować urządzenia jako zabawki.

- Producent nie ponosi odpowiedzialności, a gwarancja nie obejmuje komercyjnego lub nieprawidłowego postępowania z urządzeniem lub użytkowania go, uszkodzeń powstałych w wyniku używania urządzenia niezgodnie z jego przeznaczeniem, niewłaściwej obsługi, samodzielnych napraw, a także przypadków nieprzestrzegania instrukcji użytkowania.

## **Unikanie niebezpieczeństwa śmiertelnego porażenia prądem i pożaru**

- W razie niebezpieczeństwa: natychmiast wyjąć wtyczkę z gniazdka.
- Urządzenie podłączać wyłącznie do odpowiedniego, łatwo dostępnego gniazdka elektrycznego z uziemieniem. Sprawdzić, czy napięcie źródła zasilania odpowiada napięciu podanemu na tabliczce znamionowej urządzenia. Zastosowanie nieprawidłowego

podłączenia do sieci zasilającej spowoduje utratę gwarancji.

## Urządzenie można podłączyć dopiero po zakończeniu instalacji

- Nie przeciągać przewodu po ostrych krawędziach, nie zaciskać i nie zawieszać.
- Chronić przewód przed wysoką temperaturą i wilgocią.
- Jeżeli przewód zasilający jest uszkodzony, w celu uniknięcia wszelkich zagrożeń musi on zostać wymieniony przez producenta, pracownika serwisu lub osobę o podobnych kwalifikacjach.
- W przypadku uszkodzenia przewodu nie używać urządzenia.
- Zwrócić urządzenie do Klubu *Nespresso* lub autoryzowanemu przedstawicielowi *Nespresso*.
- Jeżeli konieczne jest użycie przedłużacza, należy stosować wyłącznie przewody z uziemieniem o przekroju przynajmniej 1,5 mm<sup>2</sup> lub o odpowiedniej mocy wejściowej.

- Aby uniknąć niebezpiecznych uszkodzeń, nie należy umieszczać urządzenia na źródłach ciepła ani obok nich. Dotyczy to np. grzejników, pieców, kuchenek, palników gazowych, otwartego ognia itp.
- Zawsze umieszczać urządzenie na stabilnej i równej powierzchni. Powierzchnia musi być odporna na wysoką temperaturę i kontakt z płynami, takimi jak woda, kawa, odkamieniacz itp.
- W przypadku dłuższego okresu nieużywania odłączyć urządzenie od zasilania. Urządzenie odłączając, wyciągając wtyczkę, a nie pociągając za przewód, ponieważ może to spowodować jego uszkodzenie.
- Przed przystąpieniem do czyszczenia i konserwacji wyjąć wtyczkę z gniazdka i pozwolić urządzeniu ostygnąć.
- Nie dotykać przewodu mokrymi rękami.
- Nie zanurzać urządzenia ani jego części w wodzie ani w żadnym

innym płynie.

- Nie umieszczać urządzenia ani jego części w zmywarce do naczyń, z wyjątkiem systemu Rapid Cappuccino (R.C.S.).
- Kontakt prądu elektrycznego z wodą może prowadzić do śmiertelnego porażenia prądem.
- Nie otwierać urządzenia. Wewnątrz znajdują się części pod napięciem! Nie wkładać niczego do otworów w urządzeniu. Może to spowodować pożar lub porażenie prądem!

## Unikanie ewentualnych obrażeń podczas obsługi urządzenia

- Nie pozostawiać pracującego urządzenia bez nadzoru.
- Nie używać urządzenia w przypadku jego uszkodzenia lub nieprawidłowego działania. Natychmiast wyjąć wtyczkę z gniazdka. Skontaktować się z Klubem *Nespresso* lub z autoryzowanym przedstawicielem *Nespresso* w celu przeprowadzenia

kontroli, wykonania naprawy lub regulacji.

- Uszkodzone urządzenie może spowodować porażenie prądem, poparzenia i pożar.
- Dźwignia powinna być zawsze zamknięta i nie należy jej podnosić w trakcie pracy urządzenia. W przeciwnym razie może dojść do poparzenia.
- Nie podkładać palców pod otwór wylotu kawy, ponieważ grozi to poparzeniem.
- Nie wkładać palców do komory ani do kanału na kapsułki. Ryzyko obrażeń!
- Nie dotykać powierzchni nagrzewających się podczas użytkowania i odkamieniania oraz po jego zakończeniu, takich jak rurka do odkamieniania i dysza do spieniania mleka. Używać uchwytów lub gałek.
- Jeżeli zaprogramowana objętość kawy przekracza 150 ml: przed przygotowaniem następnej kawy odczekać 5 minut, aż urządzenie ostygnie. Istnieje ryzyko

przegrzania!

- Jeżeli ostrza nie przebiją kapsułki, woda może wydostać się poza nią i doprowadzić do uszkodzenia urządzenia.
- Nie używać uszkodzonych ani zdeformowanych kapsułek. Jeżeli kapsułka utknie w komorze, należy wyłączyć ekspres i odłączyć go od źródła zasilania przed podjęciem jakichkolwiek działań. Następnie skontaktować się z Klubem *Nespresso* lub z autoryzowanym przedstawicielem *Nespresso*.
- Zbiornik na wodę należy napełniać wyłącznie świeżą wodą pitną.
- Jeżeli urządzenie ma być nieużywane przez dłuższy czas (podczas dni wolnych od pracy itp.), opróżnić zbiornik na wodę.
- Jeżeli urządzenie nie było używane podczas weekendu lub przez podobny czas, należy wymienić wodę w zbiorniku.
- Jeżeli używać urządzenia bez tacki i kratki ociekowej, aby nie dopuścić do rozlewania się płynów na sąsiednie powierzchnie.

- Nie stosować żadnych silnych środków czyszczących ani środków na bazie rozpuszczalnika. Do czyszczenia urządzenia używać wilgotnej ściereczki i łagodnego środka czyszczącego.
- Do czyszczenia ekspresu używać wyłącznie czystych narzędzi.
- Po rozpakowaniu ekspresu należy zdjąć i wyrzucić folię z tworzywa sztucznego.
- Urządzenie przystosowane jest do kapsułek *Nespresso* dostępnych wyłącznie w Klubie *Nespresso* lub za pośrednictwem autoryzowanego przedstawiciela.
- Wszystkie urządzenia *Nespresso* przechodzą rygorystyczne kontrole. Losowo wybrane egzemplarze poddawane są testom niezawodności prowadzonym w warunkach praktycznych. Niektóre urządzenia mogą w związku z tym nosić ślady użytkowania.
- *Nespresso* zastrzega sobie prawo do zmiany treści instrukcji bez uprzedniego powiadomienia.

## Odkamienianie

- Prawdłowo stosowany środek odkamieniający *Nespresso* pomaga zapewnić właściwe funkcjonowanie urządzenia przez cały okres użytkowania i zagwarantować, że kawa zawsze będzie smakować tak samo doskonale jak pierwszego dnia. Informacje na temat właściwej ilości środka i opis procedury odkamieniania można znaleźć w instrukcji dołączonej do zestawu odkamieniającego *Nespresso*.

**⚠ UWAGA:** roztwór do odkamieniania może być szkodliwy. Unikać kontaktu z oczami, skórą i powierzchniami. W celu uniknięcia uszkodzenia ekspresu do odkamieniania należy używać wyłącznie zestawu odkamieniającego *Nespresso*, który dostępny jest w Klubie *Nespresso*. W celu uzyskania dodatkowych informacji dotyczących odkamieniania należy skontaktować się z Klubem *Nespresso*.

## PROSZĘ ZACHOWAĆ NINIEJSZĄ INSTRUKCJĘ

**Instrukcję należy przekazać kolejnemu użytkownikowi. Niniejsza instrukcja obsługi dostępna jest także w formacie PDF na stronie [nespresso.com](https://www.nespresso.com)**

## МЕРЫ ПРЕДОСТО- РОЖНОСТИ



**⚠ ВНИМАНИЕ:**  
данная инструкция по безопасности является частью кофемашины. Внимательно ознакомьтесь с инструкцией перед первым использованием кофемашины. Храните инструкцию в доступном



**месте, чтобы обращаться к ней при необходимости.**

**⚠ ВНИМАНИЕ: когда Вы видите этот знак, обратитесь к инструкции по безопасности, чтобы избежать возможных повреждений и травм.**

**ℹ ИНФОРМАЦИЯ: когда Вы видите этот знак, обратитесь к инструкции по надлежащей и безопасной эксплуатации кофемашины.**

- Кофемашина предназначена для приготовления напитков в соответствии с данной инструкцией.
- Не используйте кофемашину не по назначению.
- Данная кофемашина разработана для использования в закрытом помещении при нормальных температурных условиях.
- Защищайте кофемашину от

прямых солнечных лучей, продолжительного попадания брызг воды или влажности.

- Данная кофемашина предназначена для домашнего использования или аналогичного, например: персоналом магазинов в зоне кухни, в офисах и других рабочих помещениях; гостями отелей, мотелей и прочих видов гостиничных предприятий.
- Данную кофемашину могут использовать (под присмотром взрослых) дети, достигшие 8 лет и старше, если они проинструктированы касательно безопасного использования и осознают опасность при неправильной эксплуатации. Очистка и ремонт кофемашины детьми без присмотра недопустимы.
- Храните кофемашину и ее шнур в месте, недоступном для детей младше 8 лет.
- Данная кофемашина может использоваться лицами с

ограниченными физическими, сенсорными или умственными способностями или отсутствием опыта и знаний, если они проинструктированы касательно безопасного использования и осознают опасность при неправильной эксплуатации.

- Дети не должны играть с кофемашинной.
- Производитель не несет ответственности, и действие гарантии не распространяется на повреждения, возникшие в результате коммерческого использования кофемашины, неправильного использования или использования не по назначению, а также непрофессионального ремонта или несоблюдения настоящей инструкции.

**Берегитесь возникновения пожара и поражения электрическим током**

- В случае опасности немедленно отключите кофемашину от сети,

выдернув вилку из розетки.

- Включайте кофемашину только в подходящую и легко доступную электрическую розетку с заземлением. Убедитесь, что напряжение в сети соответствует рабочему напряжению кофемашины, указанному на табличке технических данных. При неправильном подключении кофемашины к сети гарантия аннулируется.

**Кофемашина должна быть подключена к сети только после ее установки**

- Не протягивайте кабель около острых углов. Закрепите так, чтобы он не свисал вниз.
- Не допускайте нагревания или попадания влаги на кабель.
- Если кабель поврежден, следует вернуть кофемашину производителю, в сервисный центр или лицам аналогичной квалификации.
- Не используйте кофемашину,

если видите, что кабель поврежден.

- Для возврата кофемашины обратитесь в Клуб *Nespresso* или к официальным представителям *Nespresso*.
- Если во время использования требуется подключение с помощью удлинителя, используйте только заземленный удлинитель с сечением кабеля не менее 1,5мм<sup>2</sup> или соответствующий входной мощности.
- Во избежание повреждения не ставьте кофемашину на горячие поверхности или вблизи таковых, например, радиаторов, плит, газовых горелок, открытого огня и пр.
- Всегда ставьте кофемашину на ровные горизонтальные, устойчивые поверхности. Поверхность должна быть стойкой к нагреванию и жидкостям, таким как вода, кофе, средства от накипи и пр.
- Отключайте кофемашину от

сети в случае длительного неиспользования. При отключении кофемашины от сети, вынимая вилку из розетки, не тяните за провод во избежание его повреждения.

- Перед очисткой и ремонтом выньте вилку из розетки и дайте кофемашине остыть.
- Никогда не трогайте кабель мокрыми руками.
- Никогда не погружайте кофемашину или ее части в воду или другую жидкость.
- Никогда не используйте посудомоечную машину для очистки кофемашины или ее частей, за исключением частей Системы приготовления капучино (R.C.S.).
- Взаимодействие воды и тока опасно и может привести к летальному исходу вследствие поражения электрическим током.
- Кофемашина находится под напряжением – никогда не вскрывайте ее во избежание

удара электрическим током.

- Не вставляйте посторонние предметы в отверстия кофемашины. Это может привести к поражению электрическим током или возгоранию.

### **Избегайте возможных травм при использовании кофемашины**

- Не оставляйте кофемашину без присмотра во время работы.
- Не используйте кофемашину, если она повреждена или неправильно работает. Немедленно отсоедините кофемашину от сети. Свяжитесь с клубом *Nespresso* или официальным представителем *Nespresso* для диагностики, устранения неисправности или ремонта.
- Эксплуатация поврежденной кофемашины может вызвать поражение электрическим током, ожоги и возгорания.
- Всегда закрывайте рычаг и

никогда не поднимайте его во время работы кофемашины. Это может привести к ошпариванию.

- Не кладите пальцы под носик подачи кофе во избежание ошпаривания.
- Избегайте попадания пальцев в отверстие для капсул. Это может привести к травмам.
- Не прикасайтесь к поверхностям, которые могут нагреваться во время работы или в процессе очистки кофемашины от накипи. Используйте ручку-держатель.
- Если запрограммированный объем кофе больше 150 мл, ожидайте не менее 5 секунд перед приготовлением следующей чашки кофе. Возможен риск перегрева системы.
- Вода может протечь вокруг капсулы, не проткнутой лезвиями, и повредить кофемашину.
- Никогда не используйте

- поврежденные или деформированные капсулы. В случае застревания капсулы в отделении капсулодержателя выключите кофемашину и отсоедините от сети, прежде чем предпринимать какие-либо действия. Позвоните в Клуб *Nespresso* или официальному представителю *Nespresso*.
- Заполняйте резервуар только чистой питьевой водой.
  - Если Вы планируете длительное время не использовать кофемашину (например, во время отпуска и т.д.), опорожняйте резервуар для воды.
  - Замените воду в резервуаре на свежую, если Вы не использовали кофемашину в течение нескольких дней.
  - Не используйте кофемашину без поддона для сбора капель и решетки, чтобы не допустить попадания жидкостей на окружающие поверхности.
  - Не используйте сильное

чистящее средство или растворители для химической чистки. Используйте влажную ткань и мягкое чистящее средство для очистки поверхности кофемашины.

- Для очистки кофемашины используйте только рекомендованные средства.
- Вынимая кофемашину из упаковки, снимите пленку с поддона для сбора капель и утилизируйте ее.
- Данная кофемашина работает только с капсулами, созданными *Nespresso*, которые можно приобрести исключительно в Клубе *Nespresso*, Бутиках *Nespresso*, Интернет-Бутике *Nespresso* или с помощью мобильного приложения *Nespresso*.
- Все кофемашины *Nespresso* проходят строгий контроль качества. На случайно отобранных кофемашинах проводятся тесты в условиях фактической эксплуатации.

Поэтому на некоторых машинах могут остаться следы предыдущего использования.

- *Nespresso* оставляет за собой право изменить инструкции без предварительного уведомления.

### Очистка от накипи (декальцинация)

- При правильном использовании средство от накипи *Nespresso* гарантирует исправную работу кофемашины в течение всего срока службы и неизменно превосходный вкус кофе. Для выбора правильного количества средства для отчистки и его корректного использования обратитесь к инструкции, которая прилагается к набору очистки от накипи *Nespresso*.

### ⚠ МЕРЫ ПРЕДОСТОРОЖНОСТИ:

Жидкость для очистки от накипи может быть опасна. Избегайте контакта с глазами, кожей и

поверхностями материалов. Мы рекомендуем использовать набор для очистки от накипи *Nespresso*, который можно приобрести в Клубе *Nespresso*. Не используйте другие средства, так как они могут повлиять на качество кофе. При возникновении дополнительных вопросов относительно очистки от накипи, обратитесь в Клуб *Nespresso*.

## СОХРАНИТЕ ДАННУЮ ИНСТРУКЦИЮ

**Передайте инструкцию человеку, который будет пользоваться кофемашинной впоследствии.**

**Также данную инструкцию можно найти в формате PDF на нашем сайте [nespresso.com](https://www.nespresso.com)**

**EAC**



Ekspres do kawy  
Кофемашина



Instrukcja obsługi  
Инструкция по  
эксплуатации



Ulotka dotycząca obsługi Systemu  
Rapid Cappuccino  
Инструкция по безопасности и уходу за  
Системой приготовления капучино



Zestaw kapsulek  
Дегустационный набор капсул  
Гран Крю Nespresso



Broszura «Witamy w Nespresso»  
Буклет «Добро пожаловать Nespresso»

Więcej informacji można znaleźć w materiale filmowym dotyczącym pomocy online./  
На сайте nespresso.com  
Вы можете ознакомиться с обучающими видео по эксплуатации кофемашины



# PIERWSZE UŻYCIE LUB UŻYCIE PO DŁUŻSZYM OKRESIE NIEUŻYWANIA/ ПЕРВОЕ ИСПОЛЬЗОВАНИЕ ИЛИ ИСПОЛЬЗОВАНИЕ ПОСЛЕ ДЛИТЕЛЬНОГО ПРОСТОЯ

PL

RU

**⚠ UWAGA:** najpierw należy zapoznać się z zasadami bezpieczeństwa, aby uniknąć śmiertelnego porażenia prądem i pożaru

**⚠ ВНИМАНИЕ:** в первую очередь ознакомьтесь с мерами безопасности во избежание риска смертельного поражения электрическим током или пожара.



**1.** Po rozpakowaniu ekspresu należy zdjąć i wyrzucić folię z tworzywa sztucznego z obu kratek i z paneli urządzenia.

**1.** Распаковывая кофемашину, снимите и утилизируйте пластиковую пленку с правой и левой решетки поддона, панелей кофемашины.

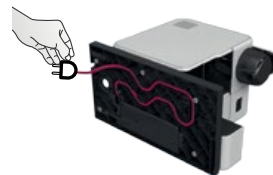

**2.** Wyjąć zbiornik na wodę, tackę ociekową i pojemnik na kapsułki. Rozwinąć potrzebny odcinek przewodu zasilającego, a jego pozostałą część umieścić w przeznaczonym do tego celu wgłębieniu pod urządzeniem.

**2.** Снимите резервуар для воды, поддон для капель и контейнер для использованных капсул. Отрегулируйте длину сетевого шнура, разместив неиспользуемую длину в остилке для хранения шнура под кофемашиной.

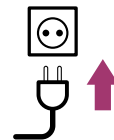

**3.** Umieścić urządzenie w pozycji pionowej i podłączyć do sieci elektrycznej.  
**3.** Поставьте кофемашину вертикально и подключите к сети.

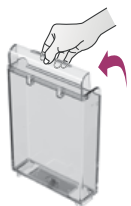

**4.** Zbiornik na wodę można przenosić trzymając go za pokrywę.

**4.** Резервуар для воды можно переносить, держа за крышку.

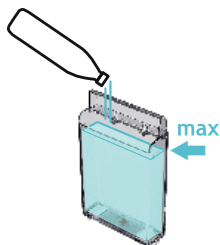

**5.** Opłukać zbiornik na wodę przed napełnieniem. Napełnić wodą zdatną do picia do maksymalnego poziomu.

**5.** Промойте резервуар для воды и наполните его чистой питьевой водой до максимального уровня.







**6.** Włączyć urządzenie. Przez pierwsze 2 sekundy światłem ciągłym pokazywane są ustawienia automatycznego wyłączenia zasilania i twardości wody.

**6.** Включите кофемашину. В первые две секунды будут светиться кнопки настройки параметров автоотключения и жесткости воды.

**Informacje dotyczące odczytywania ustawień automatycznego wyłączenia zasilania i twardości wody/Параметры автоотключения и уровня жесткости воды:**

**Informacje dotyczące automatycznego wyłączenia zasilania można znaleźć na stronie 140/**  
**Функция автоотключения, см. стр. 140**

 Descaling  
 Clean

- Lungo 8 godz./  
Лунго через 8 часов
- Espresso for 30 minut/  
Эспрессо через 30 мин
- Ristretto 9 minut/  
Ристретто через 9 минут











- 7. Płukanie:** umieścić pojemnik pod wylotem kawy i nacisnąć przycisk Lungo. Powtórzyć trzy razy.  
**7. Промывание кофемашины:** поместите емкость под носик для кофе и нажмите кнопку Лунго. Повторите три раза.

**INFORMACJA:** po wyprodukowaniu urządzenia są dokładnie testowane. W wodzie użytej do płukania można znaleźć śladowe ilości kawy.

**INFORMACJA:** все кофемашины проходят тестирование перед продажей. Возможно появление небольшого количества частиц кофе при промывании кофемашины перед первым использованием.

**Informacje dotyczące twardości wody można znaleźć na stronie 138/**  
**Настройка уровня жесткости воды, см стр 138**

 Descaling  
 Clean

   
   
 

- Latte Macchiato: poziom 0/  
Латте Макьято: уровень 0
- Cappuccino: poziom 1/  
Капучино: уровень 1
- Ciepła pianka mleczna: poziom 2/  
Горячая молочная пенка: уровень 2
- Ciepła pianka mleczna + Latte Macchiato: poziom 3/  
Горячее молоко + Латте Макьято: уровень 3
- Ciepła pianka mleczna + Cappuccino: poziom 4/  
Горячее молоко + Капучино: уровень 4

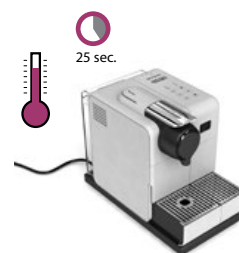

Po pierwszych 2 sekundach urządzenie nagrzewa się w ciągu 25 sekund (podświetlenie pulsuje). Gotowość urządzenia do użycia sygnalizuje podświetlenie ciągłe.

После первых 2 секунд кофемашина будет разогреваться 25 секунд, в течение которых кнопки мигают. Кнопки не мигают – кофемашина готова.

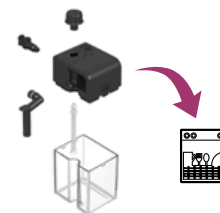

- 8.** Zdemontować system Rapid Cappuccino (R.C.S.) i umyć wszystkie jego elementy (6) w górnym zusz zmywarki do naczyń. W przypadku braku zmywarki należy zapoznać się z treścią punktu Ręczne mycie systemu Rapid Cappuccino (R.C.S.).
- 8.** Разберите Систему приготовления капучино (R.C.S.) и промойте все 6 частей на верхнем уровне посудомоечной машины. В случае невозможности использования посудомоечной машины обратитесь к разделу «Ручная очистка Системы приготовления капучино (R.C.S.)»
- INFORMACJA:** zob. punkt Montaż/Demontaż systemu Rapid Cappuccino (strona 127).
- INFORMACJA:** ознакомьтесь с инструкцией по сборке/разборке Системы приготовления капучино на стр. 127.

# PRZYGOTOWYWANIE KAWY/ПРИГОТОВЛЕНИЕ КОФЕ

PL

RU

**!** **UWAGA:** podczas nagrzewania można nacisnąć dowolny przycisk do przygotowywania kawy. Kawa zacznie nalewać się automatycznie, gdy urządzenie będzie gotowe do pracy.

**!** **ЗАМЕЧАНИЕ:** во время разогрева кофемашины Вы можете нажимать любые кнопки. Приготовление кофе начнется автоматически после разогрева.



**1.** Podnieść dźwignię i włożyć kapsułkę.

**1.** Полностью поднимите рычаг и вставьте капсулу Nespresso.



**2.** Zamknąć dźwignię i umieścić filiżankę pod wylotem kawy.

**2.** Закрыйте рычаг и поставьте чашку под носик кофемашины.

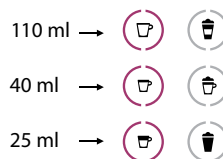

**3.** Nacisnąć przycisk Ristretto (25 ml), Espresso (40 ml) lub Lungo (110 ml). Proces przygotowywania zakończy się automatycznie. W celu dolania lub zatrzymania strumienia kawy ponownie nacisnąć przycisk.

**3.** Нажмите кнопку Ристретто (25 мл), Эспрессо (40 мл) или Лунго (110 мл). Приготовление кофе завершится автоматически. Чтобы закончить экстракцию раньше или продолжить ее, нажмите на кнопку еще раз.



**4.** Zabrać filiżankę. Podnieść i zamknąć dźwignię w celu wyrzucenia kapsułki do pojemnika na zużyte kapsułki.

**4.** Уберите чашку. Поднимите и снова закройте рычаг, чтобы капсула упала в контейнер для использованных капсул.

## МОНТАЖ/ДЕМОНТАЖ СИСТЕМЫ RAPID CAPPUCCINO (R.C.S.)/ СБОРКА/РАЗБОРКА СИСТЕМЫ ПРИГОТОВЛЕНИЯ КАПУЧИНО (R.C.S.)

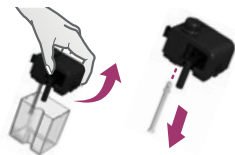

**1.** Zdjąć pokrywę ze zbiornika na mleko i odłączyć rurkę zasysającą mleko.

**1.** Снимите крышку контейнера для молока и отсоедините трубку для подачи молока.



**2.** Wyjąć gałkę do regulacji mlecznej pianki poprzez jej przekręcenie i pociągnięcie w górę.

**2.** Снимите регулятор объема молочной пенки, повернув его ручку в положение и потянув вверх.

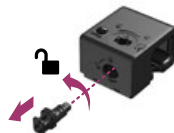

**3.** Wyjąć złączkę systemu Rapid Cappuccino poprzez jej przekręcenie od i wyciągnięcie.

**3.** Отсоедините коннектор Системы приготовления капучино, переведя его из положения в положение и потянув на себя.



**4.** Wyciągnąć dyszę do spieniania mleka.

**4.** Отсоедините носик для выхода молока, потянув за него.

# PRZYGOTOWYWANIE CAPPUCCINO-LATTE MACCHIATO-CIEPŁEJ MLECZNEJ PIANKI/ ПРИГОТОВЛЕНИЕ КАПУЧИНО-ЛАТТЕ МАКЪЯТО-ГОРЯЧЕЙ МОЛОЧНОЙ ПЕНКИ

**i INFORMACJA:** w celu uzyskania idealnej pianki należy użyć mleka odtłuszczonego lub półtłustego schłodzonego w lodówce (do temperatury na poziomie ok. 4° C).

**i ИНФОРМАЦИЯ:** Для приготовления идеальной молочной пенки используйте полужирное стерилизованное молоко, охлажденное до температуры 4° C.

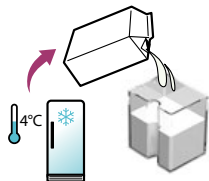

**1.** Wlać odpowiednią ilość mleka do zbiornika na mleko.

**1.** Наполните контейнер для молока необходимым количеством молока.

**i INFORMACJA:** gdy zbiornik na mleko jest pusty, przed ponownym napełnieniem przepłukać go i rurkę do zasysania mleka wodą zdatną do picia.

**i ИНФОРМАЦИЯ:** перед тем, как наполнить пустой контейнер для молока, тщательно промойте его и трубку для подачи молока питьевой водой.



**2.** Zamknąć zbiornik na mleko.

**2.** Закройте контейнер для молока.



**3.** Otworzyć drzwiczki do złączki pary, przesuwając je w prawo.

**3.** Откройте затвор отверстия для подачи пара, сдвинув его вправо.



**4.** Podłączyć system Rapid Cappuccino do urządzenia.

**4.** Присоедините Систему приготовления капучино к кофемашине.



**5.** Urządzenie nagrzewa się przez około 15 sekund (podświetlenie pulsuje).

**5.** Разогрев кофемашины происходит около 15 секунд (кнопки будут мигать).



**6.** Podnieść dźwignię i włożyć kapsułkę.

**6.** Полностью поднимите рычаг и вставьте капсулу Nespresso.

**i INFORMACJA:** dotyczy wyłącznie cappuccino lub latte macchiato. Jeżeli przygotowywana jest tylko ciepła mleczna pianka, należy pominąć ten krok.

**i ИНФОРМАЦИЯ:** только для приготовления Капучино и Латте Макьято. Пропустите этот шаг при приготовлении горячей молочной пенки.



# PRZYGOTOWYWANIE CAPPUCCINO-LATTE MACCHIATO-SIERŁEJ MLECZNEJ PIANKI/ ПРИГОТОВЛЕНИЕ КАПУЧИНО-ЛАТТЕ МАКЪЯТО-ГОРЯЧЕЙ МОЛОЧНОЙ ПЕНКИ

PL

RU



7. Zamknąć dźwignię, umieścić filizankę do cappuccino lub szklankę do latte macchiato pod wylotem kawy i dostosować położenie dyszy do spieniania mleka, podnosząc ją na odpowiednią wysokość.

7. Закройте рычаг, поставьте под носик для выхода кофе чашку для Капучино или стакан для Латте Макьято. Отрегулируйте положение носика для выхода молока.

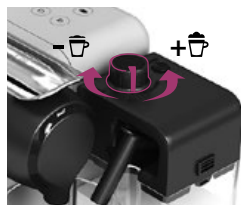

**INFORMACJA:** zalecane ustawienia: Cappuccino min./Macchiato maks.

**ИНФОРМАЦИЯ:** рекомендуемые настройки: Капучино min/Латте Макьято max.

8. Odpowiednio ustawić gałkę do regulacji mlecznej pianki (w zależności od tego, jaką ilość pianki chcemy uzyskać).

8. Выберите желаемый объем молочной пенки с помощью ручки регулятора.

**UWAGA:** nie przekreślać gałki za mocno. Jej mocne przekreślenie spowoduje ustawienie w położeniu do wkładania/wyciągania w celu umycia.

**ЗАМЕЧАНИЕ:** не устанавливайте ручку регулятора за пределы отметок. Это положение предназначено для установки регулятора и его извлечения для промывки.



10. Po zakończeniu procesu przygotowywania na pomarańczowo podświetla się przycisk CLEAN ☆.

10. По окончании приготовления кнопка CLEAN ☆ будет подсвечена оранжевым.

**INFORMACJA:** przepłucz system mleczny po każdym użyciu.

**ИНФОРМАЦИЯ:** ополаскивайте Систему приготовления капучино после каждого использования.



9. Naciśnięć przycisk Cappuccino, Macchiato lub do przygotowywania ciepłej mlecznej pianki.

9. Нажмите кнопку Капучино, Макьято или кнопку Горячей молочной пенки.



11. Podnieść i zamknąć dźwignię w celu wyrzucenia kapsułki do pojemnika na zużyte kapsułki. Umieścić pojemnik pod wylotem mleka.

11. Поднимите и закройте рычаг капсулосодержателя, чтобы сбросить капсулу в контейнер для использованных капсул. Установите пустую емкость под носик выхода молока.

**INFORMACJA:** Cappuccino lub Latte Macchiato – przygotowywanie rozpoczyna się po kilku sekundach (najpierw mleko potem kawa) i kończy się automatycznie. Ciepła mleczna pianka – przygotowywana jest tylko mleczna pianka.

**ИНФОРМАЦИЯ:** для Капучино и Латте Макьято приготовление начнется через несколько секунд (сначала молочная пенка, затем кофе) и завершится автоматически. Для горячей молочной пенки будет приготовлена лишь молочная пенка.



12. Naciśnij i przytrzymaj przycisk CLEAN ☆ do momentu, gdy urządzenie automatycznie zakończy pompowanie. Proces płukania trwa około 16 sekund. Podświetlenie przycisku CLEAN ☆ pulsuje. Rozpoczyna się proces płukania systemu przygotowywania mleka. Przez dyszę do spieniania mleka przepływa gorąca woda i para.

12. Нажмите и удерживайте кнопку CLEAN ☆ до тех пор, пока помпа кофемашины не выключится автоматически. Процесс очистки занимает около 16 секунд, в течение которых мигает кнопка CLEAN ☆. Во время очистки Системы приготовления капучино горячая вода вместе с паром проходит через носик для выхода молока.

13. Po zakończeniu procesu płukania ponownie pojawia się alarm CLEAN ☆.

13. По завершении процесса очистки кнопка CLEAN ☆ погаснет.

14. Odłącz system Rapid Cappuccino i natychmiast umieść go w lodówce. Zamknąć drzwiczki do złączy pary.

14. Отсоедините контейнер для молока и сразу поставьте в холодильник. Закройте затвор отверстия для подачи пара.

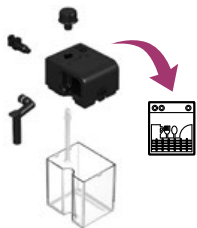

15. Co dwa dni należy demontować system Rapid Cappuccino i myć wszystkie jego elementy w górnym koszu zmywarki do naczyń. W przypadku braku zmywarki należy zapoznać się z treścią punktu Ręczne mycie systemu Rapid Cappuccino (R.C.S.).

15. Каждые два дня разбирайте Систему приготовления капучино и промывайте все ее части (можно мыть в посудомоечной машине на верхнем уровне). В случае невозможности использования посудомоечной машины обратитесь к разделу «Ручная очистка Системы приготовления капучино (R.C.S.)»

**ℹ INFORMACJA:** zob. punkt Montaż/Demontaż systemu Rapid Cappuccino (R.C.S.).

**ℹ ИНФОРМАЦИЯ:** ознакомьтесь с инструкцией по сборке/разборке Системы приготовления капучино на стр. 127.

**⚠ UWAGA:** mleko nie powinno być przechowywane w lodówce dłużej niż przez 2 dni. Jeżeli zbiornik na mleko przechowywany jest poza lodówką przez dłużej niż 2 godziny, należy zdemontować system Rapid Cappuccino i umyć wszystkie jego elementy (zob. zalecenia dotyczące mycia ręcznego i w zmywarce do naczyń).

**⚠ ВНИМАНИЕ:** контейнер с молоком не следует хранить в холодильнике более 2 дней. Если контейнер с молоком не был помещен в холодильник в течение 2 часов после приготовления, разберите Систему приготовления капучино и промойте все его части (см. рекомендации по мытью в посудомоечной машине или ручной очистке).

# PROGRAMOWANIE ILOŚCI KAWY/ ПРОГРАММИРОВАНИЕ ОБЪЕМА КОФЕ

PL

RU

**INFORMACJA:** wykonać kroki 1-2 opisane w punkcie Przygotowywanie kawy.

**ИНФОРМАЦИЯ:** следуйте шагам 1-2 раздела «Приготовление кофе».

**UWAGA:** informacje na temat min./maks. programowalnych ilości można znaleźć w punkcie dotyczącym ustawień fabrycznych.

**ЗАМЕЧАНИЕ:** ознакомьтесь с информацией о максимальных и минимальных объемах в разделе «Заводские настройки».



**1.** Naciśnięć przycisk Ristretto, Espresso lub Lungo i przytrzymać przez przynajmniej 3 sekundy, aby wejść do trybu programowania. Rozpocznie się proces parzenia. Przycisk szybko pulsuje: tryb programowania.

**2.** Нажмите и удерживайте минимум 3 секунды кнопку Ристретто, Эспрессо или Лунго. Начнется приготовление. Во время программирования кнопка будет быстро мигать.

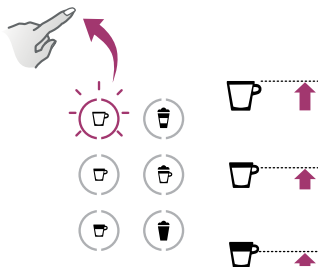

**2.** Zwolnić przycisk po osiągnięciu żądanego poziomu.

**2.** Отпустите кнопку когда желаемый объем будет достигнут.

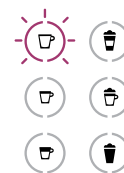

**3.** Ilość wody zostaje zapamiętana i będzie wykorzystana przy parzeniu kolejnej kawy. Podświetlenie przycisku zapulsuje 3 razy, potwierdzając nowy poziom wody.

**3.** Объем воды автоматически запоминается для следующих приготовлений кофе. Кнопка мигнет 3 раза, чтобы подтвердить новый объем.

# PROGRAMOWANIE ILOŚCI NA POTRZEBY PRZYGOTOWANIA CAPPUCCINO-LATTE MACCHIATO- СІЕРЉЕЈ МЛЕЦЗНЕЈ РІАНК/ПРОГРАММИРОВАНИЕ ОБЪЕМА ДЛЯ КАПУЧИНО-ЛАТТЕ МАКЪЯТО- ГОРЯЧЕЙ МОЛОЧНОЙ ПЕНКИ

**INFORMACJA:** wykonać kroki 1-8 opisane w punkcie Przygotowywanie Cappuccino i Latte Macchiato.

**ИНФОРМАЦИЯ:** следуйте шагам 1-8 раздела «Приготовление Капучино и Латте Макьято».

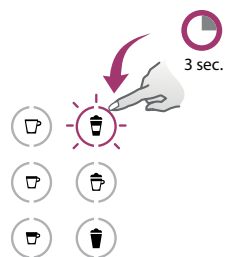

**1.** Nacisnąć przycisk Cappuccino/Latte Macchiato/do przyrządzenia ciepłej mlecznej pianki i przytrzymać go przez przynajmniej 3 sekundy. Rozpocznie się proces spieniania mleka. Przycisk szybko pulsuje: tryb programowania.

**1.** Нажмите и удерживайте минимум 3 секунды кнопку Капучино, Латте Макьято или Горячей молочной пенки. Начнется приготовление молочной пенки. Во время программирования кнопка будет быстро мигать.

**UWAGA:** informacje na temat min./maks. programowalnych ilości można znaleźć w punkcie dotyczącym ustawień fabrycznych.

**ЗАМЕЧАНИЕ:** ознакомьтесь с информацией о максимальных и минимальных объемах в разделе «Заводские настройки».

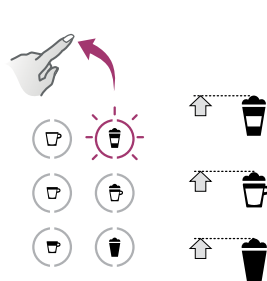

**2.** Zwolnić przycisk po osiągnięciu żądanej ilości mlecznej pianki. Przycisk nadal szybko pulsuje: tryb programowania. (Cappuccino/Latte macchiato). Podczas programowania napoju z ciepłą mleczną pianką w tym miejscu programowanie się kończy.

**2.** Отпустите кнопку, когда желаемый объем молочной пенки будет достигнут. Для приготовления горячей молочной пенки программирование завершено. Для приготовления Капучино и Латте Макьято кнопка продолжает мигать, оставаясь в режиме программирования.

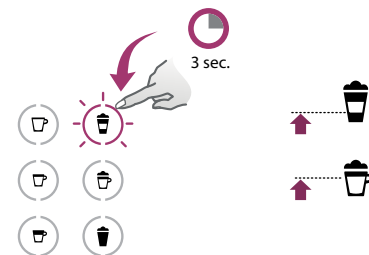

**3.** Nacisnąć i przytrzymać ten sam przycisk. Rozpocznie się proces parzenia. Zwolnić przycisk po osiągnięciu żądanej ilości kawy. Ilość zostaje zapamiętana i będzie wykorzystana przy parzeniu kolejnej kawy. Podświetlenie przycisku zapulsuje 3 razy, potwierdzając nową ilość.

**3.** Нажмите и удерживайте программируемую кнопку. Начнется приготовление кофе. Отпустите кнопку, когда желаемый объем будет достигнут. Объем для приготовления данного напитка автоматически запоминается для следующих приготовлений. Кнопка мигнет 3 раза, чтобы подтвердить новый объем.

**UWAGA:** ilość mlecznej pianki zależy od rodzaju użytego mleka, jego temperatury oraz położenia gałki do regulacji mlecznej pianki.

**ЗАМЕЧАНИЕ:** количество молочной пенки зависит от типа используемого молока, его температуры и положения регулятора объема молочной пенки.

# CODZIENNE DBANIE O URZĄDZENIE/ ЕЖЕДНЕВНЫЙ УХОД

PL

RU

**INFORMACJA:** nie stosować żadnych silnych środków czyszczących ani środków na bazie rozpuszczalnika. Do czyszczenia ekspresu używać wilgotnej ściereczki i łagodnego środka czyszczącego. Nie umieszczać części ekspresu w zmywarce do naczyń, z wyjątkiem elementów Systemu Rapid Cappuccino.

**ИНФОРМАЦИЯ:** не используйте сильные чистящие средства или растворители для очистки кофемашины. Используйте влажную тканевую салфетку и мягкие чистящие средства для очистки поверхности кофемашины. Не мойте детали кофемашины в посудомоечной машине, за исключением частей Системы приготовления Капучино.

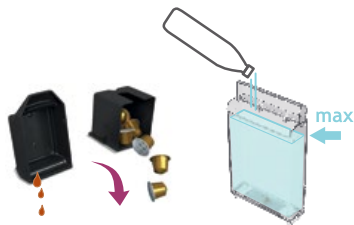

**1.** Wyjąć tacę ociekową i pojemnik na kapsułki. Opróżnić i opłukać. Wyjąć zbiornik na wodę. Opróżnić i opłukać przed napełnieniem świeżą wodą zdatną do picia.

**1.** Снимите поддон для капель и контейнер для использованных капсул. Опустошите их и промойте. Снимите резервуар для воды. Опустошите и промойте его перед тем, как залить свежую питьевую воду.



**2.** Podnieść i zamknąć dźwignię w celu wyrzucenia kapsułki do pojemnika na zużyte kapsułki. Umieścić pojemnik pod wylotem kawy i nacisnąć przycisk Lungo.

**2.** Поднимите и закройте рычаг капсулодержателя, чтобы сбросить капсулу в контейнер для использованных капсул. Поставьте пустую емкость под носик для выхода кофе и нажмите кнопку Лунго для промывания.

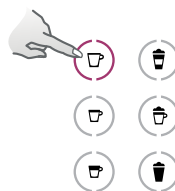

**3.** Oczyszczyć urządzenie czystą wilgotną ściereczką.

**3.** Протрите поверхность кофемашины влажной тканевой салфеткой.



1. Zdemontować system Rapid Cappuccino. Zob. punkt Montaż/Demontaż Systemu Rapid Cappuccino (R.C.S.).

1. Разберите Систему приготовления капучино. Ознакомьтесь с разделом «Сборка/Разборка Системы приготовления капучино».

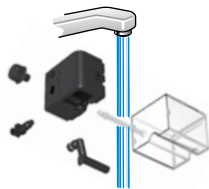

2. Spłukać dokładnie wszystkie pozostałości mleka wodą zdatną do picia.

2. Аккуратно промойте питьевой водой, удаляя все остатки молока.

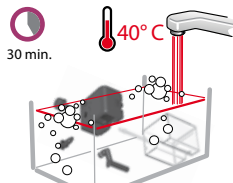

3. Zanurzyć wszystkie elementy w ciepłej wodzie (o temperaturze wynoszącej około 40° C) z mydłem i pozostawić na przynajmniej 30 minut.

3. Поместите все детали в теплую воду (около 40° C) с мягким чистящим средством минимум на 30 минут.

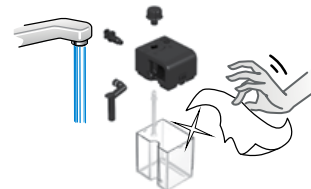

4. Przepłukać wodą zdatną do picia i osuszyć czystą wilgotną ściereczką.

4. Ополосните питьевой водой и насухо вытрите мягкой тканью.

## PRZYWRACANIE ILOŚCI DO USTAWIEŃ FABRYCZNYCH/ВОССТАНОВЛЕНИЕ ЗАВОДСКИХ НАСТРОЕК ОБЪЕМА

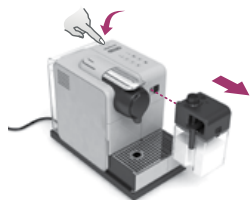

1. Włączyć urządzenie.

1. Включите кофемашину (кнопка ВКЛ).

**UWAGA:** wyjąć dzbanek na mleko.

**ЗАМЕЧАНИЕ:** снимите контейнер для молока.



2. Nacisnąć jednocześnie przycisk Latte Macchiato i przycisk do przygotowywania mlecznej pianki i przytrzymać je przez 3 sekundy, aby wejść do trybu Menu: alarmy odkamieniania i oczyszczania zaczną pulsować.

2. Одновременно нажмите кнопки Латте Макьято и Горячей молочной пенки и удерживайте 3 секунды, чтобы войти в меню: индикатор очистки и индикатор очистки от накипи начнут мигать.



**UWAGA:** jeżeli w ciągu 30 sekund nie zostaną wykonane żadne czynności, urządzenie automatycznie wyjdzie z trybu Menu. Z trybu Menu można również wyjść ręcznie, naciskając jednocześnie przycisk Latte Macchiato i przycisk do przygotowywania mlecznej pianki (Milk froth) i przytrzymując je przez 3 sekundy.

**ЗАМЕЧАНИЕ:** выход из меню будет осуществлен автоматически через 30 секунд бездействия. Также из меню можно выйти, одновременно нажав кнопки Латте Макьято и Горячей молочной пенки и удерживая их 3 секунды.

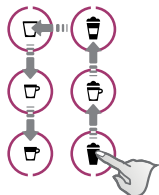

**3.** Naciśnąć następujące przyciski jednym ciągłym ruchem:  
Milk froth ->Cappuccino ->Latte Macchiato ->Lungo  
->Espresso -> Ristretto.

**3.** Коснитесь одним нажатием следующих кнопок:  
Горячая молочная пенка ->Капучино ->Латте Макьято  
->Лунго ->Эспрессо ->Ристретто.

**4.** Podświetlenie przycisku do przygotowywania ciepłej mlecznej pianki zacznie pulsować, sygnalizując tryb resetowania. Naciśnięć go, aby potwierdzić. Podświetlenie wszystkich 3 przycisków zapulsuje 3 razy: wszystkie zaprogramowane wartości zostały zresetowane.

**4.** Кнопка горячей молочной пенки начнет мигать, означая режим восстановления. Нажмите ее для подтверждения. Все кнопки мигнут 3 раза, что означает восстановление всех заводских объемов.

**5.** Urządzenie automatycznie wychodzi z menu i powraca do trybu gotowości do pracy.

**5.** После автоматического выхода из меню кофемашина вновь готова к использованию.

## USTAWIENIA FABRYCZNE/ ЗАВОДСКИЕ НАСТРОЙКИ

**⚠ UWAGA:** jeżeli zaprogramowana objętość kawy przekracza 150 ml: przed przygotowaniem następnej kawy odczekać 5 minut, aż urządzenie ostygnie. Istnieje ryzyko przegrzania!

**⚠ ВНИМАНИЕ:** если запрограммированный объем кофе больше 150 мл, ожидайте не менее 5 секунд перед приготовлением следующей чашки кофе. Возможен риск перегрева системы.



Lungo: 110 ml  
Лунго: 110 мл



Latte Macchiato Mleko\*: 150 ml/Kawa: 40 ml  
Латте Макьято Молоко\*: 150 мл /кофе: 40 мл



Espresso: 40 ml  
Эспрессо: 40 мл



Cappuccino Mleko\*: 50 ml/Kawa: 40 ml  
Капучино Молоко\*: 50 мл /кофе: 40 мл



Ristretto: 25 ml  
Ристретто: 25 мл



Ciepła pianka mleczna\*: 120 ml  
Горячая молочная пенка\*: 120 мл

Twardość wody Poziom 2  
жесткость воды уровень 2

Automatyczne wyłączenie zasilania 9 minut  
автоматическое выключение 9 мин

**ⓘ UWAGA:** w celu zapewnienia najlepszego smaku każdej naszej kawy nie zalecamy zmiany ustawień fabrycznych dla kawy Ristretto, Espresso i Lungo.

**ⓘ ЗАМЕЧАНИЕ:** мы рекомендуем Вам использовать заводские настройки для объема Ристретто, Эспрессо и Лунго для приготовления идеальной чашки кофе.

Ilość mleka można zaprogramować w zakresie od 30 do 200 ml.  
Ilość kawy można zaprogramować w zakresie od 25 do 200 ml.

Объем молока может быть изменен от 30 до 200 мл.

Объем воды может быть изменен от 25 до 250 мл.

**ⓘ UWAGA:** \*ilość mlecznej pianki zależy od rodzaju użytego mleka, jego temperatury oraz położenia gałki do regulacji mlecznej pianki.

**ⓘ ЗАМЕЧАНИЕ:** \*количество молочной пенки зависит от типа используемого молока, его температуры и положения регулятора объема молочной пенки.

**⚠ UWAGA:** należy zapoznać się z zasadami bezpieczeństwa.

**⚠ ВНИМАНИЕ:** внимательно ознакомьтесь с мерами предосторожности.

**i UWAGA:** odkamienianie trwa około 25 minut.

**i ЗАМЕЧАНИЕ:** процесс очистки от накипи занимает около 25 минут.

**i UWAGA:** wykonywanie poniższych czynności zapewni prawidłowe funkcjonowanie urządzenia przez cały okres użytkowania i zagwarantuje, że kawa zawsze będzie smakować tak samo doskonale jak pierwszego dnia.

**i ЗАМЕЧАНИЕ:** чтобы обеспечить исправную работу кофемашины в течение всего срока службы и гарантировать неизменно превосходный вкус кофе, следуйте приведенным инструкциям.



**4.** Otworzyć drzwiczki do schowka na rurkę do odkamieniania. Podłączyć rurkę do odkamieniania do złączki pary urządzenia.

**4.** Откройте отсек для хранения насадки для очистки от накипи. Установите насадку в отверстие для подачи пара.



Descaling

**1.** Ekspres należy odkamienić, gdy w trybie gotowości do pracy alarm odkamieniania zaświeci się na pomarańczowo.

**1.** Проводите очистку от накипи, когда индикатор очистки от накипи загорится оранжевым.



**2.** Podnieść i zamknąć dźwignię w celu wyrzucenia kapsułek, które mogą znajdować się w urządzeniu, do pojemnika na zużyte kapsułki.

**2.** Поднимите и закройте рычаг, чтобы сбросить капсулу в контейнер для использованных капсул.



Descaling

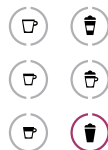

**5.** Urządzenie wchodzi w tryb odkamieniania. Podświetlenie alarmu odkamieniania pulsuje na pomarańczowo. Przycisk do przygotowywania ciepłej mlecznej pianki podświetlony jest na biało.

**5.** Включится режим очистки от накипи. Индикатор очистки от накипи мигает оранжевым на протяжении всего процесса. Кнопка горячий молочной пенки светится белым.

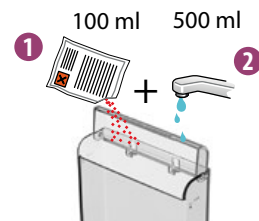

**3.** Opróżnić tackę ociekową i pojemnik na zużyte kapsułki. Do zbiornika na wodę walać 100 ml środka odkamienniającego Nespresso i 500 ml wody.

**3.** Пустошите поддон для капель и контейнер для использованных капсул. Залейте в резервуар для воды 100 мл средства для очистки от накипи Nespresso и 500 мл воды.



**6.** Umieścić pojemnik o objętości min. 1 l pod otworem wylotu kawy i dyszy rurki do odkamieniania.

**6.** Установите контейнер объемом не менее 1 литра под носик для выхода кофе и насадку для очистки от накипи.



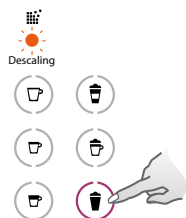

**7.** Nacisnąć przycisk do przygotowywania ciepłej mlecznej pianki. Środek odkamieniający przepływa na przemian przez wylot kawy, rurkę do odkamieniania i tackę ociekową.

**7.** Нажмите кнопку Горячей молочной пенки. Средство для очистки от накипи пройдет через отверстие для выхода кофе, насадку для очистки от накипи и поддон для капель.

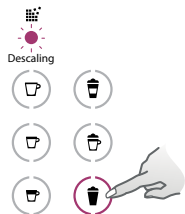

**10.** Ponownie nacisnąć przycisk do przygotowywania ciepłej mlecznej pianki. Wylot kawy, rurka do odkamieniania oraz tacka ociekowa przepłukiwane są do momentu opróżnienia zbiornika z wodą.

**10.** Нажмите кнопку Горячей молочной пенки. Цикл очистки продолжится и вода пройдет через отверстие для выхода кофе, насадку для очистки от накипи и поддон для капель, пока резервуар для воды не будет пуст.

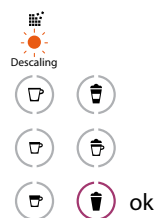

**8.** Gdy zakończy się cykl odkamieniania (zbiornik na wodę jest pusty), zaświeci się podświetlenie przycisku do przygotowywania ciepłej mlecznej pianki.

**8.** По завершении процесса очистки от накипи (резервуар для воды будет пуст), загорится кнопка Горячей молочной пенки.



**11.** Gdy proces płukania się zakończy, urządzenie wyłączy się automatycznie. Wyjąć i schować rurkę do odkamieniania. Opróżnić tackę ociekową i pojemnik na zużyte kapsułki. Napełnić zbiornik na wodę świeżą wodą zdatną do picia.

**11.** Когда очистка закончится, кофемашина автоматически выключится. Снимите и уберите насадку для очистки от накипи. Опустошите поддон для капель и контейнер для использованных капсул. Наполните резервуар для воды свежей питьевой водой.

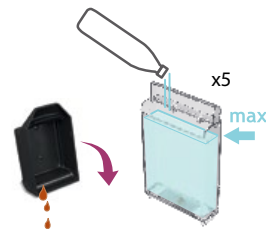

**9.** Opróżnić pojemnik na zużyte kapsułki i tackę ociekową, wypłukać i napełnić zbiornik na wodę do poziomu maksymalnego świeżą wodą zdatną do picia.

**9.** Опустошите контейнер для использованных капсул и поддон для капель, ополосните их и наполните резервуар для воды свежей питьевой водой до максимального уровня.



**12.** Oczyszczyć urządzenie wilgotną ściereczką. Odkamienianie urządzenia zostało zakończone.

**12.** Протрите кофемашину с помощью влажной тканевой салфеткой. Очистка кофемашины от накипи завершена.

PL **USTAWIENIA TWARDOŚCI WODY/**  
 RU **УСТАНОВКА УРОВНЯ ЖЕСТКОСТИ ВОДЫ**

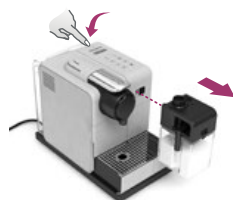
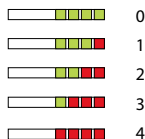
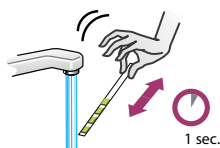

**1.** Umieścić pasek testowy pod wodą na 1 sekundę.

**1.** Опустите полоску-индикатор жесткости воды в воду на 1 секунду.

**2.** Liczba czerwonych kwadratów na pasku wskazuje poziom twardości wody.

**2.** Количество красных квадратов укажет уровень жесткости воды.

**3.** Włączyć urządzenie.

**3.** Включите кофемашину (кнопка ВКЛ).

**i UWAGA:** wyjąć dzbanek na mleko.

**i ЗАМЕЧАНИЕ:** снимите контейнер для молока.

**4.** Nacisnąć jednocześnie przycisk Latte Macchiato i przycisk do przygotowywania mlecznej pianki i przytrzymać je przez 3 sekundy, aby wejść do trybu Menu: alarmy odkamieniania i oczyszczania zacząć pulsować.

**4.** Одновременно нажмите кнопки Латте Макьято и Горячей молочной пенки и удерживайте 3 секунды, чтобы войти в меню: индикатор очистки и индикатор очистки от накипи начнут мигать.

**i UWAGA:** jeżeli w ciągu 30 sekund nie zostaną wykonane żadne czynności, urządzenie automatycznie wyjdzie z trybu Menu. Z trybu Menu można również wyjść ręcznie, naciskając jednocześnie przycisk Latte Macchiato i przycisk do przygotowywania mlecznej pianki (Milk froth) i przytrzymując je przez 3 sekundy.

**i ЗАМЕЧАНИЕ:** выход из меню будет осуществлен автоматически через 30 секунд бездействия. Также из меню можно выйти, одновременно нажав кнопки Латте Макьято и Горячей молочной пенки и удерживая их 3 секунды.

Tabela twardości wody/Таблица уровней жесткости

	Poziom/Уровень	dH	fH	mg/L CaCo3
Latte Macchiato	0 ■■■■	<3	<5	<50
Cappuccino	1 ■■■■	>4	>7	>70
Ciepłe mleko/*	2 ■■■■	>7	>13	>130
Ciepłe mleko/* + Latte Macchiato	3 ■■■■	>14	>25	>250
Warm milk/* + Cappuccino	4 ■■■■	>21	>38	>380

\* Горячее молоко



**5.** Nacisnąć następujące przyciski jednym ciągłym ruchem: Latte Macchiato -> Cappuccino -> Milk froth. Aktualne ustawienie twardości wody wskazują odpowiednie przyciski (światło ciągłe).

**5.** Коснитесь одним нажатием следующих кнопок: Латте Макьято -> Капучино -> Горячая молочная пенка. Текущие настройки уровня жесткости воды будут отображены подсветкой соответствующей кнопки.

**6.** Teraz w ciągu 15 sekund można ustawić żądaną wartość, naciskając odpowiedni przycisk. Przyciski szybko zapulsują 3 razy, potwierdzając nową wartość.

**6.** В течение 15 секунд вы можете установить желаемый уровень жесткости воды нажатием соответствующей кнопки. Кнопки мигнут 3 раза, чтобы подтвердить новый параметр.

**7.** Urządzenie automatycznie wychodzi z menu i powraca do trybu gotowości do pracy.

**7.** После автоматического выхода из меню кофемашина вновь готова к использованию.

# OPRÓŻNIANIE SYSTEMU PRZED OKRESEM NIEUŻYWANIA, W CELU OCHRONY PRZED ZAMARZANIEM LUB PRZED NAPRAWĄ/ОЧИСТКА СИСТЕМЫ НА ВРЕМЯ НЕИСПОЛЬЗОВАНИЯ, ДЛЯ ЗАЩИТЫ ОТ МОРОЗА ИЛИ ПЕРЕД РЕМОНТОМ

PL

RU

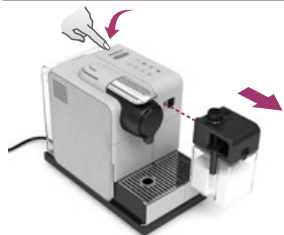

## 1. Włączyć urządzenie.

1. Включите кофемашину (кнопка ВКЛ).

**!** UWAGA: wyjąć dzbanek na mleko.

**!** ЗАМЕЧАНИЕ: снимите контейнер для молока.

2. Wyjąć zbiornik na wodę. Podnieść i zamknąć dźwignię w celu usunięcia kapsułki. Umieścić pojemnik pod wylotem kawy.

2. Снимите резервуар для воды. Поднимите и закройте рычаг, чтобы сбросить капсулу в контейнер для использованных капсул. Установите емкость под носик для выхода кофе.

3. Naciśnąć jednocześnie przycisk Latte Macchiato i przycisk do przygotowywania mlecznej pianki i przytrzymać je przez 3 sekundy, aby wejść do trybu Menu: alarmy odkamieniania i czyszczenia zaczną pulsować.

3. Одновременно нажмите кнопки Латте Макьято и Горячей молочной пенки и удерживайте 3 секунды, чтобы войти в меню: индикатор очистки и индикатор очистки от накипи начнут мигать.

**!** UWAGA: jeżeli w ciągu 30 sekund nie zostaną wykonane żadne czynności, urządzenie automatycznie wyjdzie z trybu Menu. Z trybu Menu można również wyjść ręcznie, naciskając jednocześnie przycisk Latte Macchiato i przycisk do przygotowywania mlecznej pianki (Milk froth) i przytrzymując je przez 3 sekundy.

**!** ЗАМЕЧАНИЕ: выход из меню будет осуществлен автоматически через 30 секунд бездействия. Также из меню можно выйти, одновременно нажав кнопки Латте Макьято и Горячей молочной пенки и удерживая их 3 секунды.



4. Naciśnąć następujące przyciski jednym ciągłym ruchem: Cappuccino -> Espresso.

4. Коснитесь одним нажатием следующих кнопок: Капучино -> Эспрессо.



5. Przycisk do przygotowywania ciepłej mlecznej pianki pulsuje w celu potwierdzenia.

Po jego jednokrotnym naciśnięciu rozpocznie się proces opróżniania. Przyciski do przygotowywania kawy pulsują na przemian: tryb opróżniania w toku.

5. Кнопка Горячей молочной пенки начнет мигать. Нпжмите ее, чтобы начать процесс очистки. Кнопки приготовления кофе будут поочередно мигать во время очистки.

6. Gdy proces się zakończy, urządzenie wyłączy się automatycznie.

6. Когда очистка закончится, кофемашина автоматически выключится.

**!** UWAGA: po opróżnieniu urządzenie jest blokowane na około 10 minut.

**!** ЗАМЕЧАНИЕ: кофемашина будет заблокирована на 10 минут после очистки.



**И** **ИНФОРМАЦИЯ:** urządzenie posiada doskonały profil oszczędności zużycia energii oraz funkcję automatycznego wyłączenia zasilania (0 W), która umożliwia oszczędzanie energii. Urządzenie wyłącza się po 9 minutach od ostatniego użycia (ustawienia fabryczne).

**И** **ИНФОРМАЦИЯ:** данная кофемашина оснащена отличной системой энергосбережения, а также функцией автовыключения (до 0 Ватт), которая позволяет экономно потреблять энергию. Кофемашина автоматически выключается через 9 минут после последнего приготовления кофе.



### 1. Włączyć urządzenie.

1. Включите кофемашину (кнопка ВКЛ).

**И** **УВАГА:** Uwaga: wyjąć dzbanek na mleko.

**И** **ЗАМЕЧАНИЕ:** снимите контейнер для молока.

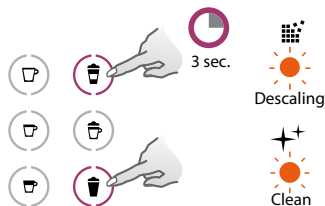

2. Nacisnąć jednocześnie przycisk Latte Macchiato i przycisk do przygotowywania mlecznej pianki i przytrzymać je przez 3 sekundy, aby wejść do trybu Menu: alarmy odkamieniania i czyszczenia zacząć pulsować.

2. Одновременно нажмите кнопки Латте Макьято и Горячей молочной пенки и удерживайте 3 секунды, чтобы войти в меню: индикатор очистки и индикатор очистки от накипи начнут мигать.

**И** **УВАГА:** jeżeli w ciągu 30 sekund nie zostaną wykonane żadne czynności, urządzenie automatycznie wyjdzie z trybu Menu. Z trybu Menu można również wyjść ręcznie, naciskając jednocześnie przycisk Latte Macchiato i przycisk do przygotowywania mlecznej pianki (Milk froth) i przytrzymując je przez 3 sekundy.

**И** **ЗАМЕЧАНИЕ:** выход из меню будет осуществлен автоматически через 30 секунд бездействия. Также из меню можно выйти, одновременно нажав кнопки Латте Макьято и Горячей молочной пенки и удерживая их 3 секунды.

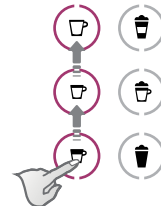

3. Nacisnąć następujące przyciski jednym ciągłym ruchem: ristretto > espresso > lungo. Aktualne ustawienie czasu, po upływie którego urządzenie będzie się automatycznie wyłączało, wskazują odpowiednie przyciski (światło ciągłe).

3. Коснитесь одним нажатием следующих кнопок: Ристретто ->Эспрессо ->Лунго. Текущие настройки автовыключения будут отображены подсветкой соответствующей кнопки.

### Automatyczne wyłączenie zasilania / Автоматическое выключение

Lungo/ Лунго	8 godz/8 часов
Espresso/ Эспрессо	30 minut/30 мин
Ristretto/ Ристретто	9 minut/9 минут

4. Teraz w ciągu 15 sekund można ustawić żądaną wartość, naciskając odpowiedni przycisk. Przyciski szybko zapulsują 3 razy, potwierdzając nową wartość.

4. В течение 15 секунд Вы можете установить желаемое время автовыключения. Кнопки мигнут 3 раза, чтобы подтвердить новый параметр.

5. Urządzenie automatycznie wychodzi z menu i powraca do trybu gotowości do pracy.

5. После автоматического выхода из меню кофемашина вновь готова к использованию.

Не горят индикаторы.	→ Проверьте розетку, вилку, напряжение и предохранитель. В случае возникновения проблем свяжитесь с Клубом <i>Nespresso</i> .
Нет подачи кофе, нет подачи воды.	→ Резервуар для воды пуст. Наполните резервуар. → При необходимости проведите очистку от накипи (см. раздел Очистка от накипи).
Приготовление кофе очень медленное.	→ Скорость приготовления кофе зависит от сорта кофе. → При необходимости проведите очистку от накипи (см. раздел Очистка от накипи).
Нет подачи кофе, идет только вода (при вставленной капсуле).	→ Обратитесь в Клуб <i>Nespresso</i> для диагностики и ремонта.
Кофе недостаточно горячий.	→ Подогрейте чашку перед приготовлением кофе. → При необходимости проведите очистку от накипи (см. раздел Очистка от накипи).
Вода подтекает из капсулодержателя (вода в контейнере для капсул).	→ Неправильно вставлена капсула. Если неисправность не устранена, обратитесь в Клуб <i>Nespresso</i> .
Нерегулярное мигание кнопок.	→ Обратитесь в Клуб <i>Nespresso</i> для диагностики и ремонта.
Все кнопки мигают одновременно в течение 10 секунд, после чего кофемашина автоматически выключается.	→ Сигнал ошибки, требуется ремонт. Обратитесь в Клуб <i>Nespresso</i> .
Все 6 кнопок быстро мигают 3 раза и кофемашина возвращается в режим готовности.	→ Резервуар для воды пуст.
Мигают сигналы очистки от накипи и сигнал очистки.	→ Выполнен вход в меню. Чтобы выйти из меню, одновременно нажмите и удерживайте в течение 3 секунд кнопки Горячей молочной пенки и Латте Макьято или подождите 30 секунд для автоматического выхода.
Индикатор очистки от накипи горит оранжевым, кнопки приготовления напитков активны (сигнал очистки от накипи 1).	→ Кофемашина сообщает о необходимости очистки от накипи, основываясь на количестве приготовленных напитков. Проведите очистку кофемашины от накипи.
Индикатор очистки от накипи мигает оранжевым, кнопки приготовления напитков активны (сигнал очистки от накипи 2).	→ Очистка от накипи проведена некорректно. Проведите очистку кофемашины от накипи, следуя инструкциям.
Индикатор очистки от накипи мигает оранжевым, горит кнопка Горячей молочной пенки.	→ Кофемашина находится в режиме очистки от накипи. Нажмите кнопку Горячей молочной пенки, чтобы начать процесс декальцинации.
Индикатор очистки от накипи горит оранжевым, кнопки приготовления напитков неактивны (сигнал очистки от накипи 3).	→ Кофемашина заблокирована по причине высокого уровня накипи в системе. Проведите очистку кофемашины от накипи.
Индикатор очистки горит оранжевым.	→ Проведите очистку Системы приготовления капучино.
Все кнопки приготовления напитков поочередно мигают.	→ Перегревание системы. Подождите, пока кофемашина остынет. → Кофемашина будет заблокирована около 10 минут.
Рычаг капсулодержателя полностью не закрывается.	→ Опустошите контейнер для использованных капсул. Убедитесь, что внутри капсулодержателя нет капсул.
Качество молочной пенки не соответствует стандартам.	→ Используйте полужирное стерилизованное молоко, охлажденное до температуры 4°С. → Промывайте Систему приготовления капучино после каждого использования (см. раздел Ручная очистка Системы приготовления капучино). → Проведите очистку кофемашины от накипи. → Не используйте молоко, которое было заморожено.
Я не могу войти в меню.	→ Убедитесь, что контейнер для молока снят. → Одновременно нажмите и удерживайте в течение 3 секунд кнопки Горячей молочной пенки и Латте Макьято. → Снимите насадку для очистки от накипи.

## DANE TECHNICZNE/ ТЕХНИЧЕСКИЕ ХАРАКТЕРИСТИКИ

### LATTISSIMA TOUCH

**EUR, AUS, NZ: 220-240 V,  
50/60 Hz, 1400 W/  
220-240 V, 50/60 Гц,  
1400 Вт.**



**Maks. 19 barów/  
P<sub>max</sub> Максимальное  
давление 19 бар**



**~ 4.5 kg/~ 4.5 кг**



**0.9 l/900 мл**



**0.35 l/350 мл**



**17.3 cm/см**



**25.8 cm/см**



**32 cm/см**



## Utylizacja i ochrona środowiska

Urządzenie zostało wyprodukowane przy użyciu wartościowych materiałów, które mogą zostać odzyskane i przetworzone. Segregacja odpadów ułatwia przetwarzanie cennych surowców. Informacji na temat utylizacji udzielają lokalne władze.



## Утилизация и забота об окружающей среде

Ваша кофемашина содержит ценные материалы, которые могут быть восстановлены или вторично переработаны. Разделение утилизируемых отходов по типам облегчает повторную переработку ценного сырья. Вы можете получить информацию об утилизации от местных экологических организаций.

## SKONTAKTUJ SIĘ Z KLUBEM NESPRESSO/КЛУБ NESPRESSO

W celu uzyskania dodatkowych informacji, w razie wystąpienia problemów lub w celu uzyskania porady należy skontaktować się z Klubem *Nespresso*.

Dane kontaktowe Klubu *Nespresso* znajdują się w broszurze «Witamy w *Nespresso*» dołączonej do ekspresu lub na stronie internetowej pod adresem [nespresso.com](https://nespresso.com)

За дополнительной информацией, в случае возникновения проблем или при необходимости получения совета Вы можете обратиться в Клуб *Nespresso*.

Контактную информацию Клуба *Nespresso* Вы можете найти в брошюре «Добро пожаловать в *Nespresso*» в папке, вложенной в коробку с Вашей кофемашинной или на сайте [nespresso.com](https://nespresso.com)

## GWARANCJA/GARANTIA

De'Longhi udziela gwarancji na niniejszy produkt w zakresie wad materiałowych i wykonania na okres dwóch lat od daty zakupu. W okresie gwarancyjnym De'Longhi według własnego uznania naprawi lub wymieni wszelkie wadliwe produkty bez obciążania kosztami właściciela. Wymienione produkty lub naprawione części objęte będą gwarancją wyłącznie do końca pierwotnego okresu gwarancyjnego lub przez sześć miesięcy, w zależności od tego, który z tych okresów będzie dłuższy. Niniejsza ograniczona gwarancja nie obejmuje usterek powstałych w wyniku wypadku, nieprawidłowego użytkowania, nieprawidłowej konserwacji lub normalnego zużycia. Za wyjątkiem sytuacji określonych przepisami prawa warunki niniejszej ograniczonej gwarancji nie wyłączają, nie ograniczają ani nie zmieniają żadnych praw ustawowych związanych ze sprzedażą niniejszego produktu. Jeżeli uważasz, że produkt jest wadliwy, skontaktuj się z De'Longhi w celu uzyskania wskazówek dotyczących naprawy.

De'Longhi гарантирует отсутствие дефектов материалов и сборки в течение двух лет с даты приобретения кофемашины. В течение этого периода De'Longhi обязуется бесплатно отремонтировать или заменить (по своему усмотрению) все неисправные детали. Гарантия на отремонтированные или замененные в процессе ремонта запчасти - 6 месяцев или до конца действия первоначального гарантийного периода. Данная гарантия не распространяется на любые неисправности возникшие в результате несчастных случаев, неправильной эксплуатации или обычного износа. За исключением законодательных норм, условия данной гарантии не могут быть сокращены или изменены и соответствуют нормам «Закона о защите прав потребителей». Если Вы считаете, что Ваша кофемашина неисправна свяжитесь с производителем. Исправное функционирование кофемашины *Nespresso* в течение ее срока службы гарантируется лишь при использовании кофе-капсул *Nespresso*.

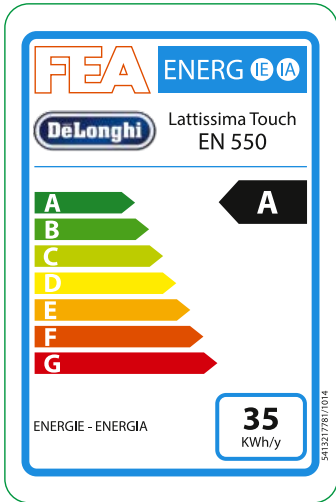





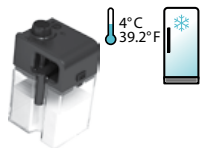

1



2

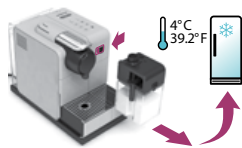

3

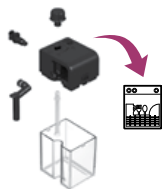

4

**EN SPECIAL CARE FOR YOUR RAPID CAPPUCCINO SYSTEM (R.C.S.)**  
**▲ IMPORTANT:** refer to User manual for complete instructions.

- 1- For a perfect milk froth, use skimmed or semi-skimmed milk at refrigerator temperature (about 4°C / 39.2°F).
- 2- Rinse after each milk based preparation. Place a recipient under milk outlet, press and hold the «CLEAN» ☆ button. Machine starts rinsing, stops automatically (~16 seconds).
- 3- Place the milk container in the fridge immediately.
- 4- Every two days, disassemble the Rapid Cappuccino System and clean all components in the upper level of a dishwasher.

**FR ENTRETIEN SPÉCIFIQUE DE VOTRE RAPID CAPPUCCINO SYSTEM (R.C.S.)**  
**▲ IMPORTANT:** veuillez consulter le manuel d'utilisation pour des instructions complètes.

- 1- Pour une mousse parfaite, utilisez du lait écrémé ou demi-écrémé à température du réfrigérateur (environ 4°C).
- 2- Rincez après chaque préparation à base de lait. Placez un récipient sous la buse de lait, appuyez et maintenez appuyée la touche «CLEAN» ☆. La machine commence le rinçage et s'arrête automatiquement (~16sec).
- 3- Placez le réservoir à lait immédiatement au réfrigérateur.
- 4- Tous les deux jours, démontez le Rapid

Cappuccino System et lavez tous les composants dans le panier supérieur de votre lave-vaisselle.

**DE SPEZIELLE PFLEGE IHRES RAPID CAPPUCCINO SYSTEMS (R.C.S.)**  
**▲ WICHTIG:** Die komplette Anleitung finden Sie in der Bedienungsanleitung.

- 1- INFORMATION: Für ein ideales Milchschaumergebnis nutzen Sie bitte gekühlte H-Milch (ca. 4°C).
- 2- Spülen Sie das System nach jeder Milchzubereitung. Stellen Sie ein Gefäß unter den Milchauslauf und halten Sie die «Reinigung» Taste ☆ gedrückt. Maschine beginnt zu spülen und stoppt automatisch (~16 Sec).
- 3- Lagern Sie den Milchcontainer immer im Kühlschrank.
- 4- Zerlegen Sie das Rapid Cappuccino System spätestens alle 2 Tage und reinigen Sie alle Einzelteile im oberen Fach Ihrer Spülmaschine.

**IT CURA PARTICOLARE DEL SISTEMA RAPID CAPPUCCINO (R.C.S.)**  
**▲ IMPORTANTE:** vedere il manuale d'uso per le istruzioni complete.

- 1- Per una schiuma di latte eccezionale, usare il latte scremato o parzialmente scremato a temperatura di frigorifero (circa 4°C).
- 2- Risciacquare dopo ogni preparazione di ricette a base di latte. Posizionare un recipiente sotto l'erogatore di latte, premere e tenere

- premutò il tasto «CLEAN» ☆.  
La macchina inizia il risciacquo e si ferma automaticamente (ca. 16 sec.).
- 3- Posizionare il contenitore del latte nel frigorifero.
  - 4- Ogni due giorni, smontare il sistema Rapid Cappuccino e lavare tutti i componenti nel ripiano superiore della lavastoviglie.

**ES MANTENIMIENTO ESPECIAL PARA SU RAPID CAPPUCCINO SYSTEM (R.C.S.)**  
**▲ IMPORTANTE:** Véase el manual de instrucciones para una visión completa.

- 1- Para preparar una espuma de leche perfecta, utilice leche desnatada o semidesnatada a temperatura de la nevera (4°C).
- 2- Enjuáguelo después de cada preparación con leche. Coloque un recipiente debajo de la salida de la leche y pulse el botón de «CLEAN» ☆. La máquina empezará a enjuagar y se detendrá automáticamente (~16 segundos).
- 3- Coloque el contenedor de la leche en la nevera inmediatamente.
- 4- Cada dos días, desmonte el Rapid Cappuccino System y lave todos los componentes en el nivel superior de su lavavajillas.

**PT CUIDADOS ESPECIAIS A TER COM A SUA PREPARAÇÃO DE CAPPUCCINO AUTOMÁTICA (P.C.A.)**  
**▲ IMPORTANTE:** consulte o Manual do Utilizador para obter as instruções completas.

- 1- Para obter uma espuma de leite perfeita, use leite magro ou meio-gordo à temperatura do frigorífico (cerca de 4°C).
- 2- Enxague após cada preparação à base de leite. Coloque um recipiente sob a saída de leite, pressione e segure o botão «CLEAN» ☆. A máquina começa o enxaguamento pára automaticamente (~16 seg.).
- 3- Coloque imediatamente o depósito de leite no frigorífico.
- 4- De dois em dois dias desmonte a Preparação de Cappuccino Automática e lave todas as peças no cesto superior da máquina de lavar louça.

**NL SPECIALE ZORG VOOR UW RAPID CAPPUCCINO SYSTEM (R.C.S.)**  
**▲ BELANGRIJK:** lees de gebruikershandleiding voor de volledige instructies.

- 1- Gebruik voor perfect melkschuim magere of halfvolle melk op koelkasttemperatuur (ongeveer 4°C).
- 2- Reinig na elke melkbereiding. Plaats een bak onder de melkuitloop en duw de knop «REINIGEN» ☆. En houd deze vast. De machine begint te spoelen en stopt automatisch (~16 sec.).
- 3- Plaats de melkcontainer onmiddellijk in de koelkast.
- 4- Demonteer om de 2 dagen het Rapid Cappuccino System en reinig alle onderdelen in het bovenste deel van de vaatwasser.

**GR** ΕΙΔΙΚΗ ΦΡΟΝΤΙΔΑ ΓΙΑ ΤΟ ΣΥΣΤΗΜΑ ΣΑΣ  
ΤΑΧΕΙΑΣ ΠΑΡΑΣΚΕΥΗΣ CAPPUCCINO (R.C.S.)

▲ **ΠΡΟΣΟΧΗ:** συμβουλευτείτε το Εγχειρίδιο Χρήσης για πλήρεις οδηγίες.

- 1- Για τον τελείο απρό γάλακτος χρησιμοποιείστε αποβουτυρωμένο ή ημι-αποβουτυρωμένο γάλα σε θερμοκρασία ψυγείου (περίπου 4° βαθμούς C).
- 2- Ξεπλένετε μετά από κάθε παρασκευή ροφήματος με γάλα. Τοποθετείτε ένα δοχείο κάτω από το στόμιο γάλακτος, στρέψτε το διακόπτη ρύθμισης γάλακτος στη θέση «CLEAN» ☆. Η μηχανή αρχίζει το ξέπλυμα και σταματά αυτόματα (~16 δευτερόλεπτα).
- 3- Βάλτε αμέσως το δοχείο γάλακτος στο ψυγείο.
- 4- Κάθε δύο ημέρες, αποσυρμολογήστε το σύστημα R. C. S. και τοποθετείστε όλα τα κομμάτια του συστήματος στο πάνω επίπεδο του πλυντηρίου πιάτων.

**CZ** ZVLÁŠTNÍ PÉČE O RYCHLÝ CAPPUCCINO SYSTÉM (R.C.S.)

▲ **DŮLEŽITÉ:** kompletní instrukce najdete v Návodu k použití.

- 1- Pro optimální mléčnou pěnu použijete plnotučné nebo polotučné vychlazené mléko (o teplotě cca 4° C).
- 2- Vyčistíte mléčný systém po každém použití. Umístěte vhodnou nádobu pod mléčnou trysku, stiskněte a přidržte tlačítko «CLEAN» ☆. Spustí se proces čištění, zastaví se automaticky (za cca 16 sekund).
- 3- Nádobu s mlékem dejte do lednice.
- 4- Každý druhý den rozmontujte Rychlý Cappuccino Systém a umyjte všechny části v horním oddíle myčky nádobí.

**HU** TEJHABOSÍTÓ (R.C.S.) KARBANTARTÁSA

▲ **FONTOS:** olvassa el a használati útmutatót az összes tanács megismeréséhez.

- 1- Információ: a tökéletes tejhab eléréséhez használjon alacsony zsírtartalmú vagy félzsíros hűtőhideg (4° C) tejet.
- 2- Öblítse át minden habosítás után. Helyezzen egy csészét a tejhabkifolyó alá, majd nyomja le és tartsa lenyomva a «CLEAN» ☆ gombot. A készülék elkezdi az öblítést és automatikusan megáll. (kb. 16 mp).
- 3- Tegye a Tejhabosítót azonnal a hűtőbe.
- 4- Kétnaponta szedje szét és mossa el a tejhabosítót a mosogatógépének felső rekeszében.

**TR** HIZLI CAPPUCCINO SİSTEMİ (H.C.S.) İÇİN ÖZEL BAKIM

▲ **ÖNEMLİ:** talimatların tümü için kullanma kılavuzuna bakın.

- 1- Mükemmel bir süt köpüğü için, buzdolabı sıcaklığında (yaklaşık 4° C) yağısız veya yarım yağlı süt kullanın.
- 2- Hazırladığınız her sütlü tariften sonra durulayın. Süt çıkışının altına bir kap yerleştirin ve «TEMİZLE» ☆ düğmesine basarak basılı tutun. Makine çalkalamaya başlar, otomatik olarak durur (~16 saniye).
- 3- Süt kabını hemen buzdolabına koyun.
- 4- İki günde bir, Hızlı Cappuccino Sistemi'ni (H.C.S.) sökün ve tüm bileşenleri bulaşık makinesinin üst rafında yıkayın.

**PL** SPECJALNE WSKAZÓWKI DOTYCZĄCE DBANIA O SYSTEM RAPID CAPPUCCINO (R.C.S.)

▲ **UWAGA:** dokładnie wskazówki można znaleźć w instrukcji obsługi.

- 1- W celu uzyskania idealnej pianki należy

użyć mleka UHT tłustego lub półtłustego schłodzonego w lodówce (do temperatury na poziomie ok. 4° C).

- 2- Płukać po każdym przygotowaniu napoju z mlekiem. Umieścić pojemnik pod wylotem mleka, a następnie nacisnąć i przytrzymać przycisk «CLEAN» ☆. Urządzenie rozpocznie płukanie i wyłączy się automatycznie (za ok. 16 sekund).
- 3- Natychmiast umieścić zbiornik na mleko w lodówce.
- 4- Co dwa dni należy demontować przystawkę Rapid Cappuccino i myć wszystkie jej elementy w górnym koszu zmywarki do naczyń.

**RU** СПЕЦИАЛЬНЫЙ УХОД ЗА СИСТЕМОЙ ПРИГОТОВЛЕНИЯ КАПУЧИНО (R.C.S.)

▲ **ВАЖНО:** ознакомьтесь с подробными инструкциями в руководстве по эксплуатации.

- 1- Для приготовления идеальной молочной пенки используйте полужирное стерилизованное молоко, охлажденное до температуры 4°С.
- 2- Промывайте контейнер для молока после каждого использования. Поместите емкость под носик для молока, нажмите и удерживайте кнопку «CLEAN» ☆. Кофемашина начнет процесс очистки и автоматически остановится через 16 секунд.
- 3- Уберите контейнер с молоком в холодильник.
- 4- Каждые два дня разбирайте Систему приготовления капучино и промывайте все ее части (можно мыть в посудомоечной машине на верхнем уровне).

**UA** СПЕЦІАЛЬНИЙ ДОГЛЯД ЗА СИСТЕМОЮ ПРИГОТУВАННЯ КАПУЧІНО

▲ **УВАГА:** зверніться до інструкції для отримання більш детальної інформації.

- 1- Для отримання ідеальної молочної пінки використовуйте нежирне або напівнежирне молоко, охолоджене до температури 4°С.
- 2- Промивайте контейнер для молока після кожного використання. Розмістіть ємність під носиком подачі молока, натисніть та утримуйте кнопку «CLEAN» ☆. Процес очищення розпочнеться та зупиниться автоматично приблизно через 16 секунд.
- 3- Поставте ємність з молоком до холодильника.
- 4- Кожні дві доби розбирайте та ретельно промивайте систему швидкого приготування капучіно під проточною водою.

**RO** ÎNGRIJIRE SPECIALĂ PENTRU SISTEMUL RAPID CAPPUCCINO (R.C.S.)

▲ **IMPORTANT:** consultați Manualul de Utilizare pentru instrucțiuni complete.

- 1- Pentru o spumă de lapte perfectă, folosiți lapte degreșat sau semi-degreșat la temperatura frigiderului (aproximativ 4° C).
- 2- Clătiți după fiecare preparare în care ați folosit lapte. Plasați recipientul sub duza de lapte, apăsați și țineți apăsat butonul «CURĂȚARE» ☆. Aparatul pornește clătirea, se oprește automat (~16 sec).
- 3- Plasați recipientul de lapte în frigider imediat.
- 4- La fiecare două zile, dezamblați Sistemul Rapid Cappuccino și curățați toate componentele în nivelul superior al mașinii de spălat.

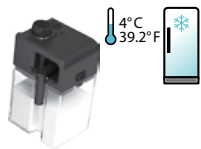

1



2



3

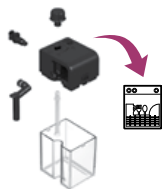

4

## DK SÆRLIG PLEJE AF DIT RAPID CAPPUCCINO SYSTEM (R.C.S.)

▲ **VIGTIGT:** se brugsvejledning for komplette instrukser.

- 1- For perfekt mælkeskum bruges letmælk eller sødmælk med en temperatur på ca. 4° grader.
- 2- Rens efter hver tilberedning af mælk. Placer en beholder under mælkeudløbet og hold «CLEAN» Knappen inde. Maskinen begynder rensning og stopper automatisk (~16 sek.).
- 3- Sæt øjeblikkeligt mælkebeholderen tilbage i køleskabet.
- 4- Hver anden dag bør Rapid Cappuccino System skilles ad, og alle dele vaskes i den øverste del af en opvaskemaskine.

## NO SPESIALBEHANDLING AV DITT RAPID CAPPUCCINO SYSTEM (R.C.S.)

▲ **VIKTIG:** det henvises til brukermanualen for fullstendig informasjon.

- 1- For et perfekt melkeskum, bruk letmelk eller skummet melk som holder kjøleskapstemperatur (ca. 4°C).
- 2- Skyll systemet etter hver tilberedning av drikke med melk. Plasser en beholder under melkeutløpet, trykk på og hold inne «CLEAN» -knappen. Maskinen starter skyllingen og stopper automatisk (~16 sek.).
- 3- Sett melkebeholderen umiddelbart i kjøleskapet.
- 4- Koble fra R.C.S. annen hver dag og vask alle komponentene i oppvaskmaskinens øvre del.

## SE SÄRSKILT UNDERHÅLL FÖR DITT RAPID CAPPUCCINO SYSTEM (R.C.S.)

▲ **VIKTIGT:** se bruksanvisningen för fullständiga instruktioner.

- 1- För att åstadkomma ett perfekt mjölkskum, använd kylskåpskall lätt- eller mellanmjölk (ca 4°C).
- 2- Skölj ur behållaren efter varje användningstillfälle. Placera en behållare under mjölkutloppet och vrid regulatorknappen för mjölk till den står på «CLEAN» . Maskinen börjar sköljas ur och stannar automatiskt (~16 s.).
- 3- Ställ in mjölkbehållaren i kylskåpet omedelbart.
- 4- Montera ned Rapid Cappuccino System varannan dag och rengör alla komponenter i den övre delen av en diskmaskin.

## FI MAIDONVAHDOTTIMEN (RAPID CAPPUCCINO SYSTEM) HOITO-OHJEET

▲ **TÄRKEÄÄ:** katso käyttöohjeet.

- 1- 72- Voit valmistaa täydellisen maitovaahdon mistä tahansa haluamastasi kylmästä maidosta (n. 4-astetta).
- 2- 73- Huuhtele maitovaahdottimen putkisto jokaisen käyttökerran jälkeen. Aseta pieni säiliö maitosuuttimen alle ja paina pohjassa «PUHDISTUS» painiketta. Huuhtelu kestää noin 16 sekunttia ja pysähtyy automaattisesti.
- 3- 74- Kun huuhtelu on loppunut, irrota maidonvaahdotin ja laita se

jääkaappiin.

- 4- 75- Pura maidonvaahdotin ja pese kaikki sen osat astianpesukoneessa joka toinen päivä.

## US SPECIAL CARE FOR YOUR RAPID CAPPUCCINO SYSTEM (R.C.S.)

▲ **IMPORTANT:** refer to User manual for complete instructions.

- 1- For a perfect milk froth, use skimmed or semi-skimmed milk at refrigerator temperature (about 4° C/39° F).
- 2- Rinse after each milk based preparation. Place a recipient under milk outlet, press and hold the «CLEAN» button. Machine starts rinsing, stops automatically (~16 sec.).
- 3- Place the milk container in the fridge immediately.
- 4- Every two days, disassemble the Rapid Cappuccino System and clean all components in the upper level of a dishwasher.

## FR CA ENTRETIEN PARTICULIER POUR VOTRE SYSTÈME RAPIDE CAPPUCCINO (R.C.S.)

▲ **IMPORTANT:** se référer au mode d'emploi pour des instructions plus complètes.

- 1- Pour une mousse de lait parfaite, utilisez du lait écrémé ou demi-écrémé à la température du réfrigérateur (environ 4° C/39° F).
- 2- Rincer après chaque préparation de recette de lait. Placer un récipient sous la buse à lait, appuyer et maintenir

enfoncé le bouton «NETTOYAGE/CLEAN» .

La machine commence le rinçage et s'arrête automatiquement (env. 16sec).

- 3- Placer immédiatement le réservoir à lait dans le réfrigérateur.
- 4- Tous les deux jours, démonter le Système Rapide Capuccino (R.C.S.) et laver tous les composants dans le tiroir supérieur de votre lave-vaisselle.

## ES CUIDADOS ESPECIALES PARA SU SISTEMA CAPPUCCINO RÁPIDO (S.C.R.)

▲ **IMPORTANTE:** consultar el manual del usuario para obtener instrucciones completas.

- 1- Para una espuma de leche perfecta, usar leche descremada o semi-descremada a una temperatura de refrigeración (4° C aproximadamente).
- 2- Enjuagar después de cada preparación a base de leche. Colocar un recipiente bajo la salida de la leche, presionar y mantener presionado el botón «LIMPIAR» . La máquina comienza el enjuague y se detiene automáticamente (~16 seg.).
- 3- Colocar el recipiente de la leche en el refrigerador inmediatamente.
- 4- Cada dos días desarmar el Sistema de Cappuccino Rápido y limpiar todos los componentes en el nivel superior de un lavavajillas.

**BR** CUIDADOS ESPECIAIS A TER COM O SEU SISTEMA RÁPIDO DE CAPPUCCINO (S.R.C)

▲ **IMPORTANTE:** consulte o Manual do Usuário para obter as instruções completas.

- 1- Para obter uma espuma de leite perfeita, use leite desnatado ou semi-desnatado à temperatura da geladeira (cerca de 4° C).
- 2- Enxague após cada preparação à base de leite. Coloque um recipiente sob a saída de leite, pressione e segure o botão «CLEAN» ☆. A máquina começa o enxaguamento e para automaticamente (~16 seg).
- 3- Coloque imediatamente o recipiente de leite na geladeira.
- 4- De dois em dois dias desmonte a Sistema Rápido de Cappuccino e lave todas as peças no cesto superior da máquina de lavar louça ou manualmente.

**CN** 特别护理您的快速卡布奇诺系统 (R.C.S.)

▲ **重要事项:** 请参见用户手册以了解完整的指示信息。

- 1- 为了制备完美的奶沫, 请使用冷藏过的温度约为4° C的脱脂或半脱脂牛奶。
- 2- 每次制备牛奶饮品后冲洗系统。请在牛奶出口下方放置一个容器, 持续按住“清洁”☆按钮。机器开始清洗过程, 清洗结束后将自动停止 (~16秒)。
- 3- 使用后立即将奶罐放入冰箱冷藏室中。
- 4- 应每两天清洁一次快速卡布奇诺系统。将快速卡布奇诺系统的所有部件拆下放入洗碗机的上层进行清洁。

**HK** 為您的快速(CAPPUCCINO系統(R.C.S.) 提供專屬護理

▲ **重要事項:** 請參閱使用指南了解完整的使用方法。

- 1- 製作完美牛奶泡沫, 需使用存於冰箱之脫脂或半脫脂牛奶 (約4° C / 39.2° F)。
- 2- 每次調製牛奶食譜後進行清洗。於牛奶出口下放置一個容器, 長按「CLEAN」☆鍵。咖啡機開始沖洗, 並自動停止 (~16秒)。
- 3- 立即把牛奶容器放入冰箱。
- 4- 每隔兩天, 拆除快速Cappuccino系統並把所有組件放入洗碗機內較上層以清洗。

**TW** 為您的快速卡布奇諾系統(R.C.S.) 提供專屬保養。

▲ **重要訊息:** 請參閱使用手冊了解完整操作方法。

- 1- 製作完美牛奶泡沫, 需使用存於冰箱的脫脂或半脫脂牛奶 (約4° C)。
- 2- 每次使用後進行清洗。於牛奶出口處放置一個容器, 按住“清潔”☆按鈕。機器開始自動沖洗自動停止。(約16秒)。
- 3- 立即將牛奶容器放入冰箱內。
- 4- 每兩天拆除快速卡布奇諾系統以及將所有組件放入洗碗機上側層清洗。

**KO** 빠른 카푸치노 시스템(R.C.S.) 관리하기

▲ **중요: 보다 자세한 지침은 사용 설명서를 참조하십시오.**

- 5- 최상의 우유 거품을 얻으려면, 냉장고 온도 (약 4° C) 의 무지방 우유 또는 저지방 우유를 사용하십시오.
- 6- 매 사용 후 행굼을 진행하십시오. 맨 용기를 우유 분출구 아래에 놓고, “CLEAN” ☆버튼을 누르고 있습니다. 머신이 행굼을 시작하고, 자동으로 멈춥니다. (~ 16초).
- 7- 우유통을 즉시 냉장고에 넣으십시오.
- 8- 아틀마다, 빠른 카푸치노 시스템을 완전히 분해하여 모든 구성 부품들을 식기 세척기의 상단에 위치시킨 후 깨끗하게 세척해 주십시오.

**JP** ミルクタンクのお手入れ

▲ **重要: 取扱説明書の指示に従ってください。**

- 1- よりよいミルクの泡を得るために、成分無調整、または、低脂肪で、温度4°C以下のミルクをご使用ください。
- 2- ミルクメニユーを使用したあとは、洗浄してください。ミルク抽出口の下にカップを置き、“Clean” ☆シンボルボタンを押してください。洗浄を始め、約16秒で自動的に止まります。

- 3- 使用後は、ミルクタンクをすぐに冷蔵庫に入れてください。
- 4- 2日おきに、ミルクタンクを分解し、洗浄してください。食器洗浄機を使用される場合、熱源から遠い上段に置くようにしてください。

عناية خاصة بنظام الكابتشينو السريع. (R.C.S.)

**AR**

▲ **هام:** راجع دليل الاستخدام للحصول على جميع التعليمات.

- 1- للحصول على رغوة حليب مثالية, استخدم الحليب قليل الدسم أو منزوع الدسم بدرجة حرارة البراد (حوالي 4 درجات مئوية).
- 2- اغسل النظام بعد كل تحضير لقهوة مع الحليب. ضع وعاء تحت مصب القهوة, ثم اضغط مع الاستمرار على زر التنظيف ☆. تبدأ الماكينة بال غسل, وتتوقف تلقائياً بعد 16 ثانية تقريباً.
- 3- ضع إبريق الحليب في البراد مباشرة.
- 4- كل يومين, فك نظام الكابتشينو السريع, ونظف جميع الأجزاء في الجزء العلوي من غسالة الصحون.