

SHIVAKI®

ПЫЛЕСОС С ВОДЯНЫМ ФИЛЬТРОМ

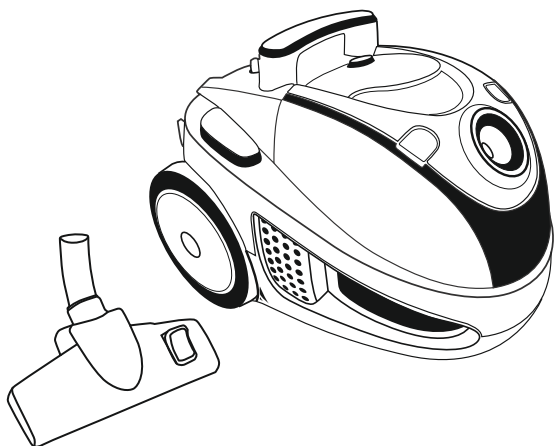

**SVC-1748R
SVC-1748B
SVC-1748GLD**

EAC

ИНСТРУКЦИЯ ПО ЭКСПЛУАТАЦИИ

SHIVAKI®

Уважаемый покупатель!

Мы благодарны Вам за то, что Вы остановили свой выбор на продукции нашей компании. Техника «SHIVAKI» отвечает высоким мировым стандартам и будет долго и надежно служить Вам в течение длительного времени.

Компания SHIVAKI старается сделать так, чтобы все наши покупатели оставались довольны своим приобретением и уровнем оказываемого сервиса.

Каждому обладателю техники «SHIVAKI» гарантируется **расширенный** сервисный пакет обслуживания. Купив продукцию нашей компании, Вы автоматически можете:

- или стать участником проводимой в настоящее время Акции на технику SHIVAKI,
- или получить 6 месяцев дополнительного гарантийного обслуживания,
- и многое другое...

Для этого достаточно посетить интернет-сайт: www.product-registration.eu и осуществить регистрацию купленной Вами продукции. Мы ценим Ваше личное время, поэтому сделали так, чтобы регистрация заняла не более 4 минут.

Компания «SHIVAKI» помнит и заботится о своих потребителях, постоянно совершенствуя свою продукцию: телевизоры, холодильники, пылесосы, микроволновые печи, кондиционеры, телефоны и неуклонно повышает уровень сервисного обслуживания и поддержки покупателей.

Поздравляем! Вы выбрали достойное Вас, надежное и по последнему слову техники совершенное произведение «SHIVAKI».

С уважением,
President

Mohmsh Mac

“SHIVAKI (JAPAN) IND. LTD”





①

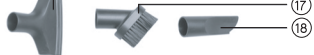
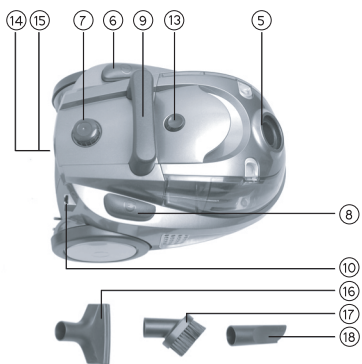

②



Рис. 1



Рис. 2

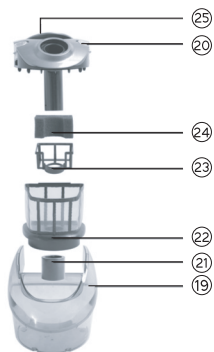
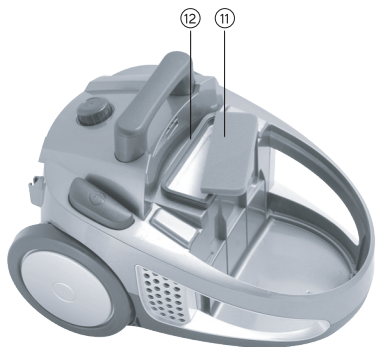

Рис. 3

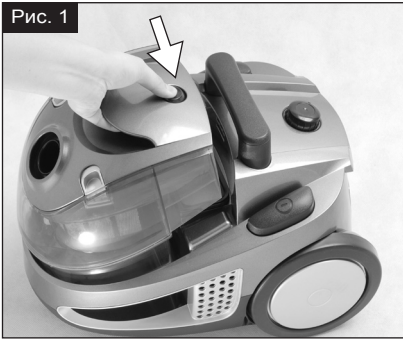

Рис. 4

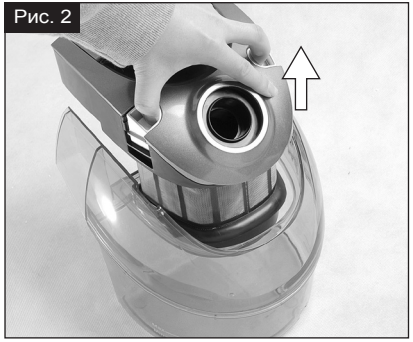

Рис. 5



Рис. 6



Рис. 7

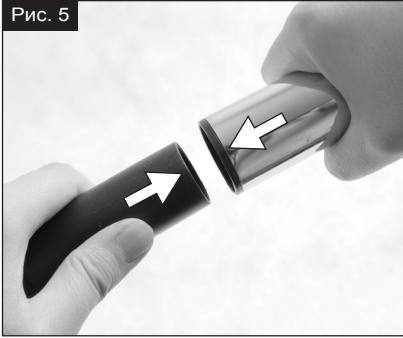

Рис. 8

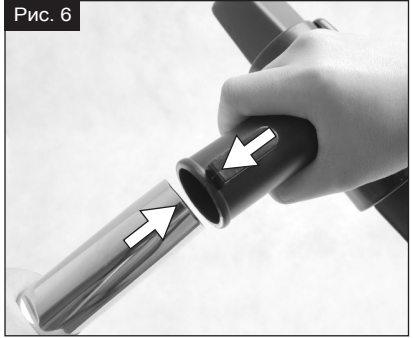

Рис. 9



Рис. 10

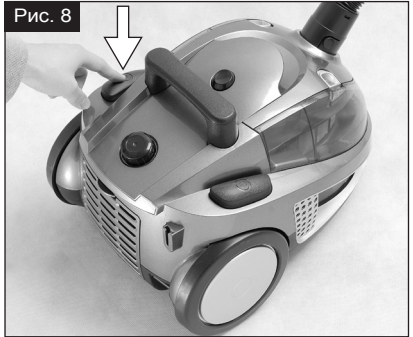

Рис. 11



Рис. 12

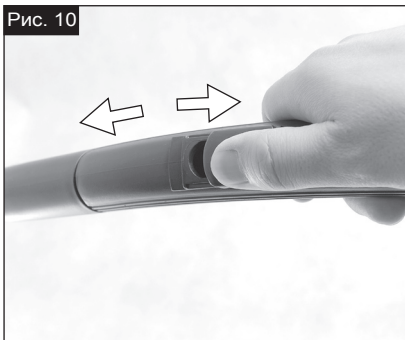

Рис. 13

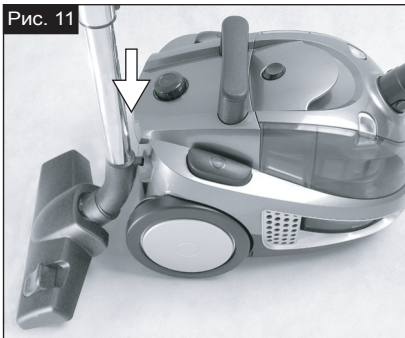

Рис. 14

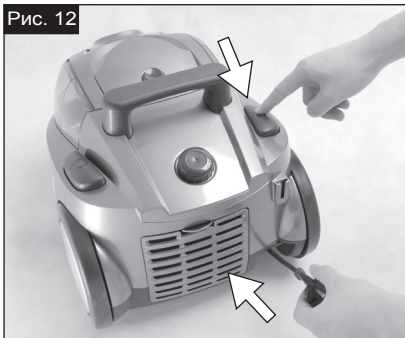

Рис. 15

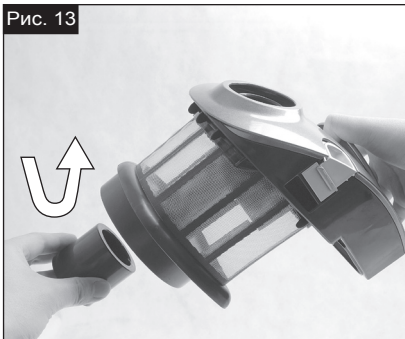

Рис. 16

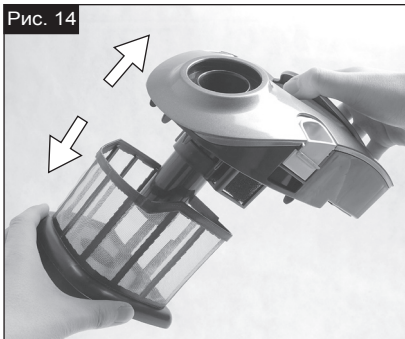

Рис. 17

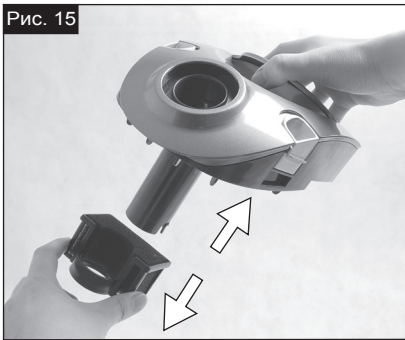

Рис. 18

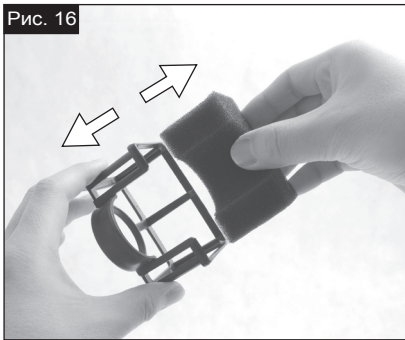

Рис. 19



РУССКИЙ

ОПИСАНИЕ УСТРОЙСТВА

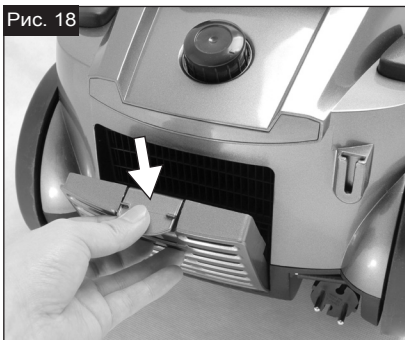
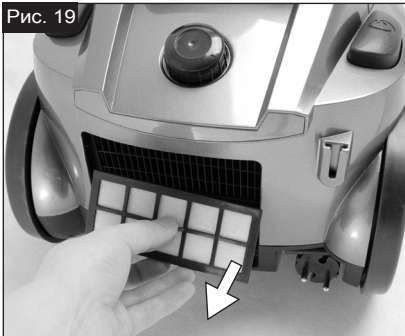
1. Щетка для пола
2. Раздвижная труба
3. Шланг
4. Регулятор всасывания
5. Отверстие для всасывания воздуха
6. Педаль включения и выключения On/Off
7. Регулятор мощности
8. Педаль автоматического свертывания шнура
9. Ручка для переноски
10. Кронштейн
11. Поролоновый фильтр
12. Постоянный фильтр стандарта HEPA
13. Кнопка для снятия контейнера
14. Выходная воздушная решетка
15. Выходной воздушный фильтр
16. Насадка для чистки мягкой мебели
17. Насадка для чистки мебели
18. Насадка для чистки щелей

Контейнер

19. Контейнер для воды
20. Кнопка для съема контейнера
21. Блокирующая насадка
22. Нейлоновый фильтр
23. Фиксатор фильтра
24. Дополнительный входной фильтр
25. Ручка контейнера

ВАЖНЫЕ СОВЕТЫ

- Внимательно прочитайте данное Руководство и сохраните его для использования в дальнейшем.
- Данный прибор предназначен только для домашнего использования. Прибор может быть использован только в соответствии с инструкцией по использованию. Производитель не несет никакой ответственности за ущерб, нанесенный в результате неправильного использования прибора или использование его не по назначению.
- Не чистите пылесосом людей и животных.
- Никогда не всасывайте пылесосом горячие или горящие материалы, острые предметы, легко возгорающиеся и взрывоопасные вещества.
- Не разрешайте детям играть с прибором.
- Не оставляйте пылесос на улице, не подвергайте его воздействию влаги или тепла. Никогда не оставляйте пылесос рядом с горячей духовкой, батареей или иным нагревательным прибором.
- Прежде чем подключать прибор к сети, убедитесь в том, что напряжение розетки соответствует напряжению, указанному на приборе.
- Прежде чем подключать или выключать прибор из сети, выключите его.
- Не используйте прибор со свернутым шнуром.
- Не тяните за провод, если хотите отключить прибор от сети.
- Во время хранения или прежде чем приступить к чистке прибора, отключите его от сети.
- Нельзя использовать пылесос без воды в контейнере для воды или без фильтров. Это может привести к повреждению прибора.
- Запрещается переворачивать пылесос или хранить его в вертикальном положении, установленном на заднюю панель, если в контейнере имеется вода.
- Не пользуйтесь прибором, если какое-либо отверстие для входа или выхода воздуха забито. Это может уменьшить поток воздуха, привести к перегреву пылесоса и повредить его.
- Не трогайте пылесос или штепсель мокрыми

- руками. Не погружайте прибор в воду. Не допускайте попадания жидкостей в моторный отсек.
- Не тяните за шнур или за раздвижную трубу, если хотите передвинуть пылесос. Пользуйтесь ручкой для переноски.
- Не используйте прибор при неисправном штепселе или шнуре, а также при сбоех в работе прибора.
- Закрывая двери, будьте осторожны: не зажмите шнур.
- Данный прибор не предназначен для использования людьми (включая детей) с ограниченными физическими психическими возможностями или недостатками органов чувств, или для людей с отсутствием опыта и знаний, за исключением, если они не были осведомлены по использованию данного прибора человеком, отвечающим за их безопасность.
- Следите, чтобы дети не играли с прибором.
- После того, как пылесос придет в негодность, его утилизация должна быть произведена согласно существующим нормам.
- Ремонт и замена кабеля должны производиться только в официальных центрах технического обслуживания.

СИСТЕМА ЗАСАСЫВАНИЯ ВОЗДУХА

Пылесос оборудован контейнером для воды, которая используется в качестве фильтра от пыли. Перед каждым использованием убедитесь в том, что контейнер наполнен водой.

ПОДГОТОВКА К ИСПОЛЬЗОВАНИЮ

- Перед использованием убедитесь в том, что контейнер (20) наполнен водой. Для этого необходимо нажать кнопку для снятия контейнера (13) и извлечь его из прибора. (Рис. 1)
- Извлеките контейнер для воды (20) из прибора, нажав на кнопку-замок контейнера (21). (Рис. 2)
- Наполните контейнер для воды обычной водопроводной водой до уровня между отметками Max и Min. (Рис. 3)
- Поместите контейнер для воды в блок и установите его в пылесос.

ВКЛЮЧЕНИЕ И ИСПОЛЬЗОВАНИЕ

- Вставьте шланг (3) в отверстие для всасывания воздуха (5) так, чтобы был слышен контрольный щелчок.
- С помощью нажатия на кнопку-замок вы сможете вставить или убрать шланг (3). (Рис. 4)
- Прикрепите раздвижную трубу (2) к шлангу (3) и раздвиньте ее на нужную длину. (Рис. 5)
- Подсоедините щетку для пола (1) или любую другую насадку к трубе. (Рис. 6)
- Размотайте шнур и вставьте его в розетку. (Рис. 7)
- Нажмите педаль включения и выключения On/Off (6), (Рис. 8). Силу всасывания можно регулировать с помощью регулятора мощности (7). Поворачивая регулятор по часовой стрелке вы увеличиваете силу всасывания, а против часовой стрелки — уменьшаете (Рис. 9). Силу всасывания также можно регулировать при помощи ручки на трубе. Открывая клапан (4) вы уменьшаете силу всасывания, а закрывая его — увеличиваете. (Рис. 10)
- Если Вы хотите приостановить использование пылесоса на некоторое время, то можете закрепить трубку со щеткой на корпусе пылесоса, чтобы они не мешались. Вставьте крючок щетки в кронштейн, который расположен на задней стенке пылесоса. (Рис. 11)
- Большие колёса, передний ролик, позволяющий

разворачивать аппарат на 360° и ручка для переноски, делают этот пылесос очень удобным при его передвижении из одного места в другое.

КОГДА УБОРКА ЗАКОНЧЕНА

Когда пользование пылесосом закончено, установите регулятор мощности (7) в минимальное положение нажмите на педаль включения и выключения On/Off. Нажмите на педаль для автоматического сматывания шнура (8) для того, чтобы убрать его в пылесос. (Рис. 12)

ЧИСТКА И УХОД

При сильном загрязнении воды, уменьшается всасывающая мощность пылесоса и возрастает нагрузка на его мотор, что можно определить по звуку. Это означает, что в контейнере для воды накопилось много пыли или засорились фильтры. Руководствуясь инструкцией, освободите контейнер для воды от пыли (19) и вычистите фильтры.

Чистка контейнера для воды

Контейнер (19) должен освобождаться от воды после каждого использования.

- Для этого необходимо нажать кнопку для снятия контейнера (13) и извлечь блок контейнера из прибора.

- Извлеките контейнер для воды из блока и встряхните мусор в мусорное ведро.

- Очистите контейнер, вставьте его в блок и поместите обратно в пылесос.

Осторожно! Вода в контейнере не может повредить прибор, если он находится в рабочем положении, но никогда не переворачивайте пылесос и не храните его в вертикальном положении, устанавливая его на заднюю панель, если в контейнере имеется вода. В противном случае вода попадет в дополнительный входной фильтр и фильтр HEPA, что приведет к блокировке прибора. Блок контейнера можно держать за ручку (25).

Чистка дополнительного входного фильтра

Необходимо очищать нейлоновый фильтр (22) и дополнительный входной фильтр (24) каждый раз при возникновении затруднения всасывания.

- Извлеките блок контейнера и слейте воду из контейнера для воды (19).

- Чтобы снять блокирующую насадку (21), поверните ее против часовой стрелки в направлении, отмеченном стрелкой. (Рис. 13)

- Извлеките нейлоновый фильтр (22) и очистите его, встряхнув из него пыль и промыв под струей воды. (Рис. 14)

- Извлеките блок входного фильтра (Рис. 15) и выщипайте входной фильтр (24) из фиксатора (23) (Рис. 16).

- Если входной фильтр сильно загрязнен, промойте его под струей воды.

Очистка постоянного фильтра стандарта HEPA

- Извлеките блок контейнера из пылесоса. Извлеките фильтр HEPA (12) с губкой (11). (Рис. 17)

- Губку и фильтр HEPA (12) можно мыть под струей воды.

- Высушите их в течение 24 часов перед тем, как установить обратно.

Очистка выходного воздушного фильтра

- Снимите решетку фильтра (14), нажав на замок. (Рис. 18)

- Извлеките фильтры (15) и промойте их под струей воды. (Рис. 19)

- Полностью высушите их перед тем, как установить обратно.

Важная информация

- Перед чисткой всегда выключайте пылесос и отсоединяйте шнур питания от электросети.

- Все фильтры должны быть установлены должным образом до включения пылесоса.

- Не используйте для чистки пылесоса металлические щетки, средства для очистки стекол и универсальные чистящие средства.

- Запрещается погружать пылесос в воду.

- Используйте только оригинальные фильтры ShivaKi во избежание повреждения прибора.

- ShivaKi рекомендует своевременно заменять входной и выходной воздушные фильтры, а также фильтр HEPA (в зависимости от условий использования). Фильтры для замены можно приобрести в магазине.

ПРИНАДЛЕЖНОСТИ

Насадка для чистки мягкой мебели (16)

Эта насадка разработана для очистки всех типов мебели.

Насадка для чистки любой мебели (17)

Эта насадка идеально подходит для чистки мебели и других поверхностей, требующих осторожного обращения.

Насадка для чистки щелей (18)

Используйте эту насадку при чистке щелей, глубоких желобов, углов и т.д.

СОВЕТЫ ПО УТИЛИЗАЦИИ

 Наши товары поставляются в оптимизированной упаковке. В основном для ее изготовления используются материалы, не загрязняющие окружающую среду, которые должны перерабатываться в вашей местной службе утилизации доходов, в качестве вторичного сырья.

 Это изделие соответствует нормам директив Европейского Сообщества 2002/96/CE. Знак перечеркнутого

мусорного ведра на приборе означает, что его нельзя выбрасывать с обычным бытовым мусором. Прибор нужно сдать в центр по сбору использованной электронной и электрической техники, либо вернуть в магазин при покупке нового прибора. Согласно действующим нормам утилизации, на граждан, которые не сдают свои пришедшие в негодность приборы в соответствующие центры, может быть наложен штраф. Правильная утилизация пришедших в негодность бытовых приборов означает, что они будут переработаны экологически, их материалы будут вновь использованы, и они не будут загрязнять окружающую среду. Для получения дальнейшей информации по поводу утилизации приборов обращайтесь в магазин покупки товара или в местный центр услуг по утилизации. Производители и импортеры несут ответственность за экологическую переработку продукта, его правильную утилизацию при содействии частной или государственной системы. Информацию по утилизации использованных бытовых приборов можно получить в мэрии вашего города.

Комплектность

1. Пылесос – 1 шт.
2. Шланг – 1 шт.
3. Телескопическая трубка – 1 шт.
4. Универсальная щетка – 1 шт.
5. Насадки – 1 комплект
6. Инструкция по эксплуатации – 1 шт.
7. Гарантийный талон – 1 шт.
8. Упаковочная тара – 1 комплект

Технические характеристики

Номинальное напряжение (В) - 220-240
Номинальная частота тока (Гц) - 50/60
Потребляемая мощность (Вт) - 1800
Мощность всасывания (Вт) - 410
Максимальное разрежение (кПа) - 24
Уровень шума (дБ) < 68
Длина сетевого шнура (м) - 6
Емкость контейнера (л) - 3.8
Класс энергетической эффективности - D
Потребление электроэнергии (кВт*час/год) - 23.4

Примечание! Информация в Руководстве пользователя только для справки. Все изображения приведены в ознакомительных целях. Приобретенное устройство может отличаться от показанного на рисунке. Производитель оставляет за собой право вносить изменения в комплектацию и технические характеристики выпускаемой бытовой техники без предварительного уведомления.

Перед покупкой проверяйте заявленные характеристики и комплектацию на сайте производителя.

ООО «ПАРИГРИФ-дизайн»	Тверь	г. Тверь, б-р Шиммиста д.18	4822 479838, 476565, 89106476565
Стелс сервис	Тверь	г.Тверь, пр-т Чкаловского, д.100	4822 32 02 21 35 40 81
ИП Виктория А. Ю	Тверь	г.Тверь, ул. Московская, д. 88/15	8 922-060-05-10
ИП Исидора С.И.	Тверь	г.Тверь, ул. Гоголя, д.2/2	86196 7 20 53
Бытовое	Тверь	г.Тверь пер. Знаменский стр. 4 ТЦ „Симатия“, пав. №42 АСЦ „Бытовое“	3456 27 34 39
СТАРКОМ ТОЛЬЯТТИ	Тольятти	г.Тольятти, ул. 40 лет Победы, д. 30, оф. 5	8482 718 772
ГлавбытСервис	Томск	г.Томск, ул. Некрасова, д. 12	3822 266865, 266462
Св-сервис	Томск	г.Томск, ул. Герцена, д. 435, 2 этаж, 3 офис	3822 25 50 24
ПЭРГА	Тульские	г. Тульские, пр. Ленина, д. 5	34 782 5 20 55 5 28 62
Раст-Тв	Тула	г.Тула, ул. Кирова, 9	4872 49 32 49 31 31
ИП Боровин В.А.	Тула	г.Тула, ул. Советская, 60/12, оф.302	4872 710103, 8 930-1576808
ООО "К-сервис"	Тула	г.Тула, ул. Ф.Лизинька, д. 89	4872 32 56 07
ООО "Вит Сервис"	Тула	г. Тула ул Штыкова, д. 45	4872 470006, 09531 431 44 81
Ваш Домик	Томьск	г.Томьск, ул. Вулгина, д.52	3452 99 09 09 46 09 01
СЦ Санфоль	Томьск	г.Томьск, ул. Николая Волковского, д.24	17 0299 269 56 60
ООО «КомпМарт»	Узорово	г.Узорово, 4 микр. д. 29	4752 464848
Электрон	Улан-Удэ	г. Улан-Удэ, ул. Трапезова, д.14	3012 35 17 45
СЦ "Саян"	Ульяновск	г. Ульяновск, ул. Марата, д. 86, оф. 409	8422 44 74 70
ООО «Планета-Сервис»	Ульяновск	с. Ульяновск, ул. Кирова, д.59	9603 721861
СОВРЕМЕННЫЙ СЕРВИС	Ульяновск	г.Ульяновск, ул.Металлистов, д.16/7	8422 73 29 15, 73 44 22
Компания "Титл"	Урай	г.Урай, мкр. Аэропорт, д. 29	34676 3 15 15
ООО «Телевизорист»	Усуйский	г. Усуйский, ул. Советская, д.96	4234 33 03 05, 33 51 80
ООО «ПРОМОКОМ Уфа»	Уфа	г. Уфа, проспект Савелья Кувалды, д. 59	3473 524697
Сервис Центр Регион	Уфа	г. Уфа, Башкортостан, ул. Ахметова, д.73	347 251 13 27, 251 79 79, 223 60 60
Р Жилиев	Уфа	г. Уфа, мкр. Амурский бульвар, д.47	4212 61 76 03
ИПО «Альфа-Сервис»	Уфа	г. Уфа, М.Минский, ул. Обская, д. 29, г. Урай, 2-й мкр., д. 46 (34678) 222-61	3467 80 00 01, 80 40 05, 35 67 00, 35 67 01, (34678) 222 61
ООО «Ифорева»	Чебоксары	г.Чебоксары, Паролевский б-р, д.11	8332 62 30 41, 62 38 60
ВАО «Телевизиорист»	Чебоксары	г.Чебоксары, ул.Гагарина, д.36	8352 63 20 88
ООО «ВТИ-Сервис»	Чебоксары	г.Чебоксары, пр. М.Горького, д.32/25	8352 410373, 431532
АСЦ "ИПТ Сервис"	Чебоксары	г.Чебоксары, ул. И.Фрунзе, д.3	8352 38 63 82
Ремонттехника	Череповец	г.Череповец, ул. Промышленная, 88	351 299 39 80, 339 39 66
Карелия	Череповец	г.Череповец, пр. Победы, д. 97	8202 23 66 70, 26 50 37
ООО "Ваш Мастер"	Череповец	г.Череповец, ул. Батюшкова, д.7	8202 31 36 07, 64 22 73
Пучнин О.А.	Черкесск	г.Черкесск, ул. Парковой, 48, офис 11	87822 5 29 15, 5 04 66, 5 19 15
ИП Эвита Авад Ханитбикини	Черкесск	г.Черкесск, ул. Петровская, д.13	87875 7 44 82
СТ Сервисный центр	Чита	Караул (полуприцепы)	3022 73 02 03
Сервисный центр «Динкит»	Чита	г. Чита, Трапезова, 54 ТЦ «Караул»	8 914 462 5649
ИП Думарт Д.И.	Чувашия, Перемышльский край	г.Мусовый, ул. Мира, д.8, мкр. Сурбига	01931 4628462
ИП «Лестрис сервис»	Шардинск	г. Шардинск, ул. Советская, д. 75, ул. Спортивная, д.53	35253 3252, 61717
НОУД сервис	Шардинск	г. Шардинск, ул. Свердлова, д.107	35253 5 53 32
ИП Пономов О.В.	Шанты	г. Шанты, пр-т Победы революции, 111, к. 1, ном. 30	8636 23 72 27, 28 87 12
Правозащитный С.И.	Шанты	г. Шанты, пр-т Победы революции, 85 офис 200	8636 22 30 00
ИВН Электроникс	Шага	г.Шага, ул. Мадарского, 3	7570642032
ГАУ	Воскресаль	г. Воскресаль, Московский пр-т, д. 1а, стр. 5	4852 79 66 77/78/79; 52 22 76/77; 79 21 00
ООО "Рослан Сервис"	Воскресаль	г. Воскресаль, ул. Николая, д. 34	4852 40 40 40
СЦ "Воскрис"	Воскресаль	г. Воскресаль, Ленинградский пр-т, д.62а	4852 900 242, 283 300, 284 400 (доб.203)
ООО "Трио Сервис"	Воскресаль	г. Воскресаль, ул. Уткинская, д. 12	4852 25 44 83

Уточнить адреса и телефоны авторизованных сервисных центров можно на сайте SHIVAKI.COM или по телефону: +7 495 230-23-01

Правообладатель: Шиваки (Джэпен) Индастриз Лимитед
(Shivaki (Japan) Industries Limited), 2001, Централ Плаза, 18
Харбор Роуд, Ванчай, Гонконг (2001, Central Plaza, 18 Harbor
Road, Wanchai, Hong Kong)

Произведено: По заказу Шиваки (Джэпен) Индастриз Лимитед
(Shivaki (Japan) Industries Limited), 2001, Централ Плаза, 18
Харбор Роуд, Ванчай, Гонконг (2001, Central Plaza, 18 Harbor
Road, Wanchai, Hong Kong)

Гарантийный срок указан в гарантийном талоне.



Срок службы изделия – не менее 5 лет со дня начала
эксплуатации.

Продукция компании SHIVAKI.

Произведено в Китае.