



**Руководство  
пользователя**  
Модели |  
**CLC 835 MC**

**RU** Руководство пользователя

## РУССКИЙ



Перед первым использованием кофемашины внимательно ознакомьтесь с прилагаемыми инструкциями по установке и обслуживанию.

В зависимости от конкретной модели кофемашины входящие в комплект принадлежности могут отличаться от изображенных на рисунках.

# Содержание

---

<b>Информация по технике безопасности</b> .....	<b>5</b>
Безопасность детей и взрослых с ограниченными возможностями .....	5
Общая информация по технике безопасности .....	5
Установка.....	7
Очистка .....	8
Ремонт .....	8
Надлежащее использование.....	9
<b>Описание кофемашины</b> .....	<b>10</b>
Панель управления.....	11
Адаптеры капсул.....	12
<b>Первое использование</b> .....	<b>13</b>
Пуск кофемашины.....	13
Установка времени .....	13
Жесткость воды.....	13
Очистка перед первым использованием.....	13
<b>После режима ожидания</b> .....	<b>14</b>
Режим ожидания .....	14
Меню нагрева .....	14
Очистка системы .....	14
<b>Использование кофемашины</b> .....	<b>15</b>
Экстракция напитка.....	15
Функция нагрева паром .....	15
Общие рекомендации по использованию .....	15
<b>Настройки</b> .....	<b>16</b>
Защитная блокировка .....	17
<b>Очистка и техническое обслуживание</b> .....	<b>18</b>
Удаление накипи .....	18
Подходящие средства для удаления накипи .....	18
Процедура удаления накипи .....	18
Очистка кофемашины.....	19
Очистка адаптеров.....	19
Очистка контейнера для отходов, поддона для жидких отходов и платформы для чашки .....	19
Очистка резервуара для воды .....	20
Очистка иглы генератора пара .....	20
Очистка группы экстракции .....	20
<b>Диагностика и устранение неисправностей</b> .....	<b>20</b>

<b>Технические характеристики .....</b>	<b>22</b>
Характеристики .....	22
<b>Охрана окружающей среды .....</b>	<b>22</b>
<b>Инструкции по установке.....</b>	<b>22</b>
Перед установкой .....	22
После установки.....	23
<b>Установка.....</b>	<b>97</b>

## **Информация по технике безопасности**

 Перед установкой и использованием оборудования внимательно прочитайте инструкцию. Изготовитель не несет ответственность за травмы и повреждения, произошедшие из-за ненадлежащей установки и использования оборудования. Всегда держите инструкцию под рукой на случай, если у вас возникнут вопросы во время использования оборудования.

### **Безопасность детей и взрослых с ограниченными возможностями**

#### **Внимание! Риск удушья, травмы и стойкого расстройства здоровья**

- Дети 8 лет и старше, а также лица с ограниченными физическими, сенсорными либо умственными способностями или отсутствием опыта и знаний могут пользоваться этим бытовым прибором только под наблюдением взрослого или лица, ответственного за их безопасность.
- Очистку и обслуживание можно доверять детям от 8 лет, но только под наблюдением взрослого.
- Бытовой прибор и его шнур питания должны находиться вне досягаемости детей младше 8 лет.
- Следите за детьми и не позволяйте им играть с бытовым прибором.

### **Общая информация по технике безопасности**

- Данный прибор предназначен для использования в бытовых и иных похожих условиях, в частности:
  - в зонах приема пищи для персонала магазинов, офисов и других учреждений;
  - в дачных домах;
  - в гостиницах, мотелях и других местах временного проживания (для проживающих);
  - в мини-гостиницах типа «ночлег и завтрак».

- Учитывая, что устройство работает от электрической сети, нельзя исключить вероятность поражения электрическим током. Поэтому необходимо соблюдать следующие требования безопасности.
  - Запрещается прикасаться к бытовому прибору и к шнуру питания мокрыми руками.
  - Убедитесь, что используемая розетка находится в легкодоступном месте; может возникнуть необходимость быстро изолировать прибор от сети питания.
  - Перед включением убедитесь, что электрические компоненты, вилка и шнур питания не намокли.
  - Запрещается погружать бытовой прибор в воду.
  - В случае возникновения неисправности ни в коем случае не пытайтесь отремонтировать прибор самостоятельно. Выключите бытовой прибор с помощью кнопки питания, выньте вилку из розетки и обратитесь в службу технической поддержки.
  - Шнур питания не должен располагаться вблизи горячих поверхностей, острых граней и других острых предметов.
- **Опасность!** Это устройство используется для нагрева воды и может производить пар. Будьте осторожны, избегайте контакта с брызгами воды и горячим паром. Во время использования бытового прибора не прикасайтесь к нагревающимся поверхностям. Используйте ручки и рукоятки.
- Не помещайте на бытовой прибор сосуды с жидкостями, огнеопасные и коррозионно-активные материалы.
- Для хранения принадлежностей и запаса кофе следует использовать только специальные отсеки и ящик.
- По окончании срока службы бытового прибора отключите его от сети и срежьте шнур питания. Таким образом, вы убережете от опасности детей, которые могут найти нерабочий бытовой прибор и начать с ним играть.
- Запрещается использовать бытовой прибор, если на его переднем стекле образовались трещины.

## Установка

- При подключении необходимо предусмотреть заземление в соответствии с действующими правилами.
- Перед подключением бытового прибора проверьте, соответствуют ли параметры вашей электросети (напряжение и частота) требованиям, указанным на заводской табличке прибора. Если имеются расхождения, это может привести к неисправности. В случае сомнений обратитесь к квалифицированному электрику.
- Электрическая система должна быть оснащена механизмом отключения с размыканием контакта на всех полюсах, обеспечивающим полное отключение согласно классу перенапряжения III.
- Если для подключения к питающей сети используется розетка, то она должна быть доступна после завершения установки.
- Установку бытового прибора и замену кабеля питания разрешается выполнять только квалифицированному персоналу.
- Гарантировать электрическую безопасность бытового прибора можно только при наличии надлежащего заземления. Изготовитель не будет нести ответственность за ущерб, причиненный в результате отсутствия системы защиты или ее ненадлежащего состояния (например, за поражение электрическим током).
- Бытовой прибор разрешается эксплуатировать только после его полной сборки и готовности к использованию. Только таким образом можно гарантировать, что пользователи не смогут получить доступ к электрическим компонентам.
- Запрещается открывать корпус бытового прибора. Возможный контакт с электрическими компонентами под напряжением либо модификация электрических или механических частей может представлять опасность для пользователей, а также может привести к неправильной работе бытового прибора.
- **ПРИМЕЧАНИЕ:** Подробную информацию об установочных размерах можно найти на последней странице данного руководства.

## **Очистка**

- Тщательно и регулярно очищайте бытовой прибор.
- Запрещается использовать для очистки устройства высокого давления и пароструйные устройства. Пар может отрицательно повлиять на электрические компоненты и стать причиной короткого замыкания. Использование пара высокого давления может в долгосрочной перспективе привести к повреждению поверхности бытового прибора и его компонентов.
- Очистку и обслуживание можно доверять детям от 8 лет, но только под наблюдением взрослого.
- Указания по очистке бытового прибора приведены в разделе «Очистка и обслуживание».

## **Ремонт**

- Перед выполнением любых работ по обслуживанию отключите устройство от питающей сети.
- Если шнур питания поврежден, то за его заменой следует обратиться к изготовителю или в авторизованный сервисный центр.
- Во время выполнения работ по установке и обслуживанию бытовой прибор должен быть отключен от сети питания. Для этого необходимо выполнить одно из двух действий:
  - отключить автомат на электрощитке / разомкнуть рубильник;
  - извлечь вилку шнура питания из розетки. Если вы хотите вынуть вилку из розетки, то не следует вытягивать ее за шнур.
- Ремонт и техническое обслуживание, особенно электрических компонентов, должен выполнять только технический специалист, уполномоченный на это изготовителем. Изготовитель и продавец не будут нести ответственность за любой ущерб, нанесенный людям, животным и материальным ценностям в результате ремонта или технического обслуживания, выполненного неавторизованным персоналом.
- Ремонт во время гарантийного периода должны выполнять только технические специалисты, уполномоченные на это изготовителем. В противном случае любой ущерб, нанесенный в результате такого ремонта, исключается из гарантии.



**Надлежащее использование**

- Данный бытовой прибор предназначен для приготовления кофе эспрессо и для разогрева напитков. Любое другое его использование считается ненадлежащим. Это устройство не предназначено для коммерческого использования. Изготовитель не несет ответственности за любой ущерб, нанесенный вследствие ненадлежащего использования устройства. Данный бытовой прибор можно установить над обычным встраиваемым духовым шкафом при условии, что шкаф оборудован охлаждающим вентилятором в верхней части (номинальная мощность духового шкафа не более 3 кВт).

## Описание кофемашины

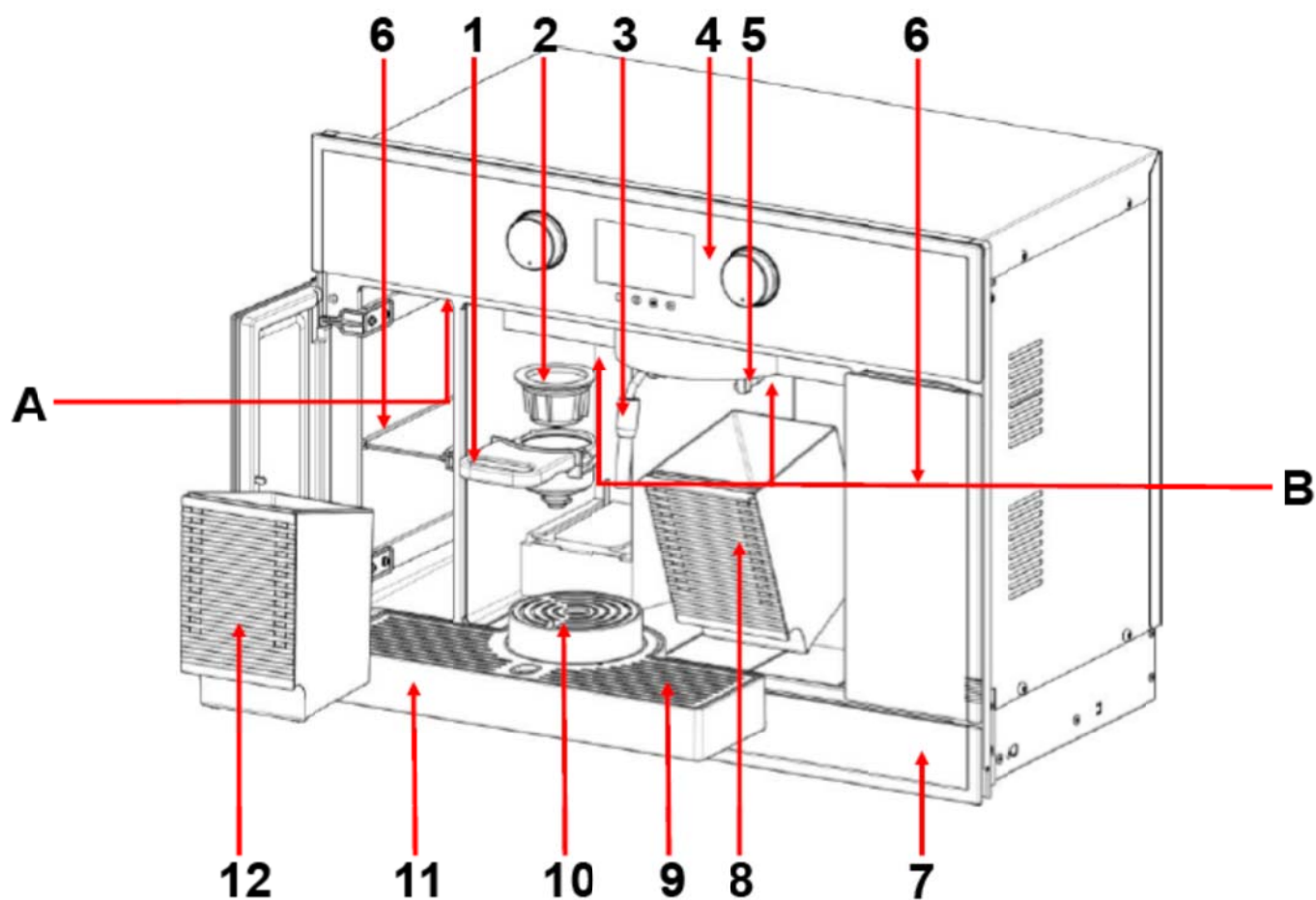

- 1 Ручка капсулы
- 2 Адаптер капсулы
- 3 Трубка для выпуска пара
- 4 Дисплей / панель управления
- 5 Группа экстракции
- 6 Отсек для хранения
- 7 Выдвижной ящик для хранения

- 8 Контейнер для отходов
- 9 Решетка из нержавеющей стали
- 10 Платформа для чашки
- 11 Поддон для жидких отходов
- 12 Резервуар для воды

- 
- A** Главный выключатель питания
  - B** Светодиодная подсветка

## Характеристики:

**Платформа для чашки (10)** — имеет три положения по высоте; можно вращением платформы отрегулировать высоту в соответствии с высотой чашки, используемой для экстракции напитка.

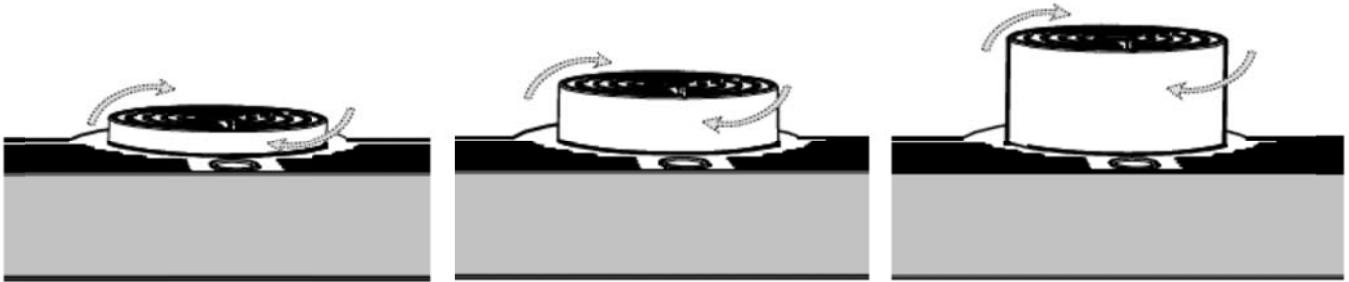

**Отсек (6) и выдвижной ящик (7)** можно использовать для хранения принадлежностей и запаса кофе. Для того, чтобы открыть их, нажмите посередине.

## Панель управления







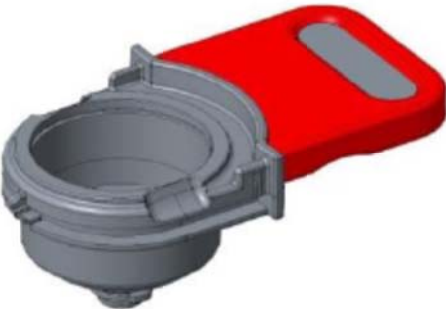

- |   |   |
|---|---|
| <b>1</b> Поворотная рукоятка выбора функции | <b>4</b> Кнопка подтверждения ОК                  |
| <b>2</b> Кнопка включения/выключения        | <b>5</b> Кнопка пуска                             |
| <b>3</b> Кнопка останова                    | <b>6</b> Поворотная рукоятка настройки параметров |

## Адаптеры капсул

В данной кофемашине можно использовать несколько типов кофейных капсул. Поэтому устройство имеет пять разных адаптеров.

Чтобы узнать, какой адаптер нужно использовать, обратитесь к следующей таблице.

Ручка	Адаптер	Тип капсулы
		Lavazza Espresso Point®
		Caffitaly®
		44 мм ESE — Easy Serving Espresso <b>Комментарий: нажмите на таблетку ESE внутри адаптера.</b>
		Молотый кофе
		Nespresso®

### Отказ от ответственности за товарные знаки:

Lavazza Espresso Point® является зарегистрированным товарным знаком LUIGI LAVAZZA SPA

Caffitaly® является зарегистрированным товарным знаком Caffitaly System S.p.A.

Nespresso® является зарегистрированным товарным знаком Société des Produits Nestlé S.A.

Продукты с перечисленными товарными знаками не связаны с TeKa Portugal S.A.

## Первое использование

### Пуск кофемашины

1. Заполните резервуар питьевой водой и установите его в устройство.
2. Вставьте вилку шнура питания в розетку и включите устройство с помощью главного выключателя питания (А).

### Установка времени

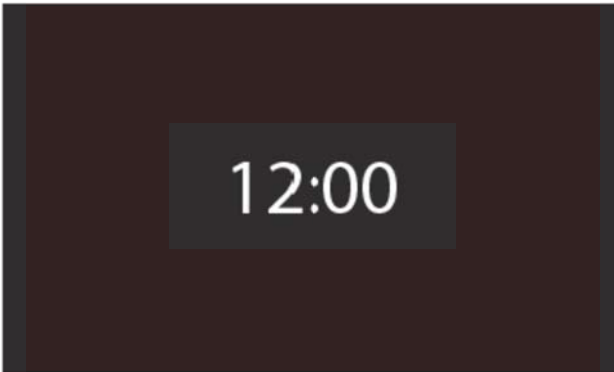

Чтобы установить часы в первый раз, выполните следующие действия:

1. Вращением **рукоятки выбора функции (1)** установите часы.
2. Вращением **рукоятки настройки параметров (6)** установите минуты.
3. Подтвердите настройку нажатием **кнопки ОК (4)**.

### Жесткость воды

После установки времени на дисплее появится меню выбора жесткости воды:

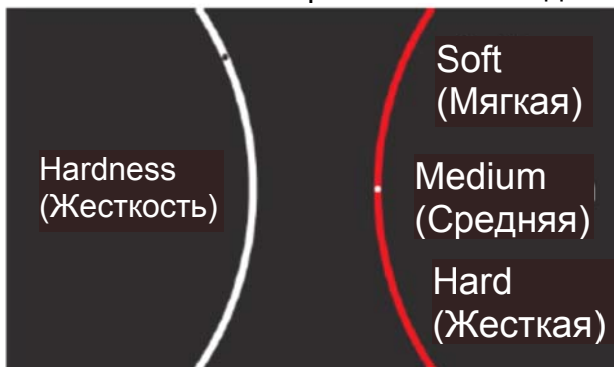

Чтобы выбрать жесткость в первый раз, выполните следующие действия.

1. Выберите нужный вариант вращением **рукоятки настройки параметров (6)**.
2. Для подтверждения выбора нажмите **кнопку ОК (4)**.

Тип	Жесткость воды			
	Ca+Mg (ppm)	Английские градусы [°eH]	Французские градусы [°dF]	Немецкие градусы [°dH]
Мягкая вода	0–150	0–11	0–15	0–8
Средняя вода	151–350	12–25	16–35	9–20
Жесткая вода	501–500	26–35	36–50	21–28



#### ПРИМЕЧАНИЕ

Вы можете в любое время изменить настройки времени и жесткости воды, как описано в главе «Настройки».

### Очистка перед первым использованием

Если вы собираетесь использовать кофемашину в первый раз после приобретения или после долгого перерыва, рекомендуется предварительно очистить ее.

Чтобы очистить кофемашину в первый раз, выполните следующие действия:

1. После выполнения описанных выше процедур настройки установите в кофемашину ручку.
2. Установите под ручку большую емкость.
3. Запустите цикл очистки.
4. Для надежной очистки кофемашины выберите длительный цикл экстракции.

## После режима ожидания

### Режим ожидания

В этом режиме все силовые нагрузки отключаются, и кофемашина расходует очень мало электроэнергии.

Кофемашина переходит в режим ожидания при нажатии **кнопки включения/отключения (2)** или через определенный промежуток времени простоя (по умолчанию через 15 минут). Это время можно задать в настройках пользовательской конфигурации (см. главу «Настройки»).

При переходе в режим ожидания на дисплее отображается только текущее время (если оно не скрыто):

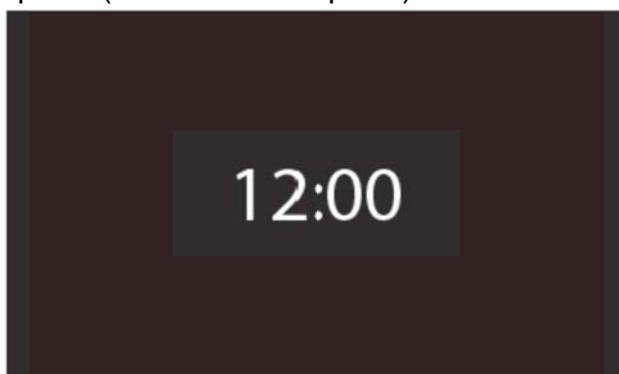

Для выхода из режима ожидания нажмите **кнопку включения/выключения (2)**. Если задействована функция автоматического пробуждения, то кофемашина запустится автоматически (см. главу «Настройки»).

### Меню нагрева

Если кофемашина остыла, то бойлер должен нагреться.

Начнется процесс нагрева, а на дисплее будет отображаться поднимающаяся температура.

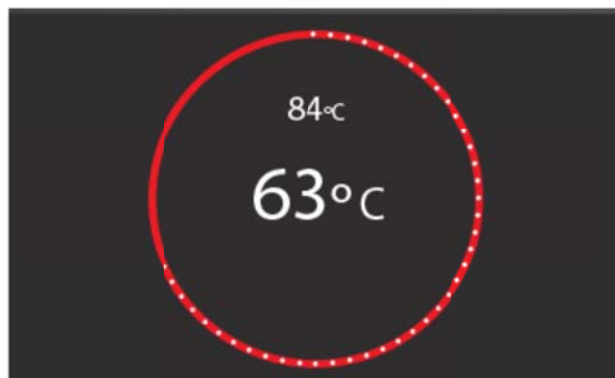

### Очистка системы

После выполнения всех описанных выше процедур необходимо очищать гидравлическую систему каждый раз после того, как кофемашина выходит из режима ожидания с остывшим бойлером. На дисплее появляется следующая надпись:

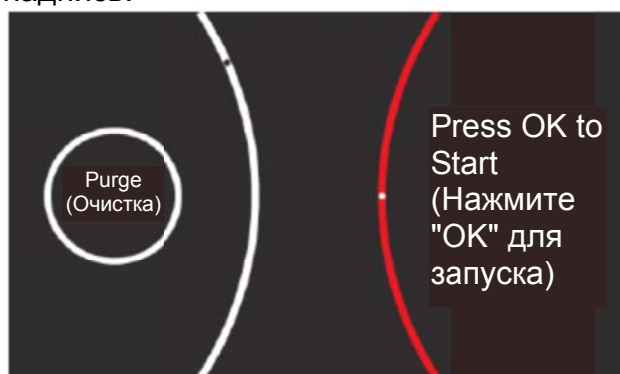

1. Установите ручку в группу экстракции. В противном случае на дисплее появится просьба установить ручку.
2. Установите емкость под ручку.
3. Чтобы начать очистку, нажмите **кнопку ОК (4)**.
4. Чтобы остановить очистку системы, повторно нажмите **кнопку ОК (4)**.

## Использование кофемашины

### Экстракция напитка



1. Выберите подходящий адаптер (см. главу «Описание кофемашины»).
2. При необходимости установите адаптер в ручку.
3. Поместите капсулу в адаптер.
4. Установите ручку в кофемашину.
5. Поставьте чашку на платформу.
6. Вращением **рукоятки выбора функции (1)** выведите в центр дисплея пиктограмму «чашка» .
7. Вращением **рукоятки настройки параметров (6)** выберите нужный вариант: **маленькая чашка кофе, средняя чашка кофе, большая чашка кофе** или **напиток в большой чашке**.
8. Запустите экстракцию нажатием **кнопки пуска (5)**.
9. Для прекращения экстракции нажмите **кнопку останова (3)**.



#### ПРЕДУПРЕЖДЕНИЕ

После завершения экстракции кофемашина издаст три звуковых сигнала; ручку можно вынимать только после этих трех сигналов.



#### ИНФОРМАЦИЯ

Вы можете задать количество каждого напитка по собственному вкусу (см. «Настройки»).

### Функция нагрева паром

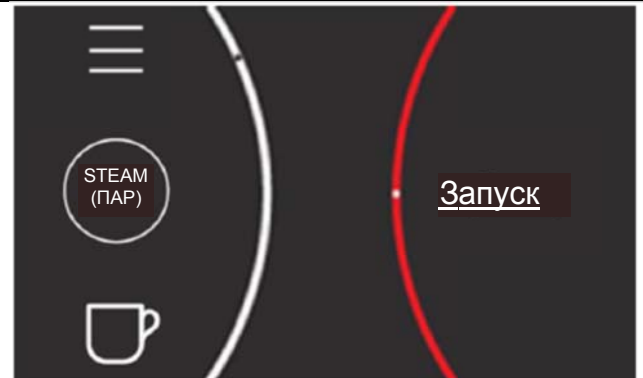

1. Вращением **рукоятки выбора функции (1)** выведите в центр дисплея символ пара .
2. Запустите процесс нагрева паром нажатием **кнопки пуска (5)**.
3. Приготовьте емкость с молоком и опустите в нее трубку для выпуска пара.
4. Вращением **рукоятки настройки параметров (6)** выберите «**Now**» (**Начать**) или «**Cancel**» (**Отменить**).
5. Запустите нагрев паром нажатием **кнопки пуска (5)**.
6. Для прекращения экстракции нажмите **кнопку останова (3)**.



#### ПРЕДУПРЕЖДЕНИЕ

Если вы прерываете нагрев паром нажатием кнопки останова (3), то выход пара полностью прекратится примерно через 10 секунд.



#### ИНФОРМАЦИЯ

После завершения нагрева паром контейнер для отходов должен быть установлен, поскольку возможен выход воды и пара.

### Общие рекомендации по использованию

- Для предотвращения подтекания воды устанавливайте резервуар аккуратно.
- Для предотвращения подтекания при доливе воды сначала вытрите все капли вокруг резервуара и лишь после этого установите его обратно в кофемашину.

- Убедитесь, что выбран адаптер, подходящий для используемой капсулы, что капсула установлена правильно, а ручка не повреждена и не разобрана.
- Возможные причины появления ошибки 5 (ERROR 5):
  - Капсула повреждена;
  - Установлена использованная капсула;
  - Выбран неподходящий адаптер;



- Адаптер разобран или поврежден;
- Неправильно установлен резервуар с водой;
- Если все причины устранены, но ошибка продолжает появляться, то обратитесь в службу технической поддержки.



## Настройки

Доступ к настройкам кофемашины можно получить через **меню настроек** . Для изменения параметров выполните описанные ниже действия.

1. Вращением **рукоятки выбора функции (1)** выведите в центр дисплея пиктограмму «меню настроек» .
2. Выберите нужный параметр вращением **рукоятки настройки параметров (6)**.
3. Для подтверждения нажмите **кнопку ОК (4)**.
4. При необходимости точно так же, вращением **рукоятки настройки параметров (6)**, выберите нужный подпараметр.
5. Для подтверждения нажмите **кнопку ОК (4)**.
6. При необходимости вращением **рукоятки выбора функции (1)** выберите действие.
7. Для подтверждения нажмите **кнопку ОК (4)**.
8. Для возврата в меню настроек без сохранения изменений нажмите **кнопку останова (3)**.

С помощью меню настроек можно изменить значения следующих параметров.

- **Количество напитка**  — с помощью этого параметра вы можете точно настроить все четыре варианта:
  - от уровня -5 до уровня 5.
- **Температура**  — этот параметр дает возможность отрегулировать температуру напитка. Ее можно изменять от 76° до 88°.

- **Время**  — служит для установки текущего времени.
- **Скрыть часы**  — с помощью этого параметра можно отключать отображение времени в режиме ожидания.
- **Продолжительность нагрева паром**  — вы можете отрегулировать длительность работы кофемашины в режиме нагрева паром.
- **Автоматическое пробуждение**   
Auto   
Wakeup — кофемашина автоматически включится и будет готова к использованию к заданному в этом параметре времени.



### ПРИМЕЧАНИЕ

Имейте в виду, что кофемашина автоматически отключится после простоя в течение времени, заданного в параметре «Время до перехода в режим ожидания».

- **Язык интерфейса (Lang)** **Lang**
- **Время до перехода в режим ожидания**   
Time to   
Standby — в этом параметре задано время, в течение которого кофемашина будет оставаться **ВКЛЮЧЕННОЙ** после последнего использования.
- **Жесткость воды** **Hardness** — этот параметр используется для задания жесткости воды, которую заливают в кофемашину.



- **Демонстрационный режим** Demo Mode — этот режим используется для того, чтобы продемонстрировать покупателям действие всех функций кофемашины без включения нагрева.

### **Защитная блокировка**

---

Для включения защитной блокировки выполните следующее.

1. Удерживайте **кнопку останова (2)** нажатой в течение 3 секунд.
2. Для отключения защитной блокировки повторите то же самое действие.

## Очистка и техническое обслуживание

### Удаление накипи

Вне зависимости от жесткости воды (т.е. от содержания в ней солей) при кипячении и выпаривании внутри генератора пара выпадает известковый налет.

Периодичность удаления накипи зависит от жесткости воды и от того, насколько часто используется кофемашина.

После приготовления определенного количества напитков (см. таблицу ниже) на дисплее появится запрос на удаление накипи. Однако пользователь может запустить процедуру удаления накипи и до появления запроса, в любое удобное время.

Жесткость воды	Допустимое количество циклов
«SOFT» (мягкая)	1200
«MED» (средняя)	600
«HARD» (жесткая)	300

Кофемашина автоматически определяет, когда требуется удалить накипь, и выводит на дисплей соответствующую пиктограмму. Если вы не запустите удаление накипи, то через несколько циклов пиктограмма начнет мигать. Если и после этого накипь не будет удалена, то еще через несколько циклов кофемашина прекратит работать, а на дисплее появится символ удаления накипи.



#### ПРИМЕЧАНИЕ

Несвоевременное удаление накипи отрицательно влияет на работу бытового прибора и даже может привести к его повреждению.

### Подходящие средства для удаления накипи

Рекомендуется использовать средство «durgol® swiss espresso®».

Этот раствор позволяет полностью удалить накипь без вреда для кофемашины. Его можно приобрести в Центре обслуживания клиентов.



#### ПРЕДУПРЕЖДЕНИЕ

Запрещается использовать уксус и средства на основе уксуса, так как они могут повредить внутренние детали кофемашины.

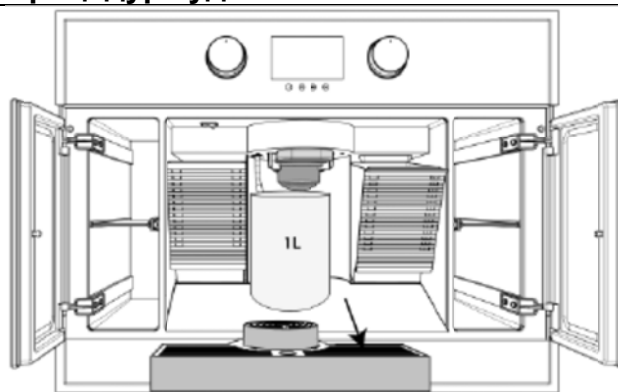

Обычные средства для удаления накипи не подходят, поскольку в них могут содержаться пенообразующие агенты.

### Процедура удаления накипи

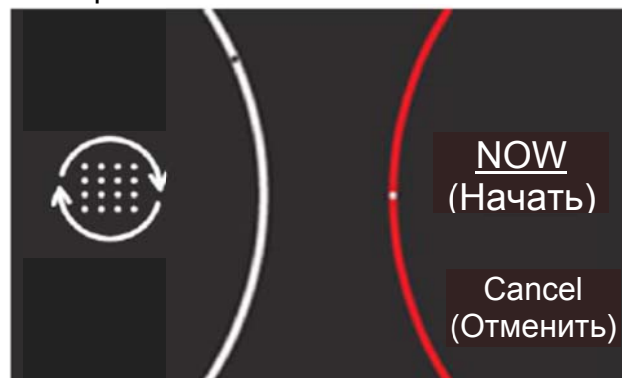

1. Уберите поддон для жидких отходов и платформу для чашки.
2. Поставьте под адаптер и трубку для выпуска пара контейнер емкостью 1 литр.



3. Вращением **рукоятки выбора функции (1)** выведите в центр дисплея пиктограмму «меню настроек» .
4. Вращением **рукоятки настройки параметров (6)** выберите функцию удаления накипи .
5. Для подтверждения нажмите кнопку **ОК (4)**.
6. Вращением **рукоятки настройки параметров (6)** выберите «**Now**» (**Начать**) или «**Cancel**» (**Отменить**).
7. Залейте в резервуар 125 мл средства для удаления накипи и 375 мл питьевой воды.
8. Запустите процесс удаления накипи нажатием **кнопки пуска (5)**. На дисплее появится движущееся изображение.
9. После завершения процедуры на дисплее появится соответствующее сообщение.
10. Вылейте остатки раствора из резервуара, вымойте его и залейте 1 л питьевой воды.
11. Вылейте загрязненный раствор из контейнера и снова поставьте его под адаптер и трубку для выпуска пара.
12. Для продолжения нажмите **кнопку пуска (5)**.
13. Повторятся шаги 8 и 9.
14. Вылейте остатки воды из резервуара, вымойте его и вновь залейте питьевую воду.
15. Для возвращения кофемашины в рабочий режим нажмите **кнопку ОК (9)**.



### ВНИМАНИЕ

Запрещается прерывать процесс удаления накипи. Если цикл удаления накипи был прерван, то внутри кофемашины останется раствор для удаления накипи. Он может повредить кофемашину, а также попасть в готовый напиток и причинить вред здоровью.



### ПРЕДУПРЕЖДЕНИЕ

В течение нескольких секунд после завершения процесса удаления накипи из трубки продолжает выделяться пар.

## Очистка кофемашины



### ПРЕДУПРЕЖДЕНИЕ

Перед очисткой кофемашины дайте ей полностью остыть. Перед очисткой выключите питание кофемашины и выньте вилку из розетки.

**Не используйте агрессивные моющие средства.**

**Не погружайте кофемашину в воду.**

**Не используйте устройства высокого давления и пароструйные устройства.**

Промывайте кофемашину мягкой влажной тканью. После этого насухо протрите кофемашину сухой тканью.

### Очистка адаптеров

Для того, чтобы всегда пить отличный кофе, сразу же удаляйте использованные капсулы и очищайте адаптеры.

Для этого поставьте под адаптер емкость и запустите приготовление любого напитка, чтобы горячая вода стекала в емкость.

**Очистка контейнера для отходов, поддона для жидких отходов и платформы для чашки**

Для предотвращения появления плесени необходимо регулярно очищать контейнер для отходов, поддон для жидких отходов и платформу для чашки.

Для очистки контейнера для отходов, поддона для жидких отходов и платформы для чашки выполните следующее.

1. Снимите контейнер для отходов, поддон для жидких отходов и платформу для чашки.
2. Промойте под проточной водой и аккуратно протрите мягкой влажной тканью. При необходимости можно использовать несколько капель средства для мытья посуды, но после этого нужно полностью смыть его водой.
3. Хорошо просушите снятые детали или насухо протрите их сухой тканью.
4. Проверьте, не осталось ли грязи, на которой может появиться плесень.
5. Установите чистые детали на место.

## Очистка резервуара для воды

Резервуар для воды следует промывать регулярно (например, раз в неделю) или когда на дисплее появляется предупреждение о необходимости долить воду. Для очистки резервуара выполните следующее:

1. Снимите резервуар.
2. Вылейте из него воду.
3. Промойте резервуар мягкой влажной тканью с мягким моющим средством (например, со средством для мытья посуды).
4. Ополосните резервуар, чтобы смыть все следы моющего средства.
5. Вновь налейте в резервуар питьевую воду.
6. Установите его обратно в кофемашину.

## Очистка иглы генератора пара

Трубку для выхода пара нужно очищать после каждого использования. Для очистки трубки для выхода пара выполните следующее:

1. Промойте ее мягкой влажной тканью.
2. Для очистки иглы опустите трубку для выхода пара в стакан с водой и включите нагрев паром.
3. Протрите сухой тканью.

Можно также отвинтить трубку для выхода пара и промыть ее водой.



## ПРЕДУПРЕЖДЕНИЕ

В процессе использования трубка для выхода пара сильно нагревается, поэтому перед очисткой дайте ей остыть.

## Очистка группы экстракции

При повседневном использовании кофемашины группа экстракции загрязняется остатками кофе из капсул и особенно остатками молотого кофе. Для очистки группы экстракции выполните следующее.

1. Установите ручку с адаптером в группу экстракции.
2. Вращением **рукоятки настройки параметров (6)** выберите длительный цикл экстракции. Дождитесь его завершения и извлеките ручку.
3. Очистите группу экстракции с помощью кисти.
4. Вновь установите ручку в группу экстракции.
5. Вращением **рукоятки настройки параметров (6)** еще раз выберите длительный цикл экстракции и выполните его.





## ПРИМЕЧАНИЕ

Рекомендуется пропускать цикл экстракции с водой каждый раз после приготовления напитка, чтобы не смешивались разные сорта кофе.

## Диагностика и устранение неисправностей

При появлении на дисплее одного из приведенных ниже сообщений выполните следующие действия.

Сообщение	Значение	Метод устранения
	Резервуар для воды пуст.	Долейте в резервуар питьевую воду.
	Резервуар установлен неправильно.	Извлеките резервуар и установите правильно.
	---	Убедитесь, что белый поплавок не поврежден.
Если ошибка продолжает появляться, то обратитесь в службу технической поддержки.		

Сообщение	Значение	Метод устранения
	Ручка капсулы не установлена или установлена неправильно.	Извлеките ручку и установите правильно.
	Если ошибка продолжает появляться, то обратитесь в службу технической поддержки.	

Если при работе кофемашины возникает проблема, то отображается сообщение об ошибке. Прежде чем обращаться в техническую поддержку, проверьте следующее.

Неисправность	Решение
Кофемашина не включается.	Включите главный выключатель питания.
	Проверьте подключение к сети питания.
	Проверьте предохранитель в электрощитке.
Кофемашина не выходит из режима ожидания.	Перезапустите кофемашину.
Кофемашина переходит в режим ожидания автоматически.	Проверьте настройку режима ожидания (см. главу «Настройки»).
Кофе недостаточно горячий.	Установите желаемую температуру кофе (см. главу «Настройки»).
	Подогрейте чашку горячим паром.
Кофе имеет «жженный» привкус.	Уменьшите температуру (см. главу «Настройки»).
Слишком большая или слишком маленькая порция кофе.	Установите желаемый объем порции кофе (см. главу «Настройки»).
Кофемашина стала готовить меньше кофе, чем обычно.	Проведите очистку от накипи.
Кофемашина долго нагревается.	Проведите очистку от накипи.
На дисплее появился символ очистки от накипи.	Проведите очистку от накипи.
Нет подсветки.	Включите главный выключатель.
Error nn (Ошибка nn).	Перезапустите оборудование. Если проблема не устранена, то обратитесь в службу технической поддержки и сообщите номер ошибки.
Error 05 (Ошибка 05).	<p>Возможные причины ошибки 05.</p> <ul style="list-style-type: none"> <li>- Капсула повреждена</li> <li>- Установлена использованная капсула</li> <li>- Выбран неподходящий адаптер</li> <li>- Адаптер разобран или поврежден</li> <li>- Неправильно установлен резервуар с водой</li> <li>- Если все причины устранены, но ошибка продолжает появляться, то обратитесь в службу технической поддержки.</li> </ul>

# Технические характеристики

---

## Характеристики

• Переменный ток .....	220–240 В, 50 Гц, 14 А, 2900 Вт
• Вес .....	18 кг
• Резервуар для воды .....	1 литр
• Поддон для капель .....	0,8 литра
• Производительность насоса .....	19 бар
• Подсветка .....	2 светодиода
• Габаритные размеры (ШхВхГ) .....	595x455x325

## Охрана окружающей среды

---

### Утилизация упаковочных материалов



Упаковка имеет маркировку «Green Dot». Выбрасывайте все упаковочные материалы, такие как картон, вспененный полистирол и полиэтилен, в соответствующие контейнеры. Благодаря этому все материалы поступят во вторичную переработку. Не позволяйте детям играть с упаковочными материалами, поскольку они представляют опасность удушья.

### Утилизация оборудования,



### выведенного из эксплуатации

В соответствии с Европейской директивой 2012/19/ЕС по обращению с отходами электрического и электронного оборудования (WEEE) бытовые электроприборы нельзя выбрасывать в

обычные контейнеры для удаления твердых городских отходов.

Следует отдельно собирать устаревшие приборы для наиболее полной и эффективной вторичной переработки их компонентов, а также для предотвращения потенциального ущерба здоровью человека и окружающей среде. Изображение мусорного контейнера, перечеркнутого диагональным крестом, наносится на все подобные продукты для того, чтобы напомнить о необходимости отдельной утилизации таких предметов.

Потребителям следует связаться со своими местными властями или пунктом продажи и запросить информацию о том, куда следует отвозить старые бытовые электроприборы.

Перед тем, как отвезти электроприбор на утилизацию, срежьте кабель питания, чтобы никто не смог включить неисправный электроприбор по ошибке.

## Инструкции по установке

---

### Перед установкой

Убедитесь, что **напряжение питания**, указанное на заводской табличке, совпадает с напряжением в розетке, которую вы собираетесь использовать.

**Извлеките все принадлежности** и снимите с кофемашины упаковочный материал.

**Убедитесь, что кофемашина не имеет видимых повреждений.** Убедитесь, что дверцы отсека для хранения закрываются, а внутренняя часть дверцы и передняя панель кофемашины не повреждены. В случае обнаружения

каких-либо повреждений обратитесь в центр обслуживания клиентов по номеру, приведенному на последней странице данного руководства.

**НЕ ИСПОЛЬЗУЙТЕ КОФЕМАШИНУ**, если поврежден кабель питания или вилка, если кофемашина работает со сбоями, если ее уронили или ударили. Обратитесь в центр обслуживания клиентов по номеру, приведенному на последней странице данного руководства.

Поставьте кофемашину на устойчивую горизонтальную поверхность. Кофемашину не следует размещать вблизи источников тепла, радиоприемников и телевизоров.

**Во время установки примите меры к тому, чтобы кабель питания не соприкасался с влагой и с острыми краями предметов.**



#### **ПРЕДУПРЕЖДЕНИЕ**

После установки кофемашины у вас должен оставаться свободный доступ к ее вилке и розетке.

#### **После установки**

Кофемашина оснащена кабелем питания и вилкой для однофазной розетки.

**Если кофемашина устанавливается стационарно**, то ее установку должен выполнять квалифицированный специалист. В таком случае кофемашина должна быть подключена к сети питания

через рубильник с размыканием контакта на всех полюсах и минимальным расстоянием между контактами 3 мм.



#### **ПРЕДУПРЕЖДЕНИЕ**

**КОФЕМАШИНА ДОЛЖНА БЫТЬ ЗАЗЕМЛЕНА.**

**Изготовитель и продавец не будут нести ответственность за любой ущерб**, нанесенный людям, животным и материальным ценностям, если не были соблюдены приведенные выше указания по установке.

**Кофемашина работает только тогда**, когда резервуар заполнен водой, а ручка установлена правильно.

Перед первым использованием обязательно очистите кофемашину, как это описано в разделах «Первое использование» и «Очистка и техническое обслуживание».

# Установка

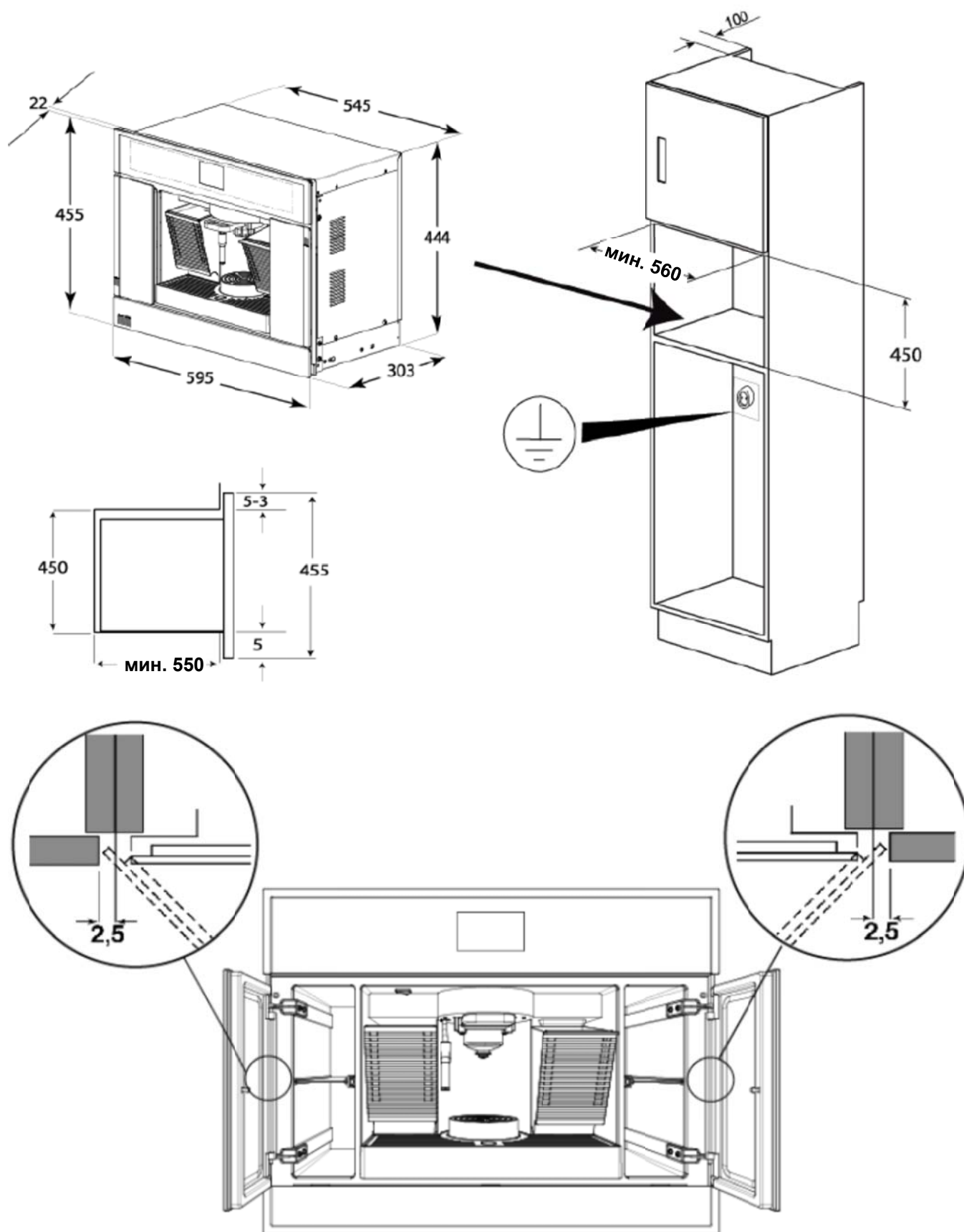



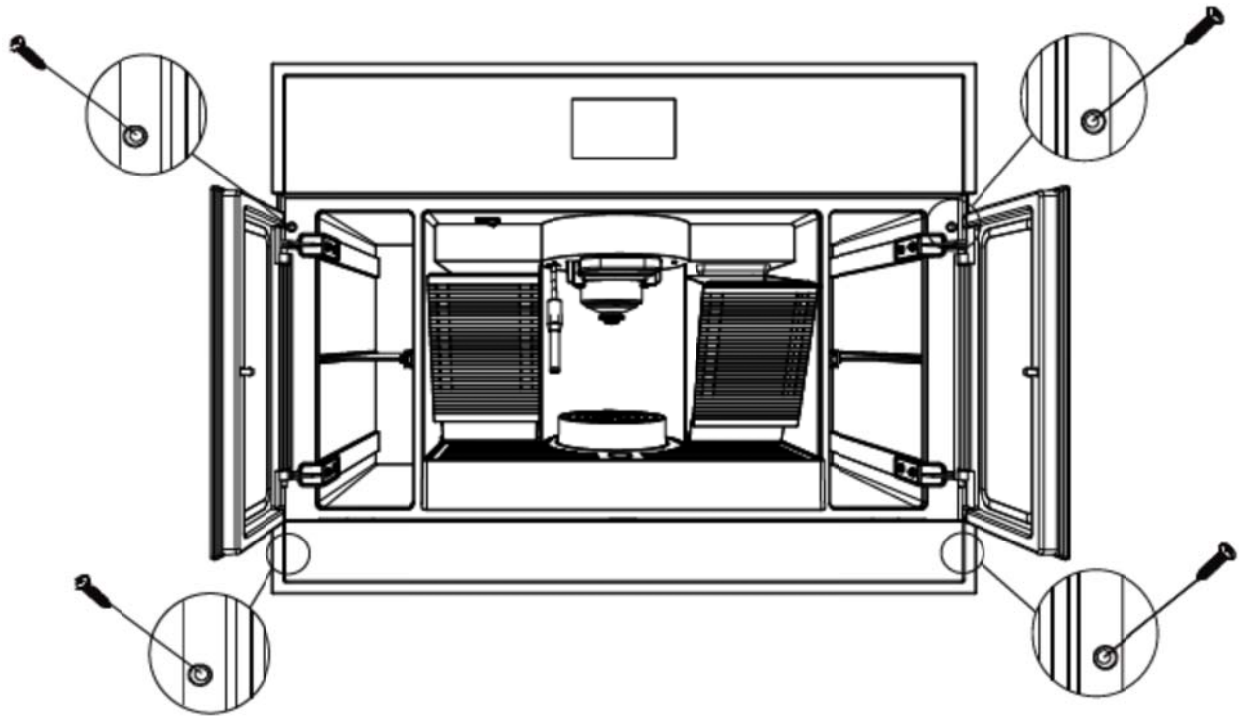

#### EN

- Полностью задвиньте бытовой прибор в нишу и выровняйте по центру.
- Закрепите бытовой прибор в нише с помощью входящих в комплект четырех винтов. Вставляйте винты в отверстия спереди.



## Подразделения компании Тека

Страна	Подразделение	Адрес	Город	Телефон
Австрия	Küppersbusch Austria	Eitnergasse, 13	1231 Wien (Вена)	+43 18 668 022
Бельгия	Küppersbusch Belgium S.P.R.L.	Doomveld Industrie, Asse 3, No. 11 - Boite 7	1731 Zellik (Зеллик)	+32 24 668 740
Болгария	Teka Bulgaria EOOD	Blvd. "Tsarigradsko Shosse" 135	1784 Sofia (София)	+359 29768 330
Чили	Teka Chile S.A.	Avd El Retiro Parque los Maitenes, 1237. Parque Enea	Pudahuel, Santiago de Chile (Сантьяго де Чили)	+ 56 24 386 000
Китай	Teka International Trading (Shanghai) Co. Ltd.	No. 1506, Shengyuan Henghua Bldg. No. 200 Wending Rd.	Xuhui, Dist. 200030 Shanghai (Шанхай)	+86 2 153 076 996
Чешская республика	Teka CZ S.R.O.	V Holesovickách, 593	182 00 Praha 8 - Liben (Прага)	+420 284 691 940
Эквадор	Teka Ecuador S.A.	Parque Ind. California 2, Via a Daule Km 12	Guayaquil (Гуаякиль)	+593 42 100 311
Греция	Teka Hellas A.E.	Thesi Roupaki - Aspropyrgos	193 00 Athens (Афины)	+30 2 109 760 283
Венгрия	Teka Hungary Kft.	Bajcsy Zsilinszky u. 53	1065 Budapest (Будапешт)	+36 13 542 110
Индонезия	PT Teka Buana	Jalan Menteng Raya, Kantor Taman A9 Unit A3	12950 Jakarta (Джакарта)	+62 215 762 272
Малайзия	Teka Kuchentechnik (Malaysia) Sdn Bhd	10 Jalan Kartunis U1/47, Temasya Park, Off Glenmarie	40150 Shah Alam, Selangor Darul Ehsan (Шах-Алам)	+60 376 201 600
Мексика	Teka Mexicana S.A. de C.V.	Ferrocarril 200, Esquina Norte 29, Col. Moctezuma	15500 Mexico D.F. (Мехико)	+52 5 551 330 493
Марокко	Teka Maroc S.A.	73, Bd. Slimane, Depôt 33, Route de Ain Sebaa	Casablanca (Касабланка)	+212 22 674 462
Перу	Teka Kuchentechnik Perú S.A.	Av. El Polo 670 local A 201, CC El polo, Surco	Lima (Лима)	+51 14 363 078
Польша	Teka Polska Sp. ZO.O.	ul. 3-go Maja 8 / A2	05-800 Pruszkow (Прушков)	+48 227 383 270
Португалия	Teka Portugal S.A.	Estrada da Mota - Apdo 533	3834-909 Ilhavo, Aveiro (Ильяво, Авейру)	+35 1 234 329 500
Румыния	S.C. Teka Kuchentechnik Romania S.R.L.	Sevastopol str., no 24, 5th floor, of. 15	010992 Bucharest Sector 1 (Бухарест)	+40 212 334 450
Россия	Teka Rus LLC/OOO "Тека Рус"	ул. Неверовского, 9, офис 417, 121170, Москва, Россия	121087 Россия, Москва	+7 4 956 450 064
Сингапур	Teka Singapore PTE Ltd	Clemenceau Avenue, 83, 01 -33/34 UE Square	239920 Singapore (Сингапур)	+65 67 342 415
Испания	Teka Industrial, S.A.	C/Cajo, 17	39011 Santander (Сантандер)	+34 942 355 050
Таиланд	Teka (Thailand) Co. Ltd.	364/8 Sri-Ayuttaya Road, Phayathai, Ratchatavee	10400 Bangkok (Бангкок)	+66-26 424 888
Турция	Teka Teknik Mutfak Aletleri Sanayi Ve	Büyükdere Cad. 24/13	80290 Mecidiyeköy, Istanbul (Стамбул)	+90 2 122 883 134
Украина	Teka Ukraine LLC	86-е, ул. Боженко, 2 этаж, 4 подъезд	03150 Киев	+380 444 960 680
Объединенные Арабские Эмираты	Teka Middle East Fze	Building LOB 16, Office 417	P.O. Box 18251 Dubai (Дубай)	+971 48 872 912
Объединенные Арабские Эмираты	Teka Kuchentechnik U.A.E LLC	Bin Khedia Centre	P.O. Box 35142 Dubai (Дубай)	+971 42 833 047
Венесуэла	Teka Andina S.A.	Ctra. Petare-Santa Lucia, km 3 (El Limoncito)	1070 Caracas (Каракас)	+58 2 122 912 821
Вьетнам	TEKA Vietnam Co., Ltd.	803, Floor 8th, Daiminh Convention Center, 77, Hoang Van	Thai, Tan Phu Ward, District 7, Ho Chi Minh (Хошимин)	+84 854 160 646

