

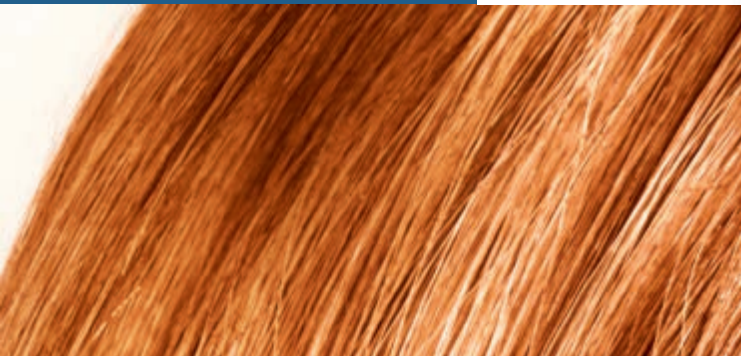

Register your new Bosch now:  
[www.bosch-home.com/welcome](http://www.bosch-home.com/welcome)



**PHD5...**



**BOSCH**

**de** Gebrauchsanleitung  
**en** Instruction manual  
**fr** Mode d'emploi  
**it** Istruzioni per l'uso  
**nl** Gebruiksaanwijzing  
**da** Brugsanvisning

**no** Bruksanvisning  
**sv** Bruksanvisning  
**fi** Käyttöohje  
**es** Instrucciones de uso  
**pt** Instruções de serviço  
**el** Οδηγίες χρήσης

**tr** Kullanım kılavuzu  
**pl** Instrukcja obsługi  
**hu** Használati utasítás  
**uk** Інструкція з експлуатації  
**ru** Инструкция по эксплуатации  
**ar** إرشادات الاستخدام

<b>de</b>	Deutsch	2
<b>en</b>	English	7
<b>fr</b>	Français	12
<b>it</b>	Italiano	17
<b>nl</b>	Nederlands	22
<b>da</b>	Dansk	27
<b>no</b>	Norsk	32
<b>sv</b>	Svenska	37
<b>fi</b>	Suomi	42
<b>es</b>	Español	47
<b>pt</b>	Português	53
<b>el</b>	Ελληνικά	58
<b>tr</b>	Türkçe	64
<b>pl</b>	Polski	71
<b>hu</b>	Magyar	77
<b>uk</b>	Українська	82
<b>ru</b>	Русский	87
<b>ar</b>	العربية	96

**A**

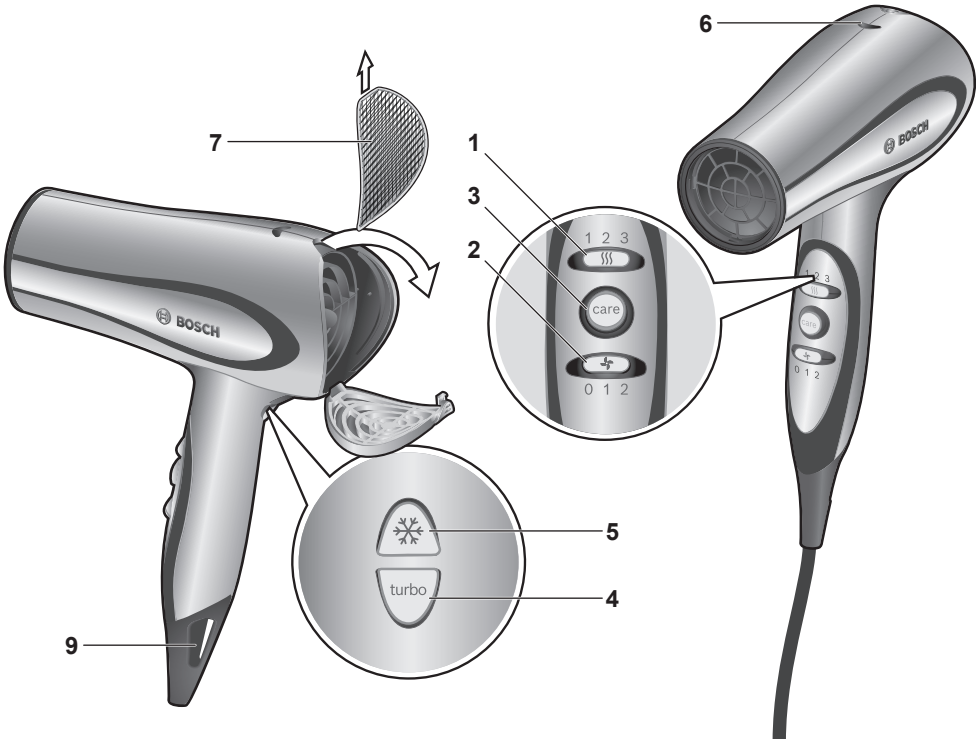

**B**

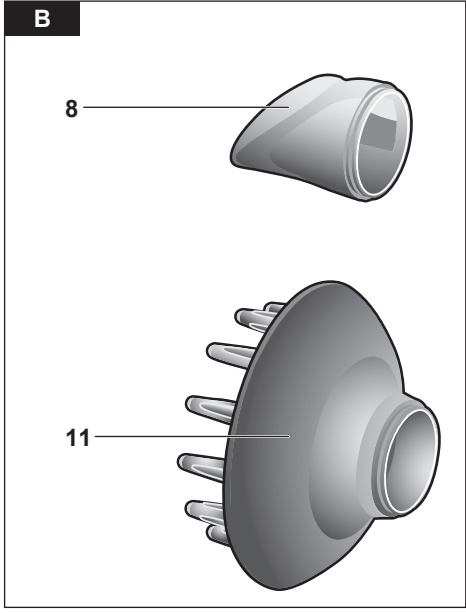

**C**

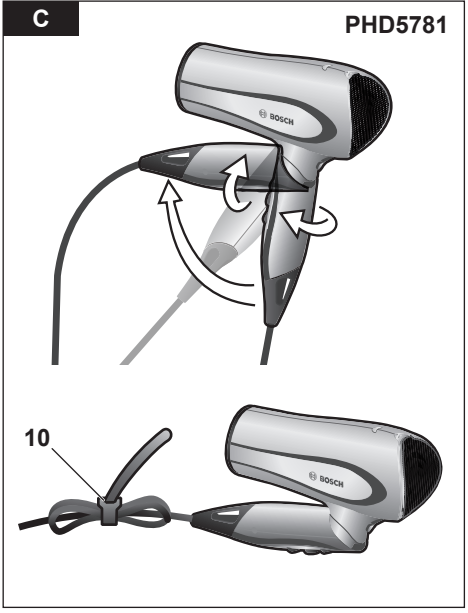

---

## Sicherheitshinweise

**Die Gebrauchsanleitung bitte sorgfältig durchlesen, danach handeln und aufbewahren! Bei Weitergabe des Geräts diese Anleitung beilegen. Dieses Gerät ist für den Haushalt oder in haushaltsähnlichen, nicht-gewerblichen Anwendungen bestimmt. Haushaltsähnliche Anwendungen umfassen z. B. die Verwendung in Mitarbeiterräumen von Läden, Büros, landwirtschaftlichen und anderen gewerblichen Betrieben, sowie die Nutzung durch Gäste von Pensionen, kleinen Hotels und ähnlichen Wohneinrichtungen.**

### **⚠ Stromschlaggefahr und Brandgefahr!**

Das Gerät nur in Innenräumen bei Raumtemperatur und bis zu 2000 m über Meereshöhe verwenden. Gerät nur gemäß Angaben auf dem Typenschild anschließen und betreiben.

Kinder unter 8 Jahren dürfen das Gerät nicht bedienen.

Dieses Gerät kann von Kindern ab 8 Jahren und darüber und von Personen mit reduzierten physischen, sensorischen oder mentalen Fähigkeiten oder Mangel an Erfahrung und/oder Wissen benutzt werden, wenn sie beaufsichtigt oder bezüglich des sicheren Gebrauchs des Gerätes unterwiesen wurden und die daraus resultierenden Gefahren verstanden haben. Kinder dürfen nicht mit dem Gerät spielen. Reinigung und Benutzer-Wartung dürfen nicht durch Kinder ohne Beaufsichtigung durchgeführt werden. Nur benutzen, wenn Zuleitung und Gerät keine Beschädigungen aufweisen.

Stecker nach jedem Gebrauch oder im Fehlerfall ziehen.

Reparaturen am Gerät, wie z. B. eine beschädigte Netzanschlussleitung auswechseln, dürfen nur durch unseren Kundendienst ausgeführt werden, um Gefährdungen zu vermeiden.

Zuleitung nicht

- mit heißen Teilen in Berührung bringen;
- über scharfe Kanten ziehen;
- als Tragegriff benutzen;
- straff aufrollen.

Vor dem Reinigen den Netzstecker ziehen.

Netzstecker nicht am Kabel herausziehen.

Gerät niemals in Wasser tauchen.

Keinen Dampfreiniger benutzen.

Nicht an tropfnassen Haaren oder Kunststoffhaaren anwenden.



**Dieses Gerät nicht in der Nähe von Badewannen, Waschbecken oder anderen Gefäßen benutzen, die Wasser enthalten.**

#### **⚠ Lebensgefahr!**

Gerät nie mit Wasser in Berührung bringen.

Gefahr besteht auch bei ausgeschaltetem Gerät, deshalb nach Gebrauch und bei Unterbrechung während der Benutzung den Stecker ziehen.

Zusätzlichen Schutz bietet der Einbau eines Fehlerstrom-Schutzschalters bis 30 mA in die Hausinstallation. Bitte von einem Elektroinstallateur beraten lassen.

#### **⚠ Erstickungsgefahr!**

Kinder nicht mit Verpackungsmaterial spielen lassen.

#### **⚠ Verbrennungsgefahr!**

Die Stylingdüse und der Diffusor können heiß werden, vor dem Abnehmen abkühlen lassen.

**Herzlichen Glückwunsch zum Kauf dieses Gerätes aus unserem Hause Bosch. Sie haben ein hochwertiges Produkt erworben, das Ihnen viel Freude bereiten wird.**

Diese Gebrauchsanleitung beschreibt einen Haartrockner mit Zubehör.

---

## Bedienteile und Zubehör

- 1 Kippschalter Temperatur )))
- 2 Kippschalter Gebläse ✪
- 3 Taste care
- 4 Taste turbo
- 5 Cooltaste ❄️
- 6 LED Anzeige  
Leuchtet kontinuierlich rot für Ionisation
- 7 abnehmbares Lufteinlassgitter
- 8 Stylingdüse
- 9 Aufhängeöse

**Nur PHD5781**

- 10 Kabelhalteband

**Nur PHD5780 / PHD5980**

- 11 Diffuser

**Nur PHD5781**

Der Griff des Haartrockners ist schwenkbar.

---

## Gebrauch

### Wichtig:

- Die Gebläse- oder Ansaugöffnung nie abdecken.
- Darauf achten, dass die Ansaugöffnung frei von Fusseln und Haaren bleibt.
- Bei Überhitzung, z.B. durch Abdecken einer Luftöffnung, schaltet der Haartrockner automatisch ab und nach wenigen Minuten wieder ein.

Zum Vortrocknen von handtuchtrockenem Haar Temperatur Stufe 3 und Gebläse Stufe 2 wählen:

Kippschalter Temperatur ))):  
1 niedrig 2 mittel 3 hoch



Kippschalter Gebläse ✪:  
0 aus 1 sanft 2 kräftig

Die Gebläseöffnung ca. 10 cm vom Kopf entfernt halten.

---

## Ionisation

Dieser Haartrockner ist mit dauerhafter Ionisation ausgestattet. Ionen sind in der Natur vorhandene elektrisch geladene Teilchen, die im Haartrockner durch einen Ionengenerator erzeugt werden.

Die Haare werden dadurch weicher und sind besser kämmbar. Die statische Aufladung der Haare, d.h. das „Fliegen“ der Haare wird reduziert (= Anti-Static-Effect). Die Ionisationsfunktion kann nicht ausgeschaltet werden. Die LED Anzeige leuchtet kontinuierlich rot.

---

## Taste care

Durch Drücken der Taste care werden automatisch der Luftstrom und die Temperatur auf eine festgelegte Einstellung geschaltet. In der care-Einstellung werden die Haare besonders schonend getrocknet. Die Taste care ist fixierbar und beleuchtet. Sie kann während des Betriebs jederzeit eingeschaltet werden. Darüber hinaus bietet die care-Einstellung Farbschutz für jeden Haartyp.

## Taste turbo

Durch Drücken der Taste turbo wird der Luftstrom verstärkt, die Haare werden schneller trocken. Die Taste ist fixierbar (PHD5780 / PHD5980) und kann zu jeder Stufe Gebläse und Temperatur zugeschaltet werden.

## Cooltaste ❄️

Die Cooltaste ❄️ ist ideal zum Fixieren der Frisur nach dem Trocknen. Sie fixiert durch den kühlen Luftstrom die einzelnen Haarpartien.

Die Funktion kann jederzeit zugeschaltet werden und ist aktiv, solange die Taste ❄️ gedrückt wird.

## Stylingdüse

Die Stylingdüse ist zum gezielten Trocknen und Formen bestimmter Haarpartien geeignet.



Die Stylingdüse auf das Gerät aufstecken. Sie muss hörbar einrasten. Die Düse kann beliebig gedreht werden.

### Anwendung:

- Gebläse und Temperatur auf eine höhere Stufe stellen.
- Die ausströmende Luft direkt auf die jeweils gewünschte Haarpartie leiten.
- Zum Fixieren die Cooltaste ❄️ zuschalten und den Vorgang wiederholen.

**Wichtig:** Die Düse darf das Haar nie direkt berühren.

## Diffuser

### Nur PHD5780 / PHD5980

Der Diffuser ist ideal für glattes oder strapaziertes Haar. Er gibt feinem langem oder halbblangem Haar mehr Volumen.

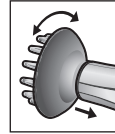

Die Diffuserspitzen nach oben halten, von unten bei geneigtem Kopf in das Haar fahren und es anheben. Das Haar liegt locker zwischen den einzelnen Fingern des Diffusers und wird getrocknet.

### Anwendung:

- Gebläse und Temperatur auf eine niedrige Stufe stellen.
- Zum Fixieren des Volumens und der natürlichen Lockung die Cooltaste ❄️ drücken.
- Den Vorgang an den einzelnen Haarpartien wiederholen.

Mehr Informationen zum Thema Bosch-Styling unter [www.bosch-personalstyle.com](http://www.bosch-personalstyle.com)

## Reinigung und Pflege

### ⚠️ Stromschlaggefahr!

Vor dem Reinigen das Gerät abkühlen lassen und den Netzstecker ziehen. Das Gerät niemals in Wasser tauchen. Keinen Dampfreiniger benutzen.

- Das Gerät außen nur mit einem feuchten Tuch abwischen und anschließend nachtrocknen. Keine scharfen oder scheuernden Reinigungsmittel verwenden.
- Den Halter für das Luft-Einlassgitter öffnen und das Gitter herausnehmen (Abb. A). Das Gitter abspülen und trocknen oder mit einem weichen Pinsel reinigen. Nach dem Reinigen das Gitter wieder einsetzen und den Halter schließen.
- Die Zubehörteile abnehmen und reinigen. Erst wieder benutzen, wenn sie ganz trocken sind.

## Aufbewahren



Gerät vor dem Aufbewahren abkühlen lassen und den Netzstecker ziehen.

Die Zuleitung mit dem Kabelhalteband zusammenfassen.

### Nur PHD5781

Der Griff des Haartrockners lässt sich zur Aufbewahrung durch Drehung um 180° in eine platzsparende Position schwenken (Abb. C).

## Technische Daten

Elektrischer Anschluss (Spannung – Frequenz)	220-240 V~ 50 Hz
Leistung	
PHD578.	2000 W
PHD57..	1830-2180 W
PHD598.	2200 W
PHD59..	2020-2400 W

## Entsorgung



Entsorgen Sie die Verpackung umweltgerecht. Dieses Gerät ist entsprechend der europäischen Richtlinie 2012/19/EU über Elektro- und Elektronikaltgeräte (waste electrical and electronic equipment – WEEE) gekennzeichnet. Die Richtlinie gibt den Rahmen für eine EU-weit gültige Rücknahme und Verwertung der Altgeräte vor. Über aktuelle Entsorgungswege bitte beim Fachhändler informieren.

## Garantie

Für dieses Gerät gelten die von unserer jeweils zuständigen Landesvertretung herausgegebenen Garantiebedingungen des Landes, in dem das Gerät gekauft wurde. Sie können die Garantiebedingungen jederzeit über Ihren Fachhändler, bei dem Sie das Gerät gekauft haben, oder direkt bei unserer Landesvertretung anfordern. Die Garantiebedingungen für Deutschland und die Adressen finden Sie auf den letzten vier Seiten dieses Heftes. Darüber hinaus sind die Garantiebedingungen auch im Internet unter der benannten Webadresse hinterlegt. Für die Inanspruchnahme von Garantieleistungen ist in jedem Fall die Vorlage des Kaufbeleges erforderlich.

Änderungen vorbehalten.



---

## Safety instructions

**Please read and follow the operating instructions carefully and keep them for later reference. Enclose these instructions when you give this appliance to someone else.**

**This appliance is designed for domestic use or for use in household-like, non-commercial environments. Household-like environments include staff areas in shops, offices, agricultural and other small businesses or for use by guests at bed-and-breakfast establishments, small hotels and similar residential facilities.**

### **⚠ Danger of electric shock and fire!**

Only use the appliance indoors at room temperature and up to 2000 m above sea level. Connect and operate the appliance only according to the type plate specifications.

Children younger than 8 years may not operate the appliance.

This appliance can be used by children aged from 8 years and above and by persons with reduced physical, sensory or mental capabilities or lack of experience and knowledge if they have been given supervision or instruction concerning use of the appliance in a safe way and if they understand the hazards involved. Children shall not play with the appliance. Cleaning and user maintenance may not be carried out by children without supervision.

Use only if power cord and appliance show no signs of damage.

Unplug after every use or if defective.

To avoid potential hazards, repairs such as replacing a damaged cable must only be carried out by our customer service personnel.

The power cord must not

- touch hot parts;
- be pulled over sharp edges;
- be used as a carrying handle;
- be rolled up tightly.

Unplug the appliance before cleaning it.

Do not disconnect the power supply by pulling the cord.

Never immerse the appliance in water.

Do not use a steam cleaner.

Do not use if hair is very wet. Do not use on fake hair.



**Do not use this appliance near bathtubs, basins or other vessels containing water.**

**⚠ Risk of fatal injury!**

Never allow the appliance to come into contact with water.

Even an appliance that has been switched off poses a danger; therefore unplug the appliance after every use or when interrupted in its use.

Installing a ground fault circuit interrupter up to 30 mA in the house offers additional protection. Please consult an electrician.

**⚠ Risk of suffocation!**

Do not allow children to play with packaging material.

**⚠ Risk of burns!**

The styling nozzle and diffuser can become hot. Allow them to cool down before detaching.

**Congratulations on purchasing this Bosch appliance. You have acquired a high-quality product that will bring you a lot of enjoyment.**

These operating instructions describe a hairdryer with accessories.

---

## Controls and accessories

- 1 Temperature toggle switch )))
- 2 Fan toggle switch ↻
- 3 care button
- 4 turbo button
- 5 Cool button ❄️
- 6 LED display  
glows red continuously for ionisation
- 7 Detachable air inlet grill
- 8 Styling nozzle
- 9 Hanging eyelet

### PHD5781 only

- 10 Cable tie

### PHD5780 / PHD5980 only

- 11 Diffuser

### PHD5781 only

The hair dryer's handle can be swiveled.

---

## Using the hair dryer

### Important:

- Never cover the blower or air inlet.
- Make sure the air inlet is free of lint and hair.
- If the hair dryer overheats, for example if the air inlet is covered, the appliance switches off automatically. It will switch back on after a few minutes.

To pre-dry towel-dried hair, select temperature setting 3 and fan setting 2.

Temperature toggle switch ))) :

1 low 2 medium 3 high



Fan toggle switch ↻:

0 off 1 gentle 2 strong

Hold the appliance about 10 cm away from your head.

---

## Ionisation

This hair dryer comes with a continuous ionisation feature. Ions are naturally occurring electrically charged particles that are produced in the hair dryer by an ion generator.

The feature makes your hair softer and easier to comb. It also has an anti-static effect that reduces "fly-away" hair.

The ionisation function can't be switched off. The LED display glows red continuously.

---

## care button

By pressing the care button, the airflow and the temperature switch automatically to a preset level. The care setting dries hair especially gently.

The care button is lockable and illuminated. It can be switched on at any time during operation. The care setting also offers colour protection for each hair type.

---

## turbo button

By pressing the turbo button, the airflow is increased and hair will dry faster. The button is lockable (PHD5780 / PHD5980) and can be switched on at any fan or temperature level.

---

## Cool button ❄️

The Cool button ❄️ is ideal for fixing the hair after drying. It fixes the individual hair sections with the cool airflow.

The function can be activated at any time and is active as long as the ❄️ button is pressed.

---

## Styling nozzle

The styling nozzle is specially designed for drying and styling sections of hair.

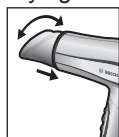

Attach the styling nozzle to the appliance. Make sure it clicks into place. The nozzle can be turned as required.

### Use:

- Set the fan and temperature to a higher setting.
- Direct the air stream right onto the section of hair you want to style.
- To fix the hair, switch on the Cool button ❄️ and repeat the process.

**Important:** The nozzle should never actually touch the hair.

---

## Diffuser

### PHD5780 / PHD5980 only

The diffuser is ideal for straight or damaged hair. It gives fine, long or medium-length hair more volume.

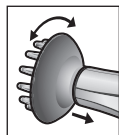

Hold the tips of the diffuser upwards, tilt your head sideways and run the diffuser into your hair from below, lifting it up. The hair should rest gently between the individual fingers of the diffuser while drying.

### Use:

- Set the fan and temperature to a low setting.
- To 'set' the volume and natural curls, press the Cool button ❄️.
- Repeat the process with individual sections of hair.

For more information on Bosch styling, visit [www.bosch-personalstyle.com](http://www.bosch-personalstyle.com)

---

## Cleaning and maintenance

### ⚠️ Danger of electric shock!

Allow the appliance to cool and unplug it before cleaning.

Never place the appliance into water. Do not use a steam cleaner.

- Simply wipe the appliance with a damp cloth and then dry it off. Do not use strong or abrasive cleaning agents.
  - Open the holder for the air inlet grill and remove the grill (Fig. A). Rinse and dry the vent or clean it with a soft brush. After cleaning, replace the grill and close the holder.
  - Remove the accessory parts and clean them. Use only after they have dried off completely.
- 

## Storage



Allow the appliance to cool and unplug it before storage. Bind the cable with the cable tie.

### PHD5781 only

For storage purposes, the hair dryer's handle can be swiveled through 180° to save space (Fig. C).

---

## Technical specifications

Electrical connection (voltage – frequency)	220-240 V~ 50 Hz
Output	
PHD578.	2000 W
PHD57..	1830-2180 W
PHD598.	2200 W
PHD59..	2020-2400 W

---

## Disposal



Dispose of packaging in an environmentally-friendly manner. This appliance is labelled in accordance with European Directive 2012/19/EU concerning used electrical and electronic appliances (waste electrical and electronic equipment – WEEE). The guideline determines the framework for the return and recycling of used appliances as applicable throughout the EU. Please ask your specialist retailer about current disposal facilities.

---

## Guarantee

The guarantee conditions for this appliance are as defined by our representative in the country in which it is sold. Details regarding these conditions can be obtained from the dealer from whom the appliance was purchased. The bill of sale or receipt must be produced when making any claim under the terms of this guarantee.

Changes reserved.

---

## Consignes de sécurité

**Lire attentivement ce mode d'emploi, s'y conformer lors de l'utilisation et le conserver! Veuillez joindre ce mode d'emploi si vous passez l'appareil à quelqu'un d'autre.**

**Cet appareil est destiné à un usage domestique ou de type domestique et non pas à une utilisation professionnelle. Les utilisations de type domestique englobent par exemple le fonctionnement de l'appareil dans la salle de repos dédiée au personnel des boutiques, bureaux, entreprises agricoles ou artisanales, ainsi que l'utilisation par les clients des pensions, petits hôtels et unités d'habitation similaires.**

### **⚠ Risque de chocs électriques et d'incendie!**

N'utilisez l'appareil que dans des pièces intérieures à température ambiante et jusqu'à 2 000 m au-dessus du niveau de la mer.

Ne brancher et n'utiliser l'appareil que conformément aux données indiquées sur la plaque signalétique.

L'utilisation de l'appareil est interdite aux enfants de moins de 8 ans.

Cet appareil peut être utilisé par des enfants à partir de 8 ans et par des personnes ayant des facultés physiques, sensorielles ou mentales réduites ou manquant d'expérience et/ou de connaissances à condition d'être surveillés ou d'avoir été informés quant à la bonne utilisation de l'appareil et d'avoir compris les dangers qui en découlent. Ne pas laisser les enfants jouer avec l'appareil. Le nettoyage et l'entretien incombant à l'utilisateur ne doivent pas être effectués par des enfants sans surveillance.

N'utiliser la machine que lorsque le cordon électrique et l'appareil ne présentent aucun dommage. Retirer la fiche après chaque utilisation ou en cas de dysfonctionnement.

Les réparations sur l'appareil telles que le remplacement d'un cordon endommagé ne doivent être effectuées que par notre SAV afin d'éliminer tout danger.

Ne pas mettre le cordon

- en contact avec des pièces brûlantes ;
- le faire glisser sur une arête vive ;
- l'utiliser comme poignée ;
- enrouler fermement.

Avant le nettoyage, retirer la fiche de réseau.

Ne pas tirer sur le câble pour débrancher l'appareil.

Ne jamais plonger l'appareil dans l'eau.

Ne pas utiliser d'appareil de nettoyage à vapeur.

Ne pas utiliser si les cheveux sont encore très mouillés ou avec des cheveux synthétiques.



**Ne pas utiliser à proximité des baignoires, des lavabos ou autres récipients contenant de l'eau.**

### **⚠ Danger de mort !**

Ne jamais mettre l'appareil au contact de l'eau.

Il y a également risque lorsque l'appareil est éteint. C'est la raison pour laquelle, après utilisation ou lors d'une interruption d'utilisation, il faut retirer la fiche.

L'installation d'un interrupteur de protection contre les courants de court-circuit jusqu'à 30 mA dans la maison offre une protection supplémentaire. Se faire conseiller par un monteur en dispositifs électriques.

### **⚠ Risque d'étouffement !**

Ne pas laisser les enfants jouer avec les emballages.

### **⚠ Risque de brûlure !**

La buse pour le styling et le diffuseur peuvent devenir très chauds. Laissez-les refroidir avant de les retirer.

**Félicitation pour avoir choisi cet appareil Bosch. Vous avez fait l'acquisition d'un produit de haute qualité, qui vous apportera satisfaction.**

Le présent mode d'emploi décrit un sèche-cheveux avec ses accessoires.

## Commandes et accessoires

- 1 Bouton de réglage de la température ∞∞∞
- 2 Bouton de réglage du flux d'air ↻
- 3 Bouton care
- 4 Bouton turbo
- 5 Bouton air froid ❄️
- 6 Affichage par LED  
Rouge fixe pour ionisation
- 7 Grille d'alimentation d'air amovible
- 8 Buse pour le styling
- 9 Boucle support

### Uniquement PHD5781

- 10 Serre-câble

### Uniquement PHD5780 / PHD5980

- 11 Diffuseur

### Uniquement PHD5781

La poignée du sèche-cheveux peut basculer.

## Utilisation du sèche-cheveux

### Important :

- Ne jamais couvrir l'orifice de la soufflerie ou d'aspiration.
- Bien veiller à ce que l'orifice d'aspiration ne soit pas encombré de poussières ou cheveux.
- En cas de surchauffe, par exemple lorsqu'un orifice d'air est obturé, le sèche-cheveux s'arrête automatiquement. Il se remet en marche au bout de quelques minutes.

Pour le préséchage des cheveux déjà essorés à la serviette, réglez la température sur 3 et le flux d'air sur 2.

Bouton de réglage de la température ∞∞∞ :  
1 basse 2 moyenne 3 élevée



Bouton de réglage du flux d'air ↻ :  
0 arrêt 1 doux 2 fort

Maintenir le sèche-cheveux à une distance d'environ 10 cm par rapport à la tête.

## Ionisation

Ce sèche-cheveux est équipé d'un système d'ionisation permanent. Les ions sont des particules chargées électriquement, présentes dans la nature, qui sont créées dans le sèche-cheveux par un générateur d'ions. Les cheveux deviennent ainsi plus souples et sont plus facilement coiffés. La charge statique des cheveux, c.-à-d. leur tendance à « s'envoler » est réduite (= effet antistatique).

La fonction ionisation ne peut pas être désactivée. L'affichage par LED est constamment allumé en rouge.



---

## Bouton care

Lorsque vous appuyez sur le bouton care, le flux d'air et la température sont automatiquement réglés sur une position définie. En position care, le séchage des cheveux est particulièrement doux. Le bouton care dispose d'un blocage et d'un éclairage. Vous pouvez l'utiliser à tout moment. Le réglage care assure également la protection de la couleur pour chaque type de cheveux.

---

## Bouton turbo

Lorsque vous appuyez sur le bouton turbo, le flux d'air est plus puissant, les cheveux sèchent plus vite. Le bouton dispose d'un blocage (PHD5780 / PHD 5980) et peut être utilisé avec n'importe quel réglage du flux d'air et de la température.

---

## Bouton air froid ❄️

La touche air froid ❄️ est idéale pour fixer une coiffure après séchage. Grâce au flux d'air frais, les cheveux restent en place. Cette fonction peut être activée à tout moment et elle reste active tant que vous maintenez le bouton ❄️ appuyé.

---

## Buse pour le styling

La buse pour le styling sert à sécher et modeler certains éléments de la coiffure.



Fixez la buse pour le styling. Lors de la fixation, on doit entendre un clic. Vous pouvez tourner la buse dans la position que vous souhaitez.

### Utilisation :

- Réglez le flux d'air et la température à des valeurs plus élevées.
- Diriger le flux d'air directement sur l'élément de la coiffure à modeler.
- Pour fixer, activer la touche air froid ❄️ et répéter l'opération.

**Important :** la buse ne doit jamais toucher directement les cheveux.

---

## Diffuseur

### Uniquement PHD5780 / PHD5980

Le diffuseur est idéal pour les cheveux lisses ou abîmés. Il donne plus de volume aux cheveux fins, coiffés longs ou mi-longs.

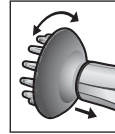

Positionnez les picots du diffuseur vers le haut, inclinez la tête et passez le diffuseur dans les cheveux en les relevant. Les cheveux se placent doucement entre les picots et sont séchés ainsi.

### Utilisation :

- Réglez le flux d'air et la température à des valeurs plus basses.
- Pour garder du volume et des boucles naturelles, appuyez sur la touche air froid ❄️.
- Répétez l'opération sur les différentes parties de votre coiffure.

Pour plus d'informations sur le styling Bosch, voir

**[www.bosch-personalstyle.com](http://www.bosch-personalstyle.com)**

## Nettoyage et entretien

### **⚠ Danger de chocs électriques !**

Laisser refroidir l'appareil avant de le nettoyer et débrancher la fiche d'alimentation. Ne jamais plonger l'appareil dans l'eau. Ne pas utiliser d'appareil de nettoyage à vapeur.

- Essuyer l'extérieur de l'appareil avec un chiffon humide puis le sécher. Ne pas utiliser de produits de nettoyage agressifs ou abrasifs.
- Débloquer la fixation de la grille d'alimentation d'air et retirer cette grille (fig. A). Rincer la grille et la sécher ou bien la nettoyer avec un pinceau souple. Après nettoyage, replacer la grille et bloquer la fixation.
- Retirer les accessoires et les nettoyer. Ne les réutiliser que lorsqu'ils sont entièrement secs.

## Rangement



Laisser refroidir l'appareil avant de le ranger et débrancher la fiche d'alimentation. Ranger le câble électrique à l'aide du serre-câble.

### **Uniquement PHD5781**

Pour faciliter le rangement, il est possible de faire pivoter la poignée de 180° et de la basculer ensuite (fig. C).

## Caractéristiques techniques

Raccordement électrique (tension – fréquence)	220-240 V~ 50 Hz
---	---------------------

Puissance

PHD578.	2000 W
PHD57..	1830-2180 W
PHD598.	2200 W
PHD59..	2020-2400 W

## Mise au rebut



Éliminez l'emballage en respectant l'environnement. Cet appareil est marqué selon la directive européenne 2012/19/UE relative aux appareils électriques et électroniques usagés (waste electrical and electronic equipment – WEEE). La directive définit le cadre pour une reprise et une récupération des appareils usagés applicables dans les pays de la CE. S'informer auprès du revendeur sur la procédure actuelle de recyclage.



## Garantie

Les conditions de garantie applicables sont celles publiées par notre distributeur dans le pays où a été effectué l'achat. Le revendeur chez qui vous vous êtes procuré l'appareil fournira les modalités de garantie sur simple demande de votre part. En cas de recours en garantie, veuillez toujours vous munir de la preuve d'achat.

Sous réserve de modifications.

---

## Avvertenze di sicurezza

**Leggere, osservare e conservare le istruzioni con cura!  
Se l'apparecchio viene ceduto, allegare anche le presenti istruzioni.**

**Questo apparecchio è destinato all'utilizzo domestico o simile e comunque non è previsto per l'uso professionale. Gli utilizzi simili a quelli domestici comprendono l'uso in ambienti di lavoro del personale, quali negozi, uffici, aziende agricole o artigianali, nonché l'utilizzo da parte di ospiti in pensioni, piccoli alberghi e simili realtà residenziali.**

### **⚠ Rischio di scossa elettrica e di incendio!**

Usare l'apparecchio solo in ambienti interni a temperatura ambientale e ad un'altitudine massima di 2000 m. Collegare e far funzionare l'apparecchio solo conformemente alle indicazioni fornite sulla targhetta.

L'apparecchio non è adatto a bambini di età inferiore a 8 anni. Questo apparecchio può essere usato da bambini di almeno 8 anni di età e da persone con ridotte facoltà psichiche, sensoriali o mentali o con conoscenze e/o esperienza insufficienti, purché siano sotto il controllo di persone adulte o siano stati istruiti sull'uso sicuro dell'apparecchio e abbiano compreso i pericoli connessi all'uso dello stesso. Tenere l'apparecchio lontano dalla portata dei bambini. La pulizia e la manutenzione a cura dell'utente non devono essere eseguite da bambini, se non sotto il controllo di persone adulte.

Utilizzare solo se il cavo e l'apparecchio non presentano danni.

Estrarre la spina dopo ogni utilizzo o in caso di guasto.

Al fine di evitare rischi, le riparazioni sull'apparecchio, come ad es. la sostituzione di un cavo danneggiato, sono consentite solo al nostro servizio clienti.

Il cavo non deve essere

- messo a contatto con parti calde;
- posto su parti affilate;
- utilizzato come maniglia;
- avvolgere teso.

Prima di effettuare la pulizia, estrarre la spina elettrica.

Non estrarre la spina di alimentazione tirandola per il cavo.

Non immergere mai l'apparecchio nell'acqua.

Non utilizzare un pulitore a vapore.

Non utilizzare su capelli grondanti d'acqua o artificiali.



**Non utilizzare vicino all'acqua contenuta nella vasca da bagno, nel lavandino o in altri contenitori.**

#### **⚠ Pericolo di morte!**

Non mettere l'apparecchio a contatto con l'acqua.

Il rischio sussiste anche quando l'apparecchio è spento, pertanto, estrarre la spina dopo l'utilizzo o in caso di pausa durante l'uso.

L'installazione nell'impianto elettrico di un interruttore automatico per corrente di guasto fino a 30 mA garantisce una protezione aggiuntiva. Si prega di consultare un elettricista.

#### **⚠ Pericolo di soffocamento!**

Non lasciare che i bambini giochino con il materiale di imballaggio.

#### **⚠ Pericolo di ustione!**

Il convogliatore del getto d'aria e il diffusore possono diventare molto caldi. Prima di rimuoverli, lasciarli raffreddare.

**Congratulazioni per l'acquisto di questo apparecchio del nostro marchio Bosch. Avete acquistato un prodotto estremamente valido e ne sarete molto soddisfatti.**

Le presenti istruzioni per l'uso descrivono un asciugacapelli con accessori.

## Elementi di comando ed accessori

- 1 Interruttore bipolare per la temperatura ∩∩∩
- 2 Interruttore bipolare per la ventola ✦
- 3 Tasto care
- 4 Tasto turbo
- 5 Tasto getto d'aria fredda ✱
- 6 Indicatore LED  
Accesso costantemente in rosso per la ionizzazione
- 7 Griglia filtro aria smontabile
- 8 Concentratore del getto d'aria
- 9 Gancio

### Solo per PHD5781

- 10 Fascetta fermacavo

### Solo per PHD5780 / PHD5980

- 11 Diffusore

### Solo per PHD5781

L'impugnatura dell'asciugacapelli è orientabile.

## Utilizzo

### Importante:

- Non coprire mai la ventola o il foro di aspirazione.
- Assicurarsi che il foro di aspirazione resti privo di pelucchi e capelli.
- In caso di surriscaldamento, ad esempio se il foro di aspirazione viene coperto, l'asciugacapelli si spegne automaticamente e riprende a funzionare dopo pochi minuti.

Per la prima asciugatura di capelli tamponati solo con asciugamano, scegliere il livello 3 per la temperatura e il livello 2 per la ventola:

Interruttore bipolare per la temperatura ∩∩∩ :  
1 basso 2 medio 3 alto



Interruttore bipolare per la ventola ✦ :  
0 spento 1 delicato 2 forte

Tenere il foro della ventola a circa 10 cm dalla testa.

## Ionizzazione

Questo asciugacapelli è dotato della funzione di ionizzazione continua. Gli ioni sono particelle elettricamente cariche presenti in natura, che vengono generati nell'asciugacapelli mediante un generatore di ioni. In questo modo i capelli diventano più morbidi e più facili al pettine e si riduce la carica statica dei capelli, vale a dire lo "svolazzare" dei capelli (= effetto anti-statico).

La funzione di ionizzazione non può essere disattivata. L'indicatore LED è costantemente acceso in rosso.

## Tasto care

Premendo il tasto care il flusso d'aria e la temperatura si attivano automaticamente su una impostazione predefinita. Con l'impostazione care i capelli vengono asciugati con particolare delicatezza. Il tasto care può esser fissato ed è illuminato. Durante l'uso può essere attivato in qualsiasi momento. L'impostazione care offre inoltre una protezione per la colorazione di qualsiasi tipo di capelli.

## Tasto turbo

Premendo il tasto turbo, il flusso d'aria è più forte e i capelli si asciugano più rapidamente. Il tasto è fissabile (PHD5780 / PHD5980) e può essere attivato su qualsiasi livello della ventola e di temperatura.

## Tasto getto d'aria fredda ❄️

Il tasto del getto dell'aria fredda ❄️ è ideale per fissare la pettinatura dopo l'asciugatura. Il getto d'aria fresca fissa le singole parti dei capelli. La funzione può essere attivata in qualsiasi momento ed è attiva fintanto che resta premuto il tasto ❄️.

## Concentratore del getto d'aria

Il concentratore del getto d'aria è ideale per un'asciugatura mirata e la piega di determinate ciocche di capelli.

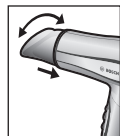

Inserire sull'apparecchio il concentratore del getto d'aria. L'accessorio deve incastrarsi. Il concentratore del getto d'aria si può ruotare a piacere.

### Impiego

- Impostare la ventola e la temperatura sul livello maggiore.
- Indirizzare l'aria direttamente sulla ciocca di capelli da mettere in piega.
- Per fissare la piega, accendere il tasto del getto d'aria fredda ❄️ e continuare in questo modo con le altre ciocche.

**Importante:** il concentratore non deve mai toccare i capelli.

## Diffusore

### Solo per PHD5780 / PHD5980

Il diffusore è ideale per capelli lisci o strappazzati. Dona più volume ai capelli lunghi o semilunghi.

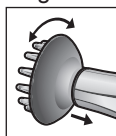

Rivolgere verso l'alto le punte del diffusore e passarle dal basso nei capelli sollevandoli, tenendo la testa inclinata. I capelli vengono così a scorrere tra i singoli perni del diffusore e si asciugano.

### Impiego

- Impostare la ventola e la temperatura sul livello più basso.
- Per fissare il volume e i ricchi naturali, premere il tasto getto d'aria fredda ❄️.
- Ripetere la procedura sulle singole ciocche di capelli.

Per maggiori informazioni sul tema Styling con gli elettrodomestici Bosch consultate la pagina [www.bosch-personalstyle.com](http://www.bosch-personalstyle.com)

## Pulizia e cura

### ⚠️ Pericolo di scossa elettrica!

Prima di pulire l'apparecchio, lasciarlo raffreddare ed estrarre la spina elettrica. Non immergere mai l'apparecchio nell'acqua. Non utilizzare un pulitore a vapore.

- Pulire esternamente l'apparecchio solo con un panno umido e quindi asciugarlo. Non utilizzare detergenti aggressivi o abrasivi.
- Aprire il supporto per la griglia di aspirazione dell'aria ed estrarre la griglia (fig. A). Sciacquare ed asciugare la griglia oppure pulirla con un pennello morbido. Dopo la pulizia, reinserire la griglia e e richiudere il supporto.
- Estrarre e pulire gli accessori. Riutilizzarli solo quando saranno perfettamente asciutti.

## Conservazione



Prima di riporre l'apparecchio, lasciarlo raffreddare ed estrarre la spina elettrica.

Avvolgere il cavo e fissarlo con l'apposita fascetta.

### Solo per PHD5781

L'impugnatura dell'asciugacapelli si può orientare di 180° in una posizione che consente di risparmiare spazio per riporre l'asciugacapelli (fig. C).

## Dati tecnici

Collegamento elettrico (tensione – frequenza)	220-240 V~ 50 Hz
Assorbimento	
PHD578.	2000 W
PHD57..	1830-2180 W
PHD598.	2200 W
PHD59..	2020-2400 W

## Smaltimento



Si prega di smaltire le confezioni nel rispetto dell'ambiente. Questo apparecchio dispone di contrassegno ai sensi della direttiva europea 2012/19/UE in materia di apparecchi elettrici ed elettronici (waste electrical and electronic equipment – WEEE). Questa direttiva definisce le norme per la raccolta e il riciclaggio degli apparecchi dismessi valide su tutto il territorio dell'Unione Europea. Informarsi presso il rivenditore specializzato sulle attuali disposizioni per la rottamazione.

## Garanzia

Per questo apparecchio sono valide le condizioni di garanzia pubblicate dal nostro rappresentante nel paese di vendita. Il rivenditore, presso il quale è stato acquistato l'apparecchio, è sempre ben disposto a fornire a richiesta informazioni a proposito. Per l'esercizio del diritto di garanzia è comunque necessario presentare il documento di acquisto.

Con riserva di modifica.

---

## Veiligheidsaanwijzingen

**Lees de gebruiksaanwijzing zorgvuldig door, neem deze altijd in acht en bewaar deze goed! Als u dit apparaat aan iemand anders geeft, lever dan ook deze gebruiksaanwijzing mee. Dit apparaat is bedoeld voor huishoudelijk gebruik of voor vergelijkbare, niet-commerciële toepassingen. Hiertoe behoren bijvoorbeeld ook het gebruik in personeelsruimten van winkels, kantoren, landbouw- en andere industriële bedrijven, evenals het gebruik door gasten van pensions, kleine hotels en soortgelijke accommodaties.**

### **⚠ Gevaar voor elektrische schokken en brand!**

Gebruik het apparaat alleen binnenshuis bij kamertemperatuur en tot 2000 m boven de zeespiegel. Sluit het apparaat aan, en gebruik het conform de informatie op het typeplaatje.

Dit apparaat mag niet door kinderen onder de 8 worden bediend. Dit apparaat mag door kinderen van 8 jaar en ouder en door personen met verminderde lichamelijke, zintuiglijke of geestelijke vermogens of gebrek aan ervaring en/of kennis worden gebruikt indien dit onder toezicht gebeurt of indien zij over het veilige gebruik van het apparaat zijn geïnstrueerd en de hieruit voortvloeiende gevaren hebben begrepen. Kinderen mogen niet met het apparaat spelen. Reinigings- en onderhoudswerkzaamheden mogen uitsluitend door of onder toezicht van volwassenen worden uitgevoerd.

Gebruik het apparaat uitsluitend indien het aansluitsnoer en het apparaat geen beschadigingen vertonen.

Trek na elk gebruik of in geval van storingen de stekker uit het stopcontact.

Om gevaarlijke situaties te vermijden mogen reparaties aan het apparaat, zoals vervanging van een beschadigd aansluitsnoer, alleen door onze servicedienst worden uitgevoerd.



Aansluitsnoer niet

- met hete onderdelen in aanraking laten komen;
- over scherpe randen trekken;
- als draaggreep gebruiken;
- strak oprollen.

Vóór het schoonmaken de stekker uit het stopcontact trekken.

Stekker niet aan de kabel uittrekken.

Het apparaat nooit in water onderdompelen.

Gebruik geen stoomreiniger.

Niet op kletsnat of kunststof haar gebruiken.



**Niet gebruiken in de buurt van water, dat zich in badkuipen, wastafels of andere reservoirs bevindt.**

#### **⚠ Levensgevaar!**

Het apparaat nooit met water in aanraking laten komen.

Er bestaat ook gevaar bij een uitgeschakeld apparaat, daarom na gebruik of tijdens een onderbreking van het gebruik de stekker uit het stopcontact trekken.

De inbouw van een aardlekschakelaar tot 30 mA in de huisinstallatie biedt extra bescherming. Laat u hiervoor adviseren door een erkend elektroninstallateur.

#### **⚠ Verstikkingsgevaar!**

Laat kinderen niet met verpakkingsmateriaal spelen.

#### **⚠ Verbrandingsgevaar!**

Het stylingmondstuk en de diffuser kunnen heet worden: laat ze afkoelen, vóór u ze verwijdert.

**Gefeliciteerd met uw nieuwe product van Bosch. Aan dit kwalitatief hoogwaardige product zult u veel plezier beleven.**

In deze gebruiksaanwijzing worden een haardroger en de bijbehorende accessoires beschreven.

---

## Bedieningselementen en toebehoren

- 1 Schakelaar temperatuur {{{
- 2 Schakelaar blaassnelheid ✚
- 3 Knop care
- 4 Knop turbo
- 5 Koelknop ✱
- 6 Ledlamp - brandt continu en kleurt rood voor ionisatie
- 7 Afneembaar luchttoevoerrooster
- 8 Stylingmondstuk
- 9 Ophanghaakje

### Alleen PHD5781

- 10 Kabelband

### Alleen PHD5780 / PHD5980

- 11 Diffuser

### Alleen PHD5781

Het handvat van de haardroger is zwenkbaar.

---

## Gebruik

### Belangrijk:

- Dek de blaas- of aanzuigopening niet af.
- Let erop dat de aanzuigopening vrij van pluisjes en haren blijft.
- Bij oververhitting, bijv. door afdekking van een luchtopening, wordt de haardroger automatisch uitgeschakeld en na enkele minuten weer ingeschakeld.

Om handdoekdroog haar voor te drogen, kiest u voor de temperatuur stand 3 en voor de blaassnelheid stand 2:

Schakelaar temperatuur {{{ :

1 laag 2 normaal 3 hoog



Schakelaar blaassnelheid ✚:

0 uit 1 zacht 2 krachtig

Hou de blaasopening ca. 10 cm van uw hoofd verwijderd.

---

## Ionisatie

Deze haardroger is uitgerust met duurzame ionisatie. Ionen zijn in de natuur voorkomende, elektrisch geladen deeltjes, die in de haardroger door een ionengenerator worden geproduceerd. Ze maken het haar zachter en gemakkelijker kambaar. De statische oplading of het 'wapperen' van het haar wordt verminderd (antistatisch effect). De ionisatiefunctie kan niet worden uitgeschakeld. De ledlamp brandt continu en kleurt rood.

---

## Knop care

Met een druk op de knop care worden de luchtstroom en temperatuur automatisch op een welbepaalde stand ingesteld. In de care-stand worden de haren bijzonder mild gedroogd.

De knop care is verlicht en vergrendelbaar. Hij kan tijdens het gebruik altijd worden ingeschakeld. De instelling care biedt ook kleurbescherming voor elk type haar.

## Knop turbo

Met een druk op de knop turbo wordt de luchtstroom versterkt, om de haren sneller te drogen. De knop is vergrendelbaar (PHD5780/PHD5980) en kan bij elke blaassnelheid en temperatuur worden ingeschakeld.

## Koelknop ❄️

De koelknop ❄️ is ideaal om het kapsel na het drogen te fixeren. Door de koude luchtstroom worden de afzonderlijke haarlokken gefixeerd.

De functie kan altijd worden ingeschakeld en blijft actief zolang de knop ❄️ wordt ingedrukt.

## Stylingmondstuk

Het stylingmondstuk is bijzonder geschikt om doelgericht te drogen en afzonderlijke haarlokken te stylen.

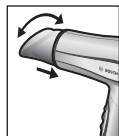

Steek het stylingmondstuk op het apparaat. Het moet hoorbaar vastklikken. Het mondstuk kan naar believen worden gedraaid.

### Gebruik

- Stel de blaassnelheid en temperatuur op een hogere stand in.
- Richt de luchtstroom direct op de gewenste haarlok.
- Om te fixeren, schakelt u ook de koelfunctie ❄️ in en herhaalt u de vorige handeling.

**Belangrijk:** Het mondstuk mag het haar niet direct raken.

## Diffuser

### Alleen PHD5780 / PHD5980

De diffuser is ideaal voor glad of verzwakt haar. Hij geeft fijn lang of halflang haar meer volume.

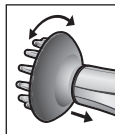

Houd uw hoofd schuin, breng de diffuser met de toppen naar boven gericht onderaan in uw haar en til uw haar op. Uw haar ligt nu losjes tussen de afzonderlijke vingers van de diffuser en wordt zo gedroogd.

### Gebruik

- Stel de blaassnelheid en temperatuur op een lagere stand in.
- Om het volume en de natuurlijke krullen te fixeren, drukt u op de koelknop ❄️.
- Herhaal deze werkwijze bij de verschillende haarlokken.

Ga voor meer informatie over stylen met apparaten van Bosch naar [www.bosch-personalstyle.com](http://www.bosch-personalstyle.com)

## Reiniging en onderhoud

### ⚠️ Gevaar voor elektrische schokken!

De stekker uit het stopcontact nemen en het apparaat laten afkoelen alvorens het te reinigen.

Het apparaat nooit in water onderdompelen. Geen stoomreiniger gebruiken.

- Veeg het apparaat aan de buitenkant schoon met een vochtige doek en droog het vervolgens af. Gebruik geen bijtende of schurende reinigingsmiddelen.
- Open de houder voor het luchtinlaatrooster en neem het rooster weg (afb. A). Spoel het rooster af en droog het af of maak het schoon met een zachte kwast. Breng het rooster na de reiniging weer aan en sluit de houder.
- De toebehoren verwijderen en schoonmaken. Pas weer gebruiken als ze volledig droog zijn.

## Opbergen



De stekker uit het stopcontact nemen en het apparaat laten afkoelen alvorens het op te bergen.  
Bind het snoer samen met de kabelband.

### Alleen PHD5781

Om de haardroger op te bergen, kan het handvat 180° worden gedraaid in een plaatsbesparende positie (afb. C).

## Technische specificaties

Elektrische aansluiting (spanning – frequentie)	220-240 V~ 50 Hz
Vermogen	
PHD578.	2000 W
PHD57..	1830-2180 W
PHD598.	2200 W
PHD59..	2020-2400 W

## Afval



Gooi verpakkingsmateriaal op een milieuvriendelijke manier weg. Dit apparaat is gekenmerkt in overeenstemming met de Europese richtlijn 2012/19/EU betreffende afgedankte elektrische en elektronische apparatuur (waste electrical and electronic equipment – WEEE). De richtlijn geeft het kader aan voor de in de EU geldige terugname en verwerking van oude apparaten. Raadpleeg uw gespecialiseerde handelaar voor de geldende voorschriften inzake afvalverwijdering.

## Garantie

Voor dit apparaat gelden de garantievoorwaarden die worden uitgegeven door de vertegenwoordiging van ons bedrijf in het land van aankoop. De leverancier, bij wie u het apparaat heeft gekocht, geeft u hierover graag meer informatie. Om aanspraak te maken op de garantie heeft u altijd uw aankoopbewijs nodig.

Wijzigingen voorbehouden.

---

## Sikkerhedsanvisninger

Du bedes læse brugsvejledningen grundigt, overholde og opbevare den! Ved overdragelse af apparatet skal denne vejledning vedlægges. Dette apparat er beregnet til brug i husholdningen og til husholdningslignende, ikke-kommercielle formål. Husholdningslignende anvendelser omfatter f.eks. brug i opholdsrum til medarbejdere i butikker, kontorer, landbrug eller andre små virksomheder, eller gæsters brug i pensioner, små hoteller eller lignende.

### **⚠ Fare for elektriske stød og brandfare!**

Maskinen må kun anvendes indendørs ved stuetemperatur og maks. 2000 m over havets overflade. Tilslut og anvend kun apparatet iht. angivelserne på typeskiltet.

Børn under 8 år må ikke betjene apparatet. Dette apparat kan bruges af børn fra og med 8 år og af personer med reducerede fysiske, sensoriske eller mentale evner eller mangel på erfaring og/eller viden, hvis de er under opsyn og er blevet instrueret i brug af apparatet og har forstået de deraf resulterende farer. Børn må ikke lege med apparatet. Rengøring og bruger-vedligeholdelse må ikke gennemføres af børn uden opsyn.

Brug kun apparatet, når netledningen og apparatet er ubeskadigede. Stikket skal trækkes ud efter hver anvendelse eller i tilfælde af fejl. Reparationer på apparatet, f.eks. udskiftning af en beskadiget netledning, må kun foretages af vores kundeservice for at undgå tilskadekomst.

da

Elledningen må ikke

- komme i kontakt med varme dele;
- trækkes over skarpe kanter;
- benyttes som bæregreb;
- rul stramt op.

Træk netstikket ud før rengøringen.

Træk ikke netstikket ud ved at trække i kablet.

Sænk aldrig apparatet ned i vand.

Brug ikke damprensere.

Må ikke bruges på dryppende vådt hår og syntetisk hår.



**Må ikke benyttes i nærheden af rindende vand eller vand, der er hældt op i enten håndvask, badekar eller andre beholdere.**

### **⚠ Livsfare!**

Apparatet må aldrig komme i kontakt med vand.

Der er også fare, når apparatet er slukket; derfor skal stikket trækkes ud efter brug og hvis anvendelsen afbrydes.

For yderligere beskyttelse sørger installationen af et fejlstrømsrelæ op til 30 mA i hjemmets elinstallation. Elinstallatøren kan give råd og vejledning.

### **⚠ Kvælningsfare!**

Lad ikke børn lege med emballagen.

### **⚠ Fare for forbrænding!**

Stylingdysen og diffuseren kan blive varme, lad dem køle af inden du tager dem af.

**Tillykke med dit nye produkt fra Bosch!**  
**Du har købt et kvalitetsprodukt, som du vil få stor glæde af.**

Denne brugsanvisning beskriver en hårtørrer med tilbehør.

## Betjeningselementer og tilbehør

- 1 Vippekontakt Temperatur )))
- 2 Vippekontakt Blæser ↻
- 3 care-tast
- 4 turbo-tast
- 5 cool-tast ✱
- 6 LED-visning  
Lyser vedvarende rødt (ionisering)
- 7 Aftageligt luftgitter
- 8 Stylingdyse
- 9 Ophængningsring

### Kun PHD5781

- 10 Holdebånd til ledning

### Kun PHD5780 / PHD5980

- 11 Diffuser

### Kun PHD5781

Hårtørrerens håndtag kan drejes.

## Anvendelse

### Vigtigt:

- Blæser- eller sugeåbningen må ikke være tildækket.
- Sørg altid for, at sugeåbningen er fri for fnug og hår.
- Ved overopvarmning, fx hvis et lufthul tildækkes, slukkes hårtørreren automatisk og tændes igen efter få minutter.

Vælg temperatur trin 3 og blæser trin 2 for at tørre håndklædetørt hår let:  
 Vippekontakt Temperatur ))) :  
 1 lav 2 middel 3 høj



Vippekontakt Blæser ↻ :  
 0 fra 1 blidt 2 kraftigt

Hold blæseråbningen ca. 10 cm fra hovedet.

## Ionisering

Denne hårtørrer er udstyret med varig ionisering. Ioner findes overalt i naturen og er elektrisk ladede partikler, der i hårtørreren skabes af en såkaldt iongenerator. På den måde bliver håret blødere og lettere af rede igennem, og hårets statiske opladning, der får det til at flyve i alle retninger, reduceres (= Anti-Static-Effect). Ioniseringsfunktionen kan ikke kobles fra. LED-visningen lyser kontinuerligt rødt.

## care-tast

Med et tryk på tasten care indstilles luftstrømmen og temperaturen automatisk til en fastlagt indstilling. I care-indstillingen tørres håret særlig skånsomt. Tasten care kan låses og er oplyst. Den kan til enhver tid tændes under drift. Derudover yder care-indstillingen farvebeskyttelse for enhver hårtype.

## turbo-tast

Med et tryk på tasten turbo bliver luftstrømmen kraftigere, og håret tørrer hurtigere. Tasten kan låses (PHD5780 / PHD5980) og kan tændes samtidigt med ethvert trin for blæser og temperatur.

## cool-tast ✱

Cool-tasten ✱ er beregnet til at give håret ekstra hold efter føntørring. Med denne funktion fikses de enkelte hårpartier med en kølig luftstrøm. Funktionen kan til enhver tid tændes og er aktiveret, så længe der trykkes på tasten ✱.

## Stylingdyse

Stylingdysen er beregnet til målrettet tørring og formning af bestemte hårpartier.

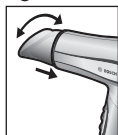

Sæt stylingdysen på hårtørreren. Dysen skal gå hørbart i hak. Dysen kan drejes vilkårligt.

### Anvendelse:

- Indstil blæseren og temperaturen på et højere trin.
- Udstrømmende luft ledes direkte over i de ønskede hårpartier.
- Til fiksering af håret tændes der for cool-tasten ✱, og proceduren gentages.

**Vigtigt:** Dysen må ikke berøre håret.

## Diffuser

### Kun PHD5780 / PHD5980

Diffuseren er velegnet til glat eller slidt hår. Den giver fint langt eller halvlangt hår mere volumen.

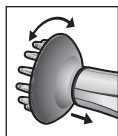

Hold diffuserens spidser opad, kør ind i håret nedefra og løft håret, mens du holder hovedet fremover. Håret ligger løst mellem diffuserens enkelte fingre og tørres.

### Anvendelse:

- Indstil blæseren og temperaturen på et lavere trin.
- Tryk på cool-tasten ✱ for at fikse hårets volumen og det naturlige krøl.
- Gentag proceduren ved de enkelte hårpartier.

Yderligere oplysninger om Bosch-Styling finder du på [www.bosch-personalstyle.com](http://www.bosch-personalstyle.com)

## Rengøring og pleje

### ⚠ Risiko for elektrisk stød!

Lad produktet køle af og træk stikket ud før rengøring. Sænk aldrig apparatet ned i vand. Brug ikke damprensere.

- Hårtørreren renses udvendigt med en fugtig klud. Tør efter med en tør klud. Der må ikke benyttes kraftige eller skurende rengøringsmidler.
- Åbn holderen til luftindsugningsgitteret og tag gitteret ud (fig. A). Gitter skylles af og tørres eller renses med en blød pensel. Sæt gitteret på igen efter rengøringen og luk holderen.
- Tilbehørsdelene afmonteres og renses. Må først bruges igen, når de er helt tørre.

## Opbevaring



Lad produktet køle af og træk stikket ud før opbevaring. Saml ledningen med holderbåndet til ledningen.

### Kun PHD5781

Til opbevaring kan hårtørrerens håndtag drejes 180° til en pladsbesparende position (fig. C).

## Tekniske data

Elektrisk tilslutning (spænding – frekvens)	220-240 V~ 50 Hz
Effekt	
PHD578.	2000 W
PHD57..	1830-2180 W
PHD598.	2200 W
PHD59..	2020-2400 W



---

## Bortskaffelse



Emballagen skal bortskaffes på miljøvenlig vis. Dette apparat er klassificeret iht. det europæiske direktiv 2012/19/EU om affald af elektrisk- og elektronisk udstyr (waste electrical and electronic equipment – WEEE). Dette direktiv angiver rammerne for indlevering og recycling af kasserede apparater gældende for hele EU. Du kan få nærmere informationer om aktuelle muligheder for bortskaffelse i faghandlen.

---

## Reklamationsret

På dette apparat yder Bosch 2 års reklamationsret. Købsnota skal altid vedlægges ved indsendelse til reparation, hvis denne ønskes udført indenfor retten til reklamation. Medfølger købsnota ikke, vil reparationen altid blive udført mod beregning.

### Indsendelse til reparation

Skulle Deres Bosch apparat gå i stykker, kan det indsendes til vort serviceværksted:  
BSH Hvidevarer A/S, Telegrafvej 4,  
2750 Ballerup, tlf. 44 89 88 10.

Ret til ændringer forbeholdes.

---

## Sikkerhetsanvisninger

Vennligst les denne bruksanvisningen nøye og følg den. Oppbevar bruksanvisningen til senere bruk! Legg ved disse anvisningene når du gir dette apparatet til andre.

Dette apparatet er beregnet for bruk i husholdninger eller andre ikke-kommersielle, husholdningslignende miljøer. Husholdningslignende miljøer omfatter f.eks. pauserom i butikker, kontorer, landbruks- og andre småbedrifter eller for gjestenes bruk i vandrerhjem, småhoteller og liknede bofasiliteter.

### ⚠ Fare for elektrisk støt og brann!

Apparatet skal bare brukes ved romtemperatur innendørs og opp til 2000 m høyde over havet. Apparatet skal bare tilkobles strømmettet og brukes i samsvar med opplysningene på typeskiltet.

Barn under 8 år må ikke betjene apparatet.

Dette apparatet kan brukes av barn som er 8 år eller eldre, og av personer med reduserte fysiske eller mentale ferdigheter eller manglende erfaring og/eller kunnskaper, dersom dette skjer under tilsyn, eller de er blitt instruert i sikker bruk av apparatet og har forstått de farer som utgår fra det. Barn må ikke leke med apparatet. Rengjøring og brukervedlikehold skal ikke utføres av barn, med mindre de er under tilsyn.

Den må ikke benyttes dersom nettkabelen eller maskinen er skadet på noen som helst måte.

Etter bruk og ved eventuelle feil skal støpselet tas ut av stikkontakten.

For å unngå farlige situasjoner må apparatet ikke repareres av andre enn produsentens kundeservice. Dette gjelder f.eks. ved utskifting av en skadet strømkabel.

Ledningen må aldri

- komme i kontakt med varme deler;
- trekkes over skarpe kanter;
- benyttes som bærehåndtak;
- rulles stramt opp.

Ta alltid ut støpselet før du rengjør apparatet.

Ikke hold fast i kabelen når du trekker ut støpselet.

Apparatet skal aldri dypes i vann.

Ikke bruk damprenser.

Ikke bruk apparatet når håret er gjennomvåt, eller på kunstig hår.



**Må ikke brukes i nærheten av badekar, vaskeservant eller lignende beholdere som inneholder vann.**

#### **⚠ Livsfare!**

Apparatet må aldri komme i berøring med vann.

Fare kan også oppstå når apparatet er slått av, ta derfor alltid ut støpselet etter bruk eller når du legger apparatet fra deg midlertidig.

Ytterligere vern gir en jordfeilbryter, opptil 30 mA, som monteres i sikringsskapet. Nærmere opplysninger gis av nærmeste elektroentreprenør.

#### **⚠ Kvelningsfare!**

La aldri små barn leke med innpakningsmaterialet.

#### **⚠ Fare for forbrenninger!**

Konsentratoren (stylingdysen) og diffuseren kan bli svært varme, husk å la de kjøle seg ned før du tar dem av.

**Gratulerer med ditt nye Bosch-produkt. Du har fått et kvalitetsprodukt som du vil få mye glede av.**

Denne bruksanvisningen beskriver en føn med tilbehør.

## Komponenter og tilbehør

- 1 Vippebryter for temperatur )))
- 2 Vippebryter for vifte ✚
- 3 care-knappen
- 4 turbo-knappen
- 5 Cool-knappen ❄
- 6 LED-indikator  
Lysrer kontinuerlig rødt ved ionisasjon
- 7 Avtakbart luftinntaksfilter
- 8 Fønnumnstykket
- 9 Opphengskrok

### Kun PHD5781

- 10 Kabelholderbånd

### Kun PHD5780 / PHD5980

- 11 Diffuser

### Kun PHD5781

Håndtaket til hårtørkeren er dreibart.

## Bruk

### Viktig:

- Aldri dekk til luftåpningene.
- Sørg for at lufttilførselen er fri for lo og hår.
- Ved overopphetning, f.eks. dersom lufttilførselen tildekkes, slår hårtørkeren seg automatisk av og deretter på igjen etter noen minutter.

Hvis du ønsker å fortørke hår som er håndkletørket velger du temperaturnivå 3 og viftenivå 2:

Vippebryter for temperatur ))) :

1 lav 2 middels 3 høy



Vippebryter for vifte ✚ :

0 av 1 svak 2 kraftig

Åpningen på luftdysen skal holdes ca 10 cm fra hodet.

## Ionisering

Denne hårtørkeren har en permanent ioniseringsfunksjon. Ioner er partikler som forekommer i naturen, og bærer en elektrisk ladning. I hårtørkeren produseres ionene av en ion-generator. Dette gjør at håret blir bløtere og lar seg gre bedre. Den statiske oppladingen av håret reduseres (antistatisk effekt). Ioniseringsfunksjonen kan ikke deaktiveres. LED indikatoren lyser kontinuerlig rødt.

## care-knappen

Ved å trykke på care-knappen blir viftestyrken og temperaturen automatisk innstilt på forhåndsbestemte verdier. care-innstillingen gjør at håret tørkes på en særlig skånsom måte. Knappen er låsbar og belyst. Ved bruk kan den når som helst slås på. I tillegg gir care-innstillingen fargebeskyttelse for alle typer hår.

---

## turbo-knappen

Ved å trykke på turbo-knappen blir luftstyrken kraftigere og håret tørkes hurtigere. Knappen kan låses ( PHD5780 / PHD5980) og kan benyttes ved alle innstillinger for vifte og temperatur.

---

## Cool-knappen ❄️

Cool-knappen ❄️ er ideell for å feste frisyren etter tørking. De enkelte hårpartiene blir festet av den kjølig luftstrømmen. Funksjonen kan når som helst kobles inn og forblir aktiv så lenge knappen ❄️ holdes inne.

---

## Styling-dyse

Fønmunnstykket er egnet for tørking og formning av spesielle hårpartier.

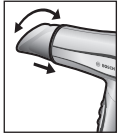

Sett konsentratoren (styling-dysen) på plass på hårtørkeren. Sørg for at den „klikker“ på plass. Munnstykket kan dreies fritt.

### Bruk

- Still inn vifte og temperatur på et høyt nivå.
- Rett den utstrømmende luften direkte mot de valgte hårpartiene.
- For fiksering må du i tillegg aktivere coolingknappen ❄️ og gjenta prosedyren.

**Viktig:** fønmunnstykket må aldri berøre håret direkte.

---

## Diffuser

### Kun PHD5780 / PHD5980

Diffuseren egner seg svært godt for glatt eller slitent hår. Den gir fint, langt eller halv-langt hår mer volum.

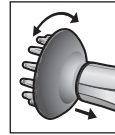

Spissene på diffuseren skal vende oppover, bøy hodet og før diffuseren oppover gjennom håret. Håret legger seg løst mellom diffuserspissene og tørkes.

### Bruk

- Still inn vifte og temperatur på et lavt nivå.
- Hvis du ønsker stort volum og naturlig fall trykker du på Cool-knappen ❄️.
- Gjenta prosedyren på alle deler av håret.

Du finner mer informasjon om Bosch-styling på [www.bosch-personalstyle.com](http://www.bosch-personalstyle.com)

---

## Rengjøring og pleie

### ⚠️ Fare for elektrisk støt!

La apparatet bli kaldt før du rengjør det, og trekk ut nettpluggen.

Apparatet skal aldri dyppes i vann. Ikke bruk damprenser.

- Tørk apparatet kun med en fuktig klut på utsiden og gni det tørt. Bruk ingen skarpe eller skurende rensedmidler.
- Åpne holderen for luftgitteret og ta det ut (Ill. A). Rens filteret og tørk det eller rens det med en bløt pensel. Når du har rensert gitteret setter du det tilbake på plass og lukker holderen.
- Ta av tilbehørsdelene og rengjør dem. Ikke sett delene på før de er blitt helt tørre.

## Oppbevaring



La apparatet bli kaldt før du setter det til oppbevaring, og trekk ut nettpluggen. Bruk kabelholderbåndet til å vikle opp strømkabelen.

### Kun PHD5781

Ved oppbevaring kan håndtaket til hårtørkeren dreies 180° i en plassbesparende posisjon (Ill. C).

## Tekniske data

Strømkilde (spenning – frekvens)	220-240 V~ 50 Hz
Effekt	
PHD578.	2000 W
PHD57..	1830-2180 W
PHD598.	2200 W
PHD59..	2020-2400 W

## Avfallshåndtering



Vennligst kast innpakningsmaterialet på en miljø- og forskriftsmessig måte. Dette apparatet er klassifisert i henhold til det europeiske direktivet 2012/19/EU om avhending av elektrisk- og elektronisk utstyr (waste electrical and electronic equipment – WEEE). Direktivet angir rammene for innlevering og gjenvinning av innbytteprodukter. Faghandelen kan gi opplysninger om aktuelle avfallsmottak.

## Garanti

For dette apparatet gjelder de garantibetingelser som er oppgitt av vår representant i de respektive land. Detaljer om disse garantibetingelsene får du ved å henvende deg til elektrohandelen der du har kjøpt apparatet. Ved krav i forbindelse med garantiytelser, er det i alle fall nødvendig å legge fram kvittering for kjøpet av apparatet.

Det tas forbehold om endringer.

---

## Säkerhetsanvisningar

**Läs bruksanvisningen noga innan du börjar använda maskinen! Spara bruksanvisningen. Bifoga de här instruktionerna om du ger maskinen till någon annan. Denna apparat är avsedd att användas i hushållet och inte för kommersiell användning. Hushållsliknande användning omfattar t.ex. användning i personalutrymmen i affärer, på kontor, jordbruksrörelser eller andra kommersiella verksamheter, samt att nyttjas av gäster på pensionat, små hotell och liknande boendeinrättningar.**

### **⚠ Risk för strömstöt och brand!**

Apparaten får endast användas inomhus vid rumstemperatur och ej över 2000 m över havsytan. Anslut och använd endast maskinen enligt uppgifterna på typskylten.

Barn under 8 år får inte manövrera apparaten.

Denna apparat kan användas av barn från 8 år och uppåt och av personer med reducerade fysiska, sensoriska eller mentala förmågor och brist på erfarenhet och/eller kunskap, om de står under överinseende eller om de instruerats i användningen av maskinen och informerats om riskerna. Barn får inte leka med apparaten. Rengöring och användar-underhåll får inte göras av barn utan överinseende.

Använd endast om nätkabel och maskin är helt felfri.

Dra ut kontakten ur vägguttaget om det inträffar något fel med maskinen.

Reparationer på maskinen, som t. ex. att byta ut en skadad kabel, får endast utföras av vår kundservice för att undvika faror.

Kabeln får inte

- beröras av heta delar;
- dras över vassa kanter;
- användas som handtag;
- rulla ihop hårt.

Dra ut kontakten ur vägguttaget före rengöring.

Dra inte ut kontakten genom att dra i sladden.

Doppa aldrig ned apparaten i vatten.

Använd ingen ångtvätt.

Använd den enbart på torrt hår. Använd den inte på artificiellt hår.



**Får inte användas i närheten av vatten som finns i badkar, tvättfat eller andra kärl.**

#### **⚠ Livsfara!**

Låt inte apparaten komma i kontakt med vatten.

Detta är farligt även när apparaten är frånslagen. Dra därför alltid ut kontakten ur vägguttaget efter användning.

Ytterligare skydd ger inbyggnad av en felströmsbrytare på upp till 30 mA i byggnadens installation. Rådgör med en elinstallatör.

#### **⚠ Kvävningsrisk!**

Barn får inte leka med förpackningsmaterial.

#### **⚠ Brännskaderisk!**

Styling- och volymmunstycket kan bli mycket varma. Låt dem svalna innan du tar loss dem.



**Grattis till att ha köpt den här Bosch-produkten. Du har köpt en produkt av hög kvalitet som du kommer ha mycket glädje av.**

Denna bruksanvisning beskriver en hårtork med tillbehör.

---

## Reglage och tillbehör

- 1 Temperaturreglage )))
- 2 Luftströmsreglage ↻
- 3 care-knapp
- 4 turbo-knapp
- 5 Coolingknapp ✱
- 6 LED-indikator  
Lyser rött vid jonisering
- 7 Löstagbart luftintagsgaller
- 8 Stylingmunstycke
- 9 Upphängningsögla

**Endast PHD5781**

- 10 Kabelfäste

**Endast PHD5780 / PHD5980**

- 11 Volymmunstykke

**Endast PHD5781**

Hårtorkens handtag går att vrida.

---

## Användning

### Viktigt:

- Täck aldrig över blås- eller insugsöppningen.
- Se till att insugsöppningen är fri från ludd och hår.
- Om hårtorken överhettas, exempelvis om ett luftintag är övertäckt, stängs enheten av automatiskt och sätter igång igen efter några minuter.

Om du vill förtorka handdukstorkat hår väljer du temperaturnivå tre och luftströmsnivå två.

Temperaturreglage ))) :  
1 låg 2 mellan 3 hög



Luftströmsreglage ↻ :  
0 av 1 svag 2 stark

Håll hårtorken cirka tio centimeter från huvudet.

---

## Jonisering

Den här hårtorken har en joniseringsfunktion. Joner är elektriskt laddade partiklar som finns i naturen. I hårtorken skapas de genom en jonergenerator.

Håret blir därigenom mjukare och blir lättare att kamma. Den statiska uppladdningen av håret, dvs. att håret blir "flygigt" minskas (=antistatisk effekt).

Joniseringsfunktionen kan inte stängas av. LED-indikatorn lyser rött hela tiden.

---

## careknapp

När du trycker på care-knappen ställs luftströmmen och temperaturen automatiskt in på förinställda nivåer. Med care-inställningarna torkas håret mycket skonsamt.

care-knappen är låsbar och upplyst. Funktionen kan aktiveras när som helst under tiden du använder hårtorken. care-inställningen innefattar även färgskydd för alla hårtyper.

## turboknapp

När turbo-funktionen är aktiverad ökar lufttillströmningen och håret torkar snabbare. Knappen är låsbar (PHD5780/PHD5980) och funktionen kan användas när som helst, oavsett luftströms- och temperaturnivå.

## Coolingknapp ❄️

Coolingknappen ❄️ är perfekt vid fixering frisyren efter torkningen. De olika hårpartier fixeras genom den kalla luftströmmen. Funktionen kan aktiveras när som helst och är igång så länge knappen ❄️ är intryckt.

## Stylingmunstycke

Stylingmunstycket är till för att torka och forma vissa hårpartier.

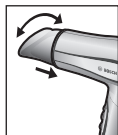

Sätt fast stylingmunstycket på enheten. När det sätts fast ska det höras ett klick-ljud. Munstycket kan vridas efter behov.

### Användning

- Ställ in lufttillströmningen och temperaturen på en hög nivå.
- Styr den utströmmande luften direkt mot det önskade hårpartiet.
- Ställ in på coolingknappen ❄️ för att fixera och upprepa proceduren.

**Viktigt:** Munstycket får aldrig beröra håret direkt.

## Volymmunstycke

### Endast PHD5780 / PHD5980

Volymmunstycket är perfekt för rakt eller skadat hår. Det ger fint, långt och mellan-långt hår mer volym.

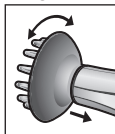

Håll volymmunstyckets piggar uppåt, luta huvudet åt sidan och lyft upp håret underifrån med munstycket. Håret ska ligga mjukt mellan munstyckets piggar medan det torkar.

### Användning

- Sätt lufttillströmningen och temperaturen på en låg nivå.
- Vill du fixera volym och naturliga lockar trycker du på coolingknappen ❄️.
- Upprepa proceduren i hela håret tills det är torrt.

Besök [www.bosch-personalstyle.com](http://www.bosch-personalstyle.com) för att få mer information om Bosch styling.

## Rengöring och skötsel

### ⚠️ Risk för elektrisk stöt!

Låt apparaten svalna innan den görs ren och dra ut nätstickkontakten. Doppa aldrig ned apparaten i vatten. Använd inte ångrengörare.

- Torka endast av apparaten med en fuktig trasa på utsidan, och eftertorka sedan. Använd inga vassa eller slipande rengöringsmedel.
- Öppna luftinställningsluckan och avlägsna gallret (fig. A). Spola av gallret och torka eller rengör med en mjuk pensel. Efter rengöring sätter du tillbaka gallret och stänger luckan.
- Ta av tillbehören och rengör dem. Låt dem torka helt innan de används igen.

## Förvaring



Låt apparaten svalna innan den förvaras och dra ut nätstickkontakten. Bind ihop kabeln med kabelfästet.

### Endast PHD5781

För att spara utrymme när hårtorken inte används kan handtaget vridas 180 grader (fig. C).

## Tekniska data

Elektrisk anslutning (spänning – frekvens)	220-240 V~ 50 Hz
Effekt	
PHD578.	2000 W
PHD57..	1830-2180 W
PHD598.	2200 W
PHD59..	2020-2400 W

## Avfallshantering



Kassera förpackningen på ett miljövänligt sätt. Denna enhet är märkt i enlighet med det europeiska direktivet 2012/19/EU om avfall som utgörs av eller innehåller elektroniska produkter (waste electrical and electronic equipment – WEEE). Direktivet anger ramarna för inom EU giltigt återtagande och korrekt återvinning av uttjänta enheter. Kontakta din fackhandel om du vill ha ytterligare information.

## Konsumentbestämmelser

I Sverige gäller av EHL antagna konsumentbestämmelser. Den fullständiga texten finns hos din handlare. Spar kvittot.

Rätt till ändringar förbehålls.

---

## Turvallisuusohjeet

**Lue tämä käyttöohje huolellisesti läpi sekä noudata ohjeita. Säilytä ohjeet! Kun annat laitteen toiselle henkilölle, anna mukana myös tämä käyttöohje. Tämä laite on tarkoitettu käytettäväksi kotitalouksissa tai vastaavissa olosuhteissa. Vastaavilla olosuhteilla tarkoitetaan esim. käyttöä työntekijöiden taukotiloissa kaupoissa, toimistoissa, maataloilla ja muilla elinkeinoelämän alueilla kuten pienten hotellien, motellien ja muiden asuintilojen asiakkaiden käytössä.**

### **⚠ Sähköisku ja palovaara!**

Käytä laitetta vain sisätiloissa huoneenlämmössä ja enint. 2000 metrin korkeudessa merenpinnan yläpuolella. Laitetta saa käyttää ja sen saa kytkeä sähköverkkoon vain tyyppikilven merkintöjen mukaisesti.

Alle 8-vuotiaat lapset eivät saa käyttää laitetta. Yli 8-vuotiaat lapset ja fyysisiltä, sensorisilta tai henkisiltä valmiuksiltaan rajoitteiset taikka kokemattomat ja/tai taitamattomat henkilöt voivat käyttää tätä laitetta, jos heidän turvallisuudestaan vastaava henkilö valvoo heitä tai on perehdyttänyt heidät laitteen turvalliseen käyttöön ja käytöstä aiheutuviin vaaroihin. Lapset eivät saa leikkiä laitteella. Lapset eivät saa ilman valvontaa puhdistaa tai huoltaa laitetta. Käytä laitetta vain, kun johdossa ja laitteessa ei ole mitään vikaa.

Aina käytön jälkeen tai vian ilmestyessä on pistoke vedettävä irti seinästä.

Laitteen saa korjata (esim. viallisen johdon vaihtaminen) vain valtuuttamamme asiakaspalvelu, jotta välttyään mahdollisilta vaaratilanteilta.

Huomaa, että

- virtajohto ei saa koskea kuumiin esineisiin;
- virtajohtoa ei saa vetää terävien reunojen yli;
- virtajohtoa ei saa käyttää kantokahvana;
- kääri kokoon tiukasti.

Ennen puhdistusta vedä pistoke pois seinästä.

Älä vedä pistoketta ulos johdosta.

Älä koskaan upota laitetta veteen.

Älä käytä höyrypesuria.

Laitetta ei saa käyttää märkiin hiuksiin tai muovista valmistettuihin keinohiuksiin.



**Älä käytä kylpyammeessa tai pesualtaassa olevan veden läheisyydessä.**

### **⚠ Hengenvaara!**

Laite ei saa koskaan olla kosketuksessa veden kanssa.

Vaara on olemassa, vaikka virta olisi pois päältä. Pistoke on otettava irti seinästä, kun laitetta ei käytetä.

Lisäsuoja saadaan suojaamalla asunnon tai talon sähköverkko 30 mA:n vikavirta-suojakytkimellä. Lisätietoja ja neuvoja saa valtuutetuilta sähköasentajilta.

### **⚠ Tukehtumisvaara!**

Älä anna lasten leikkiä pakkausmateriaalilla.

### **⚠ Palovamman vaara!**

Anna muotoilusuttimen ja volyymisuuttimen jäähtyä ennen kuin irrotat ne, sillä ne voivat olla kuumia.

**Onnittelut! Olet ostanut Bosch-laitteen. Olet hankkinut laadukkaan tuotteen, josta on sinulle paljon iloa.**

Tässä käyttöohjeessa kuvataan hiustenkuivaajaa lisävarusteineen.

## Laitteen osat ja varusteet

- 1 Lämpötilakytkin ⋄
- 2 Puhalluskytkin ✦
- 3 care-painike
- 4 turbo-painike
- 5 Kylmäpuhalluspainike ❄️
- 6 LED-merkkivalo - palaa jatkuvasti punaisena ionisoinnin merkinä
- 7 Irrotettava ilmanottosäleikkö
- 8 Muotoilusuutin
- 9 Ripustussilmukka

### Ainoastaan mallissa PHD5781

- 10 Pidike johtoa varten

### Ainoastaan mallissa PHD5780 / PHD5980

- 11 Volyyymisuutin

### Ainoastaan mallissa PHD5781

Hiustenkuivaimen kahva voidaan kääntää.

## Käyttö

### Tärkeää:

- Älä koskaan peitä puhallus- tai ilmanottoaukkoa.
- Varmista, että ilmanottoaukko pysyy puhtaana nukasta ja hiuksista.
- Mikäli hiustenkuivain ylikuumenee esim. imuaukon peityttyä, laite kytkeytyy automaattisesti pois päältä ja muutaman minuutin kuluttua takaisin päälle.

Valitse pyyhekuivien hiusten esikuivaimiseen lämpötila-asento 3 ja puhallus-asento 2:

Lämpötilakytkin ⋄ :

1 alhainen 2 keskitaso 3 korkea



Puhalluskytkin ✦:

0 pois 1 kevyt 2 voimakas

Pida puhallusaukkoa n. 10 cm etäisyydellä päästä.

## Ionisointi

Tämä hiustenkuivain on varustettu jatkuvalla ionisoinnilla. Ionit ovat luonnossa esiintyviä sähköisesti varautuneita hiukkasia, ja hiustenkuivain tuottaa niitä ionigeneraattorin avulla.

Ionisointi pehmentää hiuksia ja tekee niistä helpommin kammattavat. Hiusten sähkövaraus eli hiusten ”lentäminen” vähenee (antistaattinen vaikutus).

Ionisointia ei voi kytkeä pois päältä. Punainen LED-merkkivalo palaa jatkuvasti.

## care-painike

Ilmavirran ja lämpötilan asetukset kytkeytyvät automaattisesti esivalitulle tasolle painamalla care-painiketta. care-asetuksella hiukset kuivataan erityisen hellävaraisesti. care-painike on valaistu ja se voidaan lukita. Se voidaan kytkeä päälle käytön aikana milloin tahansa. care-asetus tarjoaa myös värin suojauksen kaikille hiustyypeille.

## turbo-painike

Ilmavirtaa vahvistetaan painamalla turbo-painiketta, jolloin hiukset kuivuvat nopeammin. Painike voidaan lukita (malleissa PHD5780 / PHD5980) ja se voidaan kytkeä päälle missä tahansa puhallus- tai lämpötila-asennossa.

## Kylmäpuhalluspainike ✱

Kylmäpuhalluspainike ✱ sopii ihanteellisesti kuivauksen jälkeiseen kampauksen kiinnittämiseen. Kylmä ilmavirta kiinnittää hiukset osio kerrallaan.

Toiminto voidaan kytkeä päälle milloin tahansa ja se on päällä niin kauan kuin nappia ✱ painetaan.

## Muotoilusuuutin

Muotoilusuuutin soveltuu tiettyjen hiusosoiden tarkkaan kuivaamiseen ja muotoiluun.

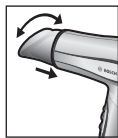

Aseta muotoilusuuutin laitteeseen. Sen on kiinnityttävä kuuluvasti paikoilleen. Suutinta voidaan kääntää tarpeen mukaan.

### Käyttö

- Säädä puhalluksen ja lämpötilan asento korkeammaksi.
- Ohjaa ulosvirtaava ilma suoraan haluamaasi hiusosioon.
- Kampauksen kiinnittämiseksi kytke kylmäpuhalluspainike ✱ päälle ja toista käsittelyä.

**Tärkeää:** Älä koskaan anna suuttimen osua suoraan hiuksiin.

## Volyyymisuutin

**Ainoastaan mallissa PHD5780 / PHD5980**  
Volyyymisuutinta käytetään suorille tai rasittuneille hiuksille. Suutin antaa pitkille tai puolipitkille ohuille hiuksille lisää volyyymiä.

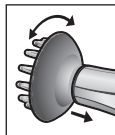

Pidä volyyymisuutinta piikit ylöspäin, kallista päätä alaspäin, ohjaa suutin hiuksiin ja kohota niitä. Hiukset kuivataan ilmavasti volyyymisuuttimen yksittäisten piikkien välissä.

### Käyttö

- Säädä puhalluksen ja lämpötilan asento alhaisemmaksi.
- Volyymin ja luonnollisten kiharoiden kiinnitystä varten paina kylmäpuhalluspainiketta ✱.
- Toista käsittelyä yksittäisille hiusosioille.

Lisätietoja Bosch-Stylingista on osoitteessa [www.bosch-personalstyle.com](http://www.bosch-personalstyle.com)

## Puhdistus ja hoito

### ⚠ Sähköiskun vaara!

Anna laitteen jäähtyä ennen puhdistusta ja irrota pistoke pistorasiasta.

Älä koskaan upota laitetta veteen.

Älä käytä höyrypesuria.

- Puhdistat laitteen helposti pyyhkimällä sen ulkopinnan kostealla liinalla ja kuivaamalla sen. Älä käytä voimakkaita tai hankaavia puhdistusaineita.
- Avaa ilmanottosäleikön pidike ja irrota säleikkö (kuva A). Huuhtele ja kuivaa säleikkö tai puhdistu pehmeällä sudilla. Aseta säleikkö takaisin paikalleen puhdistuksen jälkeen ja sulje pidike.
- Irrota ja puhdistu lisäosat. Käytä osia vasta kun ne ovat täysin kuivia.

## Säilytys



Anna laitteen jäähtyä ennen säilytystä ja irrota pistoke pistorasiasta. Sido johto pidikkeellä.

### Ainoastaan mallissa PHD5781

Hiustenkuivaajan kahvaa voidaan kääntää 180° tilaasäästävää säilytystä varten (kuva C).

## Tekniset tiedot

Verkkoliitäntä (jännite – taajuus)	220-240 V~ 50 Hz
Teho	
PHD578.	2000 W
PHD57..	1830-2180 W
PHD598.	2200 W
PHD59..	2020-2400 W

## Jätehuolto



Hävitä pakkaus ympäristöystävällisesti. Tämän laitteen merkintä perustuu käytettyjä sähkö- ja elektroniikkalaitteita (waste electrical and electronic equipment – WEEE) koskevaan direktiiviin 2012/19/EU. Tämä direktiivi määrittää käytettyjen laitteiden palautus- ja kierrätys-säännökset koko EU:n alueella. Tietoja oikeasta jätehuollosta saa myyjältä tai kunnalliselta jäteneuvojalta.

## Takuu

Tälle laitteelle ovat voimassa maahantuojan myöntämät takuuehdot. Täydelliset takuuehdot saat myyntiliikkeeltä, josta olet ostanut laitteen. Takuutapauksessa on näytettävä ostokuitti.

Oikeus muutoksiin pidätetään.



---

## Indicaciones de seguridad

**¡Por favor, lea atentamente las Instrucciones de uso y a continuación proceda y guárdelas! No olvide adjuntar estas instrucciones si entrega el aparato a otra persona.**

**Este aparato ha sido diseñado para uso doméstico o para uso en aplicaciones no industriales similares a las domésticas.**

**Aplicaciones similares a las domésticas comprenden p.ej. la utilización en salas para empleados de tiendas, oficinas, empresas agrícolas y otras empresas industriales, así como la utilización por parte de huéspedes de pensiones, pequeños hoteles y alojamientos similares.**

### **⚠ ¡Peligro de electrocución y de incendio!**

Utilice la máquina sólo dentro de casa y a temperatura ambiente y no utilizarlo por encima de los 2000 m sobre el nivel del mar. Conecte y opere el aparato solamente conforme a los datos de la placa de características.

El aparato no debe ser manejado por niños menores de 8 años. Este aparato puede ser manejado por niños de 8 o más años y por personas con facultades físicas, sensoriales o mentales disminuidas o bien con falta de experiencia y/o de conocimientos, si lo hacen bajo supervisión o han sido instruidas acerca del uso seguro del aparato y han comprendido los peligros resultantes de ello. Los niños no deben jugar con el aparato. Las operaciones de limpieza y mantenimiento a cargo del usuario no deben ser realizadas por niños sin la debida vigilancia.

Utilizar exclusivamente cuando el cable de alimentación y el aparato no presenten daños.

Desligar a ficha após utilização ou em caso de avaria.

Las reparaciones en el aparato, como por ejemplo, el cambio de un cable de alimentación dañado, deben ser realizadas sólo por nuestro servicio al cliente para evitar peligros.

El cable de alimentación no debe

- ponerse en contacto con piezas calientes;
- pasarse sobre bordes afilados;
- usarse para el transporte;
- enrollarse tensado.

Antes de limpiar, desenchufar la clavija.

No tirar del cable para desenchufar la clavija.

No sumergir nunca el aparato en agua.

No utilice limpiadores a vapor.

No utilice el secador con el cabello demasiado mojado, ni tampoco con cabello artificial.



**No usar cerca de bañeras, lavabos u otros recipientes llenos de agua.**

### **⚠ ¡Peligro de muerte!**

El aparato no debe entrar nunca en contacto con agua.

Existe peligro incluso con el aparato desconectado, por lo tanto, después de su uso y cuando se realice una pausa mientras se use, desenchufar la clavija.

El montaje de un interruptor de corriente de defecto hasta 30 mA ofrece protección adicional en la instalación doméstica. Consulte con un electricista.

### **⚠ ¡Peligro de asfixia!**

No deje que los niños jueguen con el embalaje.

### **⚠ ¡Peligro de quemaduras!**

La boquilla moldeadora y el difusor pueden calentarse. Deje que se enfríen antes de retirarlos.

**Enhorabuena por haber comprado este aparato de la casa Bosch.  
Ha adquirido un producto de gran calidad que le satisfará enormemente.**

Estas instrucciones para el uso describen un secador de cabello con accesorios.

## Elementos de control y accesorios

- 1 Interruptor basculante para la temperatura ∷∷
- 2 Interruptor basculante para la salida del aire 🌀
- 3 Tecla care
- 4 Tecla turbo
- 5 Tecla Frío ❄️
- 6 Indicador LED – Indica la ionización con una luz roja continua
- 7 Filtro de entrada de aire desmontable
- 8 Boquilla moldeadora
- 9 Gancho para colgar

### Sólo PHD5781

- 10 Abrazadera del cable

### Sólo PHD5780 / PHD5980

- 11 Difusor

### Sólo PHD5781

El mango del secador es abatible.

## Uso

### Importante:

- No obstruya nunca el orificio de salida o entrada del aire.
- Asegúrese de que no haya pelusas ni pelos en el orificio de entrada del aire.
- Si se produce un sobrecalentamiento, p.ej. porque se obstruye la entrada o salida del aire, el secador se apaga automáticamente y se vuelve a encender pasados unos minutos.

Para realizar un secado previo del cabello secado con una toalla seleccione el nivel de temperatura 3 y el nivel de salida del aire 2:

Interruptor basculante para la temperatura ∷∷:  
1 bajo 2 medio 3 alto



Interruptor basculante para la salida del aire 🌀:  
0 apagado 1 suave 2 fuerte

Mantenga el orificio de salida del aire a unos 10 cm. de distancia de la cabeza.

## Ionización

Este secador de pelo está provisto de ionización de larga duración. Los iones son partículas cargadas de electricidad que se encuentran en la naturaleza y que, creados en el secador por un generador de iones, dejan el cabello suave y fácil de peinar. La carga estática de los cabellos, es decir, su "vuelo" se reduce (= efecto antiestático).

La función de ionización no se puede desactivar. El indicador LED luce constantemente en rojo.

## Tecla care

Pulsando la tecla care el flujo de aire y la temperatura pasan automáticamente a un nivel preajustado. Con el ajuste care el cabello se seca con especial cuidado. La tecla care es fijable y luminosa. Puede activarse en cualquier momento durante el servicio. Además, el ajuste care ofrece una protección del color para cada tipo de cabello.

## Tecla turbo

Pulsando la tecla turbo el flujo de aire se refuerza y el cabello se seca con más rapidez. La tecla es fijable (PHD5780 / PHD5980) y puede activarse en todos los niveles de salida del aire y de temperatura.

## Tecla Frío ❄

La tecla Frío ❄ es ideal para fijar el peinado tras el secado. Fija las diferentes partes del pelo mediante el flujo de aire frío. La función puede activarse en todo momento y estará activa mientras esté pulsada la tecla ❄.

## Boquilla moldeadora

La boquilla moldeadora es ideal para secar y moldear por separado las distintas partes del cabello.



Coloque la boquilla moldeadora en el aparato. Se habrá montado correctamente cuando se escuche cómo encaja. La boquilla puede girarse como se desee.

### Utilización

- Coloque la salida del aire y la temperatura en un nivel más alto.
- Dirija el flujo de aire directamente a la zona del cabello deseada.
- Para fijar el peinado pulse la tecla Frío ❄ y repita el proceso.

**Importante:** La boquilla no debe tocar nunca directamente el cabello.

## Difusor

### Sólo PHD5780 / PHD5980

El difusor es ideal para el cabello liso o dañado. Da más volumen al cabello fino largo o semilargo.

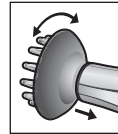

Mantenga las puntas del difusor hacia arriba, acérquelo al pelo desde abajo manteniendo la cabeza inclinada y levante la cabeza. El pelo se queda suelto entre los dedos del difusor y se seca.

### Utilización

- Coloque la salida del aire y la temperatura en un nivel más bajo.
- Para fijar el volumen y los rizos naturales pulse la tecla Frío ❄.
- Repita el proceso en las distintas partes del cabello.

Encontrará más información sobre el styling de Bosch en la página web [www.bosch-personalstyle.com](http://www.bosch-personalstyle.com)

## Limpieza y mantenimiento

### ⚠ ¡Peligro de descargas eléctricas!

Dejar enfriar el aparato antes de limpiarlo y extraer el enchufe.

No sumerja nunca el aparato en agua.

No emplee sistemas de limpieza con vapor.

- Limpie la parte exterior del aparato sólo con un paño húmedo y séquela después. No utilice productos de limpieza corrosivos ni abrasivos.
- Abra el soporte para la rejilla de entrada del aire y retire la rejilla (fig. **A**). Lave el filtro y séquelo o límpielo con un pincel suave. Una vez limpio, vuelva a colocar la rejilla y cierre el soporte.
- Separe los accesorios y límpielos. Sólo cuando estén completamente secos se pueden volver a utilizar.

## Conservación



Dejar enfriar el aparato antes de guardarlo y extraer el enchufe.

Ate el cable de alimentación con la abrazadera.

### Sólo PHD5781

El mango del secador de pelo puede abatirse para guardarlo girándolo 180° hasta alcanzar una posición que ahorra espacio (fig. **C**).

## Datos técnicos

Conexión eléctrica (tensión – frecuencia)	220-240 V~ 50 Hz
Potencia	
PHD578.	2000 W
PHD57..	1830-2180 W
PHD598.	2200 W
PHD59..	2020-2400 W

## Eliminación



Elimine el embalaje respetando el medio ambiente. Este aparato está marcado con el símbolo de cumplimiento con la Directiva Europea 2012/19/UE relativa a los aparatos eléctricos y electrónicos usados (Residuos de aparatos eléctricos y electrónicos RAEE). La directiva proporciona el marco general válido en todo el ámbito de la Unión Europea para la retirada y la reutilización de los residuos de los aparatos eléctricos y electrónicos. Infórmese sobre las vías de eliminación actuales en su distribuidor.

---

## Garantía

### CONDICIONES DE GARANTIA PAE

Bosch se compromete a reparar o reponer de forma gratuita durante un período de 24 meses, a partir de la fecha de compra por el usuario final, las piezas cuyo defecto o falta de funcionamiento obedezca a causas de fabricación, así como la mano de obra necesaria para su reparación, siempre y cuando el aparato sea llevado por el usuario al taller del Servicio Técnico Autorizado por Bosch.

En el caso de que el usuario solicitara la visita del Técnico Autorizado a su domicilio para la reparación del aparato, estará obligado el usuario a pagar los gastos del desplazamiento.

Esta garantía no incluye: lámparas, cristales, plásticos, ni piezas estéticas, reclamadas después del primer uso, ni averías producidas por causas ajenas a la fabricación o por uso no doméstico. Igualmente no están amparadas por esta garantía las averías o falta de funcionamiento producidas por causas no imputables al aparato (manejo inadecuado del mismo, limpiezas, voltajes e instalación incorrecta) o falta de seguimiento de las instrucciones de funcionamiento y mantenimiento que para cada aparato se incluyen en el folleto de instrucciones.

Para la efectividad de esta garantía es imprescindible acreditar por parte del usuario y ante el Servicio Autorizado de Bosch, la fecha de adquisición mediante la correspondiente FACTURA DE COMPRA que el usuario acompañará con el aparato cuando ante la eventualidad de una avería lo tenga que llevar al Taller Autorizado. La intervención en el aparato por personal ajeno al Servicio Técnico Autorizado por Bosch, significa la pérdida de garantía. **GUARDE POR TANTO LA FACTURA DE COMPRA.**

Todos nuestros técnicos van provistos del correspondiente carnet avalado por ANFEL (Asociación Nacional de Fabricantes de Electrodomésticos) que le acredita como Servicio Autorizado de Bosch.

Reservado el derecho a cambios y modificaciones sin previo aviso.

---

## Avisos de segurança

**Ler atentamente as instruções de utilização, agir em conformidade com as instruções e guardá-las! Entregar estas instruções de serviço sempre que o aparelho for cedido a terceiros.**

**Este aparelho destina-se ao uso doméstico ou aplicações similares não-comerciais. Aplicações similares incluem, por exemplo: utilização em instalações para colaboradores em lojas, escritórios, explorações agrícolas e outros estabelecimentos comerciais, assim como a utilização por hóspedes em pensões, pequenos hotéis e modalidades residenciais semelhantes.**

### **⚠ Perigo de choque eléctrico e de incêndio!**

Utilize o aparelho apenas em espaços interiores à temperatura ambiente e até 2000 m acima do nível do mar. Ligar e utilizar o aparelho apenas em conformidade com as indicações da chapa de características.

O aparelho não deve ser utilizado por crianças com idade inferior a 8 anos.

Este aparelho pode ser utilizado por crianças a partir dos 8 anos de idade e por pessoas com capacidades físicas, sensoriais ou mentais limitadas ou com falta de experiência e/ou conhecimentos, desde que supervisionadas ou informadas sobre como trabalhar com o aparelho de forma segura e instruídas sobre os perigos inerentes. As crianças não podem brincar com o aparelho.

As crianças não podem proceder à limpeza e manutenção do aparelho sem a supervisão de um adulto.

Utilizar o aparelho apenas se o cabo eléctrico e o aparelho não apresentarem danos.

Desligar a ficha após utilização ou em caso de avaria.

Para evitar situações de perigo, as reparações no aparelho, por ex., substituição de um cabo eléctrico danificado, apenas podem ser realizadas pelo nosso serviço de assistência técnica.

## Nunca

- deixar o cabo perto de peças quentes;
- puxar o cabo sobre arestas vivas;
- utilizar o cabo como pega;
- enrolar bem apertado.

Antes de limpar o aparelho, desligar a ficha da tomada.

Não retirar a ficha da tomada puxando pelo cabo.

Não colocar o aparelho em contacto com água.

Não utilizar um aparelho de limpeza a vapor.

Não utilizar em cabelo muito molhado, nem em cabelo artificial.



**Não utilizar na proximidade de banheiras, lavatórios ou outros recipientes com água.**

### **⚠ Perigo de morte!**

Nunca colocar o aparelho em contacto com a água.

É perigoso mesmo com o aparelho desligado, por isso, depois de usar, desligar a ficha.

A instalação de uma protecção térmica até 30 mA oferece mais segurança à instalação. Para mais informações, consulte um técnico electricista.

### **⚠ Risco de sufoco!**

Não permitir a crianças brincar com o material de embalagem.

### **⚠ Perigo de queimadura!**

O concentrador e o difusor podem ficar quentes. Antes de os retirar, deixar arrefecer um pouco.



**Parabéns pela compra deste aparelho Bosch. Acabou de adquirir um produto de elevada qualidade e lhe vai dar muito prazer.**

Este manual de instruções descreve um secador de cabelo com acessórios.

## Elementos e Acessórios

- 1 Interruptor basculante da temperatura )))
- 2 Interruptor basculante da ventoinha ↻
- 3 Botão care
- 4 Botão turbo
- 5 Botão de enfriamento ❄
- 6 Indicador LED – Apresenta luz vermelha fixa para indicar ionização
- 7 Filtro de entrada de ar amovível
- 8 Ponta de styling
- 9 Anel de suspensão

### Só PHD5781

- 10 Braçadeira de cabo

### Só PHD5780 / PHD5980

- 11 Difusor

### Só PHD5781

A pega do secador é articulada.

## Utilizar o secador

### Importante:

- Nunca tapar a entrada de ar da ventoinha.
- A entrada de ar deve estar livre de cabelos e de pêlos.
- Em caso de sobreaquecimento, por ex. se a entrada de ar estiver tapada, o aparelho desliga automaticamente e volta a ligar após alguns minutos.

Para a pré-secagem de cabelo previamente seco com a toalha, seleccionar o nível de temperatura 3 e o nível de ventoinha 2.

Interruptor basculante da temperatura ))) :  
1 baixo 2 médio 3 alto



Interruptor basculante da ventoinha ↻ :  
0 off 1 suave 2 forte

Manter a ponta do secador a cerca de 10 cm do cabelo.

## Ionização

Este secador possui um sistema de ionização permanente. Iões são partículas com carga eléctrica que ocorrem na natureza. No secador de cabelo são gerados por um gerador de iões.

Os cabelos tornam-se mais macios e mais fáceis de pentear. A carga electrostática dos cabelos é reduzida, ou seja, os cabelos não “voam” tanto (= efeito anti-estático).

A função de ionização não pode ser desactivada. O indicador LED apresenta luz vermelha fixa.

## Botão care

Premindo o botão care, o fluxo de ar e a temperatura passam automaticamente para a selecção predefinida. Com o nível care o seu cabelo é seco com extra cuidado. A posição do botão care, que é iluminado, pode ser fixada e o botão pode ser ligado em qualquer altura durante a secagem. O modo care ainda oferece protecção da cor para cada tipo de cabelo.

## Botão turbo

Premindo o botão turbo, o fluxo de ar aumenta e o cabelo será seco mais depressa. A posição turbo pode ser fixada (PHD5780 / PHD5980) e ser activada seja qual for o nível de ventoinha ou de temperatura.

## Botão de enfriamento ❄

O botão de enfriamento ❄ é ideal para fixar o penteado depois da secagem. É o fluxo de ar frio que ajuda a fixar os cabelos. A função pode ser activada em qualquer altura e continua activa enquanto se premir o botão ❄.

## Ponta de styling

A ponta de styling destina-se à secagem selectiva e à modelagem de partes seleccionadas do cabelo.

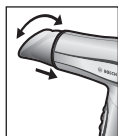

Colocar a ponta de styling no secador. A ponta deve encaixar de forma audível. A ponta de styling pode ser rodada conforme necessário.

### Aplicação

- Seleccionar um nível mais alto tanto de temperatura como da ventoinha.
- Direcionar o ar directamente para a parte do cabelo a secar.
- Para fixar, actuar o botão de enfriamento ❄ e repetir a operação.

**Importante:** A ponta nunca deve entrar em contacto directo com os cabelos.

## Difusor

### Só PHD5780 / PHD5980

O difusor é ideal para cabelos lisos ou danificados, porque confere mais volume a cabelos finos e longos ou de comprimento médio.

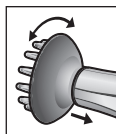

Apontar as pontas do difusor para cima, inclinar a cabeça para o lado e passar o difusor de baixo pelo cabelo levantando-o. O cabelo está solto entre as diversas pontas do difusor e é seco.

### Aplicação

- Seleccionar um nível mais baixo tanto de temperatura como da ventoinha.
- Para fixar o volume e os caracóis naturais, premir o botão de enfriamento ❄.
- Repetir o procedimento com outras partes do cabelo.

Para mais informações sobre Bosch styling, visite [www.bosch-personalstyle.com](http://www.bosch-personalstyle.com)

## Limpeza e conservação

### ⚠ Perigo de choque eléctrico!

Antes de limpar o aparelho, deixe-o arrefecer e desligue-o da tomada. Nunca mergulhar o aparelho em água. Não usar aparelhos de limpeza a vapor.

- Limpar o aparelho por fora com um pano humedecido e secá-lo em seguida. Não utilizar detergentes agressivos ou abrasivos.
- Abrir o clip da grelha de entrada de ar e retirar a grelha (fig. A). Lavar e secar o filtro ou limpá-lo utilizando um pincel macio. Limpar a grelha e voltar a colocá-la, fechando o clip.
- Retirar e limpar os acessórios. Só voltar a usá-los apenas quando estiverem completamente secos.

## Armazenamento



Antes de guardar o aparelho, deixe-o arrefecer e desligue-o da tomada. Apanhar o cabo com a braçadeira de cabo.

### Só PHD5781

Para efeito de armazenagem, a pega do secador pode ser rodada em 180° para poupar espaço (fig. C).

## Dados técnicos

Ligação eléctrica (tensão – frequência)	220-240 V~ 50 Hz
Potência	
PHD578.	2000 W
PHD57..	1830-2180 W
PHD598.	2200 W
PHD59..	2020-2400 W

## Eliminação do aparelho



Eliminar a embalagem de forma ecológica. Este aparelho está marcado em conformidade com a Directiva 2012/19/UE relativa aos resíduos de equipamentos eléctricos e electrónicos (waste electrical and electronic equipment – WEEE).

A directiva estabelece o quadro para a criação de um sistema de recolha e valorização dos equipamentos usados válido em todos os Estados Membros da União Europeia.

Contactar o revendedor especializado para mais informações.

## Garantia

Para este aparelho vigoram as condições de garantia publicadas pelo nosso representante no país em que o mesmo for adquirido. O representante onde comprou o aparelho poderá dar-lhe mais pormenores sobre este assunto. Para a prestação de qualquer serviço dentro da garantia é, no entanto, necessária a apresentação do documento de compra do aparelho.

Salvo alterações técnicas.

## Υποδείξεις ασφαλείας

Διαβάστε παρακαλώ προσεχτικά τις οδηγίες χρήσης, συμμορφωθείτε μ' αυτές και φυλάξτε τις! Η συσκευή θα πρέπει να συνοδεύεται από τις παρούσες οδηγίες όταν παραδίδεται σε έναν άλλο χρήστη. Αυτή η συσκευή προορίζεται για οικιακή χρήση ή για παρόμοιες μη επαγγελματικές χρήσεις. Στις οικιακές χρήσεις περιλαμβάνονται μεταξύ άλλων η χρήση σε χώρους συνεργατών σε καταστήματα, γραφεία, γεωργικές και άλλες μικρές επιχειρήσεις, καθώς και η χρήση από πελάτες πανδοχείων, μικρών ξενοδοχείων και άλλων παρόμοιων καταλυμάτων.

### ⚠ Κίνδυνος ηλεκτροπληξίας και πυρκαγιάς!

Χρησιμοποιείτε τη συσκευή μόνο σε εσωτερικούς χώρους, σε θερμοκρασία δωματίου και σε υψόμετρο μέχρι 2000 m πάνω από τη στάθμη της θάλασσας. Συνδέστε και χρησιμοποιείτε τη συσκευή μόνο σύμφωνα με τα στοιχεία στην πινακίδα τύπου.

Παιδιά κάτω των 8 ετών δεν επιτρέπεται να χρησιμοποιούν τη συσκευή. Αυτή η συσκευή μπορεί να χρησιμοποιηθεί από παιδιά από 8 ετών και πάνω και από άτομα με περιορισμένες φυσικές, αισθητήριες ή πνευματικές ικανότητες ή με ανεπαρκή εμπειρία και/ή ανεπαρκείς γνώσεις, όταν επιτηρούνται ή έχουν ενημερωθεί σχετικά με την ασφαλή χρήση της συσκευής και έχουν κατανοήσει τους πιθανούς από τη χρήση της συσκευής κινδύνους. Τα παιδιά δεν επιτρέπεται να παίζουν με τη συσκευή. Ο καθαρισμός και η συντήρηση από το χρήστη δεν επιτρέπεται να εκτελείται από παιδιά χωρίς επιτήρηση. Χρησιμοποιείτε τη συσκευή μόνο, όταν το ηλεκτρικό καλώδιο και η συσκευή δεν παρουσιάζουν καμία ζημιά.

Τραβήξτε το φως από την πρίζα μετά από κάθε χρήση, ή όταν υπάρχει σφάλμα. Οι επισκευές στη συσκευή, όπως π.χ. η αντικατάσταση ενός χαλασμένου καλωδίου τροφοδοσίας, επιτρέπεται να γίνει μόνο από τα δικά μας κέντρα εξυπηρέτησης πελατών, για να αποφευχθούν έτσι επικίνδυνες καταστάσεις.

Το καλώδιο τροφοδοσίας δεν επιτρέπεται

- να έρθει σε επαφή με καυτά αντικείμενα,
- να συρθεί πάνω σε κοφτερές ακμές,
- να χρησιμοποιηθεί ως χειρολαβή,
- τυλίξτε σφιχτά.

Πριν από τον καθαρισμό τραβήξτε το φως από την πρίζα.

Μην τραβάτε το φως από το καλώδιο.

Ποτέ μη βουτήξτε την συσκευή στο νερό.

Μη χρησιμοποιείτε κανέναν ατμοκαθαριστή.

Μην το χρησιμοποιείτε για μαλλιά που στάζουν νερό, ή για συνθετικά μαλλιά.



**Μην την χρησιμοποιείτε κοντά σε νερό που βρίσκεται μέσα σε μπανιέρες, νιπτήρες, ή σε άλλα δοχεία.**

#### **⚠ Θανάσιμος κίνδυνος!**

Μη φέρνετε ποτέ την συσκευή σε επαφή με το νερό.

Κίνδυνος υπάρχει ακόμα και όταν η συσκευή είναι

απενεργοποιημένη και για το λόγο αυτό, μετά από κάθε χρήση ή διακοπή στη διάρκεια της χρήσης, τραβήξτε το φως από την πρίζα.

Επιπρόσθετη ασφάλεια προσφέρει η προσθήκη προστατευτικού με ρελαί διαφυγής μέχρι 30 mA στην ηλεκτρική εγκατάσταση του σπιτιού. Ζητήστε συμβουλή από εγκαταστάτη ηλεκτρολόγο.

#### **⚠ Κίνδυνος ασφυξίας!**

Μην αφήνετε τα παιδιά να παίζουν με το υλικό συσκευασίας.

#### **⚠ Κίνδυνος εγκαυμάτων!**

Το ακροφύσιο styling και ο φυσούνα μπορούν να ζεσταθούν πολύ κατά τη χρήση. Αφήστε τα να κρυώσουν, πριν τα αφαιρέσετε.

**Συγχαρητήρια που αγοράσατε αυτήν τη συσκευή Bosch. Αποκτήσατε ένα προϊόν υψηλής ποιότητας που θα σάς αφήσει απόλυτα ικανοποιημένους.**

Αυτές οι οδηγίες χρήσης περιγράφουν ένα στεγνωτήρα μαλλιών (σεσουάρ) με εξαρτήματα.

## Χειριστήρια και πρόσθετα εξαρτήματα

- 1 Διακόπτης θερμοκρασίας \$\$\$
- 2 Διακόπτης ανεμιστήρα ✚
- 3 Πλήκτρο care
- 4 Πλήκτρο turbo
- 5 Πλήκτρο Cool ❄
- 6 Ένδειξη LED  
Ανάβει συνεχώς με κόκκινο χρώμα για τον ιονισμό
- 7 Αφαιρούμενο πλέγμα εισαγωγής αέρα
- 8 Ακροφύσιο styling
- 9 Θηλιά ανάρτησης

### PHD5781 μόνο

- 10 Δέστρα καλωδίου

### PHD5780 / PHD5980 μόνο

- 11 Φυσούνα

### PHD5781 μόνο

Η λαβή του σεσουάρ μπορεί να περιστραφεί.

## Χρήση του σεσουάρ

### Σημαντικό:

- Μην καλύπτετε ποτέ το άνοιγμα απορρόφησης ή το άνοιγμα του ανεμιστήρα.
- Φροντίζετε ώστε το άνοιγμα απορρόφησης να είναι πάντοτε καθαρό από χνούδια και τρίχες.
- Αν το σεσουάρ υπερθερμανθεί, για παράδειγμα, αν καλυφθεί η εισαγωγή αέρα, η συσκευή απενεργοποιείται αυτόματα και ενεργοποιείται ξανά μετά από λίγα λεπτά.

Για προστέγνωμα μαλλιών που έχουν στεγνωθεί με πετσέτα, επιλέξτε τη ρύθμιση θερμοκρασίας 3 και τη ρύθμιση ανεμιστήρα 2. Διακόπτης θερμοκρασίας \$\$\$:

1 χαμηλή 2 μεσαία 3 υψηλή



Διακόπτης ανεμιστήρα ✚:

0 ανενεργό 1 σιγανό 2 δυνατό

Κρατήστε το άνοιγμα απορρόφησης σε απόσταση 10 cm περίπου από το κεφάλι σας.

## Ιονισμός

Αυτό το σεσουάρ διαθέτει λειτουργία μόνιμου ιονισμού. Τα ιόντα είναι ηλεκτρικά φορτισμένα σωματίδια που υπάρχουν στη φύση. Στο σεσουάρ παράγονται από μία γεννήτρια ιόντων. Τα μαλλιά γίνονται πιο απαλά και χτενίζονται ευκολότερα. Μειώνεται ο στατικός ηλεκτρισμός των μαλλιών, δηλ. τα μαλλιά “δεν πετάνε” (= αντιστατικό φαινόμενο). Η λειτουργία ιονισμού δεν μπορεί να απενεργοποιηθεί. Η ένδειξη LED ανάβει μόνιμα με κόκκινο χρώμα.

## Πλήκτρο care

Πατώντας το πλήκτρο care, η ροή του αέρα και η θερμοκρασία ρυθμίζονται αυτόματα σε ένα προκαθορισμένο επίπεδο. Η ρύθμιση care στεγνώνει τα μαλλιά με ιδιαίτερα απαλό τρόπο.

Το πλήκτρο care είναι ασφαλιζόμενο και φωτιζόμενο. Μπορεί να ενεργοποιηθεί οποιαδήποτε στιγμή κατά τη χρήση. Η ρύθμιση care παρέχει επίσης προστασία του χρώματος για κάθε τύπο μαλλιών.

## Πλήκτρο turbo

Πατώντας το πλήκτρο turbo, η ροή του αέρα αυξάνεται και τα μαλλιά στεγνώνουν πιο γρήγορα. Το πλήκτρο είναι ασφαλιζόμενο (PHD5780 / PHD5980) και μπορεί να ενεργοποιηθεί σε οποιοδήποτε επίπεδο ταχύτητας ανεμιστήρα ή θερμοκρασίας.

## Πλήκτρο Cool ✱

Το πλήκτρο Cool ✱ είναι ιδανικό για τη σταθεροποίηση του χτενίσματος μετά το στέγνωμα. Με τον ψυχρό αέρα σταθεροποιεί τα τμήματα των μαλλιών.

Η λειτουργία μπορεί να ενεργοποιηθεί οποιαδήποτε στιγμή και παραμένει ενεργή όσο είναι πατημένο το πλήκτρο ✱.

## Ακροφύσιο styling

Το ακροφύσιο styling είναι κατάλληλο για το στέγνωμα και το φαρμάρισμα συγκεκριμένων τμημάτων των μαλλιών.

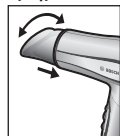

Προσαρμόστε το ακροφύσιο styling στη συσκευή. Θα πρέπει να κουμπώσει με το χαρακτηριστικό ήχο. Το ακροφύσιο μπορεί να περιστραφεί, όπως απαιτείται.

### Χρήση

- Ρυθμίστε την ταχύτητα του ανεμιστήρα και τη θερμοκρασία σε υψηλότερο επίπεδο.
- Στρέψτε τη ροή του αέρα στο τμήμα των μαλλιών που θέλετε.
- Για τη σταθεροποίηση πιέστε το πλήκτρο Cool ✱ και επαναλάβετε τη διαδικασία

**Σημαντικό:** Το ακροφύσιο δεν επιτρέπεται να ακουμπά επάνω στα μαλλιά.

## Φυσούνα

### PHD5780 / PHD5980 μόνο

Ο φυσούνα είναι ιδανικός για ίσια ή κατεστραμμένα μαλλιά. Προσδίδει περισσότερο όγκο σε λεπτά, μακριά ή μέτριου μήκους μαλλιά.

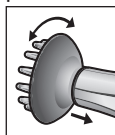

Κρατήστε τα άκρα του διαχύτη προς τα πάνω, γείρετε το κεφάλι σας στο πλάι και περάστε το διαχύτη στα μαλλιά σας ξεκινώντας από κάτω και σηκώνοντάς τα προς τα πάνω. Τα μαλλιά θα πρέπει να ακουμπούν απαλά ανάμεσα στις επιμέρους προεξοχές του διαχύτη κατά τη διάρκεια του στεγνώματος.

### Χρήση

- Ρυθμίστε την ταχύτητα του ανεμιστήρα και τη θερμοκρασία σε χαμηλό επίπεδο.
- Για να “ρυθμίσετε” τον όγκο και τις φυσικές μπούκλες, πατήστε το πλήκτρο Cool ✱.
- Επαναλάβετε τη διαδικασία με επιμέρους τμήματα των μαλλιών.

Για περισσότερες πληροφορίες σχετικά με το styling της Bosch, επισκεφθείτε την ιστοσελίδα

[www.bosch-personalstyle.com](http://www.bosch-personalstyle.com)

## Καθαρισμός και φροντίδα

### ⚠ Κίνδυνος ηλεκτροπληξίας!

Πριν από τον καθαρισμό αφήστε τη συσκευή να κρυώσει και τραβήξτε το φως από την πρίζα. Μη βυθίζετε ποτέ την συσκευή σε νερό. Μη χρησιμοποιείτε ποτέ ατμοκαθαριστήρα.

- Σκουπίζετε το εξωτερικό της συσκευής με ένα βρεγμένο πανί και μετά στεγνώστε την. Μη χρησιμοποιείτε σκληρά ή καυστικά απορρυπαντικά.
- Ανοίξτε τη βάση συγκράτησης του πλέγματος εισαγωγής αέρα και αφαιρέστε το πλέγμα (Εικ. Α). Ξεπλύνετε το πλέγμα και στεγνώστε το ή καθαρίστε το με ένα μαλακό πινέλο. Μετά τον καθαρισμό, τοποθετήστε το πλέγμα στη θέση του και κλείστε τη βάση συγκράτησης.
- φαιρέστε τα εξαρτήματα και καθαρίστε τα. Χρησιμοποιήστε τα πάλι όταν είναι εντελώς στεγνά.

## Φύλαξη



Πριν από τη φύλαξη αφήστε τη συσκευή να κρυώσει και τραβήξτε το φως από την πρίζα. Δέστε το καλώδιο με τη δέστρα καλωδίου.

### PHD5781 μόνο

Για τη φύλαξη, η λαβή του σεσουάρ μπορεί να περιστραφεί 180° για εξοικονόμηση χώρου (Εικ. C).

## Τεχνικά χαρακτηριστικά

Ηλεκτρική σύνδεση (τάση – συχνότητα)	220-240 V~ 50 Hz
--------------------------------------	---------------------

Απορροφούμενη ισχύς

PHD578.	2000 W
PHD57..	1830-2180 W
PHD598.	2200 W
PHD59..	2020-2400 W

## Απόσυρση



Απορρίψτε τη συσκευασία με τρόπο φιλικό προς το περιβάλλον. Αυτή η συσκευή χαρακτηρίζεται σύμφωνα με την ευρωπαϊκή οδηγία 2012/19/ΕΕ περί ηλεκτρικών και ηλεκτρονικών συσκευών (waste electrical and electronic equipment – WEEE). Η οδηγία προκαθορίζει τα πλαίσια για μια απόσυρση και αξιοποίηση των παλιών συσκευών με ισχύ σ' όλη την ΕΕ. Για τους τρόπους αποκομιδής που ισχύουν επί του παρόντος, θα σας ενημερώσει ο ειδικός έμπορος.



## Όροι εγγύησης

1. Η Εγγύηση καλής λειτουργίας των προϊόντων μας παρέχεται για χρονικό διάστημα είκοσι τεσσάρων (24) μηνών από την ημερομηνία της πρώτης αγοράς που αναγράφεται στη θεωρημένη απόδειξη αγοράς. Για την παροχή της εγγύησης απαιτείται η επίδειξη της θεωρημένης απόδειξης αγοράς στην οποία αναγράφεται ο τύπος και το μοντέλο του προϊόντος.
  2. Η εταιρεία μέσα στα ανωτέρω χρονικά όρια, σε περίπτωση πλημμελούς λειτουργίας της συσκευής, αναλαμβάνει την υποχρέωση της επαναφοράς της σε ομαλή λειτουργία και της αντικατάστασης κάθε τυχόν ελαττωματικού μέρους (πλην των αναλωσίμων και των ευπαθών, όπως τα γυάλινα, λαμπτήρες κλπ).  
Απαραίτητη προϋπόθεση για να ισχύει η εγγύηση είναι η μη λειτουργία της συσκευής να προέρχεται από την πολυμελή κατασκευή της και όχι επί παραδείγματι από κακή χρήση, λανθασμένη εγκατάσταση, μη τήρηση των οδηγιών χρήσης της συσκευής, ακατάλληλη συντήρηση από πρόσωπα μη εξουσιοδοτημένα από την BSH Οικιακές Συσκευές Α.Β.Ε. ή από εξωγενείς παράγοντες όπως διακοπές ηλεκτρικού ρεύματος ή διαφοροποίησης της τάσης κλπ.
  3. Στην περίπτωση που το προϊόν δεν λειτουργεί σωστά λόγω της κατασκευής του και εφόσον η πλημμελής λειτουργία εκδηλώθηκε κατά την περίοδο εγγύησης, το Εξουσιοδοτημένο Σέρβις (η το εξουσιοδοτημένο συνεργείο) της BSH Οικιακές Συσκευές Α.Β.Ε. θα το επισκευάσει με σκοπό τη χρήση για την οποία κατασκευάστηκε, χωρίς να υπάρξει χρέωση για ανταλλακτικά ή την εργασία.
  4. Δεν καλύπτονται από την εγγύηση οι χρεώσεις και οι κίνδυνοι που σχετίζονται με τη μεταφορά του προϊόντος προς επισκευή στον μεταπωλητή ή προς το Εξουσιοδοτημένο Σέρβις της BSH Οικιακές Συσκευές Α.Β.Ε.
  5. Όλες οι επισκευές της εγγύησης πρέπει να γίνονται από το Εξουσιοδοτημένο Σέρβις (η το εξουσιοδοτημένο συνεργείο) της BSH Οικιακές Συσκευές Α.Β.Ε.
  6. Η εγγύηση δεν καλύπτει κανένα προϊόν που χρησιμοποιείται πέραν των προδιαγραφών για τις οποίες κατασκευάστηκε (π.χ. οικιακή χρήση).
  7. Η εγγύηση καλής λειτουργίας που παρέχεται από τον κατασκευαστή παύει αν αποκολληθούν, αλλοιωθούν ή τροποποιηθούν με οποιοδήποτε τρόπο οι ταινίες ασφαλείας ή οι ειδικές διακριτικές αυτοκόλλητες ετικέτες επί των οποίων αναγράφεται ο αριθμός σειράς ή η ημερομηνία αγοράς.
  8. Η εγγύηση δεν καλύπτει:
    - Επισκευές, μετατροπές ή καθαρισμούς που έλαβαν χώρα σε κέντρο service μη εξουσιοδοτημένο από την BSH Οικιακές Συσκευές Α.Β.Ε.
    - Λάθος χρήση, υπερβολική χρήση, χειρισμό ή λειτουργία του προϊόντος κατά τρόπο μη σύμφωνο με τις οδηγίες που περιέχονται στα εγχειρίδια χρήσης και/ή στα σχετικά έγγραφα χρήσης, συμπεριλαμβανομένων της πλημμελούς φύλαξης της συσκευής, της πτώσης της συσκευής κλπ.
    - Προϊόντα με δυσανάγνωστο αριθμό σειράς.
    - Ζημιές που προκαλούνται ενδεικτικά από αστραπές, νερό ή υγρασία, φωτιά, πόλεμο, δημόσιες αναταραχές, λάθος τάσεις του δικτύου παροχής ρεύματος, ή οποιοδήποτε λόγο που είναι πέραν από τον έλεγχο του κατασκευαστή ή του εξουσιοδοτημένου συνεργείου.
  9. Η εγγύηση που προσφέρεται παύει να ισχύει εφόσον η κυριότητα της συσκευής μεταβιβαστεί σε τρίτο πρόσωπο από τον αρχικό αγοραστή το όνομα του οποίου αναγράφεται στο παραστατικό αγοράς της συσκευής.
  10. Αντικατάσταση της συσκευής γίνεται μόνο εφόσον δεν είναι δυνατή η επιδιόρθωση της κατόπιν πιστοποίησης της αδυναμίας επισκευής από το Εξουσιοδοτημένο Σέρβις (η το εξουσιοδοτημένο συνεργείο) της BSH Οικιακές Συσκευές Α.Β.Ε.
  11. Η κάθε επισκευή ή η αντικατάσταση ελαττωματικού μέρους δεν παρατείνει τον χρόνο εγγύησης του προϊόντος.
  12. Εξαρτήματα και υλικά που αντικαθίστανται κατά τη διάρκεια της εγγύησης επιστρέφονται στο συνεργείο.
- Με επιφύλαξη για τις όποιες αλλαγές.

## Güvenlik uyarıları

**Kullanım kılavuzunu lütfen itinalı olarak okuyun, kılavuzdaki bilgilere göre hareket edin ve kılavuzu saklayın! Cihazı başkasına verecek olursanız iş bu kılavuzu da ekleyin. Bu cihaz, evde kullanım ya da ev ortamına benzer, ticari olmayan uygulamalar için öngörülmüştür. Ev ortamına benzer uygulamalar deyimiyle, örneğin dükkan, büro, tarımsal ve başka işletmelerin personel bölümlerinde ayrıca pansiyon, küçük otel ve benzer konaklama olanaklarının misafirleri tarafından kullanılması kastedilmektedir.**

### ⚠ Elektrik çarpma ve yangın tehlikesi!

Cihazı sadece normal oda sıcaklığında ve deniz seviyesinin en çok 2000 m üstünde bir rakımda kullanın. Cihazı sadece tip plaketindeki bilgilere göre bağlayın ve işletin.

8 yaşın altındaki çocukların cihazı kullanması yasaktır.

Bu cihaz 8 yaş ve üstü çocuklar ve fiziksel, duyuşsal ya da zihinsel engeli olan ya da deneyimi ve bilgisi yetersiz olan kişiler tarafından sadece, sorumlu bir kişinin nezareti altında veya cihazın güvenli kullanımı konusunda bilgilendirilmiş olmaları ve kullanımdan kaynaklanan tehlikeleri anlamış olmaları halinde kullanılabilir.

Çocukların cihazla oynaması yasaktır. Refekatçisi olmayan çocukların cihazda temizlik ve kullanıcı bakımı yapması yasaktır.

Cihazı sadece elektrik kablosunda ve kendisinde hasar yoksa kullanın.

Fiş her kullanımdan sonra veya hatalı çalışma durumunda prizden çekiniz.

Cihazda, hasar görmüş bir elektrik kablosunun değiştirilmesi gibi onarımlar, tehlikeleri önlemek için, sadece yetkili servisimiz tarafından yapılmalıdır.

### Elektrik kablosu

- sıcak parçalara temas ettirilmemelidir,
- keskin kenarların üzerinden çekilmemelidir,
- cihazı taşımak için kullanılmamalıdır,
- sıkı sararak toplayınız.

Cihaz temizlenmeden önce elektrik fişi çekilmelidir.

Elektrik fişini, kablodan tutup çekerek prizden çıkarmayınız.

Cihaz asla suyun içine daldırılmamalıdır.

Buharlı temizleme aleti kullanmayın.

Cihazı ıslak saçlarda veya plastikten yapılmış saç üzerinde uygulamayınız.



**Banyo küvetlerinin, lavaboların veya içinde su bulunan veya içine su dökülen başka haznelerin yakınında kullanmayınız.**

### ⚠ **Ölüm tehlikesi!**

Cihaz asla suya temas ettirilmemelidir.

Cihaz kapalıyken de tehlike vardır. Bu nedenle kullanımdan sonra ve kullanım esnasında saça uygulamaya ara verildiğinde mutlaka fişi çekilmelidir.

Evinizdeki elektrik tesisatına 30 mA'e kadar olan bir hata akımı koruma şalterinin montajı ek bir koruma sağlar. Lütfen bir elektrik tesisatçısına başvurarak bilgi alınız.

### ⚠ **Boğulma riski!**

Çocukların ambalaj malzemesiyle oynamasına izin vermeyin.

### ⚠ **Yanma tehlikesi!**

Şekillendirme başlığı ve dağıtıcı çok ısınabilir. Çıkartmadan önce soğumalarını bekleyin.

EEE yönetmeliğine uygundur.

**Bu Bosch cihazını satın aldığınız için tebrikler. Size büyük keyif verecek yüksek kaliteli bir ürün satın aldınız.**

Bu kullanım kılavuzu bir saç kurutma cihazını ve aksesuarlarını tarif etmektedir.

## Kumanda elemanları ve aksesuarlar

- 1 Isı değiştirme anahtarı ⏏
- 2 Fan değiştirme anahtarı ⚡
- 3 care tuşu
- 4 turbo tuşu
- 5 Cool tuşu ❄️
- 6 LED'li gösterge – İyonizasyon için sürekli kırmızı renkte yanar
- 7 Çıkarılabilir hava giriş izgarası
- 8 Şekillendirme başlığı
- 9 Asma halkası

### Sadece PHD5781

- 10 Kablo bağı

### Sadece PHD5780 / PHD5980

- 11 Dağıtıcı

### Sadece PHD5781

Saç kurutma makinesinin tutma yeri döndürülebilir.

## Saç kurutma makinesi

### kullanımı

#### Önemli:

- Fan veya hava emiş boşluğunu asla kapatmayın.
- Hava emiş ağzında tüylerin ve saç kıllarının olmamasına dikkat edilmelidir.
- Eğer saç kurutma makinesi aşırı ısınır, örneğin hava girişi kapatılırsa, alet otomatik olarak kapanır. Birkaç dakika sonra yeniden açılacaktır.

Havluyla kurutulan saçta ön-kurutma uygulamak için sıcaklık ayarı 3'ü ve fan ayarı 2'yi seçin.

Isı değiştirme anahtarı ⏏:

1 düşük 2 orta 3 yüksek



Fan değiştirme anahtarı ⚡:

0 kapalı 1 hafif 2 güçlü

Üfleyiciyi başınızdan yaklaşık 10 cm uzaklıkta tutun.

## İyonizasyon

Bu saç kurutma makinesi bir sürekli iyonizasyon özelliğine sahiptir. İyonlar, doğada bulunan elektrik yüklü parçacıklar olup saç kurutma makinesi içinde bir iyon üretici tarafından üretilir.

Saçlar bu şekilde daha yumuşak olur ve daha iyi taranabilir. Saçların statik yüklenmesi yani saçların „uçması“ azaltılır (= antistatik efekti).

İyonizasyon fonksiyonu her zaman aktiftir. LED'li gösterge sürekli kırmızı renkte yanar.

## care tuşu

care düğmesine bastığınızda, hava akışı ve sıcaklık, otomatik olarak, önceden ayarlanmış bir seviyeye geçecektir. care ayarı saçları özellikle hafifçe kurutur. care düğmesi kilitlenebilir ve ışıklıdır. Turbo işlevi etkinleştirilmediği sürece. care ayarı her saç tipine koruma sağlar.

## turbo tuşu

turbo düğmesine basıldığında, hava akışı artar ve saç daha hızlı kurutulur. Bu düğme kilitlenebilir (PHD5780 / PHD5980) ve herhangi bir üfleme veya ısı seviyesinde etkinleştirilebilir.

## Cool tuşu ✱

Cool tuşu ✱, kurutma işleminden sonra saç modelinin sabitlenmesi için idealdir. Soğuk hava akımı sayesinde ilgili saç kısımları sabitlenir.

Bu işlevi istendiği zaman etkinleştirilebilir ve ✱ düğmesi basılı tutulduğu sürece etkin kalır.

## Şekillendirme başlığı

Şekillendirme başlığı belli saç kısımlarının isabetli bir şekilde kurutulması ve şekillendirilmesi için uygundur.



Şekillendirme başlığını alete takın. Başlık duyulabilecek şekilde yerine geçmelidir. Başlık gerektiğinde döndürülebilir.

### Kullanımı

- Fanı ve ısıyı daha yüksek bir seviyeye ayarlayın.
- Saç kurutma makinesinden çıkan havayı doğrudan saçın ilgili kısmına tutun.
- Sabitlemek için Cool tuşunu ✱ devreye sokun ve işlemi tekrarlayın

**Önemli:** Şekillendirme başlığı saçta doğrudan temas etmemelidir.

## Dağıtıcı

### Sadece PHD5780 / PHD5980

Dağıtıcı düz veya bozulmuş saçlar için idealdir. İnce, uzun veya orta uzunlukta saçlara daha fazla hacim kazandırır.

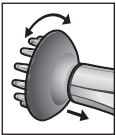

Dağıtıcının uçlarını yukarı doğru tutun, başınızı yana doğru eğin ve dağıtıcıyı aşağıdan yukarı hareketlerle, saçlarınızın içine doğru uygulayın. Saçlar kurutma esnasında dağıtıcının parmakları arasından hafifçe kaymalıdır.

### Kullanımı

- Fanı ve ısıyı daha düşük bir seviyeye ayarlayın.
- Hacmi ve doğal bukleleri 'ayarlamak' için, Serin düğmesine ✱ basın.
- İşlemi saçın ayrı kısımlarında tekrarlayın.

## Temizlik ve bakım

### ⚠ Elektrik çarpma tehlikesi!

Temizlemeden önce cihazı soğumaya bırakın ve elektrik fişini çekin.

Cihaz asla suyun içine daldırılmamalıdır. Buharlı temizleyici kullanılmamalıdır.

- Cihazı dıştan sadece nemli bir bezle silin ve ardından kurulayın. Keskin veya aşındırıcı temizlik ilacı kullanmayın.
- Hava giriş ızgarasının tutma parçasını açın ve ızgarayı çıkartın (Şek. A). Izgarayı durulayın veya yumuşak bir fırçayla temizleyin. Temizledikten sonra ızgarayı geri takın ve tutma parçasını kapatın.
- Aksesuar parçaları çıkarılmalı ve temizlenmeli ve sadece tamamen kuru bir vaziyette ise tekrar kullanılmalıdır.

Bosch cihazlarıyla şekillendirme hakkında daha fazla bilgi için:

[www.bosch-personalstyle.com](http://www.bosch-personalstyle.com)

## Saklama



Cihazı saklamadan önce soğumaya bırakın ve elektrik fişini çekin. Kablo bağı ile kabloyu bağlayın.

### Sadece PHD5781

Saklarken çok yer tutmaması için saç kurutma makinesinin tutma yeri 180° döndürülebilir (Şek. C).

## Teknik Veriler

Elektrik Bağlantısı (Gerilim – Frekans)	220-240 V~ 50 Hz
Çektiği güç	
PHD578.	2000 W
PHD57..	1830-2180 W
PHD598.	2200 W
PHD59..	2020-2400 W

## Elden çıkartılması



Ambalajı çevre dostu bir şekilde elden çıkarın. Bu ürün 2012/19/EU sayılı Atık Elektrikli ve Elektronik Ekipmanlar Direktifi'ne göre etiketlenmiştir. Ulusal yönetmelik (Türkiye Resmi Gazetesi No:28300 Tarih: 22.05.2012) Avrupa genelinde geçerli olan, ürünlerin geri toplanması ve geri dönüştürülmesi ile ilgili yapıyı belirtir. Lütfen cihazı aldığınız mağazadan güncel imha etme yolları hakkında bilgi alınız.

## Garanti

Bu cihaz için, yurt dışındaki temsilciliklerimizden vermiş olduğu garanti şartları geçerlidir. Bu hususta daha detaylı bilgi almak için, cihazı satın aldığınız satıcıya baş vurunuz. Garanti süresi içerisinde bu garantiden yararlanabilmek için, cihazı satın aldığınızı gösteren fişi veya faturayı göstermeniz şarttır.

Değişiklik hakları mahfuzdur.

## Makinenizi daha verimli kullanabilmeniz için:

- Bu cihazlar ev tipi kullanıma uygundur, endüstriyel (sanayi tipi) kullanıma uygun değildir.
- Cihazı sadece tip levhasındaki bilgilere uygun bir şekilde elektrik prizine bağlayıp çalıştırınız.
- Cihazınızı kullanmayacaksanız, düğmesinden kapatıp kaldırınız.



**Bosch Çağrı  
Merkezi**

**444 6 333**  
7/24 hizmetinizde



**BOSCH**

(Sabit telefonlardan veya cep telefonlarından alan kodu çevirmeden)

Sabit telefonlardan yapılan aramalarda kullanmakta olduğunuz tarife üzerinden, cep telefonu ile yapılan aramalarda ise kayıtlı olduğunuz GSM operatörünün tarifesi üzerinden ücretlendirme yapılmaktadır.

## Yazılı başvurular için adresimiz

BŞH Ev Aletleri Sanayi ve Ticaret AŞ

Fatih Sultan Mehmet Mah. Balkan Cad. No: 51 Ümraniye 34771 - İstanbul

Bosch'u tercih ettiğiniz için teşekkür eder, ürününüzü iyi günlerde kullanmanızı dileriz.

### KÜÇÜK EV ALETLERİ GARANTİ BELGESİ



- Cihazınız; kullanma kılavuzunda gösterildiği şekilde kullanılması ve yetkili kıldığımız teknik servis elemanları dışındaki şahıslar tarafından bakım, onarım veya başka bir nedenle müdahale edilmemiş olması şartıyla bütün parçaları dahil olmak üzere tamamen malzeme, işçilik ve üretim hatalarına karşı **2 (İKİ) YIL SÜRE İLE GARANTİ EDİLMİŞTİR.**
- Bu garanti belgesinde yer alan şartlar, Türkiye'de satılan ürünler için geçerlidir.
- Arızaların giderilmesi konusunda uygulanacak teknik yöntemlerin tespiti ile değiştirilecek parçaların saptanması tamamen firmamıza aittir.
- Malin tesliminden sonraki yükleme, boşaltma ve sevkiyat anında meydana gelecek arızalar garanti kapsamı dışındadır.
- Kullanma hatalarından meydana gelen hasar, arıza ve bilgilendirme hizmetleri garanti kapsamı dışındadır.
- Voltaj düşüklüğü veya fazlalığı, hatalı elektrik tesisatı, ürün etiketinde yazılı voltajdan farklı voltajda kullanma nedenlerinden meydana gelen hasar ve arızalar garanti kapsamı dışındadır.
- Doğal afetler (Deprem- Sel başkını v.b.) yangın ve yıldırım düşmesinden meydana gelecek arızalar ve hasarlar garanti kapsamı dışındadır.
- Belge üzerine tahrifat yapıldığı, cihazın üzerindeki orijinal seri numarası kaldırıldığı veya tahrifat yapıldığı takdirde garanti geçersizdir.

#### **GARANTİ ŞARTLARI**

1. Garanti süresi, malin teslim tarihinden itibaren başlar ve 2 yıldır.
2. Malin bütün parçaları dahil olmak üzere tamamı garantisizdir.
3. Malin ayıplı olduğunun anlaşılması durumunda tüketicici, 6502 sayılı Tüketicinin Korunması Hakkında Kanunun 11 inci maddesinde yer alan;

a- Sözleşmeden önce,

b- Satış bedelinden indirim isteme,

c- Ücretsiz onarılmasını isteme,

d- Satılmanın ayıpsız bir misli ile değiştirilmesini isteme,

haklarından birini kullanabilir.

4. Tüketicinin bu haklarından ücretsiz onarım hakkını seçmesi durumunda satıcı; işçilik masrafı, değiştirilen parça bedeli ya da başka herhangi bir ad altında hiçbir ücret talep etmeksizin malin onarımını yapmak veya yaptırmakla yükümlüdür. Tüketicici ücretsiz onarım hakkını üretici veya ithalatçıya karşı da kullanabilir. Satıcı, üretici ve ithalatçı tüketicinin bu hakkını kullanmasından müteselsilen sorumludur.
5. Tüketicinin, ücretsiz onarım hakkını kullanması halinde malin;
  - Garanti süresi içinde tekrar arızalanması,
  - Tamiri için gereken azami sürenin aşılması,
  - Tamirinin mümkün olmadığı, yetkili servis istasyonu, satıcı, üretici veya ithalatçı tarafından bir raporla belirlenmesi durumlarında;tüketicici malin bedel iadesini, ayıp oranında bedel indirimi veya imkanı varsa malın ayıpsız misli ile değiştirilmesini satıcıdan talep edebilir. Satıcı, tüketicinin talebini reddedemez. Bu talebin yerine getirilmemesi durumunda satıcı, üretici ve ithalatçı müteselsilen sorumludur.
6. Malin tamir süresi 20 iş gününü geçemez. Bu süre, garanti süresi içerisinde mala ilişkin arızanın Yetkili Servis İstasyonuna veya satıcıya bildirim tarihi, garanti süresi dışında ise malın Yetkili Servis İstasyonuna teslim tarihinden itibaren başlar. Malin arızasının 10 iş günü içerisinde giderilememesi halinde, üretici veya ithalatçı; malın tamiri tamamlandıncaya kadar benzer özelliklere sahip başka bir mal tüketicinin kullanımına tahsis etmek zorundadır. Malın garanti süresi içerisinde arızalanması durumunda, tamirde geçen süre garanti süresine eklenir.
7. Malin kullanım kılavuzunda yer alan hususlara aykırı kullanılmasından kaynaklanan arızalar garanti kapsamı dışındadır.
8. Tüketicici, garantiden doğan haklarının kullanılmasını ilgili olarak çıkarabilecek uyuşmazlıklarda yerleşim yerinin bulunduğu veya tüketicici işleminin yapıldığı yerdeki Tüketicici Hakem Heyetine veya Tüketicici Mahkemesine başvurabilir.
9. Satıcı tarafından bu Garanti Belgesinin verilmesi durumunda, tüketicici Gümrük ve Ticaret Bakanlığı Tüketicinin Korunması ve Piyasa Gözetimi Genel Müdürlüğüne başvurabilir.

Marka

Ürün İsmi

Bosch	Kahve Makinası
Bosch	Dilim Kesici
Bosch	EkmeK Kızartma Mak.
Bosch	Su Isıtıcı (Kettle)
Bosch	Mikser
Bosch	Mutfak Robotu
Bosch	Kahve Değirmeni
Bosch	Tost Makinası
Bosch	Kıyma Makinası
Bosch	Saç Kurutma Mak.
Bosch	Baskül
Bosch	Şarjlı El Süpürgesi
Bosch	Ütü
Bosch	Blender
Bosch	Saç Şekillendirme cihazı
Bosch	Meyva Sıkacağı
Bosch	Meyva ve Sebze Sıkacağı
Bosch	Masaj Aletleri

Bu ürün Bosch için BŞH Ev Aletleri San. ve Tic. A.Ş. tarafından imal/ithal edilmektedir.

#### **BŞH EV ALETLERİ SAN. VE TİC. A.Ş.**

Fatih Sultan Mehmet Mah. Balkan Cad. No: 51 Ümraniye 34771 - İstanbul

Tel.: (0216) 528 90 00 Faks: (0216) 528 91 88

## Değerli Müşterimiz

Bosch Çağrı Merkezi 444 6 333 no.lu telefon numarası ile, 7 gün 24 saat hizmet vermektedir. Doğrudan bu numarayı çevirerek satış öncesi ve satış sonrası hizmetlerimizden faydalanabilirsiniz.

Bosch Çağrı Merkezimize ayrıca [www.bosch-home.com/tr](http://www.bosch-home.com/tr) adresindeki Müşteri Hizmetleri bölümünde bulunan Müşteri Hizmetleri Formunu doldurarak ya da 0216 528 91 88 no.lu telefona faks çekerek de ulaşabilirsiniz.

Yetkili Servis listemize aşağıda yazılı internet adreslerinden veya çağrı merkezi numaramızdan ulaşabilirsiniz.

[www.bosch-home.com/tr](http://www.bosch-home.com/tr)

[www.bosch-yetkiliservisi.com](http://www.bosch-yetkiliservisi.com)

### Aşağıda yer alan konularda yardımcı olmanızı rica ederiz.

1. Cihazınızı kullanma kılavuzunda belirtilen hususlara göre kullanmaya özen gösteriniz.
2. Ürününüzle ilgili hizmet talebiniz olduğunda yukarıda yazılı telefonlardan Çağrı Merkezimizi arayınız.
3. Hizmet için gelen teknisyene "BOSCH YETKİLİ SERVİS" kimlik kartını sorunuz. Bu kimlik kartı, 18 yaşından küçük elemanlara verilmemektedir.
4. Yetkili servisimiz, cihazınızda yapılan herhangi bir işlemden sonra size servis fişini düzenleyip vermek zorundadır. Bu servis fişini mutlaka isteyiniz ve kesinlikle saklayınız.



## DİKKAT

Garanti süresinin anlaşmazlık durumunda fatura tarihi esas alınacağından bu belge ile birlikte faturanın veya okunaklı fotokopisinin saklanması gereklidir.

## ÜRETİCİ VEYA İTHALATÇI FİRMANIN SATICI FİRMANIN

Ünvanı : BSH Ev Aletleri Sanayi ve Ticaret A.Ş. Ünvanı : .....

Adresi : FSM Mh. Balkan Cd. No.51, Adresi : .....

Ümraniye 34771 İstanbul Telefonu : .....

Telefonu : 0216 528 90 00 Pbx Faks : .....

Faks : 0216 528 91 88 E-posta : .....

E-posta : boschcagrimerkezi@bshg.com Fatura Tarih ve sayısı : .....

Yetkilinin imzası :  Teslim Tarihi ve yeri : .....

Yetkilinin imzası : .....

Firmanın Kaşesi:

BSH Ev Aletleri Sanayi ve Ticaret A.Ş.

Firmanın Kaşesi : .....

## MALIN

Cinsi : KÜÇÜK EV ALETLERİ

Markası : BOSCH

Modeli : .....

Garanti Süresi : 2 YIL

Azami tamir süresi : 20 İŞ GÜNÜ

Bandrol ve Seri No. : .....



---

## Zasady bezpieczeństwa

**Należy dokładnie przeczytać instrukcję obsługi, przestrzegać jej i zachować ją! Przekazując urządzenie innej osobie należy dołączyć niniejszą instrukcję. To urządzenie jest przeznaczone do użytku domowego, w warunkach zbliżonych do domowych, lub do zastosowań niekomercyjnych. Warunki zbliżone do domowych obejmują na przykład zastosowanie w pomieszczeniach socjalnych dla pracowników w sklepach, biurach, gospodarstwach rolnych i innych małych firmach. Urządzenie może być także używane przez gości w pensjonatach, małych hotelach i podobnych obiektach mieszkalnych.**

### **⚠ Niebezpieczeństwo porażenia prądem i pożaru!**

Urządzenia wolno używać tylko w pomieszczeniach, w temperaturze pokojowej i na wysokości nie większej niż 2000 m n.p.m.

Urządzenie należy zawsze podłączać do sieci elektrycznej i stosować zgodnie z danymi na tabliczce znamionowej.

Dzieci poniżej 8 lat nie mogą obsługiwać urządzenia. Dzieciom powyżej 8 lat oraz osobom o zredukowanych zdolnościach fizycznych, sensorycznych i umysłowych lub nieposiadającym odpowiedniego doświadczenia i/lub wiedzy wolno używać urządzenia tylko pod warunkiem, że znajdują się pod opieką innych osób lub zostały poinstruowane w zakresie bezpiecznej obsługi urządzenia i rozumieją zagrożenia z niej wynikające. Dzieciom nie wolno bawić się urządzeniem. Dzieciom bez nadzoru nie wolno przeprowadzać czyszczenia ani konserwacji.

Użytkować tylko wtedy, gdy przewód zasilania oraz urządzenie są sprawne. Po każdym użyciu lub w przypadku usterki należy odłączyć urządzenie od sieci.

Ze względów bezpieczeństwa wszelkie naprawy urządzenia, takie jak np. wymiana uszkodzonego kabla sieciowego, może przeprowadzać wyłącznie nasz serwis.

Kabla sieciowego nie wolno

- dotykać gorącymi elementami,
- prowadzić po ostrych krawędziach,
- stosować jako uchwytu do przenoszenia urządzenia,
- nawinać dokładnie i mocno.

Przed rozpoczęciem czyszczenia należy odłączyć urządzenie od sieci. Odłączając wtyczkę od gniazda sieciowego nie ciągnąć za kabel. Nigdy nie zanurzać urządzenia w wodzie. Nie stosować urządzeń do czyszczenia parą.

Nie stosować na mokrych ani sztucznych włosach.



**Nie stosować w pobliżu wanien, umywalek lub innych zbiorników napełnionych wodą.**

### **⚠ Zagrożenie życia!**

Trzymać urządzenie z dala od wody. Niebezpieczeństwo istnieje również przy wyłączonym urządzeniu, dlatego po każdym użyciu oraz podczas każdej przerwy w użyciu należy odłączyć urządzenie od sieci. Dodatkową ochronę stanowi montaż ochronnego wyłącznika prądowego do 30 mA w domowej instalacji elektrycznej. W tym celu należy zasięgnąć porady elektryka.

### **⚠ Ryzyko uduszenia!**

Nie wolno pozwalać dzieciom bawić się opakowaniem.

### **⚠ Niebezpieczeństwo poparzenia!**

Dysza do stylizacji i dyfuzor mogą się nagrzewać. Przed ich zdjęciem należy poczekać, aż ostygną.

**Gratulujemy zakupu urządzenia firmy Bosch. To wysokiej jakości urządzenie zapewni Państwu zadowolenie z jego użytkowania.**

Niniejsza instrukcja użytkowania opisuje suszarkę do włosów z nasadkami.

## Elementy obsługi i akcesoria

- 1 Przełącznik regulacji temperatury ∞∞∞
- 2 Przełącznik regulacji mocy nadmuchu ↻
- 3 Przycisk care
- 4 Przycisk turbo
- 5 Przycisk chłodzenia ✱
- 6 Dioda LED  
Świeci w sposób ciągły na czerwono podczas jonizacji
- 7 Zdejmowana kratka wlotu powietrza
- 8 Dysza do stylizacji
- 9 Uszko do zawieszenia

**Dotyczy tylko modelu PHD5781**

- 10 Opaska kablowa

**Dotyczy tylko modelu PHD5780 / PHD5980**

- 11 Dyfuzor

**Dotyczy tylko modelu PHD5781**

Rączkę suszarki można składać.

## Korzystanie z suszarki

### Ważne:

- Nie wolno zakrywać otworu dmuchawy ani otworu wlotu powietrza.
- Należy zwracać uwagę, aby otwór wlotu powietrza nie był zanieczyszczony kłódkami ani włosami.
- W przypadku przegrzania suszarki, np. wskutek zakrycia otworu wlotu powietrza, urządzenie wyłączy się samoczynnie. Po upływie kilku minut włączy się ponownie.

W celu suszenia włosów wstępnie osuszonych ręcznikiem należy ustawić przełącznik temperatury w pozycji 3 i przełącznik mocy nadmuchu w pozycji 2.

Przełącznik regulacji temperatury ∞∞∞ :

1 niska 2 średnia 3 wysoka



Przełącznik regulacji mocy nadmuchu ↻ :  
0 wyłączony 1 delikatny 2 silny

Trzymać otwór dmuchawy w odległości ok. 10 cm od głowy.

## Jonizacja

Suszarka do włosów jest wyposażona w system ciągłej jonizacji. Jony to elektrycznie naładowane cząstki, które są wytwarzane w suszarce przez generator jonów.

Dzięki nim włosy są bardziej miękkie i łatwiejsze w rozczesywaniu. Jonizacja pomaga zmniejszyć naładowanie włosów ładunkami statycznymi, tzw. „naelektryzowanie” włosów (= efekt antystatyczny).

Funkcji jonizacji nie da się wyłączyć. Dioda LED świeci cały czas na czerwono.

## Przycisk care

Po naciśnięciu przycisku care strumień powietrza oraz temperatura zostaną automatycznie dostosowane do zaprogramowanego poziomu. Przy tym ustawieniu włosy są suszone wyjątkowo delikatnie. Przycisk care jest podświetlany i można go zablokować. Włączenie funkcji suszenia delikatnego jest możliwe w dowolnym momencie w trakcie suszenia. Ustawienie care zapewnia również ochronę koloru w przypadku każdego rodzaju włosów.

## Przycisk turbo

Po naciśnięciu przycisku turbo strumień powietrza jest mocniejszy, a włosy suszone są szybciej. Przycisk ten można zablokować (dotyczy modeli PHD5780/PHD5980) i włączyć przy dowolnym ustawieniu mocy nadmuchu i temperatury.

## Przycisk chłodzenia ❄️

Funkcja chłodzenia idealnie nadaje się do utrwalaania fryzury po wysuszeniu. Chłodny strumień powietrza utrwala poszczególne elementy fryzury.

Funkcję tę można włączyć w dowolnym momencie. Gdy przycisk ❄️ jest wciśnięty, pozostaje ona aktywna.

## Dysza do stylizacji

Dysza do stylizacji jest przeznaczona do suszenia i kształtowania określonych elementów fryzury.

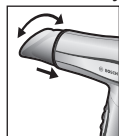

Dyszę do stylizacji przymocować do urządzenia. Powinien być słyszalny odgłos zatrzaśnięcia dyszy. Dyszę można dowolnie obracać.

### Zastosowanie

- Ustawić moc nadmuchu i temperaturę na wyższy poziom.
- Strumień powietrza skierować na żadaną partię włosów.
- W celu utrwalaenia fryzury włączyć funkcję chłodzenia i powtórzyć proces.

**Ważne:** dysza nie może bezpośrednio dotykać włosów.

## Dyfuzor

### Dotyczy tylko modelu PHD5780 / PHD5980

Dyfuzor doskonale nadaje się do włosów prostych lub zniszczonych. Nadaje większą objętość włosom cienkim, długim lub średniej długości.

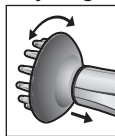

Ustawić dyfuzor wypustkami do góry, przechylić głowę na bok, przyłożyć dyfuzor do pasma włosów od dołu i przesunąć ku górze. Podczas suszenia pasma włosów powinny swobodnie leżeć pomiędzy końcówkami dyfuzora.

### Zastosowanie

- Ustawić moc nadmuchu i temperaturę na niski poziom.
- Aby utrzymać objętość i naturalny skręt włosów, nacisnąć przycisk chłodzenia ❄️.
- Procedurę należy powtórzyć dla każdego pasma włosów.

Więcej informacji na temat stylizacji włosów przy użyciu urządzenia firmy Bosch można znaleźć w witrynie [www.bosch-personalstyle.com](http://www.bosch-personalstyle.com)

## Czyszczenie i konserwacja

### ⚠️ Niebezpieczeństwo porażenia prądem!

Przed wyczyszczeniem zaczekać, aż urządzenie wystygnie i odłączyć wtyczkę kabla od gniazda elektrycznego.

Nigdy nie zanurzać urządzenia w wodzie. Nie stosować urządzeń do czyszczenia parą.

- Urządzenie można czyścić wyłącznie z zewnątrz za pomocą wilgotnej ściereczki, a następnie należy je wysuszyć. Nie należy stosować silnych ani szorujących środków czyszczących.

- Odblokować uchwyt mocujący kratkę wlotu powietrza i ją zdjąć (rys. **A**). Oplukać i wysuszyć kratkę lub wyczyścić miękkim pędzlem. Po wyczyszczeniu ponownie nałożyć kratkę i zablokować uchwyt.
- Zdjąć i wyczyścić akcesoria. Używać ponownie dopiero po całkowitym wysuszeniu.

## Przechowywanie



Przed schowaniem zaczekać, aż urządzenie wystygnie i odłączyć wtyczkę kabla od gniazda elektrycznego. Związać kabel przy pomocy opaski.

### Dotyczy tylko modelu PHD5781

Aby urządzenie zajmowało mniej miejsca podczas przechowywania, rączkę suszarki można złożyć, przesuwając o 180° (rys. **C**).

## Dane techniczne

Złącze elektryczne (napięcie – częstotliwość)	220-240 V~ 50 Hz
Moc	
PHD578.	2000 W
PHD57..	1830-2180 W
PHD598.	2200 W
PHD59..	2020-2400 W

## Ekologiczna utylizacja



To urządzenie jest oznaczone zgodnie z Dyrektywą Europejską 2012/19/UE oraz polską Ustawą z dnia 29 lipca 2005 r. „O zużyтым sprzęcie elektrycznym i elektronicznym” (Dz.U. z 2005 r. Nr 180, poz. 1495) symbolem przekreślonego kontenera na odpady. Takie oznakowanie informuje, że sprzęt ten, po okresie jego użytkowania nie może być umieszczany łącznie z innymi odpadami pochodzącymi z gospodarstwa domowego. Użytkownik jest zobowiązany do oddania go prowadzącym zbieranie zużytego sprzętu elektrycznego i elektronicznego. Prowadzący zbieranie, w tym lokalne punkty zbiórki, sklepy oraz gminne jednostka, tworzą odpowiedni system umożliwiający oddanie tego sprzętu. Właściwe postępowanie ze zużyтым sprzętem elektrycznym i elektronicznym przyczynia się do uniknięcia szkodliwych dla zdrowia ludzi i środowiska naturalnego konsekwencji, wynikających z obecności składników niebezpiecznych oraz niewłaściwego składowania i przetwarzania takiego sprzętu.

---

## Gwarancja

Dla urządzenia obowiązują warunki gwarancji wydanej przez nasze przedstawicielstwo handlowe w kraju zakupu. Dokładne informacje otrzymacie Państwo w każdej chwili w punkcie handlowym, w którym dokonano zakupu urządzenia. W celu skorzystania z usług gwarancyjnych konieczne jest przedłożenie dowodu kupna urządzenia. Warunki gwarancji regulowane są odpowiednimi przepisami Kodeksu cywilnego oraz Rozporządzeniem Rady Ministrów z dnia 30.05.1995 roku „W sprawie szczególnych warunków zawierania i wykonywania umów rzeczy ruchomych z udziałem konsumentów”.

Zmiany zastrzeżone.

---

## Biztonsági előírások

**Olvassa el figyelmesen a használati útmutatót, és eszerint cselekedjen. Az útmutatót őrizze meg! Ha a készüléket továbbadja, mellékelje hozzá ezt az útmutatót.**

**Ez a készülék háztartási, illetve háztartási jellegű, nem kereskedelmi jellegű használatra szolgál. Háztartási jellegű használat alatt például a boltok, irodák, mezőgazdasági és más kisipari üzemek személyzeti helyiségeiben való használatot, vagy panziókban, kisebb szállodákban és hasonló szálláshelyeken a vendégek általi használatot értjük.**

### **⚠ Áramütésveszély és tűzveszély!**

A készüléket csak belső helyiségekben, szobahőmérsékleten, legfeljebb 2000 m tengerszint feletti magasságig használja.

A készüléket csak a típus tábla adatainak megfelelően csatlakoztassa és üzemeltesse.

8 év alatti gyermekek nem használhatják a készüléket. Ezt a készüléket 8 évesnél idősebb gyermekek és csökkent fizikai, érzékelő vagy szellemi képességgel, illetve hiányos tapasztalattal és/vagy tudással rendelkező személyek akkor használhatják, ha valaki felügyeli őket, vagy ha valaki megtanította őket a készülék helyes használatára, és megértették az abból eredő veszélyeket.

Gyermekek nem játszhatnak a készülékkel. A tisztítást és a használat általi karbantartást gyermekek felügyelet nélkül nem végezhetik el. Csak akkor használja, ha a vezeték és a készülék nem sérült. A csatlakozódugót minden használat után, vagy hiba jelentkezésekor is húzza ki a csatlakozóaljzatból.

A készüléken javításokat, pl. a megrongálódott villamos csatlakozó vezeték cseréjét, csak a Vevőszolgálatunk végezhet, az Ön biztonsága érdekében.

A vezetéket

- ne érintse hozzá forró tárgyakhoz,
- ne húzza végig éles széleken,
- ne használja hordozó fogantyúként;
- szorosan tekerje fel.

A tisztítás előtt a hálózati csatlakozódugót húzza ki.

A hálózati csatlakozódugót ne a kábelnél fogva húzza ki.

A készüléket soha ne merítse vízbe.

Ne használjon gőzölő tisztítókészüléket.

Víztől csepegő hajon vagy műhajon ne használja.



**Vízzel teli kád, mosóteknő vagy egyéb edények közelében ne használja a készüléket.**

### **⚠ Életveszély!**

Ne hagyja, hogy a készülék vízzel érintkezzen.

Még akkor is életveszély áll fenn, ha kikapcsolta a készüléket, ezért használat után, vagy ha megszakítja a használatát, húzza ki a csatlakozódugóját.

Nagyobb védelmet jelent, ha a lakás elektromos rendszerébe 30 mA-ig védő hibaáram-védőkapcsolót szereltet be. Kérjen tanácsot villanyszerelőtől.“

### **⚠ Fulladásveszély!**

Ne engedje a gyermekeknek, hogy a csomagolóanyagokkal játszanak.

### **⚠ Megégetés veszélye!**

A formázófűvóka és a diffúzor felforrósodhat. Mielőtt levenné őket, várjon, amíg kihűlnek.



**Köszönjük, hogy megvásárolta ezt a Bosch készüléket. Ez a minőségi termék sok örömet szerez majd Önnek.**

Ez a használati útmutató egy hajszárítót és annak tartozékait ismerteti.

## Részek és tartozékok

- 1 Hőmérséklet-kapcsoló )))
- 2 Légáramkapcsoló ↻
- 3 care gomb
- 4 turbo gomb
- 5 Hideglevegő-funkció ❄️
- 6 LED jelzőlámpa – Ionizáláskor folyamatos piros fényel világít
- 7 Levehető levegőbeömlő rács
- 8 Formázófűvóka
- 9 Akasztógyűrű

**Csak PHD5781**

- 10 Kábelbilincs

**Csak PHD5780 / PHD5980**

- 11 Diffúzor

**Csak PHD5781**

A hajszárító markolata elforgatható.

## Használat

**Fontos:**

- A fűvő- és a szívónyílást nem szabad lefedni.
- Ügyeljen rá, hogy a szívónyílás szősz- és hajszálmentes legyen.
- Túlmelegedés esetén (pl. valamelyik levegőnyílás lefedése miatt) a készülék automatikusan kikapcsol, majd néhány perc elteltével ismét bekapcsol.

„Törülközőszárít” haj előszárításához 3-as hőmérséklet- és 2-es légáramfokozatot használjon:

Hőmérséklet-kapcsoló ))) :

1 alacsony 2 közepes 3 magas



Légáramkapcsoló ↻ :

0 kikapcsolva 1 gyenge 2 erős

A fűvőnyílást kb. 10 cm-re tartsa a fejtől.

## Ionizáció

Ez a hajszárító folyamatos ionizációt biztosít. Az ionok a természetben is előfordul, elektromos töltéssel rendelkező részecskék, melyeket a hajszárítóban egy iongenerátor hoz létre. A haj ezáltal lágyabbá, könnyebben fésülhetővé válik, és kevésbé fog statikusan feltöltődni – vagyis a haj nem fog „szállni” (antistatikus hatás). Az ionizáló funkció nem kapcsolható ki. A LED jelzőlámpa folyamatosan, piros fényel világít.

## care gomb

A care gomb megnyomásával a légáram- és a hőmérséklet-fokozat automatikusan egy előre beállított értékre áll. A care funkció a haj különlegesen kíméletes szárítására szolgál. A care gomb rögzíthető, és világítással is rendelkezik. Bármikor bekapcsolható a készülék használata során. A care beállítás egyúttal színvédelmet is kínál minden hajtípus esetén.

## turbo gomb

A turbo gomb megnyomásával erősebbé tehető a légáram, így gyorsabban lehet hajat szárítani. Ez a rögzíthető gomb (PHD5780/PHD5980) bármilyen légáram- és hőmérséklet-fokozat mellett bekapcsolható.

## Hideglevegő-funkció ❄️

A hideglevegő-funkció ❄️ ideális a frizura rögzítésére a szárítást követően. A funkció hideg levegőáram segítségével rögzíti a haj egyes részeit.

A funkció bármikor bekapcsolható, és a ❄️ gomb megnyomásáig aktív marad.

## Formázófúvóka

A formázófúvóka a haj megfelelő részeinek szárítására és formázására szolgál.

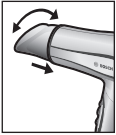

Helyezze fel a formázófúvókát a készülékre. Hallhatóan a helyére kell kattannia. A fúvóka a kívánt helyzetbe fordítható.

### Használat

- Állítsa magas fokozatra a hőmérsékletet és a légáramot.
- A kifűjt levegőt irányítsa a haj kívánt részére.
- A rögzítéshez használja a hideglevegő-funkciót ❄️, majd ismétlje az eljárást.

**Fontos:** A fúvóka soha ne érintse a haját.

## Diffúzor

### Csak PHD5780 / PHD5980

A diffúzor ideális az egyenes, töredezett haj ápolásához. Dúsabbá teszi a finom szálú, hosszú vagy félhosszú haját.

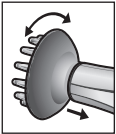

Döntse oldalra a fejét, és a diffúzort felfelé fordított tuskékkal alulról húzza végig a hajában, közben megemelve azt. Szárítás közben a hajnak a diffúzor tuskéi között kell finoman végighúzódnia.

### Használat

- Állítsa alacsony fokozatra a hőmérsékletet és a légáramot.
- A haj dússágának és természetes hullámainak rögzítéséhez nyomja meg a hideglevegő-funkció gombját ❄️.
- Hajtsa végre ezt az eljárást a haj egyes részein.

További információ a Bosch hajformázásról: [www.bosch-personalstyle.com](http://www.bosch-personalstyle.com)

## Tisztítás és ápolás

### ⚠️ Áramütés veszélye!

Tisztítás előtt hagyja lehűlni a készüléket, és húzza ki a hálózati csatlakozódugót. A készüléket sohasem merítse vízbe. Gőzölő tisztítókészüléket ne használjon.

- Nedves ruhával tisztítsa meg, majd törölje szárazra a készülék külső részét. Ne használjon karcoló vagy súroló hatású tisztítószert.
- Nyissa ki a levegőbeömlő rács tartóját, és vegye ki a rácsot (A ábra). Öblítse le és szárítsa meg, vagy tisztogassa meg puha ecsettel. A megtisztított rácsot helyezze vissza, és csukja be a tartót.
- A tartozékokat vegye le és tisztítsa meg. Csak akkor használja újra, ha egészen megszáradtak.

## Tárolás



A készüléket hagyja lehűlni, mielőtt elrakná, és húzza ki a hálózati csatlakozódugót. Fogja össze a vezetéket a kábelbilinccsel.

### Csak PHD5781

A hajszárító markolata a tárolás megkönnyítése és a helytakarékoság érdekében 180°-ban elforgatható (C ábra).

## Műszaki adatok

Elektromos csatlakozás (feszültség – frekvencia)	220-240 V~ 50 Hz
Teljesítmény	
PHD578.	2000 W
PHD57..	1830-2180 W
PHD598.	2200 W
PHD59..	2020-2400 W

## Ártalmatlanítás



A csomagolást környezetbarát módon ártalmatlanítsa. Ez a készülék az elhasznált villamossági és elektronikai készülékekről szóló 2012/19/EU irányelvnek megfelelő jelölést kapott. Ez az irányelv a már nem használt készülékek visszavételének és hasznosításának EU-szerte érvényes kereteit határozza meg. A jelenleg használatos ártalmatlanítási módokról érdeklődjön a szakkereskedésben.

## Garanciális feltételek

A garanciális feltételeket a 151/2003. (IX.22.) számú kormányrendelet szabályozza. 3 munkanapon belüli meghibásodás esetén a készüléket a kereskedő kicseréli. Ezután vevőszolgálatunk gondoskodik a lehető legrövidebb időn belüli javításról. A garanciális szolgáltatásokat a vásárlásnál kapott, szabályosan kitöltött garanciajeggyel lehet igénybevenni, amely minden egyéb garanciális feltételt is részletesen ismertet. Minőségtanúsítás: A 2/1984. (111.10) BkM-lpM számú rendelete alapján, mint forgalmazó tanúsítjuk, hogy a készülék a vásárlási tájékoztatóban közölt adatoknak megfelel.

A változtatások jogát fenntartjuk.

---

## Інструкції з техніки безпеки

**Інструкцію з експлуатації треба уважно прочитати, діяти відносно до вказівок, що містяться в ній, і добре зберігати! Передаючи цей прилад іншій людині, дайте їй цю інструкцію. Цей прилад призначений для некомерційного використання в домашніх умовах або в умовах, подібних до домашніх. Під подібними до домашніх умовами слід розуміти, наприклад, використання у приміщеннях для співробітників в магазинах, офісах, на сільськогосподарських та інших промислових підприємствах, а також використання гостями в пансіонах, невеликих готелях та подібних місцях тимчасового проживання.**

### **⚠ Небезпека враження електричним струмом і пожежі!**

Використовуйте прилад лише всередині приміщень при кімнатній температурі на висоті не вище 2000 м над рівнем моря. Прилад дозволяється вмикати у розетку і експлуатувати лише відповідно до даних, зазначених на заводській табличці. Дітям віком до 8 років забороняється користуватися приладом. Цим приладом дозволяється користуватися дітям віком понад 8 років і особам з обмеженими психічними, чуттєвими або розумовими здатностями або недостатнім досвідом та/або недостатніми знаннями, якщо вони роблять це під наглядом або пройшли відповідний інструктаж стосовно безпечного використання приладу та зрозуміли небезпеку, пов'язану з приладом. Дітям забороняється гратися з приладом. Дітям, які не перебувають під наглядом, не дозволяється здійснювати очищення та роботи з технічного обслуговування приладу. Приладом дозволяється користуватися лише за умови відсутності пошкоджень шнура і самого приладу. Після користування або при несправностях витягуйте штепсель з розетки. Щоб уникнути небезпек, ремонтувати прилад, напр., міняти пошкоджений шнур, дозволяється лише в нашій сервісній майстерні.

## Шнур

- не повинен торкатися гарячих предметів,
- не можна тягнути через гострі краї,
- не можна використовувати для перенесення приладу,
- повністю розмотайте кабель.

Перед очищенням приладу слід штепсель з розетки. Виймайте штепсельну вилку із розетки, тримаючи її за корпус – не тягніть за шнур. Ніколи не занурюйте пристрій у воду. Ніколи не використовуйте паровий очищувач.

Не використовувати на зовсім мокрому або штучному волоссі.



**Не користуйтеся приладом поблизу ванни, раковини чи інших ємностей, в яких міститься вода.**

### **⚠ Небезпека для життя!**

Не допускайте контакту приладу з водою. Прилад становить загрозу навіть з вимкненим живленням; вимикайте прилад з розетки після кожного використання та в разі перерви в роботі. Для додаткової безпеки рекомендується встановити в електромережі пристрій захисного вимикання, номінальний залишковий струм якого не перевищує 30 мА. Проконсультуйтеся з електриком.

### **⚠ Небезпека ядухи!**

Не дозволяйте дітям гратися з пакувальними матеріалами.

### **⚠ Небезпека опіків!**

Концентратор та дифузор можуть нагрітися. Перш ніж знімати їх, дайте їм охолонути.

**Щиро дякуємо Вам за те, що Ви обрали прилад компанії Bosch. Ви придбали високоякісний товар, яким Ви завжди будете задоволені.**

Ця інструкція з експлуатації описує фен з комплектуючими деталями.

## Органи управління та аксесуари

- 1 Перемикач температури ∞∞∞
- 2 Перемикач потужності вентилятора ⚡
- 3 Кнопка care
- 4 Кнопка turbo
- 5 Кнопка для подачі прохолодного повітря ❄️
- 6 світлодіодний індикатор червоного кольору вказує на іонізацію (постійне горіння)
- 7 знімна решітка впуску повітря
- 8 концентратор
- 9 петелька для підвішування

### Тільки PHD5781

- 10 Стяжка для кабелю

### Тільки PHD5780 / PHD5980

- 11 Дифузор

### Тільки PHD5781

Ручку фена можна повернути.

## Використання

### Важливо:

- Ніколи не закривайте видувний або усмоктувальний отвір.
- Пильнуйте за тим, щоб в усмоктувальний отвір не потрапили ворсинки та волосся.
- У разі перегріву, наприклад, через закривання отвору для входу повітря, фен автоматично вимикається. Він знову увімкнеться через кілька хвилин.

Для попереднього просушування волосся, витертого рушником, виберіть ступінь температури 3 та ступінь потужності вентилятора 2.

Перемикач температури ∞∞∞:

1 низький 2 середній 3 високий



Перемикач потужності вентилятора ⚡:  
0 ВИКЛ. 1 м'який 2 сильний

Отвір, через який виходить повітря, повинен знаходитися на відстані близько 10 см від голови.

## Іонізація

Цей фен обладнано функцією стабільної іонізації. Іони — це природні електрично-заряджені частки, які утворює іонізатор, вбудований у фен.

Завдяки ним волосся стає м'якше та краще розчісується. Також зменшується статичний заряд волосся, тобто його «електризація» (= ефект антистатика). Функцію іонізації відключити неможливо. Безперервно горить червоний світлодіодний індикатор.

## Кнопка care

При натисканні кнопки care потік повітря та температура автоматично перемикаються на попередньо встановлене налаштування. У режимі care волосся сушиться з особливою м'якістю. Кнопка care фіксується та підсвічується. Її можна увімкнути у будь-який час під час використання фена. Застосовуйте режим care для забезпечення додаткового захисту фарбованого волосся для кожного типу волосся.

## Кнопка turbo

При натисканні кнопки turbo потік повітря посилюється і волосся сушиться швидше. Кнопка фіксується (PHD5780 / PHD5980) і її можна використовувати при будь-якому рівні потужності вентилятора та ступені температури.

## Кнопка для подачі прохолодного повітря ❄

Обдування прохолодним повітрям ідеально підходить для закріплення зачіски після сушіння. Таким чином окремі ділянки волосся фіксуються потоком холодного повітря.

Функцію можна активувати в будь-який час; вона залишається активною, доки кнопка ❄ залишається натисненою.

## Концентратор

Концентратор придатний для цілеспрямованого сушіння та формування певних ділянок волосся.

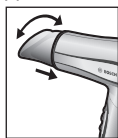

Встановіть концентратор на пристрій. Фіксується він із щиглик. Насадку можна повертати в будь-якому напрямку.

### Застосування

- Підвищіть рівень потужності вентилятора та температуру.
- Направте вихідне повітря безпосередньо на потрібну ділянку волосся.
- Для закріплення натисніть кнопку для подачі прохолодного повітря ❄ та повторіть процес.

**Важливо:** Сопло концентратора не повинно ніколи торкатися волосся.

## Дифузор

### Тільки PHD5780 / PHD5781

Дифузор є ідеальним для прямого або пошкодженого волосся. Він дає тонкому, довгому або середньому волоссю більше об'єму.

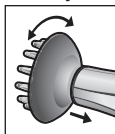

Розташуйте фен так, щоб кінчики дифузора знаходилися над головою, нахиліть голову і проводьте дифузор через волосся знизу вгору. Волосся розсіпається між окремими кінчиками дифузора і сушиться.

### Застосування

- Знизьте рівень потужності вентилятора та температуру.
- Щоб зафіксувати об'єм та природні кучері, натисніть кнопку охолодження ❄.
- Повторіть цей процес з окремими частинами волосся.

Для отримання додаткової інформації з укладання волосся за допомогою приладів Bosch відвідайте веб-сайт [www.bosch-personalstyle.com](http://www.bosch-personalstyle.com)

## Чищення та догляд

### ⚠ Небезпека ураження електричним струмом!

Перед очищенням приладу дайте приладу охолонути і витягніть штепсель із розетки. Ніколи не занурюйте пристрій у воду. Не використовуйте паросепаратор.

- Тільки протріть зовні вологою серветкою і дайте після цього висохнути. Не застосовуйте гострих чи абразивних засобів для чищення.

- Відкрийте тримач решітки для впуску повітря та видаліть решітку (мал. А). Промийте та просушіть решітку або очистіть м'яким пензликом. Після чищення знову вставте решітку та закрийте тримач.
- Комплектуючі деталі потрібно знімати та чистити. Використовувати знову їх можна тільки після повного висихання.

## Зберігання



Перед зберіганням приладу дайте приладу охолонути і витягніть штепсель із розетки. Стягніть кабель стяжкою.

### Тільки PHD5781

Для компактнішого зберігання ручку фена можна скласти під кутом 180° (мал. С).

## Технічні дані

Підключення до живлення (напруга – частота)	220-240 V~ 50 Hz
Потужність	
PHD578.	2000 W
PHD57..	1830-2180 W
PHD598.	2200 W
PHD59..	2020-2400 W

## Утилізація



Цей прилад маркіровано згідно положень європейської Директиви 2012/19/EU стосовно електронних та електроприладів, що були у використанні (waste electrical and electronic equipment – WEEE). Директивою визначаються можливості, які є дійсними у межах Європейського союзу, щодо прийняття назад та утилізації бувших у використанні приладів. Про актуальні можливості для видалення можна дізнатися в спеціалізованому магазині.

## Умови гарантії

Стосовно цього приладу діють умови гарантії, щоб були опубліковані нашим компетентним представництвом в країні, в якій Ви придбали прилад. Ви можете в будь-який час одержати умови гарантії у спеціалізованому магазині, в якому Ви придбали прилад, або безпосередньо в нашому представництві у Вас в країні. Умови гарантії для Німеччини та адреси Ви знайдете на останніх чотирьох сторінках цієї брошури. Крім того, умови гарантії розміщені також і в Інтернеті за зазначеною адресою. Для користування гарантійними послугами необхідно в будь-якому випадку показати квитанцію про оплату.

Можливі зміни.



---

## Указания по безопасности

**Внимательно прочтите инструкцию по эксплуатации, соблюдайте ее указания и тщательно храните ее!**

**Передавая прибор другому человеку, дайте ему эту инструкцию.**

**Данный прибор предназначен для домашнего использования, или для использования в некоммерческой, бытовой среде.**

### **⚠ Опасность поражения током и возгорания!**

Используйте прибор только внутри помещений при комнатной температуре на высоте не выше 2000 м над уровнем моря. При подключении прибора и его эксплуатации соблюдайте данные, приведенные на заводской табличке.

Детям в возрасте до 8 лет нельзя пользоваться прибором.

Этот прибор могут использовать дети старше 8 лет и лица с ограниченными физическими, сенсорными или умственными способностями или не имеющими достаточного опыта или знаний, если они находятся под присмотром или прошли соответствующий инструктаж относительно безопасного пользования прибором и уяснили для себя, какую опасность несет в себе прибор. Детям нельзя играть с прибором.

Техническое обслуживание или чистку прибора не разрешается проводить детям без присмотра взрослых.

Пользоваться прибором допускается только при отсутствии повреждений кабеля и прибора.

После каждого использования прибора или в случае его неисправности вынимайте вилку из розетки.

Ремонт прибора (напр., замену поврежденного сетевого кабеля) разрешается производить из соображений безопасности только нашей сервисной службе.

Электрический кабель не должен

- соприкасаться с горячими предметами;
- протягиваться через острые кромки;
- использоваться в качестве ручки для ношения прибора;
- быть намотан туго.

Перед чисткой выньте вилку сетевого провода из розетки. Не вытягивайте штепсельную вилку из розетки, взявшись за кабель. Ни в коем случае не погружайте прибор в воду. Не используйте паровые очистители.

Не сушите слишком мокрые или искусственные волосы.



**Не пользуйтесь прибором рядом с водой, налитой в ванну, раковину или иные емкости.**

#### **⚠ Опасность для жизни!**

Ни в коем случае не допускайте контакта прибора с водой. Опасность сохраняется, даже если прибор выключен, поэтому после пользования прибором и в случае перерывов при пользовании им необходимо вынимать вилку из розетки. Дополнительную защиту обеспечивает встраивание автомата защитного отключения до 30 мА в электропроводку здания. Посоветуйтесь со специалистом-электромонтажником.

#### **⚠ Опасность удушения!**

Не разрешайте детям играть с упаковочным материалом.

#### **⚠ Опасность ожогов!**

Насадка-концентратор и насадка-диффузор могут нагреваться. Перед отсоединением дайте им остыть.

Поздравляем с приобретением данного прибора компании **Bosch**. Вы приобрели высококачественное изделие, которое доставит Вам массу удовольствия.

Эта инструкция по эксплуатации описывает фен с принадлежностями.

## Элементы управления и аксессуары

- 1 Регулятор температуры )))
- 2 Регулятор скорости воздушного потока ↻
- 3 Кнопка care
- 4 Кнопка turbo
- 5 Кнопка подачи холодного воздуха ❄
- 6 Светодиодный индикатор красный цвет указывает на ионизацию (постоянное свечение)
- 7 Съёмная решетка воздухозаборника
- 8 Насадка-концентратор
- 9 Петля-вешалка

### Только для модели PHD5781

- 10 Стяжка для кабеля

### Только для модели PHD5780 / PHD5980

- 11 Насадка-диффузор

### Только для модели PHD5781

Фен оснащен поворотной рукояткой.

## Использование фена

### Важно:

- Никогда не закрывайте выдувное или всасывающее отверстие.
- Следите за тем, чтобы во всасывающее отверстие не попадали ворсинки и волосы.
- При перегреве, например, если воздухоприемное отверстие закрыто, прибор автоматически выключается. Через несколько минут прибор снова включится.

Промокнув волосы полотенцем, подсушите их, выбрав температурный режим 3 и режим скорости воздушного потока 2.

Регулятор температуры ))):

1 низкая 2 средняя 3 высокая



Регулятор скорости воздушного потока



0 выкл. 1 деликатный 2 мощный

Держите устройство на расстоянии около 10 см от головы.

## Ионизация

Данный фен оснащен функцией стабильной ионизации. Ионы — это природные электрически заряженные частицы, которые создает встроенный в фен ионизатор.

Благодаря им волосы становятся мягче и лучше расчесываются. Также уменьшается статический заряд волос, т.е. их «электризация» (= эффект антистатика). Функцию ионизации отключить нельзя. Непрерывно горит красный светодиодный индикатор.

## Кнопка care

При нажатии кнопки care скорость и температура воздушного потока будут автоматически переведены на предварительно установленный уровень. В режиме care сушка выполняется особенно деликатно. Кнопка care может быть заблокирована и имеет подсветку. Этот режим можно включить в любое время работы фена. Используйте режим care для обеспечения дополнительной защиты цвета для каждого типа волос.

## Кнопка turbo

При нажатии кнопки турборежима скорость воздушного потока увеличивается, и волосы высыхают быстрее. Эта кнопка может быть заблокирована (PHD5780/PHD5980). Режим может быть включен при использовании любой скорости воздушного потока и уровня температуры.

## Кнопка подачи холодного воздуха ❄️

Обдув холодным воздухом идеально подходит для закрепления прически после сушки. Таким образом отдельные участки волос фиксируются потоком холодного воздуха.

Данную функцию можно включить в любое время, и она будет работать до тех пор, пока нажата кнопка ❄️.

## Насадка-концентратор

Насадка-концентратор предназначена для целенаправленной сушки и укладки определенных участков волос.

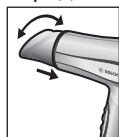

Закрепите на приборе насадку-концентратор. Фиксируется она со щелчком. При необходимости насадку можно повернуть.

### Применение

- Установите высокий уровень воздушного потока и температуры.
- Направьте выходящий воздух на нужный участок волос.
- Для закрепления нажмите кнопку подачи холодного воздуха ❄️ и повторите процесс.

**Важно:** Насадка-концентратор никогда не должна касаться волос.

## Насадка-диффузор

**Только для модели PHD5780 / PHD5980**

Насадка-диффузор идеально подойдет для прямых или поврежденных волос. Он придает тонким, длинным или средней длины волосам больший объем.

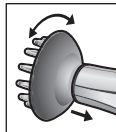

Держите диффузор «пальцами» вверх, наклоните голову в сторону и проводите диффузором по голове снизу вверх, приподнимая волосы. Во время сушки пряди должны быть аккуратно уложены между «пальцами» диффузора.

### Применение

- Установите низкий уровень воздушного потока и температуры.
- Чтобы создать объем и естественные локоны, нажмите кнопку подачи холодного воздуха ❄️.
- Повторите эту операцию с остальными локонами.

Дополнительную информацию об укладке волос с помощью приборов Bosch можно найти на веб-сайте [www.bosch-personalstyle.com](http://www.bosch-personalstyle.com)

## Чистка и уход

### ⚠ Опасность поражения током!

Перед очисткой прибора дождитесь, пока он остынет и выньте штекер из розетки. Ни в коем случае не погружайте прибор в воду. Не пользуйтесь устройствами паровой чистки.

- Прибор протирать только снаружи влажной салфеткой и после этого необходимо дать ему высохнуть. Не применять острых или абразивных чистящих средств.
- Откройте держатель решетки воздухозаборника и извлеките решетку (рис. А). Промойте и высушите ее или очистите мягкой кисточкой. Очистив решетку, установите ее на место и закройте держатель.
- Снимите принадлежности и произведите их чистку. Повторное пользование ими возможно только после полной просушки.

## Хранение



Прежде чем положить прибор на место, дождитесь, пока он остынет и выньте штекер из розетки.

Скрепите кабель с помощью стяжки для кабеля.

### Только для модели PHD5781

На время хранения рукоятку фена можно повернуть на 180° для экономии пространства (рис. С).

## Технические характеристики

Параметры электропитания (напряжение – частота)	220-240 В~ 50 Гц
---	---------------------

### Мощность

PHD578.	2000 Вт
PHD57..	1830-2180 Вт
PHD598.	2200 Вт
PHD59..	2020-2400 Вт

## Утилизация



Утилизируйте упаковку с использованием экологически безопасных методов. Данный прибор имеет отметку о соответствии европейским нормам 2012/19/EU утилизации электрических и электронных приборов (waste electrical and electronic equipment – WEEE). Данные нормы определяют действующие на территории Евросоюза правила возврата и утилизации старых приборов. Информацию об актуальных возможностях утилизации Вы можете получить в магазине, в котором Вы приобрели прибор.

## Условия гарантийного обслуживания

Получить исчерпывающую информацию об условиях гарантийного обслуживания Вы можете в Вашем ближайшем авторизованном сервисном центре, или в сервисном центре от производителя ООО «БСХ Бытовая техника», или в сопроводительной документации.

Мы оставляем за собой право на внесение изменений.

## المواصفات الفنية

التوصيل بالكهرباء (الجهد – التردد)	220-240 فولت ~ 50 هرتز
القدرة	
PHD578.	2000 وات
PHD57..	1830-2180 وات
PHD598.	2200 وات
PHD59..	2020-2400 وات

## التخلص من الجهاز

تخلص من عبوة الجهاز بأسلوب يدعم الحفاظ على البيئة. هذا الجهاز مطابق للمواصفة الأوروبية 19/2012/المجموعة الاقتصادية الأوروبية الخاصة بالأجهزة الكهربائية والإلكترونية القديمة



(waste electrical and electronic equipment – WEEE). وهذه المواصفة تحدد الإطار العام لقواعد تسري في جميع دول الاتحاد الأوروبي بخصوص استعادة الأجهزة القديمة وإعادة استغلالها. قومي باستشارة موزعك المحلي لمعرفة أحدث الانظمة المتبعة حاليا للتخلص من الاجهزة القديمة.

## شروط الضمان

يتم تحديد شروط الضمان لهذا الجهاز من قبل ممثلنا في الدولة التي يتم فيها بيع الجهاز. يمكنك الحصول على تفاصيل هذه الشروط من قبل الموزع الذي اشتريت منه الجهاز. يرجى إحضار فاتورة أو إيصال الشراء في حال أصاب جهازك أي طارئ يغطيه الضمان.

نحتفظ بحقنا في إجراء أية تعديلات.

## التنظيف والعناية

### ⚠️ خطر حدوث صدمة كهربائية!

قبل تنظيف الجهاز يرجى تركه ليبرد وفصله عن التغذية الكهربائية.

لا تغمسي الجهاز ابدا في الماء.

لا تستخدم المنظف العامل ببخار الماء.

- امسح الجهاز من الخارج باستخدام قطعة قماش رطبة فقط، ثم قم بعد ذلك بتجفيفه. ولا يجوز استخدام أية مواد تنظيف حادة أو خادشة.
- افتح حامل شبكة إدخال الهواء وقم بإزالة الشبكة (الشكل A). قم بشطف وتجفيف الشبكة أو قم بتنظيفها باستخدام فرشاة ناعمة.
- بعد التنظيف، أعد وضع الشبكة وقم بإغلاق الحامل.
- افصلي الأجزاء الملحقة بالجهاز ونظفها. ولا تستخدمها ثانية إلا بعد أن تجف تماما.

## الحفاظ على الجهاز

يرجى ترك الجهاز ليبرد قبل تخزينه وفصله عن التغذية الكهربائية. قم بربط الكابل برباط الكابل.



## فقط PHD5781

لأغراض التخزين، يمكن إدارة مقبض جهاز تجفيف الشعر بمقدار 180 درجة لتوفير المساحة (الشكل C).

## فوهة تصفيف الشعر

فوهة تصفيف الشعر مُصممة لتناسب مع أغراض تجفيف الشعر الموجه وقصّات الشعر المُحددة. قم بتوصيل فوهة جهاز تصفيف الشعر بالجهاز. ويجب أن تثبت بصوت مسموع. يمكن إدارة الفوهة حسبما يتطلب الأمر.

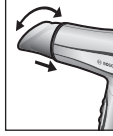

### الاستخدام

- قم بضبط المروحة ودرجة الحرارة على أعلى إعداد لهما.
  - قم بتوجيه تيار الهواء المتدفق مباشرة نحو الجزء المرغوب من الشعر.
  - لغرض التثبيت قم بتشغيل زر التبريد وكرر العملية.
- هام:** لا يجوز أبداً أن تلامس الفوهة الشعر مباشرة.

## وحدة نشر الهواء

### فقط PHD5780 / PHD5980

تتميز وحدة نشر الهواء بأنها مثالية للشعر المستقيم أو التالف. فهي تضيف حجماً وكثافة أكبر على الشعر الناعم أو الطويل أو متوسط الطول.

أمسك الأطراف المستدقة لوحدة نشر الهواء بحيث تكون متجهة لأعلى وقم بإمالة رأسك من الجنب وتشغيل وحدة نشر الهواء في شعرك من الأسفل، ثم ارفعها لأعلى. يجب أن يستقر الشعر برفق بين الأصابع الفردية لوحدة نشر الهواء أثناء التجفيف.

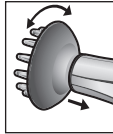

### الاستخدام

- قم بضبط المروحة ودرجة الحرارة على أقل إعداد لهما.
- لضبط الحجم والتوجهات الطبيعية للشعر، اضغط على الزر (تبريد) ❄️.
- كرر العملية على الأجزاء الأخرى من الشعر.

لمزيد من المعلومات حول التصفيف باستخدام أجهزة Bosch، تفضلوا بزيارة الموقع

[www.bosch-personalstyle.com](http://www.bosch-personalstyle.com)

## التأين

مجفف الشعر هذا مجهز بوظيفة التأين بشكل دائم. والأيونات هي عبارة عن الجزيئات المشحونة كهربائياً الموجودة في الطبيعة، والتي يتم تكوينها في مجفف الشعر عن طريق مولد أيونات. ومن خلال ذلك سوف يصبح الشعر أكثر نعومة مع إمكانية تمشيطه بشكل أفضل. كما يتم تقليل الشححات الاستاتيكية بالشعر، أي «تطاير» الشعر (= التأثير المضاد للاستاتيكية).

ولا يمكن إيقاف وظيفة التأين. وتضيء إشارة LED باللون الأحمر بصفة مستمرة.

## الزر care

عن طريق الضغط على زر الرعاية، يتم تبديل كل من تدفق الهواء ودرجة الحرارة تلقائياً إلى مستوى مضبوط مسبقاً. يعمل إعداد الرعاية على تجفيف الشعر برفق بشكل خاص.

ويتميز زر الرعاية بإمكانية تأمينه وإضائه. يمكن تشغيله في أي وقت أثناء عمل الجهاز. يوفر الإعداد care أيضاً حماية للون الشعر بجميع أنواعه.

## الزر turbo

عن طريق الضغط على وظيفة توربو، يتم زيادة تدفق الهواء، الأمر الذي سيؤدي بدوره إلى تجفيف الشعر بشكل أسرع. يتميز الزر بإمكانية تأمينه في الطرازين (PHD5780 PHD5980)، كما يمكن تشغيله عند أي مستوى تم ضبط المروحة أو درجة الحرارة عليه.

## زر التبريد ❄️

يعتبر زر التبريد من العناصر المثالية لتثبيت قصة الشعر بعد التجفيف، حيث يقوم بالتثبيت من خلال تدفق تيار الهواء البارد بين أجزاء الشعر المختلفة. يمكن تنشيط الوظيفة في أي وقت وتكون نشطة طالما تم الضغط على الزر ❄️.

## استخدام جهاز تجفيف الشعر

هام:

- لا تقم أبداً بتغطية فتحة النفخ أو الشفط.
- احرص على مراعاة أن تظل فتحة الشفط خالية تماماً من الوبر أو الشعر.
- إذا زادت درجة حرارة جهاز تجفيف الشعر عن المعدل المسموح به، على سبيل المثال إذا تمت تغطية مدخل الهواء، فإن الجهاز يتوقف عن التشغيل تلقائياً. وسوف يعاود التشغيل بعد بضع دقائق.

لتجفيف الشعر المجفف بمنشفة مسبقاً، حدد إعداد درجة الحرارة 3 وإعداد المروحة 2.

المفتاح المفصلي الخاص بالتحكم في درجة الحرارة (⏏).

3 مرتفع 2 متوسط 1 منخفض



المفتاح المفصلي الخاص بالمروحة (⏏).

2 قوي 1 ناعم 0 مطفأ

أمسك جهاز نفخ الهواء بعيداً عن رأسك بمسافة تقدر بحوالي 10 سم.

تهانينا لشرايك هذا الجهاز من Bosch. لقد حصلت على منتج فائق الجودة سوف يمنحك الكثير من المتعة.

تعليمات الاستعمال هذه تشرح طريقة استخدام مجفف الشعر مع ملحقاته.

## أجزاء الاستعمال والملحقات التكميلية

- 1 المفتاح المفصلي الخاص بالتحكم في درجة الحرارة (⏏)
- 2 المفتاح المفصلي الخاص بالمروحة (⏏)
- 3 الزر care
- 4 الزر turbo
- 5 زر تبريد قابل للتثبيت \*
- 6 إشارة LED
- 7 تضيء باللون الأحمر بصفة مستمرة لعملية التأين
- 8 شبكة دخول الهواء قابلة للخلع
- 9 فوهة تصفيف الشعر
- 9 حلقة التعليق

فقط PHD5781

10 رباط الكابل

فقط PHD5780 / PHD5980

11 وحدة نشر الهواء

فقط PHD5781

يمكن إدارة مقبض جهاز تجفيف الشعر.



- كبل الإمداد بالكهرباء يجب عدم تعريضه
- للتلامس مع أجزاء ساخنة؛
- للسحب فوق حواف حادة؛
- للاستخدام كمقبض لحمل الجهاز؛
- قومي بلف الشعر بطريقة متناغمة.

يجب إخراج قابس الجهاز من مقبس التغذية بالتيار الكهربائي قبل التنظيف.  
لا تسحب قابس الكهرباء بمسكه من الكبل.  
يحظر وبصورة مطلقة غمر في الماء.  
يجب عدم استخدام أجهزة تنظيف البخار.

يجب عدم استخدام الجهاز إلا مع شعر جاف، كما يجب عدم استخدام الجهاز مع شعر مصنوع من لدائن اصطناعية.

يجب عدم استخدام الجهاز بالقرب من ماء موجود في أحواض استحمام (بانيو) أو أحواض غسل أو أوعية أو حاويات أخرى.



### ⚠ خطر على الحياة!

يجب تجنب حدوث أي تلامس للجهاز مع ماء.  
الخطر يكون قائماً أيضاً حتى ولو كان الجهاز في وضع إيقاف التشغيل، لهذا السبب يجب إخراج قابس الجهاز من مقبس التغذية بالتيار الكهربائي بعد الانتهاء من الاستخدام وعند التوقف عن التشغيل بصورة مؤقتة أثناء الاستخدام.  
ويمكن تحقيق حماية إضافية من خلال تركيب قاطع دائرة واقى من تيار العطل بقدرة تصل حتى 30 ملي أمبير في نطاق التركيبات الكهربائية المنزلية. فيما يتعلق بذلك يرجى منكم استشارة تقني تركيبات كهربائية.

### ⚠ خطر الاختناق!

يجب عدم السماح لأطفال باللعب باللعب بمواد التغليف.

### ⚠ خطر حدوث حروق!

فوهة تصفيف الشعر ووحدة نشر الهواء يمكن أن تصبحا ساخنين. لهذا السبب يجب تركهما حتى تبردان قبل فكهما.

## تعليمات الأمان

برجاء قراءة إرشادات الاستخدام بأكملها بعناية والتعامل مع الجهاز بالأسلوب الموضح فيها، والحفاظ عليها للرجوع إليها عند الحاجة! في حالة قيامكم بإعطاء الجهاز لشخص آخر يرجى منكم تسليمه إرشادات الاستخدام هذه سوياً مع الجهاز.

هذا الجهاز معد ومخصص للاستخدام المنزلي أو للاستخدام في التطبيقات غير التجارية أو الاحترافية المشابهة للتطبيقات المنزلية. الاستخدام في التطبيقات المشابهة للتطبيقات المنزلية يشمل على سبيل المثال الاستخدام في الغرف المخصصة للعاملين في المتاجر أو المكاتب أو المؤسسات الزراعية وغيرها من المؤسسات المهنية، وكذلك الاستخدام من قبل نزلاء البنسيونات والفنادق الصغيرة ومنشآت السكنى المشابهة.

### ⚠️ خطر حدوث صدمة كهربائية وخطر حدوث حريق!

لا تستخدم الجهاز سوى في الأماكن الداخلية وفي درجة حرارة الغرفة، وعلى ارتفاع أقل من 2000 متر فوق مستوى سطح البحر. يجب عدم توصيل وتشغيل الجهاز إلا وفقاً للبيانات المنصوص عليها في لوحة بيانات الطراز.

يحظر تشغيل الجهاز من قبل أطفال يقل عمرهم عن 8 سنوات.

هذا الجهاز يمكن أن يتم استخدامه من قبل أطفال يبلغ عمرهم 8 سنوات أو ما يزيد عن ذلك ومن قبل أشخاص ذوي قدرات بدنية أو حسية أو ذهنية محدودة أو نقص في الخبرة و/أو نقص في المعارف والمعلومات، وذلك عندما يكون جاري الإشراف عليهم أو بعد أن يكون قد تم إعطائهم إرشادات تفصيلية بشأن كيفية الاستخدام الآمن للجهاز وبعد أن يكونوا قد فهموا جيداً الأخطار المترتبة على استخدام الجهاز. يجب عدم السماح للأطفال بأن يقوموا باللعب بالجهاز. لا يسمح بإجراء أعمال تنظيف وصيانة الجهاز من قبل المستخدم من قبل أطفال بدون أن يكون جاري الإشراف عليهم عند قيامهم بذلك.

لا يستخدم إلا إذا لم يكن في التوصيلات أو الجهاز أي أضرار.

يجب إخراج قابس الجهاز من مقبس التغذية بالتيار الكهربائي بعد الانتهاء من الاستخدام في كل مرة أو في حالة حدوث خلل.

لا يسمح بإجراء أية أعمال إصلاح، مثل استبدال كبل إمداد بالكهرباء تالف، إلا من قبل خدمة العملاء التابعة لشركتنا، وذلك لتجنب تعريض أشخاص أو أشياء للخطر.

## Kundendienst – Customer Service

### DE Deutschland, Germany

BSH Hausgeräte Service GmbH  
Zentralwerkstatt für kleine  
Hausgeräte  
Trautskirchener Strasse 6-8  
90431 Nürnberg  
Online Auftragsstatus, Filterbeutel-  
Konfigurator und viele weitere  
Infos unter:  
[www.bosch-home.com](http://www.bosch-home.com)

Reparaturservice, Ersatzteile &  
Zubehör, Produkt-Informationen:  
Tel.: 0911 70 440 040  
mailto:cp-servicecenter@  
bshg.com  
Wir sind an 365 Tagen rund um die Uhr  
erreichbar.

### AE United Arab Emirates,

الإمارات العربية المتحدة

BSH Home Appliances FZE  
Round About 13,  
Plot Nr MO-0532A  
Jebel Ali Free Zone – Dubai  
Tel.: 04 881 4401  
mailto:service.uae@bshg.com  
[www.bosch-home.com/ae](http://www.bosch-home.com/ae)

### AL Republika e Shqiperise, Albania

AERTECH SH.P.K.  
Rruga Qemal Stafa  
Pallati i ri perball Prokuroris se  
Pergjithshme  
Hyrja C Kati 10  
Tirana  
Tel.: 066 206 47 94  
mailto:g.volina@aertech.al

### AT Österreich, Austria

BSH Hausgeräte  
Gesellschaft mbH  
Werkskundendienst  
für Hausgeräte  
Quellenstrasse 2  
1100 Wien  
Tel.: 0810 550 511\*  
Fax: 01 605 75 51 212  
mailto:vie-stoerungsannahme@  
bshg.com  
Hotline für Espresso-Geräte:  
Tel.: 0810 700 400\*  
[www.bosch-home.at](http://www.bosch-home.at)

\*innerhalb Österreichs zum Regionaltarif

### AU Australia

BSH Home Appliances Pty. Ltd.  
7-9 Arco Lane  
HEATHERTON, Victoria 3202  
Tel.: 1300 368 339  
mailto:bshau-as@bshg.com  
[www.bosch-home.com.au](http://www.bosch-home.com.au)

### BA Bosna i Hercegovina, Bosnia-Herzegovina

"HIGH" d.o.o.  
Gradačacka 29b  
71000 Sarajevo  
Info-Line: 061 100 905  
Fax: 033 213 513  
mailto:delicnanda@hotmail.com

### BE Belgique, België, Belgium

BSH Home Appliances S.A.  
Avenue du Laerbeek 74  
Laarbeeklaan 74  
1090 Bruxelles – Brussel  
Tel.: 070 222 141  
Fax: 024 757 291  
mailto:bru-repairs@bshg.com  
[www.bosch-home.be](http://www.bosch-home.be)

### BG Bulgaria

BSH Domakinski Uredi  
Bulgaria EOOD  
115K Tsarigradsko Chausse Blvd.  
European Trade Center Building,  
5th floor  
1784 Sofia  
Tel.: 02 892 90 47  
Fax: 02 878 79 72  
mailto:informacia.servis-bg@  
bshg.com  
[www.bosch.home.bg](http://www.bosch.home.bg)

### BH Bahrain, مملكة البحرين

Khalaifat Est.  
P.O. Box 5111  
Manama  
Tel.: 01 7400 553  
mailto:service@khalaifat.com

### BY Belarus, Беларусь

ООО "БСХ Бытовая техника"  
тел.: 495 737 2961  
mailto:mok-kdhl@bshg.com

### CH Schweiz, Suisse, Svizzera, Switzerland

BSH Hausgeräte AG  
Werkskundendienst für  
Hausgeräte  
Fahrweidstrasse 80  
8954 Geroldswil  
mailto:ch-info.hausgeraete@  
bshg.com  
Service Tel.: 0848 840 040  
Service Fax: 0848 840 041  
mailto:ch-reparatur@bshg.com  
Ersatzteile Tel.: 0848 880 080  
Ersatzteile Fax: 0848 880 081  
mailto:ch-ersatzteil@bshg.com  
[www.bosch-home.com](http://www.bosch-home.com)

### CY Cyprus, Κύπρος

BSH Ikiakes Syskeves-Service  
39, Arh. Makaariou III Str.  
2407 Egomi/Nikosia (Lefkosia)  
Tel.: 7777 8007  
Fax: 022 658 128  
mailto:bsh.service.cyprus@  
cytanet.com.cy

### CZ Česká Republika, Czech Republic

BSH domácí spotřebiče s.r.o.  
Firemní servis domácích  
spotřebičů  
Pekařská 10b  
155 00 Praha 5  
Tel.: 0251 095 546  
Fax: 0251 095 549  
[www.bosch-home.com/cz](http://www.bosch-home.com/cz)

### DK Danmark, Denmark

BSH Hvidevarer A/S  
Telegrafvej 4  
2750 Ballerup  
Tel.: 44 89 89 85  
Fax: 44 89 89 86  
mailto:BSH-Service.dk@  
BSHG.com  
[www.bosch-home.dk](http://www.bosch-home.dk)

### EE Eesti, Estonia

SIMSON OÜ  
Raua 55  
10152 Tallinn  
Tel.: 0627 8730  
Fax: 0627 8733  
mailto:teenindus@simson.ee

### ES España, Spain

BSH Electrodomésticos  
España S.A.  
Servicio Oficial del Fabricante  
Parque Empresarial PLAZA,  
C/ Manfredonia, 6  
50197 Zaragoza  
Tel.: 902 245 255 o 976 305 713  
Fax: 976 578 425  
mailto:CAU-Bosch@bshg.com  
[www.bosch-home.es](http://www.bosch-home.es)

### FI Suomi, Finland

BSH Kodinkoneet Oy  
Itälähdenkatu 18 A, PL 123  
00201 Helsinki  
Tel.: 0207 510 700  
Fax: 0207 510 780  
mailto:Bosch-Service-  
FI@bshg.com  
[www.bosch-home.fi](http://www.bosch-home.fi)  
Lankapuhelimesta 8,28 snt/puhelu  
+ 7 snt/min (alv 24%)  
Matkapuhelimesta 8,28 snt/puhelu  
+ 17 snt/min (alv 24%)

**FR France**

BSH Electroménager S.A.S.  
50 rue Ardoin – BP 47  
93401 SAINT-OUEN cedex  
Service interventions à domicile:  
01 40 10 11 00

Service Consommateurs:  
0 892 698 010 (0,34 € TTC/mn)  
mailto:soa-bosch-conso@bshg.com  
Service Pièces Détachées et  
Accessoires:  
0 892 698 009 (0,34 € TTC/mn)  
www.bosch-home.fr

**GB Great Britain**

BSH Home Appliances Ltd.  
Grand Union House  
Old Wolverton Road  
Wolverton  
Milton Keynes MK12 5PT  
To arrange an engineer visit, to  
order spare parts and accessories  
or for product advice please visit  
www.bosch-home.co.uk  
or call  
Tel.: 0344 892 8979\*

\*Calls are charged at the basic rate, please  
check with your telephone service provider  
for exact charges

**GR Greece, Ελλάδα**

BSH Ikiakes Siskeves A.B.E.  
Central Branch Service  
17 km E.O. Athinon-Lamias &  
Potamou 20  
14564 Kifisia  
Πανελλήνιο τηλέφωνο: 181 82  
(Αστική χρέωση)  
www.bosch-home.gr

**HK Hong Kong, 香港**

BSH Home Appliances Limited  
Unit 1 & 2, 3rd Floor  
North Block, Skyway House  
3 Sham Mong Road  
Tai Kok Tsui, Kowloon  
Hong Kong  
Tel.: 2565 6151  
Fax: 2565 6681  
mailto:bosch.hk.service@bshg.com  
www.bosch-home.cn

**HR Hrvatska, Croatia**

BSH kućni uređaji d.o.o.  
Kneza Branimira 22  
10000 Zagreb  
Tel.: 01 640 36 09  
Fax: 01 640 36 03  
mailto:informacije.servis-hr@  
bshg.com  
www.bosch-home.com/hr

**HU Magyarország, Hungary**

BSH Háztartási Készülék  
Kereskedelmi Kft.  
Háztartási gépek márkaszervize  
Királyhágó tér 8-9  
1126 Budapest  
Hibabejelentés  
Tel.: +361 489 5461  
Fax: +361 201 8786  
mailto:hibabejelentes@bsh.hu  
Alkatrészrendelés  
Tel.: +361 489 5463  
Fax: +361 201 8786  
mailto:alkatrészrendeles@bsh.hu  
www.bosch-home.com/hu

**IE Republic of Ireland**

BSH Home Appliances Ltd.  
Unit F4, Ballymount Drive  
Ballymount Industrial Estate  
Walkinstown  
Dublin 12  
Service Requests,  
Spares and Accessories  
Tel.: 01450 2655\*  
Fax: 01450 2520  
www.bosch-home.co.uk  
\*0.03 € per minute at peak.  
Off peak 0.0088 € per minute

**IL Israel, ישראל**

C/S/B/ Home Appliance Ltd.  
1, Hamasger St.  
North Industrial Park  
Lod, 7129801  
Tel.: 08 9777 222  
Fax: 08 9777 245  
mailto:csb-serv@csb-ltd.co.il  
www.bosch-home.co.il

**IN India, Bhārat, भारत**

BSH Household Appliances  
Mfg. Pvt. Ltd.  
Arena House, 2nd Floor, Main Bldg,  
Plot No. 103, Road No. 12, MIDC,  
Andheri East  
Mumbai 400 093  
Toll Free 1800 266 1880  
www.bosch-home.com/in

**IS Iceland**

Smith & Norland hf.  
Noatuni 4  
105 Reykjavik  
Tel.: 0520 3000  
Fax: 0520 3101  
www.sminor.is

**IT Italia, Italy**

BSH Elettrodomestici S.p.A.  
Via. M. Nizzoli 1  
20147 Milano (MI)  
Numero verde 800 829 120  
mailto:info@bosch-elettrodomestici.it  
www.bosch-home.com/it

**KZ Kazakhstan, Қазақстан**

IP Turebekov Yerzhan  
Nurmanovich  
Jangeldina str. 15  
Shimkent 160018  
Tel.: 0252 31 00 06  
mailto:evrika\_kz@mail.ru

**LB Lebanon, لبنان**

Tehehi, Hana & Co.  
Boulevard Dora 4043 Beyrouth  
P.O. Box 90449  
Jdeideh 1202 2040  
Tel.: 01 255 211  
mailto:Info@Tehehi-Hana.com

**LT Lietuva, Lithuania**

Senuku prekybos centras UAB  
Jonavos g. 62  
44192 Kaunas  
Tel.: 0372 12146  
Fax: 0372 12165  
www.senukai.lt

**LU Luxembourg**

BSH électroménagers S.A.  
13-15 ZI Bredeweues  
1259 Senningerberg  
Tel.: 26349 300  
Fax: 26349 315  
mailto:lux-service.electromenager@  
bshg.com  
www.bosch-home.com/lu

**LV Latvija, Latvia**

General Serviss Limited  
Bullu street 70c  
1067 Riga  
Tel.: 07 42 41 37  
mailto:bt@olimpeks.lv  
Elkor Serviss  
Brivibas gatve 201  
1039 Riga  
Tel.: 067 0705 20; -36  
mailto:domoservice@elkor.lv  
www.servisacentrs.lv

**MD Moldova**

S.R.L. "Rialto-Studio"  
ул. Шуцева 98  
2012 Кишинев  
тел./факс: 022 23 81 80  
mailto:bosch-md@mail.ru

**ME Crna Gora, Montenegro**

Elektronika komerc  
Ul. Slobode 17  
84000 Bijelo Polje  
Tel./Fax: 050 432 575  
Mobil: 069 324 812  
mailto:ekobosch.servis@  
t-com.me

**MK Macedonia, Македонија**

GORENEC  
Jane Sandanski 69 lok.3  
1000 Skopje  
Tel.: 022 454 600  
Mobil: 070 697 463  
mailto:gore nec@yahoo.com

**MT Malta**

Oxford House Ltd.  
Notabile Road  
Mriehel BKR 14  
Tel.: 021 442 334  
Fax: 021 488 656  
www.oxfordhouse.com.mt

**MV Raajjeyge Jumhooriyyaa, Maldives**

Lintel Investments  
Ma. Maadheli, Majeedhee Magu  
Malé  
Tel.: 0331 0742  
mailto:mohamed.zuhuree@  
lintel.com.mv

**NL Nederland, Netherlands**

BSH Huishoudapparaten B.V.  
Taurusavenue 36  
2132 LS Hoofddorp  
Storingsmelding:  
Tel.: 088 424 4010  
Fax: 088 424 4845  
mailto:bosch-contactcenter@  
bshg.com

Onderdelenverkoop:  
Tel.: 088 424 4010  
Fax: 088 424 4801  
mailto:bosch-onderdelen@bshg.com  
www.bosch-home.nl

**NO Norge, Norway**

BSH Husholdningsapparater A/S  
Grensevingen 9  
0661 Oslo  
Tel.: 22 66 06 00  
Fax: 22 66 05 50  
mailto:Bosch-Service-NO@  
bshg.com  
www.bosch-home.no

**NZ New Zealand**

BSH Home Appliances Ltd.  
Unit F 2, 4 Orbit Drive  
Mairangi Bay  
Auckland 0632  
Tel.: 09 477 0492  
Fax: 09 477 2647  
mailto:bshnz-cs@bshg.com  
www.bosch-home.co.nz

**PL Polska, Poland**

BSH Sprzęt Gospodarstwa  
Domowego sp. z o.o.  
Al. Jerozolimskie 183  
02-222 Warszawa  
Centrala Serwisu  
Tel.: 801 191 534  
Fax: 022 572 7709  
mailto:Serwis.Fabryczny@bshg.com  
www.bosch-home.pl

**PT Portugal**

BSHP Electrodomésticos Lda.  
Rua Alto do Montijo, n° 15  
2790-012 Carnaxide  
Tel.: 214 250 730  
Fax: 214 250 701  
mailto:bosch.electrodomesticos.pt@  
bshg.com  
www.bosch-home.pt

**RO România, Romania**

BSH Electrocasnice srl.  
Sos. Bucuresti-Ploiesti,  
nr. 19-21, sect.1  
13682 Bucuresti  
Tel.: 021 203 9748  
Fax: 021 203 9733  
mailto:service.romania@bshg.com  
www.bosch-home.ro

**RU Russia, Россия**

ООО "БСХ Бытовая техника"  
Сервис от производителя  
Малая Калужская 19/1  
119071 Москва  
тел.: 495 737 2961  
mailto:mok-kdhl@bshg.com  
www.bosch-home.com

**SA Kingdom Saudi Arabia,**

المملكة العربية السعودية  
Abdul Latif Jameel Electronics  
and Airconditioning Co. Ltd.  
BOSCH Service centre,  
Kilo 5 Old Makkah Road  
(Next to Toyota), Jamiah Dist.  
P.O.Box 7997  
Jeddah 21472  
Tel.: 800 244 0043  
mailto:kunnumalsp@alj.com  
www.aljelectronics.com.sa

**SE Sverige, Sweden**

BSH Hushållsapparater AB  
Landsvägen 32  
169 29 Solna  
Tel.: 0771 11 22 77 local rate  
mailto:Bosch-Service-SE@  
bshg.com  
www.bosch-home.se

**SG Singapore, 新加坡**

BSH Home Appliances Pte. Ltd.  
TECHPLACE I and  
Mo Kio Avenue 10  
Block 4012 #01-01  
569628 Singapore  
Tel.: 6751 5000  
Fax: 6751 5005  
mailto:boschsgp.service@bshg.com  
www.bosch-home.com.sg

**SI Slovenija, Slovenia**

BSH Hišni aparati d.o.o.  
Litostrjoka 48  
1000 Ljubljana  
Tel.: 01 583 07 01  
Fax: 01 583 08 89  
mailto:informacije.servis@  
bshg.com  
www.bosch-home.com/si

**SK Slovensko, Slovakia**

BSH domácí spotřebiče s.r.o.  
Organizačná zložka Bratislava  
Galvaniho 17/C  
821 04 Bratislava  
Tel.: 02 44 45 20 41  
mailto:opravy@bshg.com  
www.bosch-home.com/sk

**TR Türkiye, Turkey**

BSH Ev Aletleri Sanayi  
ve Ticaret A.S.  
Fatih Sultan Mehmet Mahallesi  
Balkan Caddesi No: 51  
34771 Ümraniye, İstanbul  
Tel.: 0 216 444 6333\*  
Fax: 0 216 528 9188  
mailto:careline.turkey@bshg.com  
www.bosch-home.com/tr  
\*Çağrı merkezini sabit hatlardan aramanın  
bedelli şehir içi ücretlendirme, Cep  
telefonlarından ise kullanılan tarifeye göre  
değişkenlik göstermektedir

**TW Taiwan, 台灣**

BSH Home Appliances Private Limited  
台北市內湖區洲子街80號11樓  
11F., No.80, Zhouzi St., Neihu Dist.  
Taipei City 11493  
Tel.: 0800 368 888  
Fax: 02 2627 9788  
mailto:bshztzn-service@bshg.com  
我們期盼您不斷的鼓勵與指導,  
任何諮詢或服務需求,  
歡迎洽詢客服專線  
www.bosch-home.com.tw

**UA Ukraine, Україна**

ТОВ "БСХ Побутова Техніка"  
тел.: 044 490 2095  
mailto:bsh-service.ua@bshg.com  
www.bosch-home.com.ua

**XK Kosovo**

NTP GAMA  
Rruga Mag Prishtine-Ferizaj  
70000 Ferizaj  
Tel.: 0290 321 434  
mailto:a\_service@  
gama-electronics.com

**XS Srbija, Serbia**

BSH Kućni aparati d.o.o.  
Milutina Milankovića 11<sup>a</sup>  
11070 Novi Beograd  
Tel.: 011 205 23 97  
Fax: 011 205 23 89  
mailto:informacije.servis-sr@  
bshg.com  
www.bosch-home.rs

**ZA South Africa**

BSH Home Appliances (Pty) Ltd.  
15th Road Randjespark  
Private Bag X36, Randjespark  
1685 Midrand – Johannesburg  
Tel.: 086 002 6724  
Fax: 086 617 1780  
mailto:applianceserviceza@  
bshg.com  
www.bosch-home.com/za

# Garantiebedingungen

## DEUTSCHLAND (DE)

# Bosch-Infoteam

(Mo-Fr: 8.00-18.00 Uhr erreichbar)

Für Produktinformationen sowie Anwendungs- und Bedienungsfragen **zu kleinen Hausgeräten**:

**Tel.: 0911 70 440 040** oder unter  
**bosch-infoteam@bshg.com**

Für dieses Gerät leisten wir Garantie gemäß nachstehenden Bedingungen:

Nur für Deutschland gültig!

1. Wir beheben unentgeltlich nach Maßgabe der folgenden Bedingungen (Nr. 2–6) Mängel am Gerät, die nachweislich auf einem Material- und/oder Herstellungsfehler beruhen, wenn sie uns unverzüglich nach Feststellung und innerhalb von 24 Monaten nach Lieferung an den Erstendabnehmer gemeldet werden. Zeigt sich der Mangel innerhalb von 6 Monaten ab Lieferung, wird vermutet, dass es sich um einen Material- oder Herstellungsfehler handelt.

2. Die Garantie erstreckt sich nicht auf leicht zerbrechliche Teile wie z. B. Glas oder Kunststoff bzw. Glühlampen.

Eine Garantiepflicht wird nicht ausgelöst durch geringfügige Abweichungen von der Soll-Beschaffenheit, die für Wert und Gebrauchstauglichkeit des Gerätes unerheblich sind, oder durch Schäden aus chemischen und elektrochemischen Einwirkungen von Wasser, sowie allgemein aus anomalen Umweltbedingungen oder sachfremden Betriebsbedingungen oder wenn das Gerät sonst mit ungeeigneten Stoffen in Berührung gekommen ist. Ebenso kann keine Garantie übernommen werden, wenn die Mängel am Gerät auf Transportschäden, die nicht von uns zu vertreten sind, nicht fachgerechte Installation und Montage, Fehlgebrauch, eine nicht haushaltsübliche Nutzung, mangelnde Pflege oder Nichtbeachtung von Bedienungs- oder Montagehinweisen zurückzuführen sind.

Der Garantieanspruch erlischt, wenn Reparaturen oder Eingriffe von Personen vorgenommen werden, die hierzu von uns nicht ermächtigt sind, oder wenn unsere Geräte mit Ersatzteilen, Ergänzungs- oder Zubehörteilen versehen werden, die keine Originalteile sind und dadurch ein Defekt verursacht wird.

3. Die Garantieleistung erfolgt in der Weise, dass mangelhafte Teile nach unserer Wahl unentgeltlich instandgesetzt oder durch einwandfreie Teile ersetzt werden.

Geräte, die zumutbar (z. B. im PKW) transportiert werden können, und für die unter Bezugnahme auf diese Garantie eine Garantieleistung beansprucht wird, sind unserer nächstgelegenen Kundendienststelle oder unserem Vertragskundendienst zu übergeben oder zuzusenden. Instandsetzungen am Aufstellungsort können nur für stationär betriebene (feststehende) Geräte verlangt werden.

Es ist jeweils der Kaufbeleg mit Kauf- und/oder Lieferdatum vorzulegen. Ersetzte Teile gehen in unser Eigentum über.

4. Sofern die Nachbesserung von uns abgelehnt wird oder fehlschlägt, wird innerhalb der oben genannten Garantiezeit auf Wunsch des Endabnehmers kostenfrei gleichwertiger Ersatz geliefert.

5. Garantieleistungen bewirken weder eine Verlängerung der Garantiefrist, noch setzen sie eine neue Garantiefrist in Lauf. Die Garantiefrist für eingebaute Ersatzteile endet mit der Garantiefrist für das ganze Gerät.

6. Weitergehende oder andere Ansprüche, insbesondere solche auf Ersatz außerhalb des Gerätes entstandener Schäden sind – soweit eine Haftung nicht zwingend gesetzlich angeordnet ist – ausgeschlossen.

Diese Garantiebedingungen gelten für in Deutschland gekaufte Geräte. Werden Geräte ins Ausland verbracht, die die technischen Voraussetzungen (z. B. Spannung, Frequenz, Gasarten, etc.) für das entsprechende Land aufweisen und die für die jeweiligen Klima- und Umweltbedingungen geeignet sind, gelten diese Garantiebedingungen auch, soweit wir in dem entsprechenden Land ein Kundendienstnetz haben. Für im Ausland gekaufte Geräte gelten die von unserer jeweils zuständigen Landesvertretung herausgegebenen Garantiebedingungen. Diese können Sie über Ihren Fachhändler, bei dem Sie das Gerät gekauft haben, oder direkt bei unserer Landesvertretung anfordern.

### **Beachten Sie unser weiteres Kundendienst-Angebot:**

Auch nach Ablauf der Garantie stehen Ihnen unser Werkskundendienst und unsere Servicepartner zur Verfügung.

**Robert Bosch Hausgeräte GmbH**  
**Carl-Wery-Straße 34**  
**81739 München, GERMANY**



 Beratung und Reparaturauftrag bei Störungen

D 0911 70 440 040

A 0810 550 511

CH 0848 840 040

Die Kontaktdaten aller Länder finden Sie im beiliegenden Kundendienst-Verzeichnis.

**Robert Bosch Hausgeräte GmbH**

**Carl-Wery-Straße 34**

**81739 München, GERMANY**

**[www.bosch-home.com](http://www.bosch-home.com)**



**9001074620**

950618