

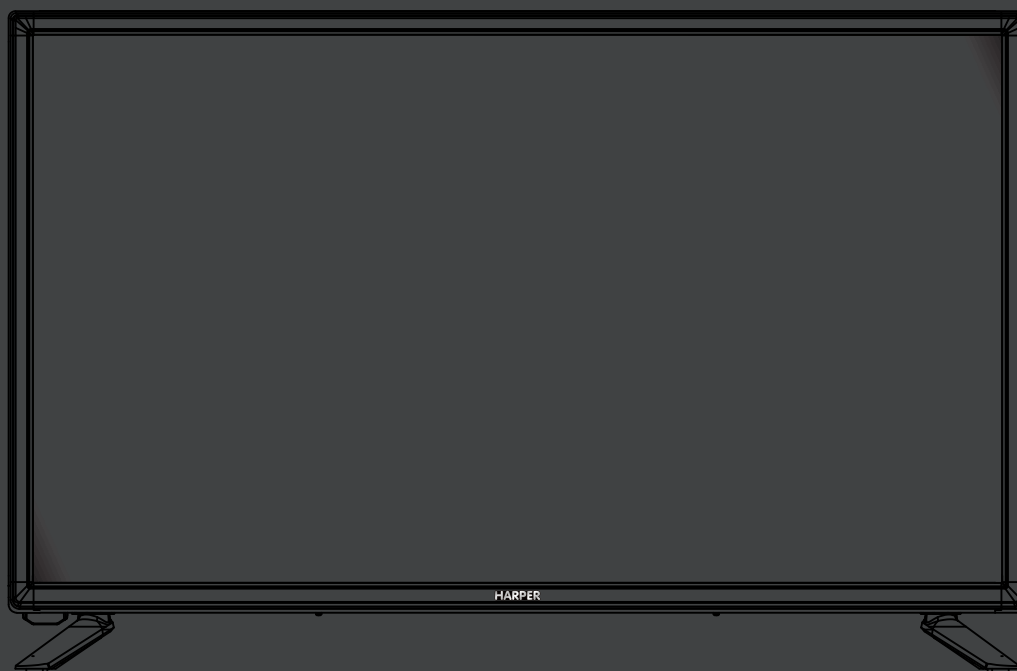

HARPER

**РУКОВОДСТВО ПО
ЭКСПЛУАТАЦИИ**



LED ТЕЛЕВИЗОР

22F470T 24R471T

28R470T 32R470T

32R471T

Содержание

Содержание.....	1
Меры предосторожности.....	2
Обзор (управление и подключение).....	6
Сведения по установке опоры.....	8
Пульт управления.....	9
Выбор канала.....	12
Возврат к каналу.....	13
Меню телевизора.....	14
Источник входящего сигнала.....	14
Меню выбора каналов.....	14
Меню настройки изображения.....	16
Меню настройки звука.....	16
Меню настройки времени.....	17
Режим блокировки.....	17
Меню настроек.....	18
Меню подключения к ПК.....	19
Экранное меню.....	19
Меню подключения съемного носителя.....	19
Устранение неполадок.....	20
Технические характеристики.....	22

Благодарим Вас за приобретение продукции HARPER .

Внимательно изучите данное руководство по эксплуатации. Перед началом эксплуатации телевизора все положения данного руководства должны быть прочитаны и поняты. Позаботьтесь о сохранности настоящего Руководства, используйте его в качестве справочного материала при дальнейшем использовании прибора.

Правила безопасности

ВАЖНЫЕ ПРАВИЛА БЕЗОПАСНОСТИ

ВНИМАНИЕ

- ВО ИЗБЕЖАНИЕ РИСКА ВОЗГОРАНИЯ ИЛИ УДАРА ЭЛЕКТРИЧЕСКИМ ТОКОМ НЕ ИСПОЛЬЗУЙТЕ УДЛИНИТЕЛИ, ПЕРЕХОДНИКИ И ДРУГИЕ УСТРОЙСТВА, ЗА ИСКЛЮЧЕНИЕМ СЛУЧАЕВ, КОГДА ШТЕКЕРЫ ВИЛКИ НЕ ВХОДЯТ В РОЗЕТКУ ЦЕЛИКОМ.
- ВО ИЗБЕЖАНИЕ РИСКА ВОЗГОРАНИЯ ИЛИ УДАРА ЭЛЕКТРИЧЕСКИМ ТОКОМ НЕ ПОДВЕРГАЙТЕ УСТРОЙСТВО ВОЗДЕЙСТВИЮ ВОДЫ ИЛИ ВЛАГИ.

	CAUTION RISK OF ELECTRIC SHOCK DO NOT OPEN	
Символ «молниеобразная стрелка в равностороннем треугольнике» предупреждает о наличии внутри корпуса устройства опасного неизолированного напряжения, достаточного, чтобы спровоцировать риск удара электрическим током.	Внимание: в целях снижения риска удара электрическим током не снимайте верхнюю часть корпуса. Устройство не содержит частей, пригодных для самостоятельного ремонта. При необходимости ремонта обратитесь к квалифицированному специалисту.	Символ «восклицательный знак в равностороннем треугольнике», встречающийся в сопутствующей документации, предупреждает о важных правилах эксплуатации и обслуживания (профилактического ремонта).

Запрещается подвергать устройство воздействию воды и размещать на поверхности устройства содержащие жидкость предметы (например, вазы).

МЕРЫ ПРЕДОСТОРОЖНОСТИ

- Неправильно вставленные батареи могут спровоцировать взрыв.
- При замене используйте только батареи соответствующего типа.
- Не подвергайте батарею воздействию прямых солнечных лучей и каких-либо других источников тепла.
- По истечении срока службы батарей утилизируйте их должным образом.
- Штепсельная вилка или приборный соединитель используются для отключения устройства от сети и должна всегда оставаться в свободном доступе.
- Во избежание риска удара электрическим током, не осуществляйте самостоятельно никаких обслуживающих операций, за исключением разрешенных в руководстве по эксплуатации.
- Устройство не содержит частей, пригодных для самостоятельного ремонта; не снимайте корпус с устройства.

LED-ЭКРАН

Несмотря на то, что LED-экран изготовлен с применением технологии высокой точности, и 99,99% или более пикселей экрана являются работоспособными, на нем могут периодически возникать черные либо яркие цветные точки (красные, синие или зеленые). Это конструктивная особенность экрана, которая не является дефектом. Если поверхность экрана повреждена, не прикасайтесь к ней до тех пор, пока устройство не отключено от сети, во избежание удара электрическим током. Не бросайте предметы в устройство. Физическое воздействие может нанести повреждения LED-панели, а также вызвать риск телесных травм.

Правила безопасности

- 1. Ознакомьтесь с руководством:** все правила, касающиеся мер безопасности и эксплуатации устройства, должны быть прочитаны перед использованием.
- 2. Сохраните руководство:** руководство по эксплуатации необходимо сохранить на случай обращения к нему в будущем.
- 3. Обращайте внимание на предупреждающие знаки:** все предупреждающие знаки, как на самом устройстве, так и в руководстве по эксплуатации, должны быть приняты во внимание.
- 4. Соблюдайте указания в руководстве:** необходимо следовать всем правилам эксплуатации, описанным в руководстве.



- 5. Вода и влага:** не используйте устройство вблизи источников воды.
- 6. Транспортировка и установка:** для транспортировки и установки используйте только рекомендуемые производителем опорные конструкции.
- 7. Крепление к стенам и потолкам:** установка устройства на стену или потолок должна производиться только в соответствии с рекомендациями производителя.
- 8. Вентиляция:** расположение устройства должно обеспечивать достаточную вентиляцию.
- 9. Нагрев:** располагайте устройство вдали от источников тепла, таких, как отопительные батареи, обогреватели, печи.
- 10. Источники питания:** устройство должно подключаться к источникам питания только способом, описанным в руководстве или обозначенным на самом устройстве.
- 11. Заземление и поляризация:** при выполнении этих операций должны быть приняты необходимые меры предосторожности.
- 12. Расположение шнура питания:** шнур должен быть расположен таким образом, чтобы на него нельзя было наступить, и закреплён фиксаторами по всей длине.
- 13. Очистка:** очистка устройства должна производиться только в соответствии с рекомендациями производителя.
- 14. Линии электропередачи:** наружная антенна должна располагаться на безопасном расстоянии от линий электропередачи.
- 15. Заземление наружной антенны:** если к ресиверу подключена наружная антенна, система должна быть заземлена во избежание поражения электрическим напряжением или электростатическим разрядом.
- 16. Неиспользование:** в случаях, когда устройство не используется в течение длительного периода времени, шнур питания должен быть отключен от сети.
- 17. Попадание предметов и жидкости внутрь корпуса:** избегайте попадания жидкостей и предметов внутрь корпуса через отверстия в нем.
- 18. Состояния, требующие ремонта:** устройство требует осмотра квалифицированным специалистом в случаях, если:
 - поврежден шнур питания или штепсельная вилка;
 - внутри корпуса попали предметы или жидкость;
 - устройство было подвержено воздействию воды;
 - устройство не работает должным образом, либо в работе имеются заметные нарушения.
- 19:** Запрещается блокировать вентиляционные отверстия устройства изделиями из ткани или бумаги (газеты, шторы, скатерти и т. п.).
Запрещается располагать на корпусе устройства источники открытого огня (например, свечи).
Соединение устройства с сетью должно быть выполнено с соблюдением требований заземления.
Штепсельная вилка используется для отключения устройства от сети и должна всегда оставаться в свободном доступе.

Правила безопасности

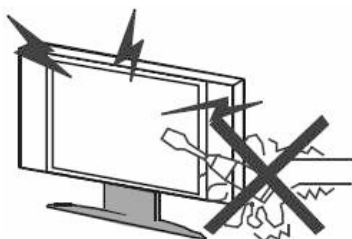

Осторожно!

При работе устройство находится под напряжением.
Не снимайте верхнюю часть корпуса. Для ремонта обратитесь к специалисту.

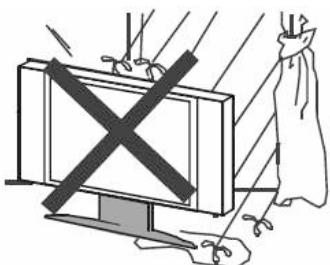

Осторожно!

Во избежание возгорания или удара электрическим током не подвергайте устройство воздействию воды и влаги.

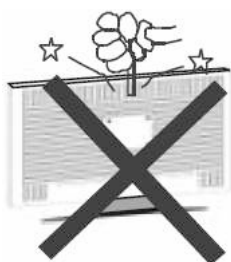

Осторожно!

Не роняйте и не проталкивайте объекты через отверстия в корпусе телевизора. Не проливайте жидкости на ресивер телевизора.



Минимальные расстояния

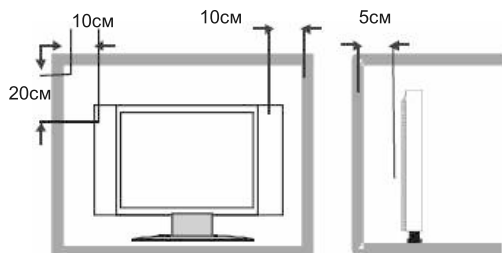

Внимание!

При установке устройства в специальном отсеке или другом закрытом пространстве соблюдайте требования к минимально допустимым расстояниям.
Накапливание тепла может снизить срок службы телевизора и создать аварийную ситуацию.



Внимание!

Не вставайте на устройство или его опорную часть, не прислоняйтесь к нему и не подвергайте его внезапным толчкам.
Будьте особенно внимательны в присутствии детей.



Правила безопасности

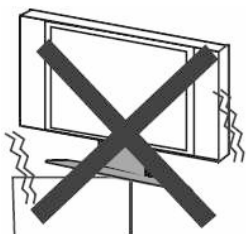

Внимание!

Не размещайте устройство на неустойчивой поверхности.
В случае падения возможен риск серьезных повреждений телевизора и физических травм.

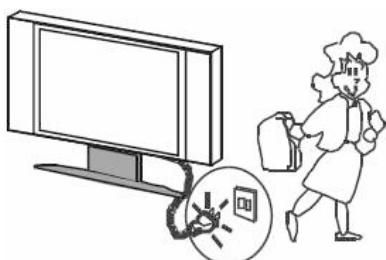

Внимание!

Если устройство не используется в течение длительного периода времени, рекомендуется отключать шнур питания от сети.

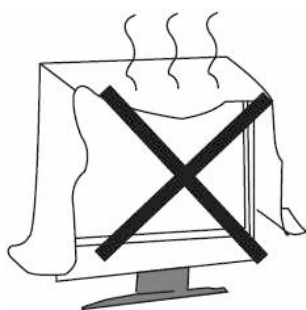

Внимание!

Избегайте воздействия на устройство прямых солнечных лучей и источников тепла. Не располагайте ресивер на поверхности устройств, которые могут излучать тепло (видеоплееры, звукоусилители). Не блокируйте вентиляционные отверстия устройства в задней части корпуса. Отсутствие вентиляции может спровоцировать отказ системы электропитания.
Не пережимайте шнур питания весом устройства.



Внимание!

Используемая в данном устройстве панель изготовлена из стекла. Силовое воздействие на устройство или падение может повредить панель. В случае поломки панели с осколками стекла следует обращаться с осторожностью.

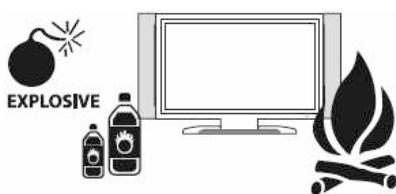

Внимание!

Не размещайте на поверхности устройства емкости, содержащие жидкость, воду или газ, источники открытого огня или взрывчатые вещества.



Внимание!

Штепсельная вилка должна подключаться к заземленному источнику питания.



Обзор (управление и подключение)

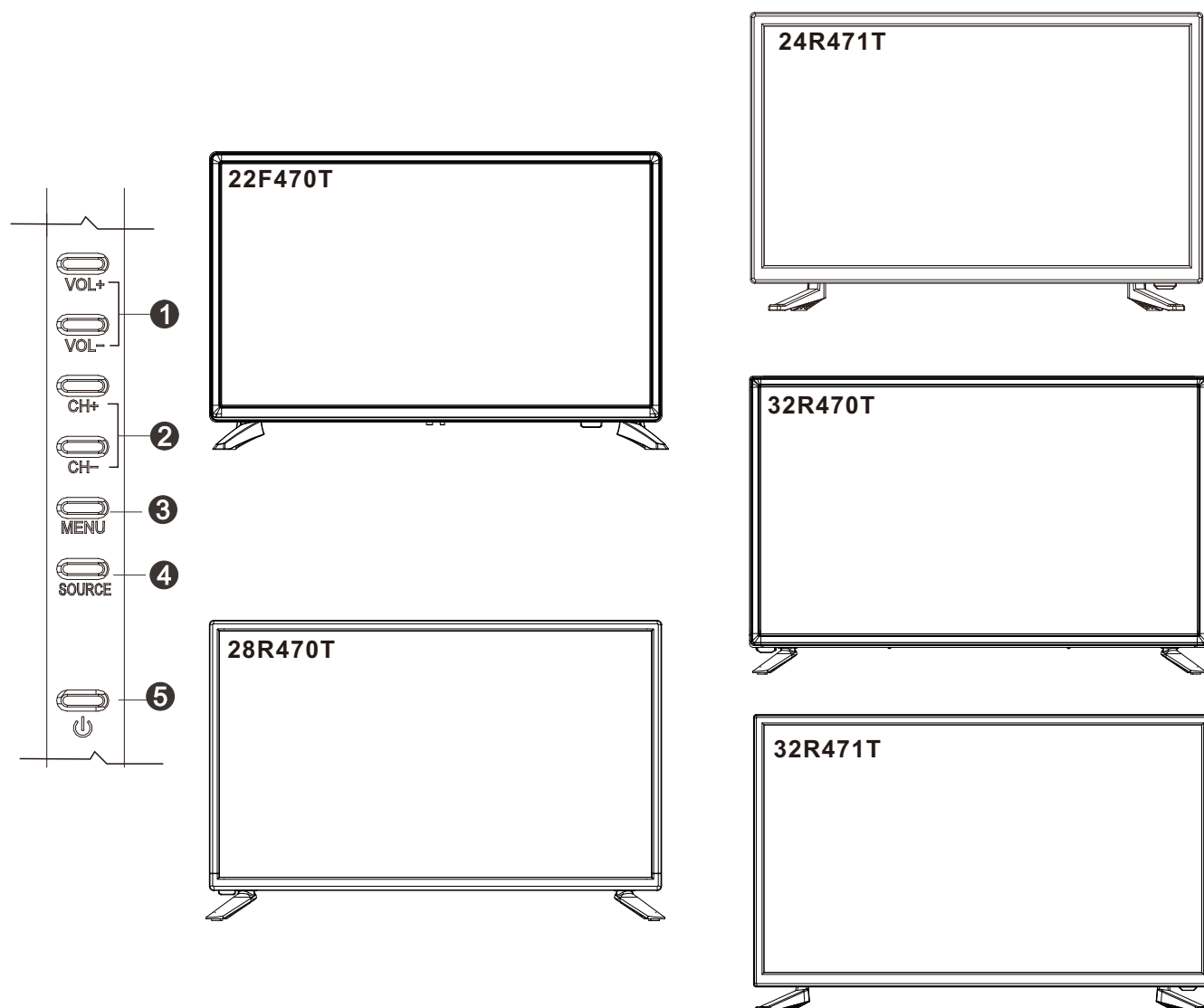

№	Наименование	Описание
1	VOL +/-	Нажмите клавишу VOL+, чтобы повысить уровень громкости, или VOL-, чтобы понизить его. В режиме экранного меню нажмите, чтобы переместить указатель влево или вправо для смены настроек.
2	CH +/-	Последовательное нажатие этих клавиш позволяет переключать каналы. В режиме экранного меню нажмите, чтобы переместить указатель вверх или вниз для смены настроек.
3	MENU	Нажмите, чтобы вызвать экранное меню. Находясь в режиме меню, нажмите клавишу снова, чтобы покинуть меню.
4	SOURCE	Нажмите, чтобы отобразить все возможные источники входящих сигналов. Повторное нажатие позволяет переключаться между сигналами.
5	STAND BY	Нажмите, чтобы включить устройство, находящееся в режиме ожидания. Нажмите еще раз для возврата в режим ожидания (обратите внимание: переключатель ON/OFF должен быть поставлен на ON).

Обзор (управление и подключение)

Задняя панель

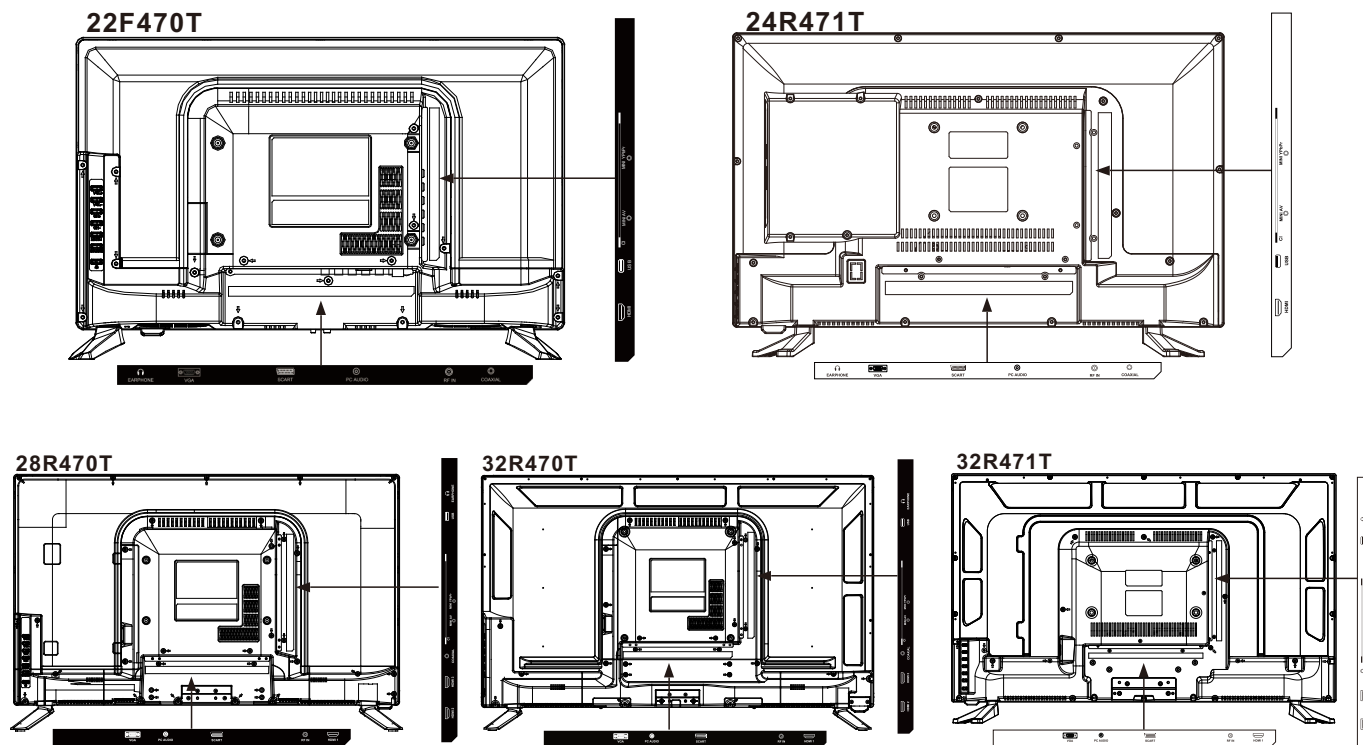

Примечание:

изображения приведены в качестве примера и могут не совпадать с реальным изображением ТВ

№	Наименование	Описание
1	VGA	Разъем для подключения к VGA-выходу вашего ПК.
2	PC AUDIO IN	Разъем для подключения к аудио выходу вашего ПК.
3	SCART	Разъем для подключения устройств через SCART-кабель.
4	RF	Разъем для подключения антенн напрямую или посредством настенной панели.
5	HDMI	Мультимедийный интерфейс высокой четкости для подключения к устройствам, оснащенным HDMI для цифровой передачи видео и аудио.
6	COAXIAL	Подключение AV видео
7	MINI AV	Подключение шнура питания.
8	CI	Разъем для вставки CI-модуля.
9	MINI YPBPR	Подключение источников видео сигнала по разъему Component
10	USB	Для просмотра мультимедиа-файлов посредством подключения USB-устройств (поддерживает только фото, видео, музыкальные и текстовые форматы файлов).
11	EARPHONE	Разъем для подключения наушников со штекером 3,5 мм.

Сведения по установке опоры

НА ЗАМЕТКУ: Для завершения установки вам потребуется крестовая отвертка и устойчивый помост или стол (для установки необходимо два человека).

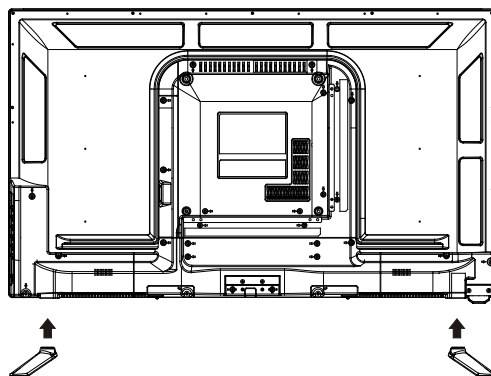

Шаг 1: Накройте поверхность стола защитным пеноматериалом или мягкой тканью, после чего разместите на нем телевизор экраном вниз.

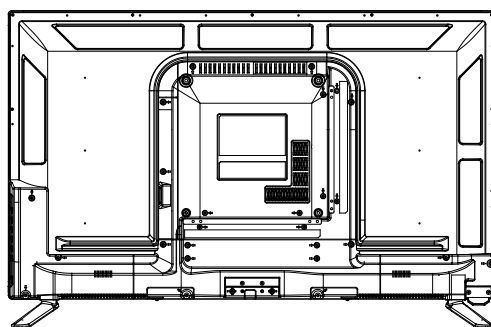

Шаг 2: Разместите опору телевизора в нижней части устройства.

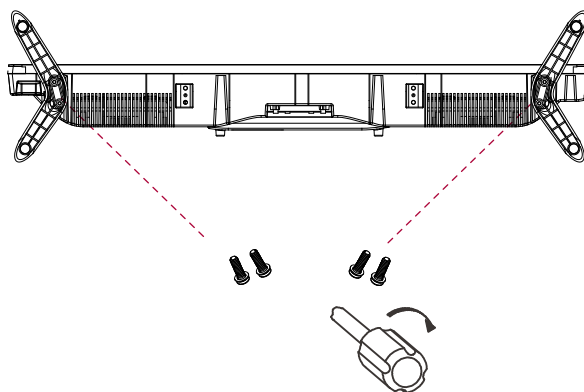

Шаг 3: Прикрепите опору к основанию устройства, используя крестовую отвертку и 3 шурупа из комплекта. Будьте внимательны, чтобы не затянуть крепления слишком сильно.

На заметку: шурупы находятся в упаковке с деталями.

Пульт управления

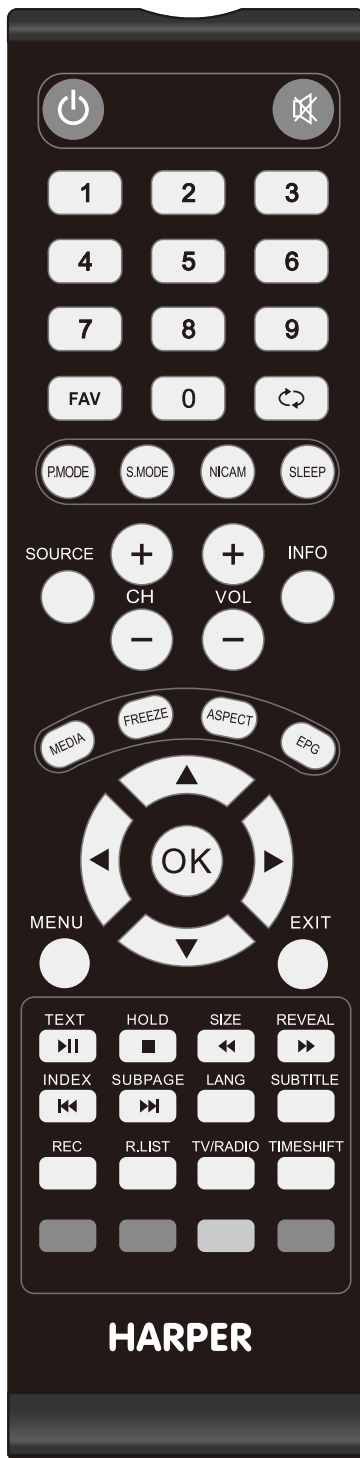

1. **POWER:** включает телевизор или переводит его в режим ожидания.
2. **MUTE:** включает/отключает звук.
3. **0-9:** цифры для прямого ввода номера канала.
4. **FAV:** добавляет и убирает каналы из списка избранных.
5. **RETURN:** переключает между текущим и предыдущим просматриваемым каналом.
6. **SLEEP:** таймер отключения.
7. **P.MODE:** выбор режима изображения.
8. **S.MODE:** выбор режима звука.
9. **NICAM:** выбор режима мультиканального звука.
10. **VOL+:** увеличение громкости.
VOL-: уменьшение громкости.
11. **CH+:** выбор следующего канала.
CH-: выбор предыдущего канала.
12. **SOURCE:** выбор источника сигнала.
13. **INFO:** отображение информации о канале.
14. **ASPECT:** размер изображения.
15. **FREEZE:** "заморозка" изображения.
16. **MEDIA:** переключение источника сигнала на USB.
17. **EPG:** Электронный Телегид в режиме DTV.

Пульт управления

18. **OK**: подтверждение выбора.
19. Кнопки курсора.
20. **MENU**: запуск экранного меню, возврат к предыдущему меню.
21. **EXIT**: выход из экранного меню.
22. **FF**: быстрая перемотка в режиме USB.
REVEAL: отображение/скрытие текста в режиме Телетекст.
23. **PLAY/PAUSE**: воспроизведение/пауза в режимах DTV и USB.
TEXT: включение/отключение Телетекста.
24. **STOP**: остановка воспроизведения в режиме USB.
HOLD: удержание текущей страницы Телетекста.
25. **FR**: быстрая перемотка назад в режиме USB.
SIZE: изменение размера экрана в режиме Телетекст.
26. **SUBTITLE**: отображение субтитров в режиме USB.
27. **PREV**: предыдущий файл в режиме USB.
INDEX: начальная страница Телетекста.
28. **NEXT**: следующий файл в режиме USB.
SUBPAGE: доступ к подстранице Телетекста.
29. **LANG**: выбор языка в режиме DTV.
30. **TIME SHIFT**: 1. Функция "Сдвиг во времени" в режиме DTV.
2. воспроизведение в режиме PVR.
31. **REC**: начало записи в режиме PVR.
32. **R.LIST**: список записанных фрагментов.
33. **TV/RADIO**: переключение между ТВ и радио.
34. Цветные кнопки

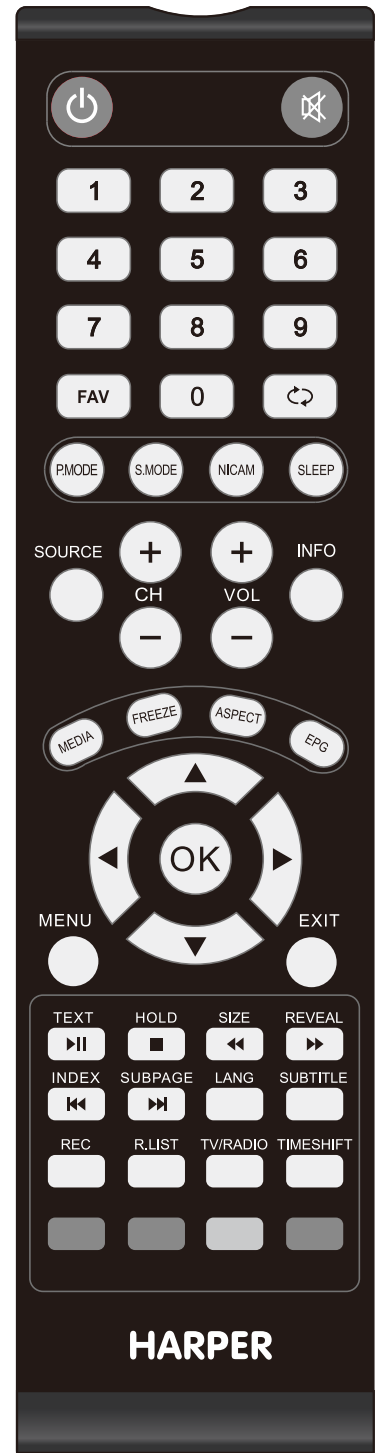

Пульт управления

Замена батареек в пульте управления

1. Снимите крышку с задней части пульта, как показано на рисунке.
2. Установите в пульт две батарейки типа AAA. Убедитесь, что знаки «+» и «-» на батарейках совпадают с указательными символами в отсеке пульта.
3. Верните крышку на место.

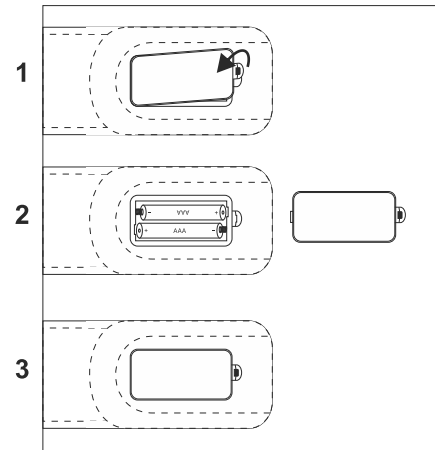

Если пульт управления не работает, убедитесь, что:

1. дисплей включен;
2. батарейки установлены в отсек правильно;
3. батарейки заряжены;
4. не произошло отключения электроэнергии, и шнур питания подключен к сети;
5. поблизости нет флуоресцентных ламп или неоновых вывесок.

На заметку:

- Если вы не планируете использовать пульт управления в течение долгого периода времени, выньте батарейки и поместите их на хранение в сухое прохладное место вдали от воздействия прямых солнечных лучей.
- С осторожностью обращайтесь с протекшими и поврежденными батарейками. В случае взаимодействия с вытекшими химикатами вымойте руки с мылом.
- По истечении срока службы батарейки утилизируйте ее в соответствии с требованиями. Обратитесь в местный центр сбора и утилизации отходов.

Выбор канала

Просмотр ТВ-программ

Подключите шнур питания, нажмите клавишу  на устройстве, после чего нажмите «SOURCE», чтобы перейти в режим телеканалов для просмотра ТВ-программ.

1. Для выбора программы с номером от 0 до 9: нажмите клавишу, соответствующую номеру канала.

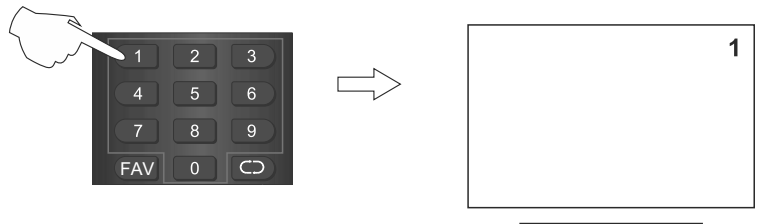

2. добавляет и убирает каналы из списка избранных.

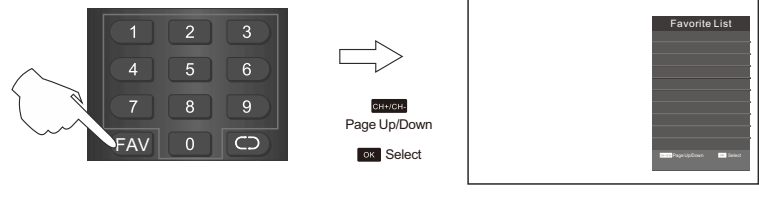

Переключение между каналами

Для того, чтобы последовательно переключаться между каналами используйте клавиши «CH+/CH-» на пульте управления.

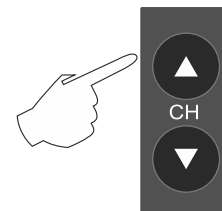

Возврат к каналу

Возврат к каналу

Для возврата к предыдущей выбранной программе нажмите клавишу «↶».

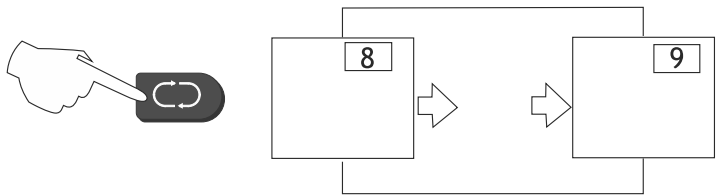

Уровень громкости

Для регулирования уровня громкости используйте клавиши «VOL+ / VOL-» на пульте управления.

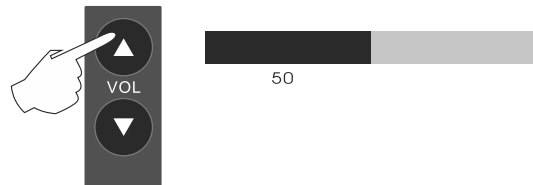

Отключение звука

Для того, чтобы отключить звук нажмите клавишу «MUTE». Чтобы включить звук снова, нажмите клавишу еще раз или используйте клавиши регулировки уровня громкости.

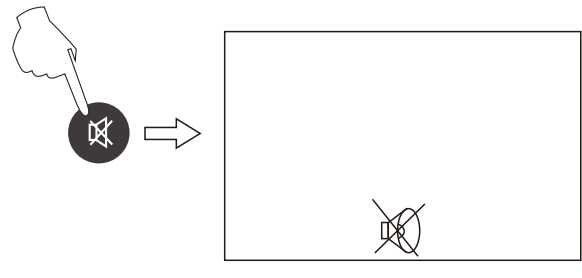

Меню телевизора

Источник входящего сигнала

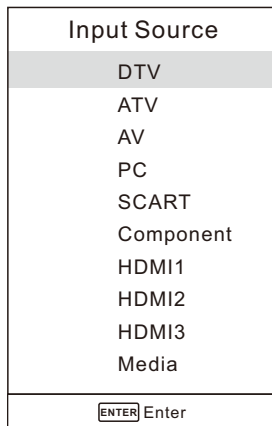

Примечание: Вышеуказанная информация предоставлена только в ознакомительных целях, так как количество HDMI каналов связано с данной моделью.

Нажмите кнопку SOURCE для отображения списка источников входящего сигнала. Используйте кнопки Вниз и Вверх $\blacktriangledown/\blacktriangle$ для выделения источника входящего сигнала и нажмите кнопку ввода ENTER для подтверждения выбора.

Нажмите кнопку выхода EXIT, чтобы скрыть экранное меню.

Меню выбора каналов

Меню каналов стандарта PAL

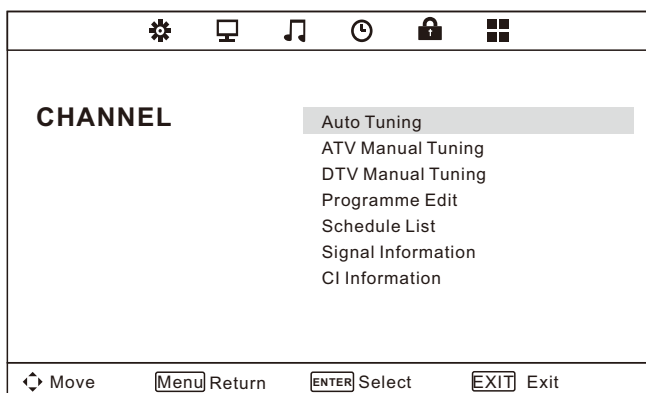

Примечание: Меню выбора каналов доступно только в режиме цифрового телевидения, данный параметр не активен при входе в МЕНЮ. Если вы хотите перейти в меню настройки изображения/ звука/ времени/ настроек, используйте для выбора параметров меню кнопки Влево и Вправо $\blacktriangleleft/\blacktriangleright$.

Настройка каналов: кабельное или беспроводное подключение.

Автоматическая настройка

Автоматическая настройка произведет поиск доступных каналов и программ. Используйте кнопки Вниз и Вверх $\blacktriangledown/\blacktriangle$ для выбора пункта Автоматическая настройка, затем нажмите кнопку ввода ENTER для начала автоматического поиска. Для завершения поиска нажмите кнопку MENU или EXIT.

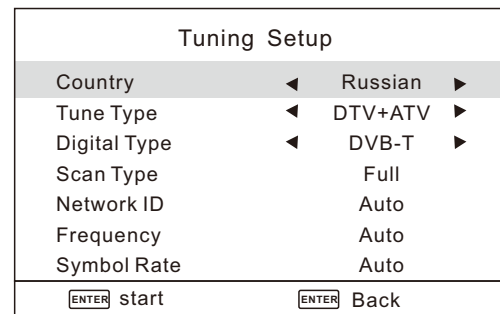

Ручная настройка каналов аналогового телевидения

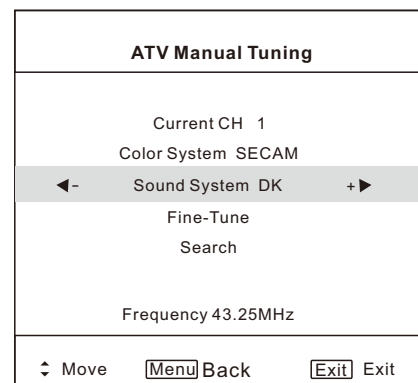

Активный канал

Установка номера канала.

Система цветовоспроизведения

Выбор системы цветовоспроизведения (PAL/NTSC/SECAM).

Система звуковоспроизведения

Выбор системы звуковоспроизведения (DK/BG/I).

Точная настройка каналов

Точная настройка частоты канала.

Поиск

Используйте кнопки Влево и Вправо $\blacktriangleleft/\blacktriangleright$ для выбора пунктов меню.

Меню телевизора

Ручная настройка цифрового телевидения

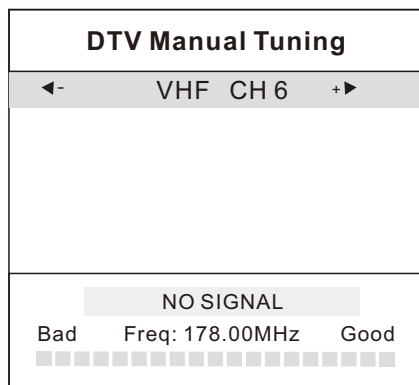

Настройка программ

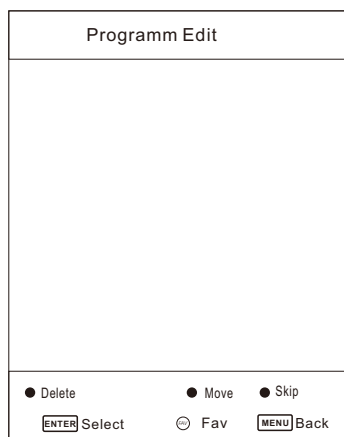

Четыре цветные кнопки являются кнопками быстрого вызова команд для настройки программы канала.

Используйте кнопки Вниз и Вверх $\blacktriangledown/\blacktriangle$ для выбора канала, который вы хотите удалить, переименовать, переместить или пропустить, затем:

Нажмите **красную кнопку** для удаления канала.

Нажмите **зеленую кнопку** для изменения названия канала, затем используйте кнопки Влево и Вправо $\blacktriangleleft/\blacktriangleright$ для выбора слова, которое вы хотите изменить, используйте кнопки Вниз и Вверх $\blacktriangledown/\blacktriangle$ для выбора слова.

Нажмите **жёлтую кнопку** для перемещения канала, затем используйте кнопки Вниз и Вверх $\blacktriangledown/\blacktriangle$ для перемещения канала на желаемую позицию.

Нажмите **голубую кнопку** для пропуска выбранного канала. После выделения канала, вы можете добавить его в список избранных каналов или удалить.

Список заданий

Time	Date	Programme Title	Channel Name

Данная настройка позволяет установить напоминания для программ, которые вы хотели бы посмотреть.

Из меню настройки каналов, используя кнопки Вниз и Вверх $\blacktriangledown/\blacktriangle$, выберите пункт Список заданий и нажмите кнопку ENTER для входа в подменю Списка заданий. Используйте цветные кнопки на пульте дистанционного управления для выбора соответствующих параметров экранного меню.

Для установки напоминания введите номер канала, дату и время программы.

Информация о качестве сигнала

Данный параметр показывает силу сигнала, получаемого телевизором; он доступен только для сигналов цифрового телевидения.

Меню телевизора

Меню настройки изображения

PICTURE		
Picture Mode	Standard	
Contrast	50	
Brightness	50	
Colour	50	
Tint	50	
Sharpness	50	
Colour Temp	Normal	
Noise Reduction	Middle	
HDMI Mode	Auto	

◀ Move [Menu] Return [ENTER] Select [EXIT] Exit

Режим изображения

Выделите пункт меню и нажмите кнопку ENTER или кнопки Влево и Вправо ◀/▶ для перехода в подменю, которое содержит список доступных режимов изображения: Динамичный/ Стандартный/ Умеренный/ Пользовательский. Нажмите кнопку P.MODE на пульте дистанционного управления для выбора режима изображения напрямую.

Контрастность

Настройка уровня белого в изображении.

Яркость

Настройка насыщенности черного цвета в режиме изображения.

Цвет

Настройка яркости цветопередачи изображения.

Насыщенность

Настройка оттенков (красный, зеленый, синий) изображения.

Четкость

Настройка четкости отображения края объекта для детализации изображения.

Цветовая температура

(холодная/стандартная/теплая)

Выбор желаемой цветовой температуры.

Подавление шума

(выключено/низкое/стандартное/высокое)

Данная настройка позволяет снизить уровень шума входящего сигнала.

Меню настройки звука

SOUND		
Sound Mode	Standard	
Treble	50	
Bass	50	
Balance	0	
Auto Volume Level	Off	
SPDIF Mode	PCM	
AD Switch	Off	

◀ Move [Menu] Return [ENTER] Select [EXIT] Exit

Настройка звука

Стандартный режим/ музыка/ кино/ спорт/ пользовательский режим

Данная настройка позволяет установить параметры верхних и низких звуковых частот (Treble и Bass)

Настройка верхних звуковых частот (Treble)

Настройка звуков высокой частоты.

Настройка низких звуковых частот (Bass)

Настройка звуков низкой частоты.

Баланс

Настройка уровня звучания из правого и левого динамика.

Автоматическая настройка громкости

Используйте кнопки Влево и Вправо ◀/▶ для включения (ON) или отключения (OFF) автоматической настройки громкости.

Звуковое окружение

Данный параметр создает звуковое окружение в формате 3D из стандартного стерео материала с глубоким и богатым звучанием.

Режим SPDIF

В меню настройки звука выберите пункт Режим SPDIF с помощью кнопок Вниз и Вверх ▼/▲ и нажмите ENTER для входа в подменю Режима SPDIF. Используйте кнопки Влево и Вправо ◀/▶ для установки значений Выключить/PCM/Автоматическая настройка.

Меню телевизора

Режим тифлокомментирования (AD)

Некоторые программы телепередач поддерживают режим тифлокомментирования.

Режим тифлокомментирования описывает звуки сцен, разыгрываемых на экране, например, как ходят люди, играет джазовая музыка и т. д.

Меню настройки времени

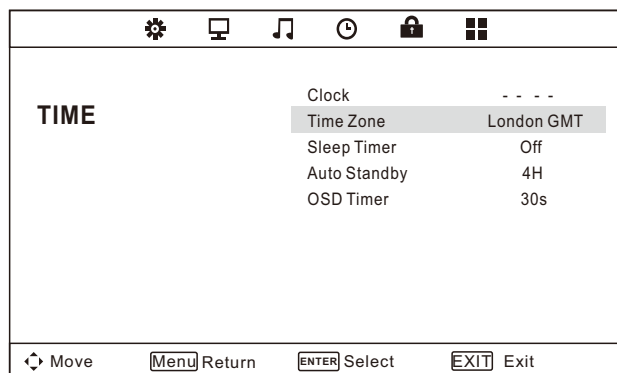

Установка часового пояса

В меню настройки времени, используя кнопки Вниз и Вверх $\blacktriangledown/\blacktriangle$, выберите пункт Часовой пояс и нажмите кнопку ENTER для входа в подменю настройки Часового пояса.

Таймер автоматического отключения

Установите промежуток времени в минутах (отключить, 10 мин., 20 мин., 30 мин., 60 мин., 90 мин., 120 мин., 180 мин., 240 мин.), после установки параметра телевизор автоматически выключится через заданный промежуток времени. Для отмены данной настройки выберите пункт меню Отключить (Off).

Автоматический переход в режим ожидания

Установите промежуток времени в часах (отключить, 3 ч., 4 ч., 5 ч.), после установки параметра телевизор будет продолжать работу в течение заданного промежутка времени после последнего действия. Для отмены данной настройки выберите пункт меню Отключить (Off).

Время отображения экранного меню

Установите промежуток времени в секундах (5 с, 10 с, 15 с, 20 с, 25 с, 30 с), после установки параметра экранное меню будет отображаться заданный промежуток времени после последнего действия.

Режим блокировки

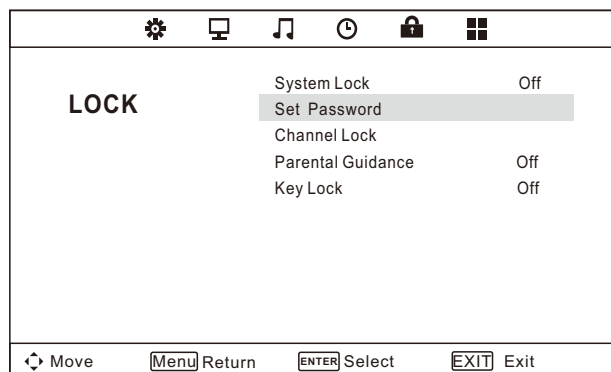

Системное блокирование

Данная настройка позволяет заблокировать/разблокировать систему.

Меню установки блокировки

В меню установки блокировки, используя кнопки Вниз и Вверх $\blacktriangledown/\blacktriangle$, выберите пункт Блокировка системы и нажмите кнопку ENTER для перехода в меню установки блокировки. Введите пароль, чтобы разблокировать меню установки блокировки, и нажмите кнопку ENTER.

Пароль по умолчанию – 0000.

Меню телевизора

Установка пароля

Используйте кнопки Вниз и Вверх ▼/▲ для выбора пункта Установки пароля, затем нажмите кнопку ENTER. Введите пароль (по умолчанию пароль – 0000), затем нажмите кнопку ENTER. Введите новый пароль и подтвердите его, затем нажмите кнопку ENTER для установки нового пароля.

Блокировка канала

Данный параметр позволяет заблокировать/разблокировать доступ к телевизионным каналам. В меню блокировки, используя кнопки Вниз и Вверх ▼/▲, выберите пункт Блокировка канала, затем нажмите кнопку ENTER для входа в подменю настройки блокировки канала.

Блокировка кнопок

Данный параметр позволяет заблокировать/разблокировать кнопки на задней панели телевизора. В меню блокировки, используя кнопки Вниз и Вверх ▼/▲, выберите пункт Блокировка кнопок, затем нажмите кнопку ENTER для входа в меню настройки блокировки кнопок. Используйте кнопки для выбора функции Включить (ON) или Выключить (OFF). Чтобы отключить блокировку кнопок, введите пароль.

Меню настроек

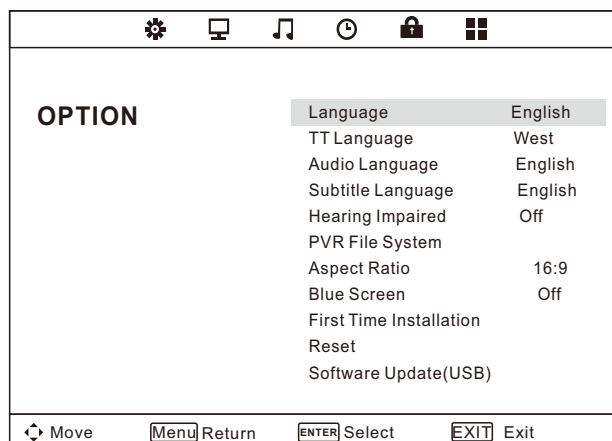

OPTION	Language	English
	TT Language	West
	Audio Language	English
	Subtitle Language	English
	Hearing Impaired	Off
	PVR File System	
	Aspect Ratio	16:9
	Blue Screen	Off
	First Time Installation	
	Reset	
	Software Update(USB)	

◀ Move [Menu] Return [ENTER] Select [EXIT] Exit

Язык меню

Настройка языка экранного меню.

Язык телетекста

Используйте кнопки Вниз и Вверх ▼/▲ для выбора настройки языка телетекста, затем нажмите кнопку ENTER для перехода в подменю.

Язык трансляции

Некоторые телевизионные программы поддерживают различные языки трансляции.

Язык субтитров

Некоторые телевизионные программы поддерживают отображение субтитров на различных языках, что позволяет настроить язык субтитров, если эта функция доступна.

Настройка параметров для слабослышащих

Некоторые телевизионные программы поддерживают отображение субтитров для слабослышащих.

Для включения данной функции в меню настроек, используя кнопки Вниз и Вверх ▼/▲, выберите пункт настроек для слабослышащих, затем нажмите кнопку ENTER для входа в подменю настроек для слабослышащих.

Меню телевизора

Нажмите кнопку ENTER, чтобы Включить (ON) или Отключить (OFF) данную функцию.

Субтитры отображаются, только если телевизионная программа поддерживает данную функцию.

Файловая система PVR

Файловая система PVR позволяет проверять USB-накопитель, подключенный к телевизору.

Формат изображения

Настройка подходящего формата изображения.

Голубой экран

Настройка заставки голубого или черного цвета при отсутствии входящего сигнала.

Меню подключения к ПК

Экранное меню

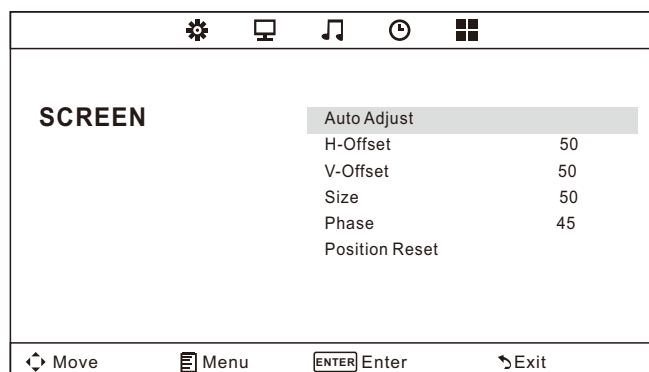

Автоматическая настройка

Автоматическая настройка часов, фазы, позиции по вертикали и горизонтали.

Позиция по горизонтали

Перемещает экран влево или вправо.

Позиция по вертикали

Перемещает экран вверх или вниз.

Фаза

Установка внутренней фазы сигнала.

Размер экрана

Изменение размера экрана в режиме телетекста.

Сброс настроек экрана

Возвращение к настройкам экрана по умолчанию.

Меню подключения съемного носителя

Меню подключения съемного носителя

Цвет иконки обозначает, обнаружил телевизор USB-накопитель или нет. Если иконка голубая, накопитель обнаружен, если серая, то нет.

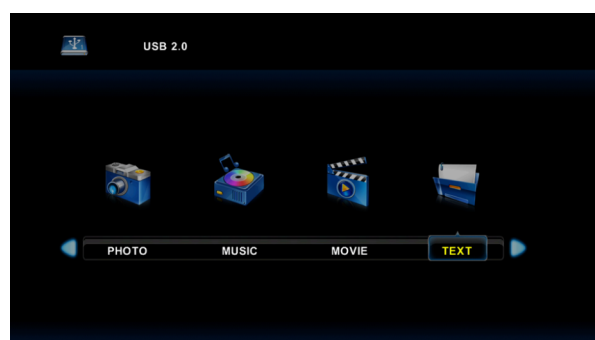

Используйте кнопки Влево и Вправо  для выбора иконки Фото/ Музыка/ Кино/ Текст, нажмите кнопку ENTER для перехода к содержимому USB-накопителя.

Ток потребления должен быть не более 500 мА или может потребоваться дополнительное питание USB устройств.

Устранение неполадок

Отсутствуют изображение и звук



Возможные причины:

- * отключены шнур питания, антенна или источник входящего сигнала;
- * телевизор не включен.

Методы устранения:

- * проверьте шнур питания, антенну и соединительный кабель;
- * нажмите клавишу питания на пульте управления;
- * нажмите клавишу питания на устройстве, чтобы отключить его на пять секунд, а затем снова включите.

Отсутствует звук



Возможные причины:

- * слишком низкий уровень громкости;
- * отключен звук;
- * используется неподходящая система звука.

Методы устранения:

- * нажмите клавишу громкости, чтобы повысить уровень громкости;
- * нажмите клавишу «MUTE», чтобы включить звук;
- * измените систему звука в меню.

Помехи в изображении



Возможные причины:

- * кабель поврежден или подключен не до конца;
- * ошибка в предварительной установке канала;
- * антенна расположена неправильно.

Методы устранения:

- * проверьте антенный и другие соединительные кабели, на предмет целостности и надежности подключения;
- * перезапустите или настройте канал;
- * отрегулируйте положение антенны.

Нарушена цветопередача

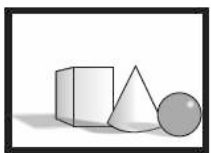

Возможные причины:

- * используется неподходящая система цветности;
- * задан низкий уровень цветности в настройках;
- * антенна расположена неправильно.

Методы устранения:

- * измените систему цветности в меню;
- * повысьте уровень цветности;
- * отрегулируйте положение антенны.

Не работает пульт управления



Возможные причины:

- * батарейки разряжены;
- * батарейки вставлены неправильно.

Методы устранения:

- * замените батарейки;
 - * убедитесь, что батарейки вставлены правильно.
-

Жидкокристаллический телевизор – это высокотехнологическое изделие. Экран телевизора содержит несколько миллионов тонкопленочных транзисторов, что обеспечивает идеальное и живое изображение. Иногда на экране телевизора могут появиться несколько неактивных пикселей в форме фиксированных точек синего, зеленого, красного, черного или белого цвета. Имейте в виду, что это не оказывает влияния на работоспособность телевизора и не является дефектом.

Все LCD панели телевизоров HARPER соответствуют классу II по ISO 13406-2. Стандартом ISO 13406-2 определены 4 класса качества LCD в зависимости от количества дефектных пикселей. Большинство жидкокристаллических телевизоров и дисплеев ведущих мировых производителей соответствуют допуску класса II. Классификация жидкокристаллических дисплеев в зависимости от числа дефектных элементов изображения приведена в таблице 1.

Стандарт ISO 13406-2 различает 4 типа дефектных пикселей

Тип 1 – постоянно горящие пиксели (белые);

Тип 2 – постоянно негорящие пиксели (чёрные);

Тип 3 – пиксели с другими дефектами, включая дефекты сабпикселов и ячеек RGB, составляющих пиксель. Это означает постоянно горящие красные, зеленые и синие пиксели;

Тип 4 - (группа дефектных пикселей) – несколько дефектных пикселей в квадрате 5x5 пикселей.

Таблица 1. Допустимое число дефектных пикселей на миллион пикселей

Класс	ТИП-1	ТИП-2	ТИП-3	Число кластеров, содержащих более 1 дефекта типа 1 или типа 2	Число кластеров, содержащих более 1 дефекта типа 3
II	2	2	5	0	2

БЕЗОПАСНАЯ УТИЛИЗАЦИЯ

Ваше устройство спроектировано и изготовлено из высококачественных материалов и компонентов, которые можно утилизировать и использовать повторно.

Если товар имеет символ с зачеркнутым мусорным ящиком на колесах, это означает, что товар соответствует Европейской директиве 2002/96/ЕС.

Ознакомьтесь с местной системой раздельного сбора электрических и электронных товаров. Соблюдайте местные правила.



Утилизируйте старые устройства отдельно от бытовых отходов. Правильная утилизация вашего товара позволит предотвратить возможные отрицательные последствия для окружающей среды и здоровья людей.

ПРИМЕЧАНИЕ. В связи с постоянным совершенствованием характеристик изделия производитель оставляет за собой право на внесение изменений в конструкцию, дизайн, комплектацию и технические характеристики прибора без предварительного уведомления.

Комплектация

Откройте коробку и убедитесь в полной комплектации телевизора:

- Телевизор – 1
- Подставка – 1
- Кабель питания (если предусмотрено конструкцией) – 1
- Пульт дистанционного управления
- Батарейки AAA – 2 штуки
- Руководство пользователя – 1
- Гарантийный талон – 1

ВНИМАНИЕ!

Чтобы предотвратить возникновения пожара – никогда не подносите свечи или источники открытого огня близко к изделию !

ВНИМАНИЕ:

В целях вашей личной безопасности обязательно отсоедините кабель питания от электросети перед осуществлением каких-либо операций по чистке и уходу.

Запрещается использовать химические средства (бензолы, растворители или спирт) для чистки корпуса или экрана телевизора, т.к. они могут повредить его поверхность.

ЧИСТКА ЖИДКОКРИСТАЛЛИЧЕСКОГО ЭКРАНА

Запрещается прикасаться к экрану острыми предметами. Чтобы убрать с ЖК экрана пыль или отпечатки пальцев, протрите его чистой сухой мягкой тканью. В случае сильного загрязнения смочите ткань в воде комнатной температуры с добавлением небольшого количества средства для мытья посуды или смягчителя ткани, отожмите ткань почти досуха, затем протрите экран. Убедитесь, что на экране не осталась вода. Не включайте телевизор, пока влага не высохнет.

ЧИСТКА КОРПУСА ТЕЛЕВИЗОРА

Чистите внешнюю поверхность корпуса телевизора чистой сухой мягкой тканью без ворса, смоченной в воде комнатной температуры.

Технические характеристики

LEDтелевизорHARPER 22F470T

- Диагональ экрана 22" (56 см)
- Системы цветности аналогового ТВ: SECAM, PAL
- Системы цветности для AV: SECAM, PAL
- Цифровой тюнер DVB-T/T2/C
- Декодеры стереозвука NICAM , MTS , AC3
- Формат изображения: 16:9
- Разрешение экрана 1920x1080
- Динамический контраст 50000:1
- Яркость 210 кд/м²
- Угол обзора (гор/верт) 178°/178°
- Цифровой 3D фильтр
- Количество цветов 16,7 млн.
- Время отклика 5мс
- Меню на русском , английском языках
- Телетекст
- Аудио 2x 3Вт

LEDтелевизорHARPER 24R471T

- Диагональ экрана 24" (61 см)
- Системы цветности аналогового ТВ: SECAM, PAL
- Системы цветности для AV: SECAM, PAL
- Цифровой тюнер DVB-T/T2/C
- Декодеры стереозвука NICAM , MTS , AC3
- Формат изображения: 16:9
- Разрешение экрана 1366x768
- Динамический контраст 50000:1
- Яркость 210 кд/м²
- Угол обзора (гор/верт) 176°/176°
- Цифровой 3D фильтр
- Количество цветов 16,7 млн.
- Время отклика 8.5мс
- Меню на русском , английском языках
- Телетекст
- Аудио 2x 3Вт

LEDтелевизорHARPER 28R470T

- Диагональ экрана 28" (70 см)
- Системы цветности аналогового ТВ: SECAM, PAL
- Системы цветности для AV: SECAM, PAL
- Цифровой тюнер DVB-T/T2/C
- Декодеры стереозвука NICAM , MTS , AC3
- Формат изображения: 16:9
- Разрешение экрана 1366x768
- Динамический контраст 60000:1
- Яркость 210 кд/м²
- Угол обзора (гор/верт) 176°/176°
- Цифровой 3D фильтр
- Количество цветов 16,7 млн.
- Время отклика 8мс
- Меню на русском , английском языках
- Телетекст
- Аудио 2x 8Вт

LEDтелевизорHARPER 32R470T / 32R471T

- Диагональ экрана 32" (81 см)
- Системы цветности аналогового ТВ: SECAM, PAL
- Системы цветности для AV: SECAM, PAL
- Цифровой тюнер DVB-T/T2/C
- Декодеры стереозвука NICAM , MTS , AC3
- Формат изображения: 16:9
- Разрешение экрана 1366x768
- Динамический контраст 70000:1
- Яркость 230 кд/м²
- Угол обзора (гор/верт) 178°/178°
- Цифровой 3D фильтр
- Количество цветов 16,7 млн.
- Время отклика 8мс
- Меню на русском , английском языках
- Телетекст
- Аудио 2x 8Вт

HARPER 22F470T/24R471T

Входы/выходы:

- Антенный вход
- Компонентный вход
- Композитный видео/аудио вход
- Коаксиальный выход
- Аудио выход 3.5мм
- Аудио вход ПК
- 1 x HDMI
- 1 x USB
- 1 x VGA
- CI
- SCART

HARPER 28R470T

Входы/выходы:

- Антенный вход
- Компонентный вход
- Композитный видео/аудио вход
- Коаксиальный выход
- Аудио выход 3.5мм
- Аудио вход ПК
- 3 x HDMI
- 1 x USB
- 1 x VGA
- SCART
- CI

HARPER 32R470T / 32R471T

Входы/выходы:

- Антенный вход
- Компонентный вход
- Композитный видео/аудио вход
- Коаксиальный выход
- Аудио выход 3.5мм
- Аудио вход ПК
- 3 x HDMI
- 1 x USB
- 1 x VGA
- CI слот
- SCART

Питание: HARPER 22F470T

- Напряжение ~110-240 В 50/60 Гц
- Макс. потребляемая мощность 40Вт
- Потребляемая мощность в режиме ожидания – 0,5 Вт
- Потребляемая мощность в выключенном режиме– 0 Вт
- Удельная мощность рабочего режима: 0.026 Вт/кв.см

Питание: HARPER 24R471T

- Напряжение ~110-240 В 50/60 Гц
- Макс. потребляемая мощность 40Вт
- Потребляемая мощность в режиме ожидания – 0,5 Вт
- Потребляемая мощность в выключенном режиме– 0 Вт
- Удельная мощность рабочего режима: 0.024 Вт/кв.см

Питание: **HARPER 28R470T**

- Напряжение ~110-240 В 50/60 Гц
- Макс. потребляемая мощность 50Вт
- Потребляемая мощность в режиме ожидания – 0,5 Вт
- Потребляемая мощность в выключенном режиме– 0 Вт
- Удельная мощность рабочего режима: 0.021 Вт/кв.см

Питание: **HARPER 32R471T/32R470T**

- Напряжение ~110-240 В 50/60 Гц
- Макс. потребляемая мощность 60Вт
- Потребляемая мощность в режиме ожидания – 0,5 Вт
- Потребляемая мощность в выключенном режиме– 0 Вт
- Удельная мощность рабочего режима: 0.017 Вт/кв.см

HARPER 22F470T

Размеры с подставкой:
505(L)×332 (Н) ×80.5(W) мм
Размеры без подставки:
505(L)×302 (Н) ×82.5(W)мм
Вес: 2.1 кг
VESA:200×100MM

HARPER 24R471T

Размеры с подставкой:
555(L)×361 (Н) ×80.5(W) мм
Размеры без подставки:
555(L)×329 (Н) ×80.5(W)мм
Вес: 2.4 кг
VESA:200×100MM

HARPER 28R470T

Размеры с подставкой:
638(L)×424 (Н) ×82.5(W) мм
Размеры без подставки:
638(L)×381.5 (Н) ×82.5(W)мм
Вес: 3.16 кг
VESA:200×100MM

HARPER 32R471T/32R470T

Размеры с подставкой:
738(L)×479 (Н) ×82.5(W) мм
Размеры без подставки:
738(L)×436 (Н) ×82.5(W)мм
Вес: 4.2 кг
VESA:200×200MM

Телевизор предназначен для приёма и отображения изображения и звука, передаваемых по беспроводным каналам или по кабелю

Страна сборки Россия

Производитель: ООО "Ти Пи Ви Си-Ай-Эс" Россия, 196626,
г. Санкт-Петербург, пос. Шушары, Московское ш. 177, лит А.

Дата производства: 05.2017

ТУ 6581-005-65537886-2016

Сертификат соответствия требованиям ТР ТС 004/2011

"О безопасности низковольтного оборудования , ТР ТС 020/2011

"Электромагнитная совместимость технических средств"

№ ТС RU С-RU.МЛ66.В.03114, срок действия с 15.11.2016

по 14.11.2019 включительно, выдан органом по сертификации продукции ООО "Серт и Ко"



Срок службы изделия – 2 года.

Гарантийный срок – 1 год.

Гарантийное обслуживание осуществляется согласно прилагаемому гарантийному талону.

Гарантийный талон и руководство по эксплуатации являются неотъемлемыми частями данного изделия.

Сервисный центр: ООО "Мастер"
г. Ростов-на-Дону, ул. 50 Летия Ростсельмаша, дом 1/52
тел горячей линии 8 800 100 51 52