

**TCL**

The Creative Life

# LED TV OPERATION MANUAL

For use with models: L43P2US  
L49P2US  
L55P2US  
L65P2US

**COLOR YOUR WORLD**



*Figures and illustrations in this User's Guide are provided for reference only and may differ from actual product appearance. Product design and specifications may be changed without notice.*

# Table of Contents

## Chapter 1: Introduction

<b>Precautions</b> .....	<b>3</b>
Product .....	3
Power and Plug .....	3
Power Cord and Signal Cable .....	3
Use Environment .....	3
Cleaning .....	3
Hanging the TV Set on the Wall .....	3
Important Information .....	3
<b>Buttons on the TV</b> .....	<b>4</b>
<b>Sockets</b> .....	<b>5</b>
<b>Remote Control Functions</b> .....	<b>6</b>

<b>Using System Settings</b> .....	<b>15</b>
Picture .....	15
Sound .....	15
Channel .....	16
Network .....	17
System .....	18
Applications .....	19

## Chapter 5: Other Information

<b>Problems &amp; Solutions</b> .....	<b>20</b>
<b>Troubleshooting</b> .....	<b>21</b>

## Chapter 2: General Operation

<b>Switching on</b> .....	<b>7</b>
<b>Switching off</b> .....	<b>7</b>
<b>Network Connection</b> .....	<b>8</b>
<b>Initial Setup</b> .....	<b>9</b>
Step 1 Select your language .....	9
Step 2 Agree the disclaimer .....	9
Step 3 Set up the network .....	9
Step 4 Select your country .....	9
Step 5 Set up the time .....	9
Step 6 All Done .....	9

## Chapter 3: Homepage Operation

<b>Using Homepage - Home</b> .....	<b>10</b>
History .....	10
Search .....	10
<b>Using Homepage - Videos</b> .....	<b>11</b>
<b>Using Homepage - TV</b> .....	<b>11</b>
TV Window .....	11
Input Source .....	11
<b>Using Homepage - Apps</b> .....	<b>12</b>
App Store .....	12
Pre-installed Apps .....	12

## Chapter 4: Menu Operation

<b>Using Quick Access Menu</b> .....	<b>13</b>
Picture Preset .....	13
Sound Preset .....	13
T-Link .....	13
Time Shift .....	13
PVR .....	14
Schedule List .....	14
Settings .....	14

## Precautions

Read all of the instructions before operating the set. Keep these instructions well for future use.

### Product

- Do not block or cover the ventilation openings on the back cover.
- Do not push objects of any kind into this unit through the cabinet slots as they could touch the current carrying parts or short-circuit parts, resulting in fire, electric shock, or damage to the unit.
- Do not attempt to open the cabinet as this may cause damage. There are no parts inside you can service by yourself. Refer all servicing to qualified personnel.
- Do not touch the screen surface with fingers as this may scratch or mar the TV screen.
- Do not impact the TV screen with hard pressure as this may damage the TV screen severely.

### Power and Plug

- Unplug the set under the following conditions:
  - If the set will not be used for a long period of time.
  - If the power cord or the power outlet/plug is damaged.
  - Follow the instructions to install and adjust the product. Adjust those controls that are covered in these operating instructions as improper adjustment of other controls may result in damage. If this happens, unplug the set and refer to the service personnel.
  - If the set is subject to impact or has been dropped and the cabinet has been damaged.
- Where the mains plug or an appliance coupler is used as disconnect device, the disconnect device shall remain readily operable.

(\*Where an all-pole mains switch is used as the disconnect device, the switch shall remain readily operable.)

### Power Cord and Signal Cable

- Do not allow anything to rest on or roll over the power cord and the signal cable.
- Protect the power cord and the signal cable from being trampled.
- Do not overload the power cord or the power outlet.
- Do not expose the power cord and the signal cable to moisture.

### Use Environment

- Do not place the set on an unstable cart, stand, or table.
- Place the set on a place that allows good ventilation.
- Do not use the set near damp, and cold areas. Protect the set from overheating.

- Keep the set away from direct sunlight.
- The apparatus shall not be exposed to dripping or splashing and no objects filled with liquids, such as vases, shall be placed on the apparatus.
- Do not use the set in dusty environments.
- Operating Temperature: 5°C to 35°C (41°F to 95°F)  
Operating Humidity: 20% to 80%, non-condensing  
Storage Temperature: -15°C to 45°C (5°F to 113°F)  
Storage Humidity: 10% to 90%, non-condensing

### Cleaning

- Dust the set by wiping the screen and the cabinet with a soft, clean cloth or some special liquid cleaner.
- Do not apply excessive force to the screen when cleaning.
- Do not use water or other chemical cleaner to clean the screen as this may damage the surface of the TV screen.

### Hanging the TV Set on the Wall

**Warning: This operation requires two people.**

To ensure a safe installation, observe the following safety notes:

- Check that the wall can support the weight of the TV set and wall mount assembly.
- Follow the mounting instructions provided with the wall mount.
- The TV set must be installed on a vertical wall.
- Make sure to use only screws suitable for the material of the wall.
- Make sure that the TV set cables are placed so that there is no danger of tripping over them.

All other safety instructions about our TV sets are also applicable here. (**Note:** *Certain TV model is not designed to be mounted to the wall.*)

### Important Information





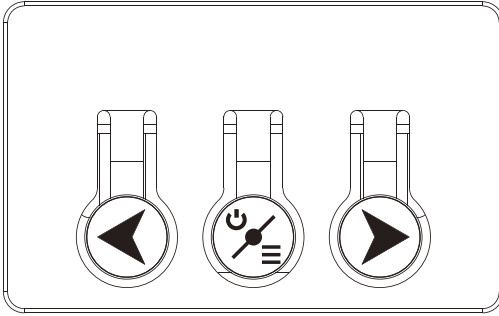

If a television is not positioned in a sufficiently stable location, it can be potentially hazardous due to falling. Many injuries, particularly to children, can be avoided by taking simple precautions such as:

- Using cabinets or stands recommended by the manufacturer of the television.
- Only using furniture that can safely support the television.
- Ensuring the television is not overhanging the edge of the supporting furniture.
- Not placing the television on tall furniture (for example, cupboards or bookcases) without anchoring both the furniture and the television to a suitable support.
- Not standing the television on cloth or other materials placed between the television and supporting furniture.
- Educating children about the dangers of climbing on furniture to reach the television or its controls.

## Buttons on the TV

Take a certain model for an example:



1.  button  
Turns the TV on or standby. The TV is on, press  , brings up function system to select Source, Channel and Volume. (Only in ATV or DTV mode, Channel can be selected.) , Long press it, TV will be standby.
2.   button  
Increases/decreases the volume. In function system, press   button to select function accordingly.

## Sockets

**Note:** The location and names of the sockets on the TV may vary according to TV model, and not all sockets available on all models.



LAN →

### LAN

This socket can be used to connect to external modem or network access equipment.

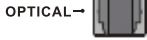

OPTICAL →

### OPTICAL socket (output)

This socket can be used to connect a compatible digital audio receiver.

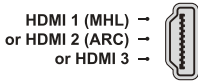

HDMI 1 (MHL) →  
or HDMI 2 (ARC) →  
or HDMI 3 →

### HDMI1/HDMI2/HDMI3 socket (input)

The HDMI (High-Definition Multimedia Interface) socket lets you connect a device, such as a Blu-ray player, with a HDMI output for best picture quality. It also provides an uncompressed digital connection that carries both video and audio data by way of an integrated mini-plug cable.

**Note:** Only HDMI sockets with the MHL identification will support the MHL function, MHL stands for Mobile High-definition Link, and allows you to link an MHL-capable mobile device to the television.

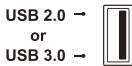

USB 2.0 →  
or  
USB 3.0 →

### USB 2.0/USB 3.0 socket (input)

This socket can be used to connect a USB device.



ANTENNA/CABLE IN →

### ANTENNA/CABLE IN socket (input)

This socket can be used to connect the outside aerial or cable network.



VGA IN →

### VGA IN socket (input)

This socket can be used to connect a computer.

**Note:** VGA IN shares the same audio sockets with AV IN.

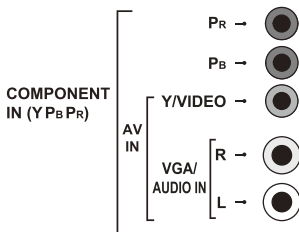

COMPONENT IN (YPbPr)

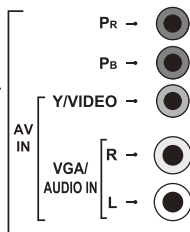

### YPbPr component sockets (input)

These YPbPr sockets can be used to connect a device that has component video sockets, such as a DVD player. The component sockets can recognize if the device you're connecting to is YPbPr compatible. The component sockets provide excellent picture quality because the video is separated into three separate parts.

### AV RCA audio + video sockets (input)

The AV IN sockets can be used to connect a range of equipment, including video recorders, camcorders, decoders, satellite receivers, DVD players, or games consoles. The VIDEO socket provides composite video connection.

**Note:** AV IN shares video (Y/VIDEO) and audio sockets with YPbPr.

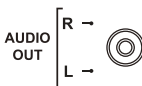

AUDIO OUT

- R →
- L →

### MINI AUDIO OUT sockets

Use an MINI audio cable to connect your TV to a compatible audio receiver.



COMMON INTERFACE

### Common Interface socket

This socket can be used to watch encrypted digital TV channels by inserting a common interface module and a card provided by a digital TV service operator.

## Remote Control Functions

Most of your television's functions are available via the menus that appear on the screen. The remote control(s) supplied with your set can be used to navigate through the menus and to configure all the general settings.

**Note:** Figures and illustrations in this operation manual are provided for reference only and may differ from actual product appearance. Certain function may not be available for some models, e.g. 3D is only available for 3D models, and EPG/SUBTITLE/REC functions are only available under DTV source. And DTV is not available for certain model.



- Standby / quit standby.
- 3D** Not supported.
- TV** To access TV mode.
- 0-9** To enter channel numbers.
- SOURCE** To enter source selection interface.
- HISTORY** To show or hide history list.
- VOL +/-** To control the volume.
- CH +/-** To adjust channels.
- (MUTE button)** To mute and un-mute the sound.
- (INFO button)** To display program information, if available.
- APP** Quick access to App Store.
- (HOME button)** To enter/exit Homepage.
- EPG** To bring up the Electronic Program Guide under DTV source.
- (MENU button)** To access the options menu.
- OK** To confirm an entry or selection; to access system keyboard when doing input; to display program list under TV source.
- ▲ ▼** To navigate through the menus; to select menu options; to switch to the previous or next photo, song or video in USB function; to adjust channels during GoLive playback.
- ◀ ▶** To navigate through the menus; to set functions and change values. ▶ can also be used to open the corresponding submenu.
- (BACK button)** To go back to the previous menu or interface; to exit a running app.
- EXIT** To go back to the previous menu or interface; to exit a running app.
- ZOOM-/ZOOM+** To select the picture format.  
**Note:** This function is not available in USB mode.
- TEXT** To toggle Teletext on or off.
- SLEEP** To set the TV to turn off after a given amount of time.
- PRE-CH** To return to the previous channel.
- FAV** To bring up the favorite channel list menu.
- LIST** To display the channel list.
- Lang** To select a sound type available for selected analogue TV program; to select an audio language available for selected digital TV program.
- REC** To record programs under DTV source.
- SUBTITLE** To select a subtitle language available for selected digital TV program.
- Colored buttons** To select tasks or Teletext pages.
- ◀ ▶** To select the previous or the next photo, music or video.
  - ▶ To start playback.
  - || To pause playback.
  - ◀▶▶ To start fast reverse or fast forward.
  - To stop playback.

## Switching on

Follow the instructions on this page on how to switch on your TV set and the remote control before going on to following pages describing how to use the channel set-up procedure.

1. Insert two AAA batteries in the remote control.

Precautions on using batteries:

- Only use the battery types specified.
- Make sure you use the correct polarity.
- Do not mix new and used batteries.
- Do not use rechargeable batteries.
- Do not expose batteries to excessive heat such as sunshine, fire or the like, throw them in a fire, recharge them or try to open them, as this could cause them to leak or explode.
- Remove the batteries from the remote control if you are not using it for a long period of time.

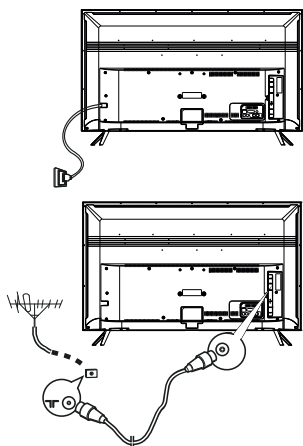

2. Connect the power cable FIRST to the television, THEN to a mains socket. (**Note:** If the power cable is connected to the television, please only connect the power cable to the mains socket.)

Your TV set should only be connected to an AC supply. It must not be connected to a DC supply. If the plug is detached from the cable, do not, under any circumstances, connect it to a mains socket, as there is a risk of electric shock.

**Note:** The figures are for representation only, the location of power socket of the television may differ depending on the model.

3. Connect an outside aerial to the ANTENNA IN socket at the back of the TV set.

The aerial socket (75 OHM - VHF / UHF / cable) can be used for connecting an external aerial or other equipment fitted.

**Note:** If you want to receive the signal from your cable or cable box, please connect a coaxial cable to the CABLE IN socket at the back of the TV set.

4. When powered on, the TV will be turned on directly or be in standby mode.

If the power indicator lights up, the TV set is in standby mode.

Press the  button on the remote control or on the TV set to turn on the TV.

## Switching off

- To put the TV set into standby mode, press the  button on the remote control. The TV set remains powered up, but with low energy consumption.
- To switch off the TV set, unplug the mains socket from the mains outlet.

## Network Connection



**Your TV will require an internet connection to operate all functions. Data usage charges may apply. Please refer to your Internet Service Provider (ISP) for additional information.**

To access the Internet, you must subscribe to high speed broadband Internet service with your Internet service provider (ISP).

Your TV can be connected to your home network in two ways:

- Wired, using the RJ45 (LAN) connector on the back panel.
- Wireless, using the internal wireless and your home wireless network.

**Note:** Instructions below are just the usual ways to connect your TV to the wired or wireless network. The connection method may be different depending on your actual network configuration. If you have any questions about your home network, please refer to your ISP.

### Connecting to a wired network

To connect to a wired network:

1. Ensure you have:
  - An Ethernet cable long enough to reach your TV
  - A router or modem with an available Ethernet port
  - A high-speed Internet connection
  - An Ethernet (LAN) port on the back of the TV
2. Connect your Ethernet cable to the router and to the Ethernet port on the back of the TV.
3. Use the **Network** menu to configure the TV.

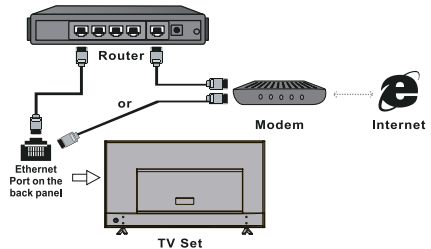

### Connecting to a wireless network

To connect to a wireless network:

1. Ensure you have:
  - A router broadcasting a high-speed wireless signal
  - A high-speed Internet connection
2. Use the **Network** menu to configure the TV.

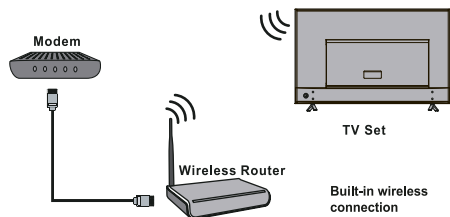



## Initial Setup

The first time you switch the set on, the Initial setup wizard opens, which guides you through the initial setup process. Perform the following steps before you press **OK** on the remote control.

- Insert the batteries into the remote control.
- Connect the antenna cable to the TV.
- Plug in the AC cord to the AC outlet.
- Connect your TV to a network.

Make sure that the television is switched on and follow all the steps in turn specified hereafter.

### Step 1 Select your language

Use **▲/▼** to select your desired language. Press **OK** to confirm and move to next step. (Note: optional languages may be different according to TV model.)

### Step 2 Agree the disclaimer

Use **▲/▼** to select [Agree and accept]. Press **OK** to tick. Then press **OK** to confirm and move to next step.

### Step 3 Set up the network

Android-based TV requires Internet service to access the web and Smart TV applications. Connect Internet using your existing wireless home network or Ethernet cable, and follow the guides on the screen. Select **[Wireless]** or **[Wired]** and press **OK** to proceed to the next screen. You can also skip this step by selecting **[Skip]**, and connect to the internet later. For details, please see "Network Connection" & "Network Setup".

### Step 4 Select your country

Use **▲/▼** to select your country. Press **OK** to confirm and move to next step. (Note: optional countries may be different according to TV model.)

### Step 5 Set up the time

Use **▲/▼** to move your cursor to the Date or Time, press **OK** to enter the submenu. Use **▲/▼** to scroll between the numbers and select the correct date and time. Select **OK** and press **OK** to confirm and move to next step.

### Step 6 All Done

When all setup is done, the **[All Done]** interface displays on the screen, and press **OK** to finish the initial setup. You can also go back to former step and make any changes by using **◀** or **BACK**.

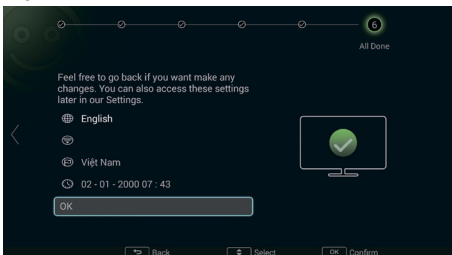
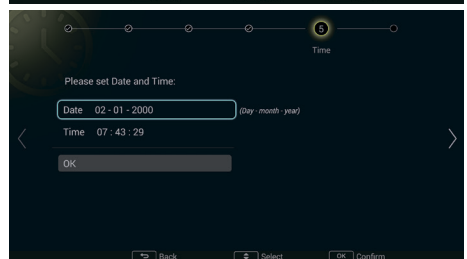
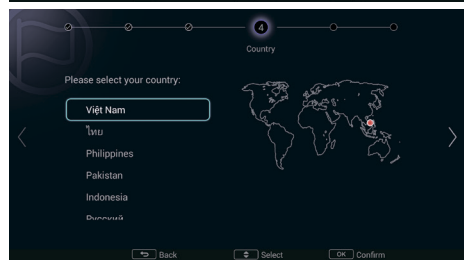
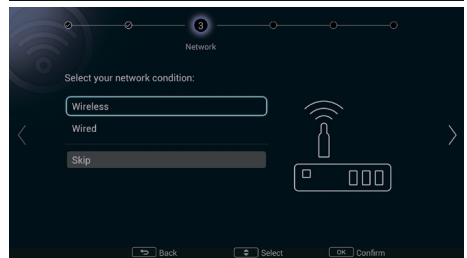
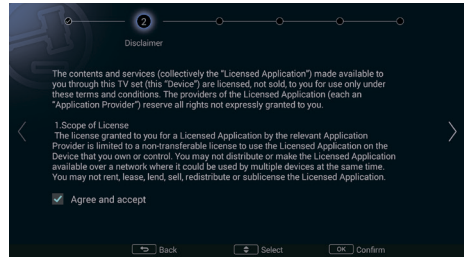
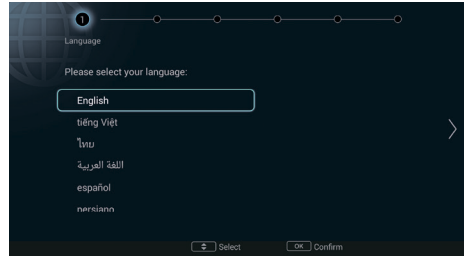

**Note:** Figures and illustrations in this User Manual are provided for reference only and may differ from actual product appearance. And for some models, certain options are not available.

You can select all the features from homepage.

1. Press **HOME** to display homepage.
2. Press **▲/▼/◀/▶** to select icons from the screen list.
3. Press **OK** to enter each option.
4. To exit the menu, press **BACK**.

Homepage contains 4 parts: **Home**, **Videos**, **TV**, and **Apps**. Use **◀/▶** to switch among them.

**Shortcuts:** Press **▲** to move the cursor to the very top of the screen under any homepage, the **Multimedia** (only available when a USB device is plugged in) and **Settings** options will appear. You can directly access the USB multimedia files and settings options accordingly here.

#### WARNING:

- Configure the network settings before using Smart TV.
- Slow responses and/or interruptions may occur, depending on your network conditions.
- If you experience a problem using an application, please contact the content provider.
- According to circumstances of the contents provider, an application's updates or the application itself may be discontinued.
- Depending on your country's regulations, some applications may have limited service or not be supported.

## Using Homepage - Home

This section explores the most commonly used menu of your TV.

Press **HOME** on the remote control to display the homepage. Press **▲/▼/◀/▶** to enter the Home page and select icons from the screen list. Press **OK** to enter each option. To exit the menu, press **BACK**.

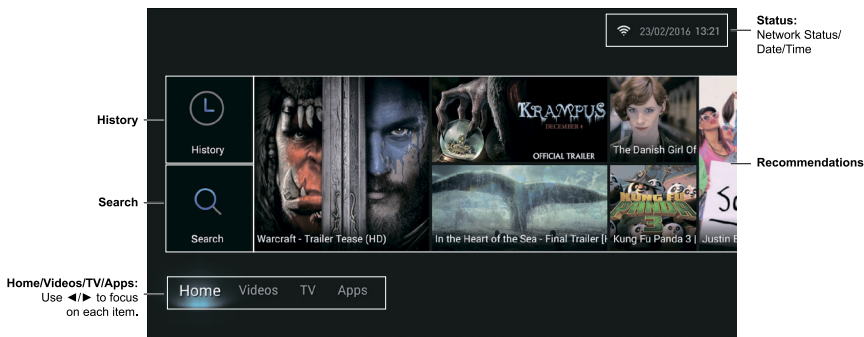

### History

This page shows your recently watched programs. To delete the history, press **MENU** on the remote control, press **◀/▶** to highlight **Delete One** or **Delete All**, click **OK**, and then operate according to on-screen instructions.

### Search

You can search for your desired programs using the virtual keyboard.

## Using Homepage - Videos

*Note: The information displayed will be updated periodically.*

Press **HOME** on the remote control to display the homepage. Press **▲/▼/◀/▶** to enter the **Videos** page and select icons from the screen list. Press **OK** to enter each content. To exit the menu, press **BACK**.

This interface enables you to search for videos by genre, such as movies, sports, music, popular, news, education, and game, etc. according to your local platform.

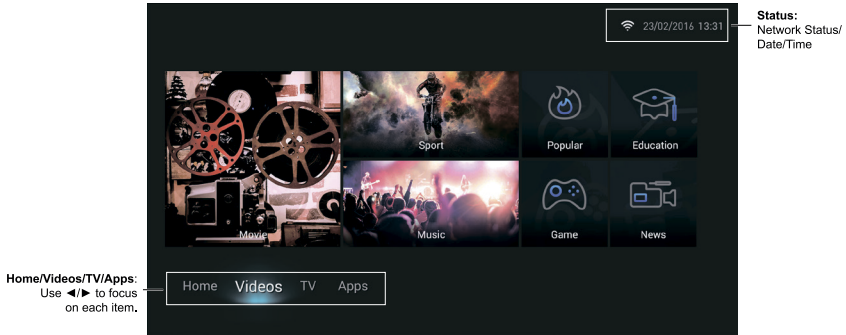

## Using Homepage - TV

*Note: Some options may not be available for certain signal sources.*

This section explores the input sources of your TV.

Press **HOME** on the remote control to display the homepage. Press **▲/▼/◀/▶** to enter TV page and select input source you want from the screen list. Press **OK** to confirm. To exit the menu, press **HOME**.

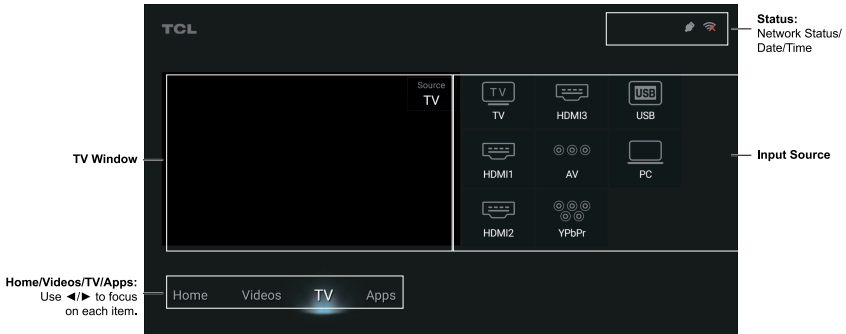

### TV Window

Displays the current selected program.

### Input Source

Select the input source from devices connected to TV through different ports, including **TV**, **HDMI1**, **HDMI2**, **HDMI3**, **AV**, **YPbPr**, **USB**, and **PC**. Press **▲/▼/◀/▶** to select your desired source, and then press **OK** to confirm.

*Note: The available source might differ depending on the model.*

## Using Homepage - Apps

**Note:** The pre-installed apps or items cannot be deleted. And the apps (regardless of order) listed in the below figure may differ from actual product. For some models, certain apps are not available.

Press **HOME** on the remote control to display the homepage. Press **▲/▼/◀/▶** to enter the **Apps** page and select icons from the screen list. Press **OK** to enter each option. Press **HOME** or **BACK** repeatedly to return to the homepage.

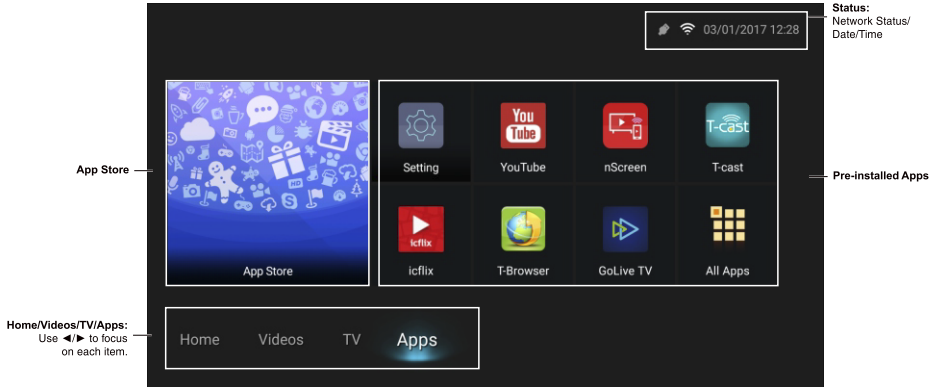

### App Store

Many useful and entertaining apps are available for downloading. After entering App Store, you will see the recommendations. Press **▲/▼/◀/▶** to select, press **OK** to enter. The buttons on the top right, such as **Required**, **Search** can provide convenient operations.

### Pre-installed Apps

These are recommended Apps. Highlight an app and press **OK** to open it. To see all the apps that have been installed on your TV, highlight **All Apps** and press **OK**. On the interface, you can press **MENU** to uninstall or sort the apps.

#### Notes:

- The pre-installed apps or items cannot be deleted.
- You may need a webcam to use certain apps. The webcam is an optional accessory, and is available by separate purchase. Only use the specified webcam. Some external devices like webcam, smartphone, joystick and external wireless adapter may not be supported.

## Using Quick Access Menu

**Note:** Some of the functions might be unavailable in certain sources. And for some models, certain options are not available.

This section explores the menus and settings of your TV. Each menu is outlined and detailed to help you get the most from your TV. To access the menu system:

1. In TV mode, press **MENU** on the remote control to display the quick access list.
2. Press **▲/▼** to select the desired item, then press **OK/▶** to open the corresponding submenu.
3. In submenu, use **◀/▶** and **OK** buttons to make the adjustments, or use **▲/▼** to select an item, use **OK/▶** to enter and operate according to the on-screen display or guide.
4. Press **BACK** to return to the previous menu.

The quick access list includes the items below, they are **Picture Preset**, **Sound Preset**, **T-Link**, **Time Shift**, **PVR**, **Schedule List** and **Settings**.

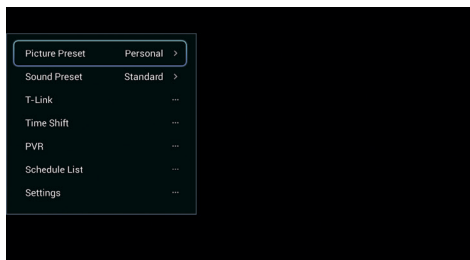

### Picture Preset

Press **OK/▶** to display its submenus:

Use **◀/▶** to scroll through the picture preset settings: **Standard**, **Dynamic**, **Natural**, **Movie** and **Personal**. And then press **OK** to confirm the selection.

### Sound Preset

Press **OK/▶** to display its submenus:

Use **◀/▶** to scroll through the sound preset settings: **Standard**, **Music**, **Movie**, **Clear Voice** and **Personal**. And then press **OK** to confirm the selection.

### T-Link

To search for CEC devices connected to the HDMI sockets in your TV and enable auto power on and auto standby between CEC devices.

#### Enable or disable T-Link

1. Press **MENU** and select **T-Link > T-Link**.
2. Press **OK/▶** to display its submenus, and use **◀/▶** to select **On** or **Off** to enable or disable T-Link.

**Note:** Below T-Link setting options will be available only when **T-Link** is set to **On**.

**Auto power on:** Enables the TV to automatically power on when you power on a CEC device (e.g. DVD) with the device's remote. Select **On** to enable this function.

**Auto standby:** Enables all CEC devices to automatically go to the standby mode when you turn off the TV with the TV remote. Select **On** to enable this function.

**Note:** The CEC functions depend on the devices connected and it is possible that some devices may not interoperate correctly when connected to this TV. The user manual or the manufacturer of the problematic devices should be consulted for further information.

### Time Shift

**Note:** This option is only available when **Time Shift** is set to **On**: Select **Settings > Channel > Time Shift**, press **OK/▶** to enter and use **▲/▼** to set **Time Shift to On**.

Allows you to pause, fast forward and rewind live TV, so you don't have to miss any part of your favourite programs. Before you use the function, connect a USB drive to the TV first. For the first time, you should complete the disk setup for the USB drive.

1. Press **MENU** on the remote control and select **Time Shift**, then press **OK** to confirm.
2. Follow the directions on the screen to do the disk setup if you use time shift for the first time.
3. After the disk setup is done, time shift will start, and the time shift menu displays on the screen.
4. For later use, press **MENU** and select **Time Shift**. press **OK** to display the time shift menu and operate according to the on-screen prompt.
5. Pressing **Stop** button stops the time shift and exits.
  - When the time shift menu disappears and only the timing of the time shift remains on the screen, you can press **OK** to call out the time shift menu.

#### **Notes:**

- Before you plug the USB drive to TV, make sure you have backed up the data on the drive to avoid unforeseen malfunction and data loss.
- We recommend that you use a USB drive with at least 1GB free space and a disk speed faster than 5.0MB/sec.
- The bigger the USB drive free space for time shift, the bigger the recording length.

**Quick Access of Time Shift:** Insert a USB disk, press **PLAY(▶)** on the remote control, it will access Time Shift automatically.

## PVR

PVR (Personal Video Recorder) allows you to record your favourite TV programs. Before you use the function, connect a USB drive to the TV first.

**Note:** *The feature is available only in selected products and, due to specific TV network limitations and country technical requirements, might not be available in product or place of installation. Feature might also be blocked by TV network due to copyright protection (HD content, recording protection). Please use **MENU** on the remote control to check if the feature is available in your product.*

1. Press **MENU** on the remote control and select **PVR**.
2. Press **OK/▶** to enter. It starts to record automatically.
3. Press **MENU** on the remote control and use **▲/▼/◀/▶** to adjust the recording duration.
4. Press **OK** to stop recording manually, the recorded file will be saved. In normal operation, the recording will stop automatically when the recording duration expires.
5. In recording, the PVR mini pane will also show on the screen to indicate the recording progress.
6. To watch the recorded program, exit PVR mode first, press **HOME**, and go to **Apps > MediaCenter > All**. Select the folder **PVR**, then select the related record file. Press **OK** to play. (It is the same if you record a digital radio program).

### Notes:

- *This feature is available only for digital non encrypted channels. Even when CICAM (CI or CI+) is inserted, this feature is not available on encrypted channels.*
- *Before you connect the USB drive to the TV, make sure you have backed up the data in the drive to avoid the loss of your important data due to unforeseen malfunction.*
- *The bigger the USB drive free memory for the PVR function, the bigger the recording length.*
- *If you want to change channel or signal source during recording, store the recording data before changing the channel or source.*
- *The TV cannot play files normally if the parameters of the file exceed the limitations of the system, the file format is not supported, the file is damaged, or the file cannot be decoded.*
- *Do not disconnect the USB drive when the system is reading a file or transmitting data, otherwise the system or the drive may be damaged.*

## Schedule List

This function is used to perform scheduled recording.

1. Press **MENU** on the remote control and select **Schedule List**.
2. Press **OK/▶** to display the schedule list.
3. To add a schedule into your schedule list, press the red button first to display schedule information. Then,
  - **Channel number:** Press **OK/▶** to enter, then use **▲/▼** to select the channel number.
  - **Start date:** set the recording date.
  - **Start time:** set the starting time of the recording.
  - **Stop time:** set the stopping time of the recording.
  - **Schedule type:**
    - a. Set **Reminder** to be reminded that you can switch to the scheduled program when the time you have set comes. When time is out and you do not execute any operation, the dialogue box will disappear and no further operation will be executed.
    - b. Set **Record**, if you really want to start your scheduled recording when the time you have set comes. When time is out and you do not execute any operation, scheduled recording will start automatically.
  - **Repeat type:** set different repeat modes for the recording.

After you enter all the information, use **▲/▼** to select **OK**, then press **OK** to add the schedule you set into your schedule list.
4. Press the red button and repeat above procedures to add another schedule.
5. If you wish to edit a schedule, select it and press **OK** to enter. You can also remove the selected schedule by pressing green button.
6. You can also enter EPG (Electronic Program Guide) here by pressing blue button and operate according to the on-screen guide.
7. Press **BACK** to close the menu.

## Settings

The Settings menu allows you to configure the TV with your preferences. For details, please refer to the following **Using System Settings** part.

## Using System Settings

The Settings menu allows you to configure the TV with your preferences.

Display the main menu by pressing **MENU** and select **Settings**, or choose **Settings** under **TV** part of homepage, then press **OK** to display its options: **Picture, Sound, Channel, Network, System** and **Applications**.

### Picture

The menus for adjusting the picture are used to obtain the best picture settings according to your preference, the type of program you are watching and the ambient lighting.

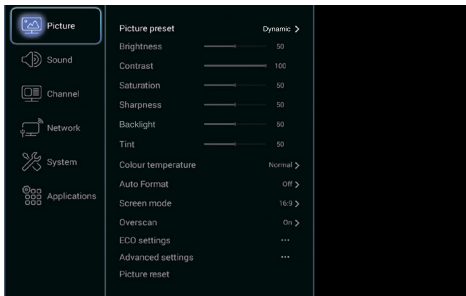

Select **Settings > Picture**, then the **Picture** menu appears on the right with the following options. Press **▶** to enter and use **▲/▼** to choose an option.

**Note:** Some options may not be available for certain modes. Some options may appear in the next page of the **Picture** menu, you can press **▲/▼** to switch.

**Picture preset:** Use **◀/▶** to scroll through the picture preset settings: **Standard, Dynamic, Natural, Movie** and **Personal**.

**Brightness:** Adjusts the brightness of the picture.

**Contrast:** Adjusts the difference between light and dark areas of the picture.

**Saturation:** Adjusts the richness of colour.

**Sharpness:** Adjusts the crispness of the edges in the picture.

**Backlight:** Adjusts the brightness of the backlight, depending on room lighting.

**Note:** This option is only available when **Energy saving** of **ECO settings** is set to **off**.

**Tint:** Adjusts the balance between the red and green levels.

**Colour temperature:** Adjusts the colour temperature of the picture. Use **◀/▶** to scroll through the colour settings: **Normal, Warm, Cool** and **Customer**.

**Auto format:** Use **◀/▶** to select **On** and **Off**, when **On** is selected, the TV will display the picture according to HD signal's format.

**Note:** **Auto format** is available only in **TV** and **HDMI** mode.

**Screen mode:** Use **◀/▶** to select the picture format.

**Notes:**

- **Screen mode** is only available when **Auto format** is set to **Off**. And the options available vary according to the signal source selected.

- You are recommended to use the full screen mode. Do not use the display mode with black bars on both sides of the picture (such as 4:3) for a long time, otherwise the TV screen may be damaged permanently.

**Overscan:** Set overscan function to **On** or **Off**.

**ECO settings:** Press **OK/▶** to display its submenu.

**Note:** This option is not available when **Picture preset** is set to **Standard**.

- **Energy saving:** Press **◀/▶** to select the desired power saving mode: **High, Low** or **Off**.

**Advanced settings:** Press **OK/▶** to display its submenu. Use **▲/▼** to select the items, such as **Noise reduction**, to adjust for obtaining a clearer picture.

**Note:** The options offered depend on the program you are watching.

**Picture reset:** Select to reset the picture settings to the factory default.

### Sound

Select **Settings > Sound**, then the **Sound** menu appears on the right with the following options. Press **▶** to enter and use **▲/▼** to choose an option.

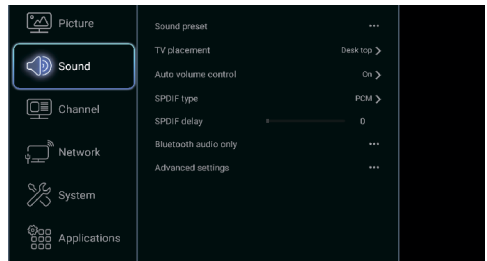

# Menu Operation

**Note:** Some options may not be available for certain signal sources. Some options may appear in the next page of the **Sound** menu, you can press ▲/▼ to switch.

**Sound preset:** Press **OK/▶** to display the option list.

Use ▲/▼ to select a sound type from the list: **Standard, Music, Movie, Clear voice** and **Personal**.

**TV placement:** Use ▲/▼ to balance the sound between **Desk top** and **Wall mount**.

**Auto volume control:** Select **On** mode to reduce the annoying blasts in volume during commercial breaks and also amplifies softer sounds in program material. Eliminates the need to constantly adjust the volume.

**SPDIF type:** Connect to an audio device through the SPDIF output. Select **SPDIF type** and press **OK/▶** to display the options. Select a proper sound type from the list for digital programs.

- If the current program outputs sound in **Dolby** format, then either **PCM** or **Dolby** can be selected.
- If the current program does not output sound in **Dolby** format, only **PCM** can be selected. Otherwise no sound will be output.

**Note:** The options you may choose depend on the program you are watching. If you select **PCM** and the sound output is ahead of the picture, you can select **SPDIF delay** from the **Sound** menu and press ◀/▶ to adjust the delay time to synchronize the sound with the picture.

**SPDIF delay:** If the sound output does not match the picture, press ◀/▶ to adjust the delay time to synchronize the sound with the picture.

**Bluetooth audio only:** Press **OK/▶** to enter. Turn on Bluetooth on your smart phone/pad, you will find the TV set name (which is also displayed on TV screen). Select the TV set name, and then pair the device and the TV according to on-screen instructions. Once paired, you can enjoy playing the audio files from your device on the TV. While playing, you can press **OK** on the remote to turn the TV screen off. Press any button to turn the screen back on.

**Note:** This option is not available for some models. For better connection, please place your Bluetooth device within a range of 3 meters from the TV.

**Advanced settings:** Press **OK/▶** to display its submenu. Use ▲/▼ to select the items, such as **Balance**, to obtain a better sound.

**Note:** The options offered depend on the program you are watching.

## Channel

Select **Settings > Channel**, then the **Channel** menu appears on the right with the following options. Press ▶ to enter and use ▲/▼ to choose an option.

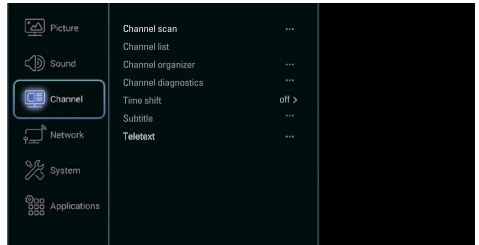

**Channel scan:** Press **OK/▶** to display channel scan options.

- **Country:** Press **OK/▶** to display the country list and use ▲/▼ to select your country.
- **Tuner mode:** select **Antenna** or **Cable** option according to your actual use.  
**Note:** The **Cable** option may not be available for certain model.
- **Automatic search:** Select **Digital & Analogue** (or **Digital** or **Analogue**), then press **OK/▶** to start the automatic search process. The search may take a few minutes. During the process, you can press **OK** to abort halfway.
- **Analogue manual scan:** Press **OK** to enter. Press ▲/▼/◀/▶ and the number buttons or **OK** to search, fine tune or store the channel.
- **Antenna manual installation:** Allows you to start manual searching the available channels from the current frequency or any frequency you input. (Only for digital channels). Press **OK** to start search from the current frequency, or use digit keys to input a frequency, then press **OK** to start search. During the process, you can press **OK** to abort halfway and press **OK** to restart, or press **BACK** to return.
- **Color system:** Allows you to select your preferred color system among **Auto**, **PAL**, **SECAM**, and **NTSC**.
- **Sound system:** Allows you to select your preferred sound system among **BG**, **DK**, **I**, and **M**.  
**Note:** **Color system** and **Sound system** are only available under **ATV** source after channel scan is finished.

**Channel list:** Press **OK/▶** to display channel list.

**Channel organizer:** You can skip channels, edit channels, or delete channels, Press **OK/▶** to enter.

**Channel skip:** If a channel is stored twice or its reception is poor, you can simply skip it. The skipped channels will no longer be selected by pressing the



**CH +/-** button. Press **OK/▶** to display **Channel skip** menu. Press **▲/▼** to select a channel and press **OK** to check the box.

**Channel edit:** Press **OK/▶** to display the channel list. Press **▲/▼** to select a channel you want to edit, then press **OK** to enter. Press **▲/▼** to select **Channel name**, then press **OK** to access the virtual keyboard and edit the channel name, and highlight **OK** and press **OK** to confirm. When you have finished, press **BACK** to return.

**Channel delete:** Press **OK/▶** to display Channel list. Press **▲/▼** to select a channel you want to delete, then press **OK** to delete the channel.

**Channel diagnostics** (only for digital channels): Press **OK/▶** to display some signal information on current digital channel, such as signal strength, frequency, etc.

**Time shift:** Set **Time Shift** to **On** or **Off**. Default setting is **On**. For details, please see the introduction of **Time Shift** on page 13.

**Subtitle:** This enables subtitle for digital TV channels. Select **Subtitle**, press **OK/▶** to display its submenus:

- **Subtitle:** Press **OK/▶** to enter, press **▲/▼** to turn **On** or **Off** the subtitles. When **Subtitle** is set to **On**, you can enable subtitle languages on digital TV channels:
  1. Press **▲/▼** to select **Digital subtitle language**.
  2. Press **OK/▶** to enter, press **▲/▼** to select a subtitle language as your preferred language.
  3. Press **▲/▼** to select **Digital subtitle language 2nd**.
  4. Press **OK/▶** to enter, press **▲/▼** to select a secondary subtitle language.
  5. Press **Exit** or **BACK** to return to previous menu.

*Note: Press **SUBTITLE** on the remote control to directly select a subtitle language available for selected digital TV program.*

- **Subtitle type:** press **OK/▶** to enter, press **▲/▼** to select a subtitle type. You can select **Hearing impaired** to display the hearing impaired subtitle with your selected language.

**Teletext:** press **OK/▶** to display its submenu.

- **Decoding page language:** Select a proper type of language in which Teletext will display.
- **Digital teletext language:** For digital TV channels, your TV could zap to a service with multiple initial Teletext pages in different languages. This function allows you to select an available language as primary language which relates to different initial Teletext page.

## Network

You can set up your TV so that it can access the Internet through your local area network (LAN) using a wired or wireless connection.

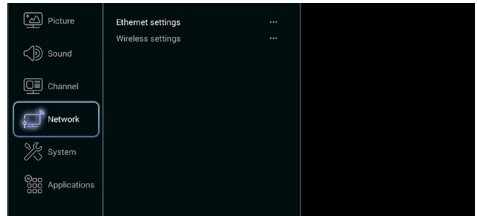

**Ethernet settings:** you can attach your TV to your LAN using cable in three ways:

- You can attach your TV to your LAN by connecting the **LAN** port on your TV to an external modem using a Cat 5 cable.
- You can attach your TV to your LAN by connecting the **LAN** port on your TV to an IP Sharer which is connected to an external modem. Use Cat 5 cable for the connection.
- Depending on how your network is configured, you may be able to attach your TV to your LAN by connecting the **LAN** port on your TV directly to a network wall outlet using a Cat 5 cable. Note that the wall outlet is attached to a modem or router elsewhere in your house.

Select **Settings > Network > Ethernet settings** and press **OK**, and then configure the IP settings to connect to a wired network. You can also check the network information here.

**Wireless settings:** To connect your TV to your network wirelessly, you need a wireless router or modem and a wireless LAN adapter.

*Note: If your TV doesn't have an in-built wireless adapter, then you need a wireless USB dongle (which is sold separately). Connect the USB dongle to your TV's USB port.*

Select **Settings > Network**, then select **Wireless settings** to connect to a wireless network. you can set up the wireless network connection accordingly.

- **WiFi switch:** Select **WiFi switch** and press **OK/▶** to enter, use **▲/▼** to set it to **On**, then below options are available. Otherwise, they are hidden.
- **Scan:** Select **Wireless settings > Scan**, then press **OK/▶**, the TV will scan all access points within range. The access points found by the TV will be displayed. Select an available access point, then press **OK** to connect the TV to it.

## Notes:

- If you select a protected access point, you will have to enter the corresponding password. Press **OK** on the remote control to display virtual keyboard to enable you to enter it.
- This set has a memory function of available access points, which enables your set to be connected to the network even if you switch on TV after power off.
- **Manual:** Select **Wireless settings > Manual**, then press **OK/▶**, you will be prompted to enter the correct SSID of an available wireless router to set up the connection.
- **Wi-Fi Direct:** Select **Wireless settings > Wi-Fi Direct**, then press **OK/▶** to enter, you can do Wi-Fi direct password setting and change the password here.
- **Information:** Select **Wireless settings > Information**, then press **OK/▶** to enter, you will find the information about WiFi status, etc.

## System

Select **Settings > System**, then the **System** menu appears on the right with the following options. Press **OK/▶** to enter and use **▲/▼** to choose an option.

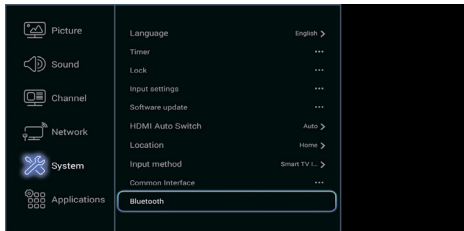

**Language:** Press **OK/▶** to display the language list and use **▲/▼** to select a language.

**Timer:** The **Timer** menu allows you to set the time zone on your TV set, to program an automatic turn-off or wake-up timer and to view the calendar.

Select **System > Timer** and press **OK/▶** to confirm. The **Timer** options are as below:

- **Time zone:** Use **▲/▼** to select the local time zone.
- **Clock:** Press **OK/▶** to display its options:
  - **Synchronization:** Use **▲/▼** to select **Auto** or **Manual**. If **Auto** is selected, the TV will get the time automatically from DTV signals, and the Time item cannot be adjusted. If you select **Manual**, you should set date and time at **Date** and **Time** item. Highlight **Date** or **Time**, press **OK** to enter and then use **▲/▼/◀/▶** and **OK** buttons to change the date or time.

**Note:** If **Manual** is selected, the time set in **Time** option will not be memorized when turning on the TV next time, and the TV's time will start from the default.

- **Power on timer:** Use **▲/▼** to select **Once**, **Daily** or **Off**. If you select **Once** or **Daily**, you should set a time period after which the TV automatically switches to on at **Time** below this item. Highlight **Time**, press **OK** to enter and then use **▲/▼/◀/▶** and **OK** buttons to change the time.

- **Power off timer:** Use **▲/▼** to select **Once**, **Daily** or **Off**. If you select **Once** or **Daily**, you should set a time period after which the TV automatically switches to off at **Time** below this item. Highlight **Time**, press **OK** to enter and then use **▲/▼/◀/▶** and **OK** buttons to change the time.

- **Sleep timer:** Sets a period of time after which the TV set goes into standby mode. Use **▲/▼** to set the period (120 minutes maximum). To disable this function, select **Off**.

- **Auto standby:** Sets a period of time after which the TV set goes into standby mode. Use **▲/▼** to select the period: 4 Hours, 6 Hours and 8 Hours. To disable this function, select **Off**.

**Lock:** This menu can control the special function for TV channels.

**Note:** You must enter your personal code before entering the **Lock** menu. The factory default code is **1234**. And the super password is **0423**. If you forget your code, enter it to override any existing codes.

Select **System > Lock** and press **OK/▶** to confirm. Then press the number buttons to enter the password to enter the **Lock** menu.

The **Lock** options are as below:

- **Parental rating:** This option allows you to set a rating to a program. Highlight **Parental rating**, press **OK/▶** to display **Parental rating** menu. Then use **▲/▼** to adjust.
- **Front panel lock:** Press **OK/▶** to display the submenu, then use **▲/▼** to select **On** to lock the set's buttons.
- **Change password:** This option allows you to change the password. Press **OK/▶** to enter, then press the number buttons to enter the new password twice.

**Input Settings:** Select **System > Input Settings**, press **OK/▶** to enter. User can select the device name of the input source here, easy to identify the source.

**Software update:** Select **System > Software update**, press **OK/▶** to enter. You can update software by network, by USB or by channel.

- **By network:** Enables you to download and install the latest software version from the Internet. Make sure to set up a wired or wireless network connection first, then select **By network** and press **OK/▶** to enter. Follow the on-screen instructions to continue. When new-version software is available, a progress bar appears. When the download finishes, the TV will go black and upgrade the software.

*Note: Do not switch off or unplug the TV until the upgrade is completed. Keep successful network connection during upgrade.*

- **By USB:** Enables you to install the latest version of the software from your USB ports if available. Select **By USB** and press **OK/▶** to enter. Follow the on-screen instructions to continue your installation.
- **By Channel:** Enables you to install the latest version of the software if available. Select **By channel** and press **OK/▶** to enter.
  - Use **◀/▶** to select **Yes** under Auto download to automatically download the latest software if available. After the software has been downloaded successfully, you will be prompted to decide if you want to install it right now. If yes, follow the on-screen instructions to complete your installation. You can also select to ignore the installation here.
  - Select **No** under Auto download to decline the automatic download.
  - Select **Manual download** and press **OK/▶** to start manual scanning the latest software. Follow the on-screen instructions to complete. During the scan, press **OK/EXIT** to cancel or exit the process.
- **Restore factory settings:** Allows you to reset the TV to factory default settings.
  - Select **Restore factory settings** and press **OK/▶** to enter.
  - Use the digit buttons to enter the password.
 

*Note: The factory default code is 1234. And the super password is 0423. If you forget your code, enter it to override any existing codes.*
  - Press **◀/▶** to select **OK** and press **OK** to confirm.
  - The Initial setup menu appears. Follow the related instructions to continue.

There is also information about the TV such as **Current version**, etc.

**HDMI type:** Select **2.0** or **1.4** according to the signal input from the selected HDMI source.

- **2.0:** 4K@60Hz signal is input. Select this setting if the external HDMI device outputs 4K@60Hz signal.
- **1.4:** Select this setting if the external HDMI device does not output 4K@60Hz signal.

*Note: This option is only available under HDMI source.*

## HDMI auto switch:

When user plug in an HDMI signal source:

- **Auto:** Auto switch your TV to the HDMI Source.
- **Manual:** A tip will display on screen to remind user to select if switch to the HDMI source.
- **Off:** Close this function.

**Location:** Use **▲/▼** to select **Home**, **Shop** or **Shop with demo**.

**Input method:** This TV supports T-IME & PingYin-IME .

**Note:** Input method is based on the actual display in TV.

**Common interface:** press **OK** and then you will find CAM Info and Application Info.

**Note:** This option is only available under DTV source, and please insert the common interface card to the socket on the back of TV before using this function. Common Interface is not available for certain model.

**Bluetooth:** Press **OK/▶** to enter, use **◀/▶** to turn Bluetooth on or off. when it was turned on, highlight **Refresh** and press **OK** to find the Bluetooth devices nearby, choose the device you want and press **OK** to connect it.

**Note:** This option is not available for some models. For optimal connection, please place your Bluetooth device within a range of 3 meters from the TV.

## Applications

Select **Settings > Applications**, then the **Applications** menu appears with the following options. Press **▶** to enter and use **▲/▼** to choose an option.

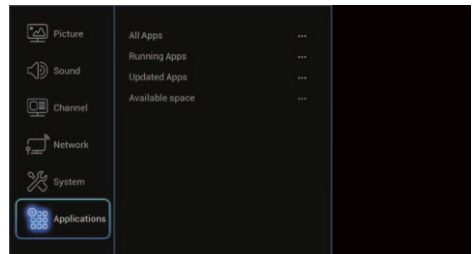

**All Apps:** Press **OK** to display the information of all the apps.

**Running Apps:** Press **OK** to display the information of the running apps.

**Update Apps:** Press **OK** to display the apps ready to be updated, and click **Update All** to update the apps .

**Available space:** Press **OK** to display the available space.

## Problems & Solutions

**Note:** Problems & solutions 1 to 2 are for the TV models which have network functions, so users of non-connected TV models can disregard them.

### 1. Fail to link to the network.

- Check if your TV is connected with the network;
- Reboot your TV;
- Consult your internet service provider, to confirm if access of your router is supported. Refer to the operation manual of your router, and activate its DHCP function after linking the network to your TV.
- Make sure your TV is connected to a router, and make sure your router is powered on. Check that your router/modem has an internet connection, and that your Ethernet cables/wireless connection is OK. Test your connection with a computer to make sure it is OK. Should the problem persist, contact customer service.

### 2. The video could not be played smoothly.

- Videos from your USB flash drive --- It may result from data transmission, or its code flow is far beyond the supported formats of this TV set.
- Videos downloaded from internet, or online videos.
  - a. It may be caused by the lower bandwidth of your network. A high network speed is required to handle online videos.
  - b. Peak internet usage times may affect the bandwidth.
  - c. Check if any other computers on the same network are also operating, as they may be using up bandwidth. Especially if they are downloading or displaying on-line videos.
  - d. The video may not be smooth itself, it is not the problem of your TV or network.

### 3. When two mobile hard disks are connected with the TV at the same time, they will not be recognized some times.

- All mobile hard disks consume a lot of power, which may result in power supply problems. We recommend inserting only one hard disk, or a low power consumption mobile hard disk.

### 4. The video from a mobile hard disk (USB) is playing with no sound.

- The audio format of the video in your mobile hard disk is not supported by the TV player.

### 5. Some videos fail to play.

- The formats of the videos may not be supported by the TV, especially videos shot by certain kinds of cameras, generally with their private protocol of formats, which are not compatible with your TV.

### 6. Video stops playing midway.

- Mistakes may occur when videos are copied or compressed, so they may automatically stop playing during playback.

### 7. What should I pay attention to, when I do SW updating?

- No power cuts when SW updating;
- Avoid any operations with your remote control when SW updating;
- Depending on your internet connection speed, the software updating process may take some time.

### 8. There are no distinct changes of TV interface after SW updating.

- Under certain conditions, SW updating may not only update or add new functions but also improve the performance of the TV set, without distinct changes of interface. Also, there may be no changes to the user interface at all.

### 9. What should I do when SW updating process stops due to a sudden power-off?

- If you do SW updating by USB, do not pluck the USB from your TV, and restart your TV to continue SW updating; If you do SW updating by Network, also restart your TV and check if it is well functioned.

### 10. With a USB device being inserted into the TV in advance, I am prompted that no USB devices are detected after I access Media, why?

- There may be something wrong with your mobile hard disk(s), damaged or with low voltage. You could increase power supply by inserting the two plugs on one end on the USB wire into TV's USB port simultaneously.

### 11. External device cannot be recognized.

- Some external devices (e.g. webcam, smart phone, tablet, game handle, and external wireless adapter) may not be compatible with the TV and cannot be supported for certain functions (nScreen, wireless display, gesture control, face recognition, if any). Please try a similar device. If it does not work, contact your local dealer.

## Troubleshooting

Most problems you encounter with your TV can be corrected by consulting the following troubleshooting list.

### No picture, no sound

1. Check if the fuse or circuit breaker is working.
2. Plug another electrical device into the outlet to make sure it is working or turned on.
3. Power plug is in a bad contact with the outlet.
4. Check the signal source.

### No color

1. Change the color system.
2. Adjust the saturation.
3. Try another channel. Black-white program may be received.

### Remote control does not work

1. Change the batteries.
2. Batteries are not installed correctly.

### No picture, normal sound

1. Adjust the brightness and contrast.
2. Broadcasting failure may happen.

### Normal picture, no sound

1. Press the **VOLUME UP** button to increase volume.
2. Volume is set to mute, press the **MUTE** button to restore sound.
3. Change the sound system.
4. Broadcasting failure may happen.

### Unorderly ripples on the picture

It is usually caused by local interference, such as cars, daylight lamps and hair driers. Adjust the antenna to minimize the interference.

### Snowy dots and interference

If the antenna is located in the fringe area of a television signal where the signal is weak, the picture may be marred by dots. When the signal is extremely weak, it may be necessary to install a special antenna to improve the reception.

1. Adjust the position and orientation of the indoor/outdoor antenna.
2. Check the connection of antenna.
3. Fine tune the channel.
4. Try another channel. Broadcasting failure may happen.

### Ignition

Black spots or horizontal streaks appear, or the picture flutters or drifts. This is usually caused by interference from car ignition system, neon lamps, electric drills, or other electrical appliance.

### Ghost

Ghosts are caused by the television signal following two paths. One is the direct path, the other is reflected from tall buildings, hills, or other objects. Changing the direction or position of the antenna may improve the reception.

### Radio frequency interference

This interference produces moving ripples or diagonal streaks, and in some case, loss of contrast in the picture. Find out and remove the radio interference source.

*\* To bring you better visual experience, please remove all labels from TV front panel and screen before use.*

## Base Installation

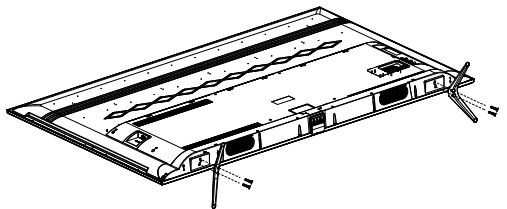

Fix the double support base on the unit by screws, the installation is completed.

**TCL**

The Creative Life

# LED TV

## РУКОВОДСТВО ПО ЭКСПЛУАТАЦИИ

Модели: L43P2US  
L49P2US  
L55P2US  
L65P2US

# COLOR YOUR WORLD



Рисунки и иллюстрации в данном Руководстве Пользователя предусмотрены только для справки и могут отличаться от внешнего вида устройства. Дизайн продукта и спецификации могут быть изменены без предварительного уведомления.

<b>Глава 1: Инструкция</b>	
Меры предосторожности .....	3
Изделие .....	3
Питание и сетевой шнур .....	3
Шнур питания и сигнальный кабель .....	3
Среда использования .....	3
Чистка .....	3
Крепление телевизора на стену .....	3
Важная информация .....	3
Кнопки управления на корпусе телевизоре .....	4
Разъемы на корпусе телевизора .....	5
Функции кнопок пульта ДУ .....	6
<b>Глава 2 : Основные операции</b>	
Включение .....	7
Выключение .....	7
Сетевое подключение .....	8
Начальная настройка .....	9
Шаг 1 выбор языка .....	9
Шаг 2 согласие об отказе от ответственности .....	9
Шаг 3 Настройка сети .....	9
Шаг 4 Выбор страны .....	9
Шаг 5 Настройка времени .....	9
Шаг 6 Все готово .....	9
<b>Глава 3 : Операция Домашняя страница</b>	
Домашняя страница - Главная .....	10
Источник сигнала .....	10
Поиск .....	10
Домашняя страница - Видео .....	11
Домашняя страница -ТВ .....	11
Окно ТВ .....	11
Домашняя страница - Приложений .....	12
Магазин Приложений .....	12
Предустановленные Приложения .....	12
<b>Глава 4 : Операция Меню</b>	
Использование меню быстрого доступа .....	13
Режим Изображения .....	13
Режим Звука .....	13
T-Link .....	13
Time Shift (сдвиг по времени) .....	13
PVR .....	14
Расписание .....	14
Настройки .....	14
Использование системных настроек .....	15
Изображение .....	15
Звук .....	15
Канал .....	16
Сеть .....	17
Система .....	18
Приложения .....	20
<b>Глава 5 : Другая информация</b>	
<b>Проблемы и способы их устранения</b> .....	21
Устранение неполадок .....	22
Установка основания опоры телевизора.....	22
Комплектация .....	22
Технические характеристики.....	23

## Меры предосторожности

Прочитайте все инструкции перед эксплуатацией телевизора.

Сохраните эти инструкции для дальнейшего использования.

### Изделие

- Не блокируйте и не закрывайте вентиляционные отверстия на задней крышке телевизора.
- Не проталкивайте какие-либо предметы в данное устройство через щели в корпусе, поскольку они могут коснуться токоведущих частей и вызвать короткое замыкание, что может привести к пожару, поражению электрическим током или повреждению устройства.
- Не пытайтесь открывать корпус, так как это может привести к его повреждению. Внутри нет частей, которые вы можете обслуживать самостоятельно. Обратитесь в сервисный центр
- Не прикасайтесь к поверхности экрана пальцами, так как можно поцарапать или повредить экран телевизора.
- Не прикладывайте усилие при нажатии на экран, так как это может испортить экран телевизора.

### Питания и сетевой шнур

- Отключите телевизор при следующих условиях:
  - Если телевизор не будет использоваться в течение длительного периода времени.
  - Если шнур питания или розетка(вилка) повреждены.
  - Следуйте инструкциям, чтобы установить и настроить телевизор. Корректируйте только те элементы, которые описаны в данной инструкции по эксплуатации, поскольку неправильная регулировка других элементов управления может привести к неисправности телевизора. Если это произойдет, выньте вилку и обратитесь в сервисный центр.
  - Если телевизор подвергся ударам или его уронили, корпус телевизора получил повреждения.
  - Если шнур питания или штепсель прибора используются как средство полного отключения электропитания, то должен быть свободный доступ к разъединителю.

### Шнур питания и сигнальный кабель

- Не перегибайте и не ставьте никаких предметов на шнур питания и сигнальный кабель.
- не наступайте на шнур питания и сигнальный кабель.
- Не перегружайте розетку, куда подключен шнур питания
- Не допускайте попадание влаги на шнур питания и сигнальный кабель

### Среда использования

- Не ставьте устройство на неустойчивую тележку, подставку или стол.
- Установите устройство на место, чтобы обеспечить хорошую вентиляцию.

- Не используйте устройство во влажном и холодной помещении и защищайте от перегрева.
- Берегите изделие от попадания прямых солнечных лучей
- Аппарат не должен подвергаться воздействию влаги или брызг
- Не используйте устройство в пыльном помещении.
- Рабочая температура : от 5°C до 35°C(41F до 95F).
- Рабочая влажность: от 20% до 80%, без конденсации.
- Температура хранения: от -15°C до 45°C(5F в 113F).
- Влажность при хранении: от 10% до 90%, без конденсации

### Чистка

- Очистить телевизор от пыли: протрите экран и корпус мягкой, чистой тканью или специальным жидким очищающим средством для мониторов.
- Не прилагайте чрезмерных усилий при очистке экрана.
- Не используйте воду или другие химические очистители для чистки экрана, так как это может повредить поверхность экрана телевизора.

### Крепление телевизора на стену

Предупреждение: эта операция требует двух человек

Для обеспечения безопасной установки, соблюдайте следующие указания по технике безопасности:

- Убедитесь, что стена может выдержать вес телевизора и настенного крепления устройства.
- Следуйте инструкциям по установке, настенного крепления
- Обязательно используйте только винты, подходящие для материала стены.
- Убедитесь, что кабели телевизора расположены таким образом, что нет опасности споткнуться о них.
- Все другие указания по технике безопасности для наших телевизоров, применимы также и здесь. (Примечание: некоторые модели ТВ не предназначен для крепления на стене.)

### Важная Информация

Если телевизор не находится в достаточно устойчивом положении, он может быть потенциально опасным из-за падения. Многих травм, особенно для детей, можно избежать, приняв простые меры предосторожности, такие как:

- Использование тумбы или подставки, рекомендованные производителем телевизора.
- Устанавливая телевизор на мебель, которая обеспечивает устойчивое положение изделия.
- Устанавливая так, чтобы устройство не свисало с края опорной мебели.
- Не устанавливать на высокой мебели без дополнительного крепления на подходящей опоре.
- Не ставьте телевизор на ткани или другие материалы, помещаемые между телевизором и поддерживающей мебелью.
- Предупреждайте детей об опасности взбираясь на мебель, чтобы добраться до телевизора или его элементов управления.



## Кнопки управления на корпусе телевизора

Возьмем для примера некоторые модели:

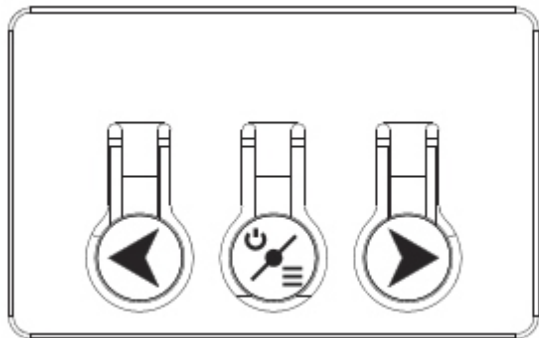

### 1. Кнопка

Включает телевизор или переводит в режим ожидания. Телевизор включен, нажмите кнопку кратковременно, это вызывает системную функцию для выбора Источника входного сигнала, Каналов и регулировки Громкости. (Только в режиме ATV или DTV, канал может быть выбран.). Длительное нажатие кнопки переведет телевизор в режим ожидания.

### 2. Кнопки

Увеличение/уменьшение громкости. В системе функции, нажмите кнопку , чтобы выбрать функцию, соответственно.

## Разъемы

**Примечание:** Расположение и названия гнезд на телевизоре может варьироваться в зависимости от модели телевизора, и не все разъемы доступны на всех моделях.



### LAN

Этот разъем используется для подключения к внешнему модему или сети для доступа к интернету.

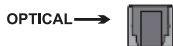

### OPTICAL разъем (выход)

Этот разъем может использоваться для подключения совместимого цифрового аудио ресивера.



### HDMI 1/HDMI 2/HDMI 3(MHL) разъем (вход)

Управление HDMI (мультимедийный Интерфейс высокой четкости) разъем позволяет подключать устройства, такие как Blu-ray плеер с HDMI выходом для наилучшего качества изображения. Он также обеспечивает несжатое цифровое подключение, которое передает видео и аудио данные через встроенный мини-штекер кабеля.

**Примечание:** только разъемы HDMI с идентификацией MHL будут поддерживать функцию MHL, MHL стэнды для Мобильной высокой четкости ссылки и позволяет связать поддерживающее MHL мобильное устройство к телевизору.

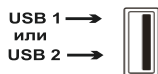

### USB 2.0/USB 3.0 разъем (вход)

Этот разъем может использоваться для подключения USB-устройства.

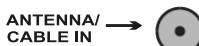

### Разъем RF подключения антенного кабеля (вход)

Этот разъем может использоваться для подключения внешней антенны или кабельной сети.

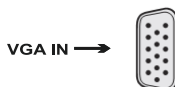

### VGA IN разъем (вход)

Этот разъем может использоваться для подключения компьютера.  
**Примечание:** VGA IN разделяет те же аудиоразъемы с AV IN.

COMPONENT/  
IN(Y PbPr)

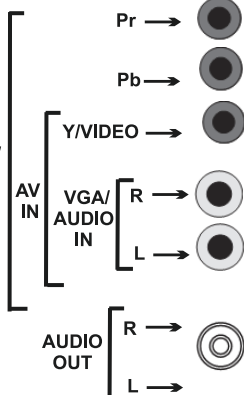

### Y PB PR компонентные разъемы (вход)

Эти разъемы Y PB PR могут быть использованы для подключения устройства, имеющего компонентные видео разъемы, такие как DVD-плеер. Компонентные разъемы могут распознавать, если устройство которое вы соединяете с разъемом Y PB PR совместимы. Компонентные разъемы обеспечивают превосходное качество изображения, так как видео разделяется на три отдельные части.

### AV RCA аудио + видео разъемы (вход)

AV IN розетки могут быть использованы для подключения ряда оборудования, включая видеомэгниетофоны, видеокамеры, декодеры, спутниковые ресиверы, DVD-плееры, или игровых приставок. Разъем VIDEO предназначен для композитного видеосигнала.

**Примечание:** AV IN делится на Видео (Y/VIDEO) и аудио розетки с Y P PR.

### Разъемы MINI AUDIO OUT

Использовать мини аудио кабель, чтобы соединить телевизор со совместимым аудио приемником.

### COMMON INTERFACE разъем









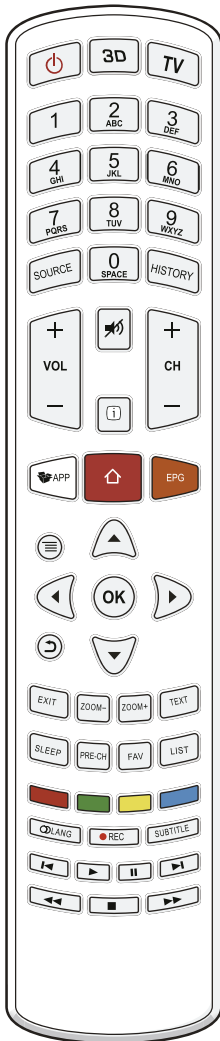



Этот разъем может быть использован для просмотра зашифрованных каналов цифрового телевидения посредством введения единого интерфейсного модуля и карты, предоставленной оператором цифрового телевидения.

## Функция кнопок пульта ДУ

Большинство функций вашего телевизора доступны через меню, которые появляются на экране. Пульт дистанционного управления предназначен для навигации по меню и для настройки всех основных параметров.

**Примечание:** Цифры и иллюстрации в этом руководстве по эксплуатации приведены только для справки и могут отличаться от фактического. Некоторые функции могут недоступны в соответствии с источником DTV. И DTV не доступен для определенной модели



-  Включение телевизора или перевод ТВ в режим ожидания.
- 3D** Не поддерживается.
- TV** Быстрый переход в режим TV.
- 0-9** Ввод чисел (номер канала).
- SOURCE** Выбор источника входного сигнала.
- HISTORY** История просмотренных каналов, запущенных приложений, содержания мультимедиа .
- VOL +/-** Увеличение/уменьшение уровня громкости.
- CH +/-** Переключение каналов на следующий или предыдущий.
-  Включение или отключение звука.
-  (Кнопка INFO) Отображения информации о текущей программе, или входе.
-  **APP** Быстрый доступ к магазину приложений App Store.
-  (Кнопка HOME) Доступ к домашней панели SMART TV.
- EPG** Экранное меню, отображающее расписание теле- и радио- с аннотациями.
-  (Кнопка MENU) Для того, чтобы получить доступ к меню опций.
- OK** Для подтверждения и ввода или выбора, для доступа к системной клавиатуре при выполнении ввода, чтобы отобразить список программ в соответствии с источником ТВ.
-  Для навигации по меню, для выбора опций меню; чтобы перейти к предыдущей или следующей фотографии, песни или видео в функции USB; для настройки каналов во время воспроизведения GoLive.
-  Для навигации по меню; для настройки функций и изменения значений. Может также использоваться, чтобы открыть соответствующее подменю.
-  (Кнопка BACK) Возврат к предыдущему меню или интерфейсу, выход из запущенного приложения
- EXIT** Возврат к предыдущему меню, закрытие окон просмотра на экране ТВ.
- ZOOM-/ZOOM+** Изменение формата изображения. **Примечание:** Эта функция не доступна в режиме USB.
- TEXT** Включение и выключение телетекста.
- SLEEP** Установка времени таймера выключения телевизора. Чтобы вернуться к предыдущему каналу.
- PRE-CH** Возврат к предыдущему каналу.
- FAV** Вызов меню списка избранных каналов.
- LIST** Отображение списка каналов.
-  **Lang** Выбор типа звука для аналогового ТВ, выбор языка звукового сопровождения для цифрового ТВ.
-  **REC** Запись программ цифрового ТВ на USB носитель.
- SUBTITLE** Выбор языка субтитров, возможного для выбранной программы цифрового ТВ..
- Цветные кнопки** Выбор задач или страниц телетекста.
-  Выбор предыдущей или последующей фотографии, музыки или видео.
-  Включение воспроизведения.
-  Пауза в режиме воспроизведения.
-  Ускорение переключения назад или вперед фотографий, музыки или видео.
-  Для того, чтобы остановить воспроизведение.

## Включение

Следуйте инструкции на этой странице как подготовить на телевизор и пульте дистанционного управления, прежде чем переходить к следующей странице, которая описывает настройку телевизионных каналов.

1. Вставьте две батареи AAA в пульт дистанционного управления.  
Меры предосторожности при использовании батареек:
  - Используйте только батареи указанного типа.
  - Убедитесь, что вы используете правильную полярность батарей.
  - Не смешивайте новые и использованные батареи.
  - Не используйте перезаряжаемые батареи.
  - Не подвергайте батареи чрезмерному нагреванию под воздействием солнечных лучей, огня и т. п.), не бросайте их в огонь, не перезаряжайте и не вскрывайте их, так как это может привести к вытеканию электролита или взрыву.
  - Извлекайте батарейки из пульта ДУ, если Вы не используете его в течение длительного периода времени.

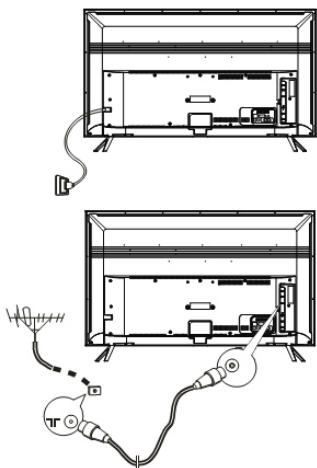

2. Подключите сетевой шнур сначала к телевизору, затем к сетевой розетке.

**Примечание:** не подключайте сетевой шнур к сетевой розетке, если он не подключен к телевизору. Ваш телевизор должен быть подсоединен только к источнику переменного тока. Он не должен быть подключен к источнику постоянного тока. Если нарушена изоляция сетевого шнура, не подключайте его к сетевой розетке, так как есть риск поражения электрическим током.

**Примечание:** цифры представлены только для примера, расположение разъема питания телевизора может отличаться в зависимости от модели.

3. Подключите кабель наружной антенны к разъему RF на задней панели телевизора.  
Разъем антенны (75 ОМ-VHF/UHF кабель) может использоваться для подключения внешней антенны или другого источника телевизионного сигнала.

**Примечание:** если вы хотите получить сигнал от внешней антенны или кабельного телевидения, пожалуйста, подключите коаксиальный кабель к разъему RF на задней панели телевизора.

4. Если телевизор подключен к сети, то он будет находится либо во включенном режиме либо находится в режиме ожидания. Если индикатор Power светится, телевизор находится в режиме ожидания. Нажмите кнопку  $\phi$  на пульте дистанционного управления, чтобы включить телевизор.

## Выключение

- Для перевода телевизора в режим ожидания, нажмите кнопку  $\phi$  на пульте дистанционного управления. Телевизор остается включенным, но с низким потреблением энергии.
- Чтобы выключить телевизор, отсоедините сетевой шнур от сетевой розетки..

## Сетевое Подключение



**Ваш телевизор требует подключения к Интернету, чтобы управлять всеми функциями. Эта услуга может быть платной. Пожалуйста, обратитесь к вашему Интернет-провайдеру (ISP) для получения дополнительной информации.**

Для того, чтобы получить доступ к Интернету, вы должны подписаться на услуги Интернет-провайдера (ISP) который предоставят вам высокоскоростной и широкополосный доступ к Интернету.

Телевизор может быть подключен к домашней сети двумя способами:

- Проводной доступ, используя разъем RJ45 (LAN) коннектор на задней панели.
- Беспроводной доступ, используя встроенный в телевизор беспроводной модуль WiFi и вашу домашнюю беспроводную сеть.

**Примечание:** Приведенные ниже инструкции обычных способов подключения телевизора к проводной или беспроводной сети. Способ подключения может стандартным или отличаться в зависимости от фактической конфигурации сети. Если у вас есть какие-либо вопросы о вашей домашней сети, пожалуйста, обратитесь к вашему провайдеру.

### Подключение к проводной сети

Для подключения к проводной сети:

1. Убедитесь, что у вас есть:
  - Интернет(Ethernet) - кабель достаточно длинный, чтобы достичь вашего телевизора
  - Маршрутизатор или модем с портом Ethernet доступный
  - Подключение к Интернету Высокоскоростной Интернет(Ethernet)Порт-(LAN)на задней панели телевизора
2. Подсоедините Интернет(Ethernet) кабель к маршрутизатору и к порту Интернет(Ethernet) на задней панели телевизора.
3. Используйте меню Сеть для настройки ТВ.

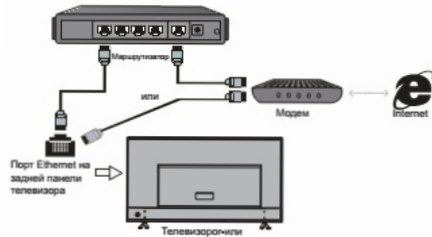

### Подключение к беспроводной сети

Для подключения к беспроводной сети:

1. Убедитесь, что у вас есть:
  - Маршрутизатор, который транслирует сигнал беспроводной высокоскоростной сети.
  - Высокоскоростное подключение к Интернету
2. Используйте меню Сеть для настройки ТВ.





## Начальная настройка

Первый раз, когда вы включаете телевизор, мастер первоначальной настройки открывает, который проведет вас через начальный процесс установки. Выполните следующие шаги, прежде чем нажать кнопку  на пульте дистанционного управления.

- Вставьте батарейки в пульт дистанционного управления.
- Подключите антенный кабель к телевизору.
- Подключите шнур питания к сетевой розетке.
- Подключите телевизор к сети.



Убедитесь, что телевизор включен и следуйте всем шагам, которые указаны ниже:

### Шаг 1 Выберите язык

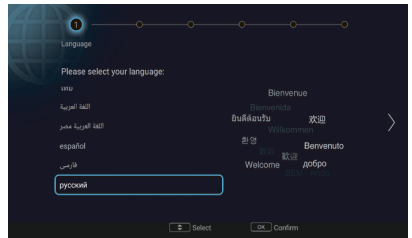
С помощью кнопок  /  выберите нужный язык. Нажмите кнопку **OK** для подтверждения и перехода к следующему шагу. (Примечание: дополнительные языки могут отличаться в зависимости от модели телевизора.)



### Шаг 2 Согласие об отказе от ответственности

С помощью кнопок  / , выберите (Согласен и принимаю). Нажмите кнопку **OK**, чтобы поставить галочку. Затем нажмите кнопку **OK** для подтверждения и перехода к следующему шагу.

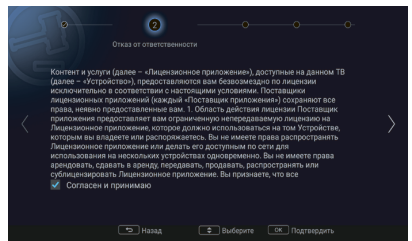

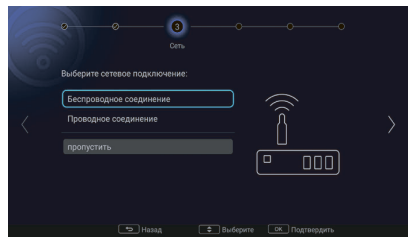

### Шаг 3 Настройка сети

ТВ на основе андроида требует Интернет-услугу для доступа к Интернету и приложений для смарт-ТВ. Подключить Интернет с помощью существующей беспроводной домашней сети или с помощью интернет-кабеля, и следуйте указаниям на экране. Выберите (**Беспроводное соединение**) или (**Проводное соединение**) и нажмите кнопку **OK**, чтобы перейти к следующему этапу. Вы также можете пропустить этот шаг, выбрав (**Пропустить**), и подключить интернету позже. Для получения дополнительной информации, пожалуйста, смотрите в разделе "Сетевое подключение" и "Настройки сети".





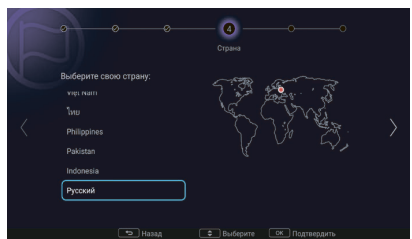

### Шаг 4 Выберите страну

С помощью кнопок  / , чтобы выбрать страну. Нажмите **OK** для подтверждения и перехода к следующему шагу. (Примечание: дополнительные страны могут различаться в зависимости от модели телевизора.)



### Шаг 5 Настройка времени

С помощью кнопок  / , чтобы переместить курсор на дату или время, нажмите кнопку **OK** для входа в подменю. С помощью кнопок  /  для перемещения между цифрами и выбрать правильную дату и время. Выберите **OK** и нажмите кнопку **OK** для подтверждения и перехода к следующему шагу.

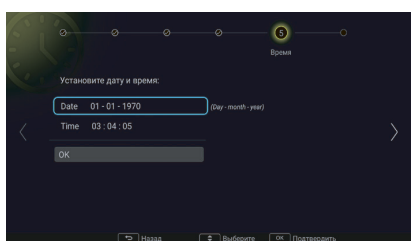

### Шаг 6 Все Готово

Когда все установки будет сделано, **[All Done]** интерфейс отображает на экране, и нажмите кнопку **OK**, чтобы завершить первоначальную настройку. Вы также можете вернуться к предыдущей стадии, и делать какие-либо изменения с помощью кнопки  или назад

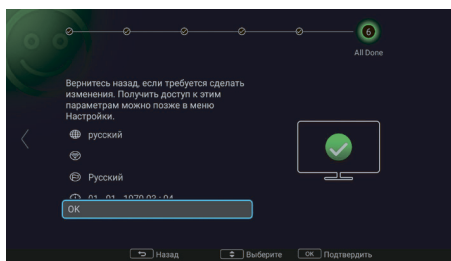

**Примечание:** рисунки и иллюстрации в данном руководстве пользователя представлены только для справки и могут отличаться от фактического внешнего вида товара. И для некоторых моделей некоторые опции будут недоступны.

Вы можете выбрать все функции из домашней страницы.

- 1.Нажмите кнопку Home для отображения домашней страницы.
- 2.Нажмите кнопки ▲/▼/◀/▶, чтобы выбрать иконки из списка на экране.
- 3.Нажмите кнопку ОК, ввода каждой опции.
- 4.Чтобы выйти из меню, нажмите кнопку Back.

Домашняя страница содержит 4 части: **Рекомендуемое, Видео, ТВ и Приложения**. Используйте кнопки ◀/▶ для выбора одной из частей домашней страницы.

**Ярлыки:** Нажмите кнопку ▲, чтобы передвинуть курсор к верхней части экрана на любой странице, режим Мультимедиа включится (доступен только при подключении USB-устройства) и опции настройки появятся на экране. Вы можете получить прямой доступ к USB мультимедийным файлами.

#### Предупреждение:

- необходимо настроить параметры сети, прежде чем использовать Smart-TV.
- Медленная реакция и/или прерывания могут возникнуть, в зависимости от сетевых условий.
- Если у вас возникли проблемы с использованием приложения, пожалуйста, обратитесь к поставщику контента.
- По данным обстоятельствам поставщика содержимого, обновления приложения или само приложение может быть прервано.
- В зависимости от правил Вашей страны, некоторые приложения могут функционально ограничены или не поддерживаться.

#### Домашняя Страница - Главная

В этом разделе рассматриваются наиболее часто используемые меню вашего телевизора.

Нажмите кнопку **Home** на пульте ДУ, чтобы отобразить домашнюю страницу. Кнопки ▲/▼/◀/▶ для входа на домашнюю страницу и выберите иконки из списка на экране. Нажмите кнопку **OK**, ввода каждой опции. Чтобы выйти из меню, нажмите кнопку **Back**.

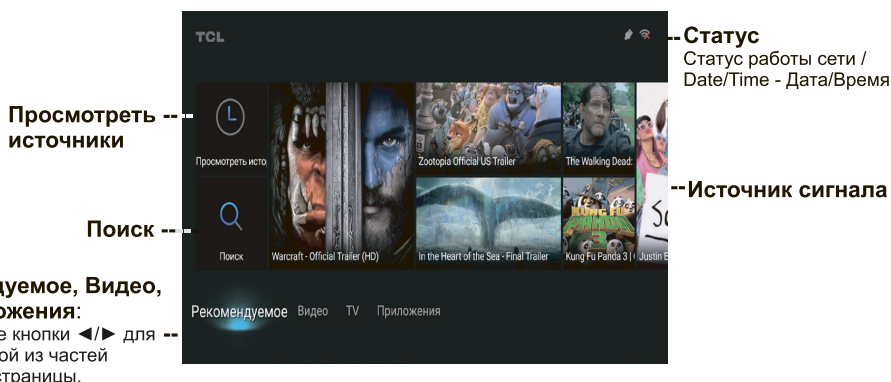

#### Просмотреть источники

Эта страница показывает недавно просмотренные программы. Для удаления истории, нажмите кнопку **MENU** на пульте ДУ, нажмите кнопку ◀ / ▶, чтобы выделить один или удалить все, нажмите кнопку **OK**, а затем действуйте в соответствии с экранными инструкциями.

#### Поиск

Вы можете искать нужные программы с помощью виртуальной клавиатуры.

## Домашняя Страница - Видео

**Примечание:** отображаемая информация будет периодически обновляться.

Нажмите кнопку **Home** на пульте ДУ, чтобы отобразить домашнюю страницу. Кнопки **▲/▼/◀/▶**, чтобы перейти на страницу видео и выберите иконки из списка на экране. Нажмите кнопку **OK**, чтобы войти в каждый контент. Чтобы выйти из меню, нажмите кнопку **Back**. Этот интерфейс позволяет искать видео по жанрам, таких как фильмы, спорт, музыка, популярное, новости, образование, игры и т. д. в соответствии с местными возможностями

### Рекомендуемое, Видео, TV, Приложения:

Используйте кнопки **◀/▶** для выбора одной из части домашней страницы.

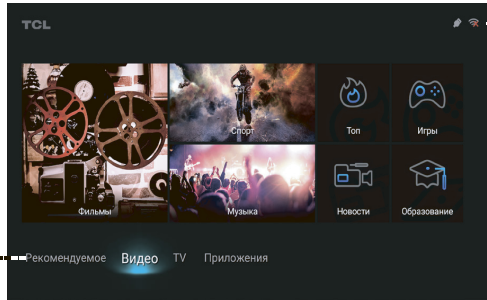

### Статус

Статус работы сети /  
Date/Time - Дата/Время

## Домашняя страница - ТВ

**Примечание:** некоторые параметры могут быть недоступны для определенных источников сигнала.

В этом разделе рассматриваются источники входного сигнала в вашем телевизоре.

Нажмите кнопку **Home** на пульте ДУ, чтобы отобразить домашнюю страницу. Кнопки **▲/▼/◀/▶**, чтобы войти в режим ТВ и выбрать источник сигнала из списка на экране.

Нажмите кнопку **OK** для подтверждения. Чтобы выйти из меню, нажмите **Back**.

### Окно ТВ

### Рекомендуемое,Видео, TV, Приложения:

Используйте кнопки **◀/▶** для выбора одной из частей домашней страницы.

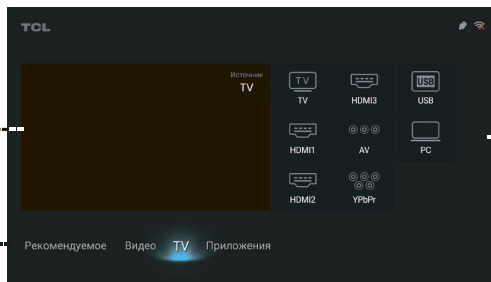

### Статус

Статус работы сети /  
Date/Time - Дата/Время

### Источник Входного Сигнала

## Окно ТВ

Отображает текущую выбранную программу.

## Источник Входного Сигнала

Выберите источник входного сигнала с устройства, подключенного к телевизору через различные порты ТВ, разъемы **HDMI1**, **HDMI2**, **HDMI3**, **AV** вход, компонентный **YPbPr**, **USB** и **PC**. Кнопки **▲/▼/◀/▶** для выбора нужного источника, а затем нажмите кнопку **OK** для подтверждения.

**Примечание:** доступный источник может отличаться в зависимости от модели



## Домашняя Страница - Приложения

**Примечание:** Предустановленные приложения или элементы не могут быть удалены. Приложения (вне зависимости от порядка), перечисленные на рисунке ниже могут отличаться от фактического. Для некоторых моделей, некоторые приложения не доступны.

Нажмите кнопку **HOME** на пульте ДУ, чтобы отобразить страницу. Кнопки ▲ / ▼ / ◀ / ▶ для входа на страницу приложений, выберите значки из списка на экране. Нажмите **OK** для ввода каждого параметра. Нажмите кнопку **HOME** или **Back** несколько раз, чтобы вернуться на главную страницу.

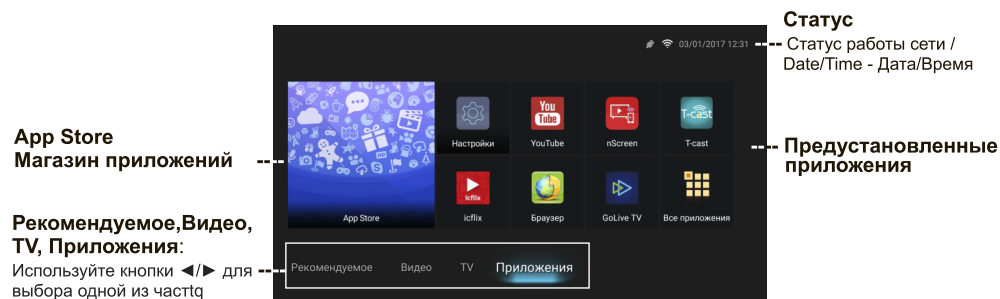

### Магазин приложений (App Store)

Многие полезные и развлекательные приложения доступны для скачивания. После входа в Магазин приложений, вы увидите рекомендации. Кнопки ▲ / ▼ / ◀ / ▶ выберите приложение, нажмите кнопку **OK**, чтобы войти. Кнопки в правом верхнем углу, предназначены для удобства пользователя..

### Предустановленные приложения

Это рекомендуемые приложения. Выделите приложение и нажмите кнопку **OK**, чтобы открыть его. Чтобы увидеть все приложения, которые были предустановлены на ваш ТВ, выделите все приложения и нажмите кнопку **OK**. На пульте ДУ, вы можете нажать кнопку **MENU** для удаления или сортировки приложений.

### Примечания:

- Предварительно установленные приложения или элементы не могут быть удалены.
- Вам возможно, потребуется веб-камера для использования некоторых приложений. Веб-камера является дополнительным аксессуаром и приобретается отдельно. Использовать веб-камеру только указанного типа. Некоторые внешние устройства, такие как веб-камера, смартфон и джойстик не поддерживаются.

## Использование меню быстрого доступа

**Примечание:** Некоторые функции недоступны для определенных источников сигнала. В некоторых моделях определенные параметры недоступны.

В этом разделе описываются меню и настройки ТВ.

Изучите эти сведения, чтобы использовать все возможности телевизора. Доступ к меню:

1. В режиме ТВ нажмите **MENU** кнопку на пульте управления, чтобы открыть список быстрого доступа.
2. С помощью кнопок **▲/▼** выберите нужный элемент, а затем нажмите **OK/▶**, чтобы открыть подменю.
3. В подменю нажимайте кнопки **◀/▶** и **OK** для изменения настроек или нажмите **▲/▼** для выбора элемента, а затем — **OK/▶** для подтверждения и следуйте инструкциям на экране.
4. Нажмите **BACK** для возврата в предыдущее меню.

Список быстрого доступа содержит следующие элементы: **Picture Preset** (Режим изображения),

**Sound Preset** (Режим звука), **T-Link**, **Time Shift** (Временной сдвиг), **PVR** (Запись), **Schedule List** (Расписание) и **Settings** (Настройки).

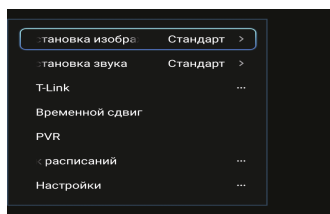

### Picture Preset (Режим изображения)

Нажмите **OK/▶**, чтобы открыть подменю. Используйте кнопки **◀/▶** для выбора режима изображения:

**Standard** (Стандартный), **Dynamic** (Динамический), **Natural** (Естественный), **Movie** (Кино) и **Personal** (Пользовательский). Нажмите **OK** для подтверждения выбора.

### Sound Preset (Режим звука)

Нажмите **OK/▶**, чтобы открыть подменю.

С помощью кнопок **◀/▶** выберите нужный режим звука: **Standard** (Стандартный), **Music** (Музыка), **Movie** (Кино), **Clear Voice** (Четкий голос) и **Personal** (Пользовательский). Нажмите **OK** для подтверждения выбора.

### T-Link

Используется для поиска устройств СЕС, подключенных к разъемам HDMI телевизора, включения и автовыключения устройств СЕС.

### Включение/выключение T-Link

1. Нажмите **MENU** и выберите **T-Link** > **T-Link**.
2. Нажмите **OK/▶**, чтобы открыть подменю, и с помощью кнопку **◀/▶** выберите значение

**On** (Вкл.) или **Off** (Выкл.), чтобы включить или выключить функцию **T-Link**.

**Примечание:** Следующие параметры **T-Link** доступны, только если для параметра **T-Link** выбрано значение **On** (Вкл.).

**Auto Power On (Автовыключение):** при использовании этой функции телевизор будет включаться автоматически при включении устройства СЕС (например, DVD) с помощью пульта управления этого устройства. Выберите **On** (Вкл.), чтобы включить эту функцию.

**Auto Standby (Автоматический переход в режим ожидания):** эта функция позволяет автоматически переводить все устройства СЕС в режим ожидания при выключении телевизора с помощью пульта управления. Выберите **On** (Вкл.), чтобы включить эту функцию.

**Примечание:** Доступные функции СЕС зависят от подключенного устройства, при этом некоторые устройства могут не поддерживаться. Для получения дополнительных сведений изучите руководство пользователя устройства или обратитесь к его производителю.

### Time Shift (Временной сдвиг)

**Примечание:** Этот параметр доступен, только если для функции **Time Shift** (Временной сдвиг) выбрано значение **On** (Вкл.). Выберите **Settings** (Настройки) > **Channel** (Канал) > **Time Shift** (Временной сдвиг), нажмите **OK/▶**, а затем используйте кнопки **▲/▼** для выбора значения **On** (Вкл.).

Эта функция позволяет приостановить текущую передачу, перейти назад и вперед, поэтому вы никогда не пропустите любимые моменты. Перед ее использованием подключите к телевизору USB-диск. При первом использовании необходимо настроить USB-диск.

1. Нажмите **MENU** на пульте управления и выберите **Time Shift** (Временной сдвиг), а затем нажмите **OK** для подтверждения.
2. Следуйте инструкциям на экране для настройки диска (при первом использовании функции временного сдвига).
3. После настройки диска меню временного сдвига появится на экране.
4. В дальнейшем, чтобы воспользоваться функцией, нажмите **MENU** и выберите **Time Shift** (Временной сдвиг). Нажмите кнопку **OK**, чтобы открыть меню временного сдвига, и следуйте инструкциям на экране.
5. Нажмите кнопку **Stop**, чтобы отключить режим временного сдвига.  
- Когда меню временного сдвига исчезнет, а на экране останется только метка времени, можно нажать кнопку **OK**, чтобы снова открыть меню.

### Примечания:

- Перед подключением USB-диска к телевизору сохраните важные данные, чтобы избежать их потери в случае ошибки

- Рекомендуется использовать USB-диск как минимум с 1 ГБ свободного места и скоростью выше 5,0 МБ/с.

- Чем больше свободного места на USB-диске, тем больше данных может быть записано.

## **Быстрый доступ к функции временного сдвига:**

Вставьте USB-диск, нажмите кнопку воспроизведения (▶) на пульте управления, после чего функция временного сдвига автоматически активируется.

## **PVR**

**PVR** (Персональный видеорекордер) позволяет записывать любимые телепередачи. Перед его использованием подключите к телевизору USB-диск.

**Примечание:** Эта функция поддерживается только в некоторых моделях. Из-за ограничений телесети и местных требований она может быть недоступна. Телесеть также может заблокировать функцию для защиты авторских прав (для контента высокой четкости). Воспользуйтесь **MENU** пульта управления, чтобы узнать, доступна ли функция в вашем устройстве.

1. Нажмите кнопку **MENU** на пульте управления и выберите **PVR** (Запись видео).
2. Нажмите кнопку **OK/▶**. Запись начнется автоматически.
3. Нажмите кнопку **MENU** на пульте управления и с помощью кнопок **▲/▼/◀/▶** выберите длительность записи. В обычном режиме запись остановится автоматически после указанного времени.
4. Чтобы остановить запись вручную, нажмите кнопку **OK**, после чего запись прекратится и видеофайл будет записан на диск.
5. Во время записи на экране отображается мини-панель PVR с информацией о ходе записи.
6. Чтобы просмотреть записанную передачу, сначала выйдите из режима PVR и откройте пункт **HOME > Apps** (Приложения) > **MediaCenter** (Медиацентр) > **All** (Все). Выберите папку **PVR**, а затем выберите нужный файл. Нажмите **OK** для воспроизведения. (Процедура аналогична воспроизведению цифровой радиостанции).

## **Примечания:**

- Эта функция доступна только для каналов без шифрования, даже если установлена плата **SICAM (CI или CI+)**.
- Перед подключением USB-диска к телевизору сохраните важные данные, чтобы избежать их потери в случае ошибки.
- Чем больше свободного места на USB-диске, тем больше данных может быть записано.
- Если вы хотите сменить канал или источник сигнала во время записи, сначала сохраните данные записи.

Телевизор не сможет воспроизводить файлы, если их параметры не соответствуют ограничениям системы, формат файла не поддерживается, файл поврежден или не может быть декодирован.

-- Не отсоединяйте USB-диск, когда система считывает файл или передает данные, иначе система или диск могут быть повреждены.

## **Schedule List Расписание**

Эта функция используется для записи передач по расписанию.

1. Нажмите кнопку **MENU** на пульте управления и выберите **Schedule List** (Расписание).
2. Нажмите **OK/▶**, чтобы открыть расписание.
3. Чтобы добавить элемент в расписание, нажмите красную кнопку, чтобы открыть меню расписания. Затем выполните следующие действия:
  - **Channel number** (Номер канала): нажмите **OK/▶** и с помощью кнопок **▲/▼** выберите номер канала.

- **Start date** (Дата начала): выберите дату начала записи.

- **Start time** (Время начала): выберите время начала записи.

- **Stop time** (Время остановки): выберите время остановки записи.

- **Schedule type** (Тип расписания):

- a. Настройте **Reminder** (напоминание), чтобы система напомнила о запланированной для записи программы в нужное время. Когда время наступит и пользователь не будет выполнять никаких операций, диалоговое окно исчезнет.
- б. Настройте **Record** (запись), чтобы начать запланированную запись в указанное время. Когда время наступит и пользователь не будет выполнять никаких операций, запись начнется автоматически.

- **Repeat type** (Тип повтора): выберите режим повтора записи. После для ввода данных используйте кнопки **▲/▼** для выбора пункта **OK**, а затем нажмите **OK**, чтобы добавить элемент в расписание.

4. Нажмите красную кнопку и повторите процедуры, описанные выше, чтобы добавить другой элемент в расписание.
5. Чтобы изменить запланированный элемент, выберите его и нажмите **OK**. Вы также можете удалить элемент, нажав зеленую кнопку.
6. Кроме того, здесь можно открыть электронный телегид (EPG), нажав синюю кнопку и следуя инструкциям на экране.
7. Нажмите **BACK**, чтобы закрыть меню.

## Settings (Настройки)

В меню Settings(Настройки) можно настроить различные параметры телевизора по вашему усмотрению. Дополнительные сведения см. в разделе **Использование настроек системы** далее.

## Использование системных настроек

В меню Settings(Настройки) можно настроить различные параметры телевизора по вашему усмотрению. Откройте главное меню, нажав кнопку **MENU**, выберите **Settings (Настройки)**, или выбирайте настройку ТВ на главной странице, а затем нажмите **OK**, чтобы открыть параметры: **Picture(Изображение)**, **Sound(Звук)**, **Channel(Канал)**, **Network(Сеть)**, **System(Система)** и **Applications(Приложения)**.

## Picture (Изображение)

Меню для настройки позволяет добиться оптимального качества изображения в соответствии с вашими предпочтениями, типа просматриваемой передачи и окружающего освещения.

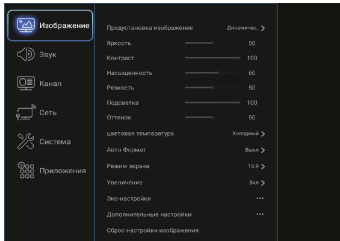

Выберите **Settings (Настройки) > Picture(Изображение)**, после чего справа появится меню **Picture(Изображение)** со следующими параметрами. Нажмите **►** и затем с помощью кнопок **▲/▼** выберите параметр.

**Примечание:** Некоторые параметры могут быть недоступны для определенных режимов. Некоторые параметры могут размещаться на следующей странице меню **Picture(Изображение)**, для перехода на которую нажмите **▲/▼**.

**Picture preset (Режим изображения):** Используйте кнопки **◀/▶** для выбора режима изображения: **Standard (Стандартный)**, **Dynamic(Динамический)**, **Natural (Естественный)**, **Movie(Кино)** и **Personal(Пользовательский)**.

**Brightness (Яркость):** изменение яркости изображения  
**Contrast (Контрастность):** изменение разницы между светлыми и темными областями изображения.

**Saturation (Насыщенность):** изменение насыщенности цвета.

**Sharpness (Резкость):** изменение резкости краев изображения.

**Backlight (Подсветка):** изменение яркости подсветки в зависимости от освещения.

**Примечание:** Эта опция доступна, только тогда, когда включен режим **Energy saving (экономии энергии)** в **ECO settings (параметрах ECO)**.

**Tint (Оттенок):** изменение баланса между уровнями красного и зеленого.

## Colour temperature (Цветовая температура):

изменение цветовой температуры изображения. Используйте кнопки **◀/▶** для выбора режима: **Normal(Нормальный)**, **Warm(Теплый)**, **Cool (Холодный)** и **Customer (Пользовательский)**.

**Auto format (Автоформат):** кнопками **◀/▶** выберите **On(Вкл.)** или **Off (Выкл.)**. Если выбрано значение **On(Вкл.)**, будет использоваться формат HD-сигнала.

**Примечание:** Функция **Auto format (Автоформат)** доступна только в режиме **TV** и **HDMI**.

**Screen mode (Режим экрана):** выберите формат изображения кнопками **◀/▶**.

### Примечание:

- **Screen mode (Режим экрана)** доступен, только если для функции **Auto format (Автоформат)** выбрана значение **Off(Выкл.)**. Доступные параметры зависят от выбранного источника сигнала.

- **Рекомендуется использовать полноэкранный режим. Не используйте формат длительное время, при котором черные полосы находятся по сторонам экрана (например, 4:3), иначе телевизор может быть поврежден.**

**Overscan (Растянутая развертка):** выберите значение **On (Вкл.)** или **Off (Выкл.)**.

**ECO settings (Параметры ECO):** Нажмите **OK/▶**, чтобы открыть подменю.

**Примечание:** Эта опция недоступна, если для функции **Picture Preset (Режим изображения)** выбрано значение **Standard (Стандартный)**.

• **Energy saving (Экономия энергии):** с помощью кнопок **◀/▶** выберите нужный режим экономии энергии — **High (Высокий)**, **Low (Низкий)** или **Off (Выкл.)**.

**Advanced settings (Дополнительные настройки):** нажмите **OK/▶**, чтобы открыть подменю. Кнопками **▲/▼** выберите нужный элемент, например **Noise reduction (Шумоподавление)**, чтобы улучшить качество изображения.

**Примечание:** Доступные параметры зависят от текущей передачи.

**Picture Reset (Сброс настроек):** выберите эту функцию, чтобы восстановить заводские установки.

## Sound (Звук)

Выберите **Settings (Настройки) > Sound (Звук)**, после чего справа появится меню **Sound (Звук)** со следующими параметрами. Нажмите **►** и затем с помощью кнопок **▲/▼** выберите параметр.

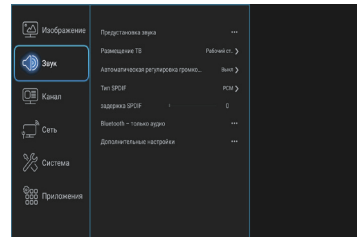

**Примечание:** некоторые параметры могут быть недоступны для определенных источников. Некоторые параметры могут размещаться на следующей странице меню **Sound (Звук)**, для перехода на которую нажмите **▲/▼**.

**Sound Preset (Режим звука):** нажмите **OK / ►**, чтобы открыть список параметров. С помощью кнопки **▲/▼** выберите звуковой режим: **Standard** (Стандартный), **Music** (Музыка), **Movie** (Кино), **Clearvoice** (Четкий голос) и **Personal** (Пользовательский).

**TV placement (Размещение ТВ):** с помощью кнопок **▲/▼** выберите параметр расположения ТВ настольное (**Desktop** (Тумбочка)) или настенное (**Wall mount** (Стена)).

**Auto volume control (Автонастройка громкости):** выберите значение **On** (Вкл.), чтобы автоматически корректировать громкость во время рекламы и усиливать звук во время просмотра телепередач. Это устраняет необходимость постоянно менять громкость вручную.

**SPDIF type (Тип SPDIF):** подключите аудиоустройство к выходу **SPDIF**. Выберите пункт **SPDIF type** (Тип SPDIF) и нажмите **OK/►**, чтобы открыть параметры. Выберите нужный тип звука из списка для цифровых программ.

- Если для текущего канала используется формат **Dolby**, можно выбрать **PCM** или **Dolby**.

- Если текущий канал не поддерживает формат **Dolby**, вы можете выбрать только **PCM**. В противном случае звук не будет воспроизводиться.

**Примечание:** Доступные параметры зависят от текущей передачи. Если вы выбрали **PCM**, а звук опережает изображение, можно выбрать параметр

**SPDIF delay (Задержка SPDIF)** в меню **Sound (Звук)** и нажмите **◀/►**, чтобы настроить время задержки для синхронизации звука с изображением.

**SPDIF delay (Задержка SPDIF):** если звук не совпадает с изображением, нажмите **◀/►**, чтобы настроить время задержки для синхронизации звука с изображением.

**Bluetooth audio only (Только аудио Bluetooth):**

Нажмите **OK / ►** для входа. Включите **Bluetooth** на вашем смартфоне, на экране телефона вы найдете название ТВ (которое также отображается на экране телевизора). Выберите название телевизора, а затем подключите устройство и телевизор согласно инструкциям на экране. После соединения, вы можете наслаждаться воспроизведением аудио файлов с мобильного устройства через телевизор. Во время проигрывания аудио файла можно нажать кнопку **OK** на пульте ДУ, чтобы включить экран телевизора. Нажмите любую кнопку, чтобы снова включить экран.

**Примечание:** Этот параметр поддерживается не всеми моделями. Для оптимального соединения разместите устройство **Bluetooth** в пределах **3 метров** от телевизора.

**Advanced settings (Дополнительные настройки):**

нажмите **OK/►**, чтобы открыть подменю. Кнопками **▲/▼** выберите нужный элемент, например **Balance** (Баланс), чтобы улучшить качество звука.

**Примечание:** Доступные параметры зависят от текущей передачи.

**Channel (Канал)**

Выберите **Settings** (Настройки) > **Channel** (Канала), после чего справа появится меню **Channel** (Канала) со следующими параметрами. Нажмите **►** и затем с помощью кнопок **▲/▼** выберите параметр.

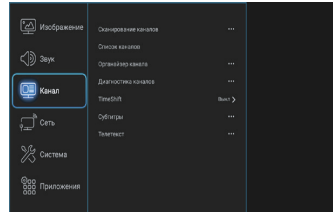

**Channel scan (Поиск каналов):** нажмите **OK/►**, чтобы открыть параметры поиска каналов.

- **Country** (Страна): нажмите **OK/►**, чтобы открыть список стран, и с помощью кнопок **▲/▼** выберите страну.
- **Tuner Mode** (Режим тюнера): выберите **Antenna** (Антенна) или **Cable** (Кабель) в зависимости от типа источника сигнала.

**Примечание:** Опция **Cable** (Кабель) может быть недоступен для определенных моделей.

- **Automatic Search** (Автопоиск Поиск): выберите пункт **Digital & Analogue** (Цифровые и аналоговые) или **Digital** (Цифровые) либо **Analogue** (Аналоговые), а затем нажмите **OK/►**, чтобы начать автоматический поиск. Для операции может потребоваться несколько минут. Чтобы отменить ее, нажмите кнопку **OK**.
- **Analogue Manual scan** (Аналоговая ручная настройка): нажмите **OK** для выбора. Нажмите **▲/▼/◀/►** и номер или нажмите **OK** для поиска, точной настройки или сохранения канала.
- **Antenna Manual Installation** (Ручная настройка антенны): позволяет выполнить ручной поиск доступных каналов от текущей или введенной вами частоты (только для цифровых каналов). Нажмите **OK**, чтобы начать поиск от текущей частоты, или введите частоту с помощью цифровых кнопок и нажмите **OK** для начала поиска. Чтобы отменить операцию, нажмите кнопку **OK**. Нажмите **OK** для перезапуска или **BACK** для возврата.
- **Color system** (Цветовая система): позволяет выбрать цветовую систему — **Auto** (Авто), **PAL**, **SECAM** и **NTSC**.
- **Sound system** (Звуковая система): позволяет выбрать звуковую систему — **BG**, **DK**, **I** и **M**.

**Примечание:** Параметры **Color system** (Цветовая система) и **Sound system** (Звуковая система) доступны только для источника **ATV** после завершения поиска каналов.

**Channel list (Список каналов):** нажмите **OK/►**, чтобы открыть список каналов.

**Channel organiser (Организация каналов):** позволяет пропускать, изменять и удалять каналы. Нажмите **OK/►** для выбора.

**Channel skip (Пропуск канала):** если канал сохранен дважды или уровень сигнала плохой, его можно пропустить. Пропущенные каналы больше не будут выбираться при нажатии кнопки **CH +/-**. Нажмите **OK/▶**, чтобы открыть меню **Channel skip** (Пропуск канала). С помощью кнопок **▲/▼** выберите канал и нажмите **OK**, чтобы установить флажок.

**Channel edit (Редактирование каналов):** нажмите **OK/▶**, чтобы открыть список каналов. Кнопками **▲/▼** выберите нужный канал и нажмите **OK**. С помощью кнопок **▲/▼** выберите **Channel name** (Название канала), а затем нажмите **OK**, чтобы открыть виртуальную клавиатуру и изменить имя канала. Затем выделите **OK** и нажмите **OK** для подтверждения. По завершении нажмите **BACK** для возврата.

**Channel delete (Удалить канал):** нажмите **OK/▶**, чтобы открыть список каналов. Кнопками **▲/▼** выберите нужный канал и нажмите **OK**, чтобы удалить его.

**Channel Diagnostics (Диагностика каналов)** (только для цифровых каналов). Нажмите **OK/▶**, чтобы просмотреть сведения о текущем цифровом канале, например уровень сигнала, частоту и т. д.

**Time Shift (Временной сдвиг):** выберите для функции **Time Shift** (Временной сдвиг) значение **On** (Вкл.) или **Off** (Выкл.). Значение по умолчанию: **On** (Вкл.).  
Дополнительные сведения см. в описании функции **Временной сдвиг** на стр. 13.

**Subtitle (Субтитры):** включение субтитров для цифровых каналов. Выберите **Subtitle** (Субтитры) и нажмите **OK/▶**, чтобы открыть подменю:

- **Subtitle (Субтитры):** нажмите **OK/▶** и с помощью кнопок **▲/▼** выберите значение **On** (Вкл.) или **Off** (Выкл.). Если **Subtitle** (Субтитры) включены, вы можете выбрать язык субтитров для цифровых каналов.
- 1. С помощью кнопок **▲/▼** выберите **Digital subtitle language** (Язык субтитров).
- 2. Нажмите **OK/▶** и с помощью кнопок **▲/▼** выберите язык субтитров.
- 3. С помощью кнопок **▲/▼** выберите **Digital subtitle language 2nd** (второй язык субтитров).
- 4. Нажмите **OK/▶** и с помощью кнопок **▲/▼** выберите второй язык субтитров.
- 5. Нажмите **Exit** или **BACK** для возврата в предыдущее меню.

**Примечание:** Нажмите **SUBTITLE** на пульте управления, чтобы напрямую выбрать язык субтитров для выбранного канала.

- **Subtitle type (Тип субтитров):** нажмите **OK/▶** и с помощью кнопок **▲/▼** выберите тип субтитров. Можно выбрать параметр **Hearing impaired** (Для слабослышащих), чтобы показать субтитры для слабослышащих на выбранном языке.

**Teletext (Телетекст):** нажмите **OK/▶**, чтобы открыть подменю.

- **Decoding page language** (Язык страницы кодировки): выберите язык телетекста.

- **Digital teletext language (Язык цифрового телетекста):** для цифровых каналов телевизор может подключиться к службе с несколькими страницами телетекста на разных языках. Эта функция позволяет выбрать доступный язык в качестве основного, связанного с другой начальной страницей телетекста.

## Network (Сеть)

Вы можете настроить телевизор для подключения к Интернету по локальной сети с помощью проводного или беспроводного соединения.

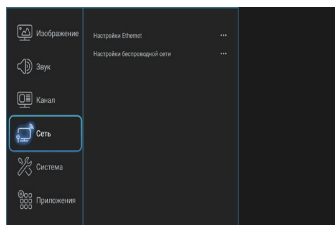

**Настройки Ethernet:** Вы можете подключить телевизор к локальной сети с помощью кабеля тремя способами:

- Можно подключить телевизор к сети, подключив к разьему **LAN** внешний модем, используя кабель **Cat 5**.
- Можно подключить телевизор к сети, подключив к разьему **LAN** распределитель IP-адресов, подключенный к внешнему модему. Используйте кабель **Cat 5**.
- В зависимости от настроек сети вы можете подключить телевизор к сети, соединив разьем **LAN** телевизора и сетевую розетку кабелем **Cat 5**. Обратите внимание, что сетевая розетка должна быть подключена к модему или маршрутизатору.

Выберите **Settings** (Настройки) > **Network** (Сеть) > **Ethernet settings** (Настройки Ethernet), нажмите **OK** и настройте IP-адрес для подключения к проводной сети. Здесь также можно просмотреть сведения о сети.

**Настройки беспроводной сети:** Для подключения телевизора к беспроводной сети требуется маршрутизатор или модем.

**Примечание:** Если в телевизоре нет встроенного адаптера беспроводной связи, вам необходим **USB-модуль (продается отдельно)**. Подключите **USB-модуль к порту USB телевизора**.

Выберите **Settings** (Настройки) > **Network** (Сеть) и выберите **Wireless settings** (Настройки беспроводной сети), чтобы подключиться к беспроводной сети.

- **WiFi switch (Коммутатор WiFi):** выберите **WiFi switch** (Коммутатор WiFi) и нажмите **OK/▶**. С помощью кнопок **▲/▼** выберите значение **On** (Вкл.), чтобы открыть следующие параметры. В противном случае они будут скрыты.
- **Scan (Поиск):** выберите **Wireless settings** (Настройки беспроводной сети) > **Scan** (Поиск) и нажмите **OK/▶**, после чего телевизор выполнит поиск точек доступа. Все найденные точки доступа будут показаны на экране. Выберите точку доступа и нажмите **OK**, чтобы подключиться к ней.

### Примечания:

- Если вы выбрали защищенную точку доступа, потребуется ввести соответствующий пароль. Нажмите **OK** на пульте управления, чтобы открыть виртуальную клавиатуру и ввести пароль.
- Телевизор может сохранять точки доступа, чтобы не терять подключение к сети даже после выключения телевизора.

- **Manual (Вручную):** выберите **Wireless settings** (Настройки беспроводной сети) > **Manual** (Вручную), а затем нажмите **OK/▶**. Появится запрос на ввод имени сети (SSID).
- **Wi-Fi Direct:** выберите **Wireless settings** (Настройки беспроводной сети) > **Wi-Fi Direct** и нажмите **OK/▶**. Здесь вы сможете изменить пароль Wi-Fi Direct.
- **Information (Информация):** выберите **Wireless settings** (Настройки беспроводной сети) > **Information** (Информация), а затем нажмите **OK/▶**, после чего появится сведения о WiFi, например состояние подключения.

## System (Система)

Выберите **Settings** (Настройки) > **System** (Система), после чего справа появится меню **System** (Система) со следующими параметрами. Нажмите **OK/▶** и с помощью кнопок **▲/▼** выберите параметр.

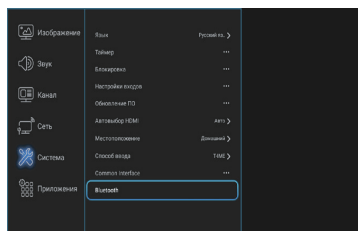

**Language (Язык):** нажмите **OK/▶**, чтобы открыть список языков, и с помощью кнопок **▲/▼** выберите язык.

**Timer (Таймер):** меню **Timer** (Таймер) позволяет выбрать часовой пояс телевизора, настроить автовыключение или включение телевизора, а также просмотреть календарь.

Выберите **System** (Система) > **Timer** (Таймер) и нажмите **OK/▶** для подтверждения. Доступны следующие параметры **Таймер**.

- **Time zone (Часовой пояс):** с помощью кнопок **▲/▼** выберите местный часовой пояс.

- **Clock (Часы):** нажмите **OK/▶**, чтобы открыть параметры часов.
  - **Synchronization (Синхронизация):** с помощью кнопок **▲/▼** выберите **Auto** (Авто) или **Manual** (Вручную). Если выбрано значение **Auto** (Авто), телевизор будет получать время автоматически от телесети, при этом изменить время будет невозможно. Если выбрать параметр **Manual** (Вручную), введите дату и время в элементах **Date** (Дата) и **Time** (Время). Выберите элемент **Date** (Дата) или **Time** (Время) и нажмите **OK** и с помощью кнопок **▲/▼/◀/▶** и **OK** измените дату или время.
- Примечание:** Если выбран параметр **Manual** (Вручную), время, заданное в параметре **Time** (Время) не будет сохранено до следующего включения телевизора, при этом будет использоваться время по умолчанию.

- **Power on timer (Таймер включения):** с помощью кнопок **▲/▼** выберите **Once** (Один раз), **Daily** (Ежедневно) или **Off** (Выкл.). Если выбрать параметр **Once** (Один раз) или **Daily** (Ежедневно), укажите время, через которое телевизор автоматически включится, в параметре **Time** (Время) под этим элементом. Выберите **Time** (Время), нажмите **OK** и с помощью кнопок **▲/▼/◀/▶** и **OK** измените время.
- **Power off timer (Таймер выключения):** с помощью кнопок **▲/▼** выберите **Once** (Один раз), **Daily** (Ежедневно) или **Off** (Выкл.). Если выбрать параметр **Once** (Один раз) или **Daily** (Ежедневно), укажите время, через которое телевизор автоматически выключится, в параметре **Time** (Время) под этим элементом. Выберите элемент **Time** (Время), нажмите **OK** и с помощью кнопок **▲/▼/◀/▶** и **OK** измените время.

- **Sleep timer (Таймер сна):** выберите время, через которое режим перейдет в режим ожидания. Выберите время с помощью кнопок **▲/▼** (120 минут максимум). Чтобы отключить функцию, выберите **Off** (Выкл.).
- **Auto standby (Автоматический переход в режим ожидания):** выберите время, через которое режим перейдет в режим ожидания. С помощью кнопок **▲/▼** выберите время: 4 ч, 6 ч, 8 ч.

Чтобы отключить функцию, выберите **Off** (Выкл.).

**Lock (Блокировка):** В этом меню можно настроить специальные функции телеканалов.

**Примечание:** Чтобы открыть меню **Lock** (Блокировка), введите личный код. Код по умолчанию: 1234. Суперпароль: 0423. Если вы забыли код, введите суперпароль.

Выберите **System** (Система) > **Lock** (Блокировка) и нажмите **OK/▶** для подтверждения. Затем введите пароль, нажимая цифровые кнопки, чтобы открыть меню **Lock** (Блокировка). Доступны следующие параметры **Lock** (Блокировка).

- **Parental rating (Возрастной рейтинг):** этот параметр позволяет указать возрастной рейтинг для программы. Выберите пункт **Parental rating** (Возрастной рейтинг) и нажмите **OK/▶**, чтобы открыть меню **Parental rating** (Возрастной рейтинг). Измените настройки с помощью кнопок **▲/▼**.
- **Front panel lock (Блокировка кнопок управления ТВ):** нажмите **OK/▶**, чтобы открыть подменю, и с помощью кнопок **▲/▼** выберите **On** (Вкл.), чтобы заблокировать кнопки на панели телевизора.
- **Change password (Изменить пароль):** этот параметр позволяет изменить пароль. Нажмите **OK/▶** и введите новый пароль дважды, используя цифровые кнопки.

**Input Settings (Параметры ввода):** выберите **System** (Система) > **Input Settings** (Параметры ввода) и нажмите **OK/▶** для подтверждения. Здесь можно выбрать название устройства-источника сигнала, чтобы легко его определять.

**Software update (Обновление ПО):** выберите **System** (Система) > **Software update** (Обновление ПО) и нажмите **OK/▶** для подтверждения. Вы можете обновить программное обеспечение по сети с помощью USB-диска или канала.

- **By network (По сети):** позволяет загрузить и установить последнюю версию программного обеспечения из Интернета. Сначала настройте проводное или беспроводное подключение к сети, а затем выберите **By network** (По сети) и нажмите **OK/▶**. Следуйте инструкциям на экране для продолжения. Если доступна новая версия ПО, появится панель хода выполнения. После окончания загрузки, телевизор обновит ПО.

***Примечание:** Не выключайте телевизор и не отсоединяйте его от розетки до завершения обновления. Во время обновления необходимо стабильное подключение к сети.*

- **By USB (По USB):** позволяет установить последнюю версию ПО, используя порт USB. Выберите **By USB** (По USB) и нажмите **OK/▶**. Следуйте инструкциям на экране для продолжения установки.
- **By Channel (По каналу):** позволяет установить последнюю версию ПО, если она доступна. Выберите **By Channel** (По каналу) и нажмите **OK/▶**.
  - С помощью кнопок **◀/▶** выберите **Yes** (Да) для параметра Auto download (Автозагрузка), чтобы автоматически скачивать обновления ПО, если они доступны. После успешной загрузки вам будет предложено установить ПО сразу же. Если вы захотите установить обновление, следуйте инструкциям на экране. Вы также можете проигнорировать установку.
  - Выберите **No** (Нет) для параметра Auto download (Автозагрузка), чтобы отменить автоматическую загрузку.
  - Выберите **Manual download** (Ручная загрузка) и нажмите **OK/▶**, чтобы вручную проверить наличие обновлений ПО. Следуйте инструкциям на экране для продолжения. Во время проверки можно нажать **OK/EXIT** для отмены процесса.

- **Restore Factory settings (Восстановление заводских настроек):** позволяет восстановить заводские настройки телевизора.

- Выберите **Restore Factory settings** (Восстановление заводских настроек) и нажмите **OK/▶**.

- Введите пароль, используя цифровые кнопки.

***Примечание:** Код по умолчанию: 1234.*

***Суперпароль: 0423. Если вы забыли код, введите суперпароль.***

- Нажмите **◀/▶**, чтобы выбрать пункт **OK** и нажмите **OK** для подтверждения.

- Появится меню начальной настройки.

Следуйте соответствующим инструкциям для продолжения.

Также на экране отображается информация о телевизоре, например **текущая версия** и т. д.

**HDMI type (Тип HDMI):** выберите **2.0** или **1.4** в зависимости от типа сигнала подключенного устройства HDMI.

- **2.0:** сигнал 4К, 60 Гц. Выберите этот параметр, если внешнее устройство HDMI передает сигнал 4К с частотой 60 Гц.

- **1.4:** Выберите этот параметр, если внешнее устройство HDMI не передает сигнал 4К с частотой 60 Гц.

***Примечание:** Этот параметр доступен только для источника HDMI.*

**HDMI Auto Switch (Автопереключение HDMI):**

этот параметр используется, если к телевизору подключено HDMI-устройство.

- **Auto (Авто):** автоматическое переключение на источник HDMI.
- **Manual (Вручную):** на экране появляется напоминание о том, что можно выбрать источник HDMI.
- **Off (Выкл.):** отключить функцию.

**Location (Расположение):** с помощью кнопок **▲/▼** выберите **Home** (Дом), **Shop** (Магазин) или **Shop with demo** (Магазин с демонстрацией).

**Input method (Способ ввода):** этот телевизор поддерживает ввод с виртуальной клавиатуры.

**Common Interface:** нажмите **OK** для просмотра сведений о CAM и приложении.

***Примечание:** Этот параметр доступен только для источника DTV. Вставьте плату Common Interface в разъем в задней части телевизора перед использованием этой функции. При этом Common Interface поддерживается не всеми моделями.*

**Bluetooth:** нажмите **OK/▶** и с помощью кнопок **◀/▶** включите или выключите Bluetooth. Выберите **Refresh** (Обновить) и нажмите **OK** для поиска устройств Bluetooth поблизости. Выберите нужное устройство и нажмите **OK** для подключения.

***Примечание:** Этот параметр поддерживается не всеми моделями. Для оптимального соединения разместите устройство Bluetooth в пределах 3 метров от телевизора.*



## Applications (Приложения)

Выберите **Settings** (Настройки) > **Applications** (Приложения), после чего справа появится меню **Applications** (Приложения) со следующими параметрами. Нажмите ► и затем с помощью кнопок ▲/▼ выберите параметр

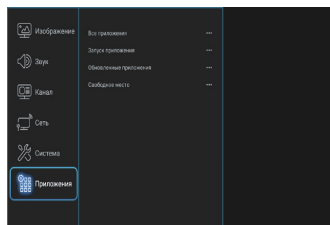

**All Apps (Все приложения):** нажмите **ОК** для просмотра сведений о всех приложениях.

**Running Apps (Запущенные приложения):** нажмите **ОК** для просмотра сведений о запущенных приложениях.

**Updated Apps (Обновление приложений):** Нажмите **ОК**, чтобы просмотреть приложения, готовые к обновлению, и нажмите **Update All** (Обновить все), чтобы обновить все приложения.

**Available space (Свободное место):** нажмите **ОК** для просмотра свободного места на диске.

## Проблемы и способы их устранения

**Примечание:** Проблемы и способы их устранения 1-2 относятся к моделям телевизора с сетевыми функциями, поэтому пользователи моделей без сетевых функций могут их игнорировать.

### 1. Не удается подключиться к сети.

- Убедитесь, что телевизор подключен к сети.
- Перезапустите телевизор.
- Обратитесь к поставщику услуг Интернета, чтобы проверить, поддерживается ли доступ с вашего маршрутизатора. Изучите руководство пользователя маршрутизатора и включите на нем функцию DHCP после подключения телевизора к сети.
- Убедитесь, что телевизор подключен к включенному маршрутизатору. Убедитесь, что маршрутизатор или модем подключены к Интернету, а кабельное (Ethernet) или беспроводное соединение стабильное. Проверьте подключение на компьютере. Если проблема сохраняется, обратитесь в службу поддержки.

### 2. Видео воспроизводится с рывками.

- Видео с USB-носителя: проблема может быть вызвана передачей данных или тем, что поток одировки не поддерживается телевизором.
- Видео, загруженные из Интернета или онлайн-видео.
  - а. Это может быть вызвано низкой скоростью сети. Для просмотра онлайн-видео необходима высокоскоростная сеть.
  - б. В моменты пиковой нагрузки скорость сети может быть ограничена.
  - в. Проверьте, работают ли другие компьютеры в сети - они могут использовать полосу пропускания сети, особенно если они загружают или воспроизводят онлайн-видео.
  - г. Видео само по себе может быть неплывным, проблема не связана с телевизором или сетью.

### 3. Когда к телевизору одновременно подключены два мобильных жестких диска, иногда они не распознаются.

- Все мобильные жесткие диски потребляют много мощности, что может привести к проблемам с подачей питания. Мы рекомендуем вставлять только один жесткий диск или мобильный диск с низким энергопотреблением.

### 4. Видео с мобильного жесткого диска (USB) воспроизводится без звука.

- Формат звука видео на мобильном диске не поддерживается телевизором.

### 5. Не удается воспроизвести некоторые видео.

- Формат видео может не поддерживаться телевизором, особенно формат видео, снятых на определенные камеры, которые используют собственные форматы, несовместимые с вашим телевизором.

### 6. Видео перестает воспроизводиться посередине.

- При копировании или сжатии видео могут возникать ошибки, поэтому их воспроизведение может прекращаться автоматически.

### 7. О чем следует помнить при обновлении программного обеспечения

- Не выключайте питание во время обновления ПО.
- Не используйте пульт управления во время обновления ПО.
- В зависимости от скорости интернет-соединения обновление ПО может занять определенное время.

### 8. После обновления ПО интерфейс телевизора не изменился.

- В некоторых случаях обновление ПО может не изменять и не добавлять функции, а улучшать производительность телевизора, при этом интерфейс существенно не меняется. Кроме того, иногда интерфейс совсем не изменяется.

### 9. Что делать, если обновление ПО останавливается из-за внезапного отключения питания?

- Если вы обновляете ПО с USB-диска, не отсоединяйте USB-диск от телевизора и перезапустите его, чтобы продолжить обновление. При обновлении по сети также перезапустите телевизор и проверьте его работоспособность.

### 10. USB-устройство подключено к телевизору, но после доступа к файлам мультимедиа отображается сообщение, что USB-устройства не найдены. Почему?

- Возможно, мобильный диск поврежден или ему не хватает напряжения. Вы можете увеличить мощность, вставив одновременно два разъема на одном конце USB-кабеля в порт USB телевизора.

### 11. Внешнее устройство не определяется.

- Некоторые внешние устройства (например, веб-камера, смартфон, планшет, игровая консоль и внешний адаптер беспроводной связи) могут быть несовместимы с телевизором или не поддерживают определенные функции (nScreen, беспроводной дисплей, управление жестами, распознавание лица и т. д.). Попробуйте использовать аналогичное устройство. Если это не работает, обратитесь в сервисный центр.

### Устранение неполадок

Большинство проблем, с которыми Вы можете столкнуться при эксплуатации телевизора, перечислены ниже.

#### Отсутствие изображения, отсутствие звука

1. Проверьте работу предохранителя или автоматического выключателя.
2. Подключите к розетке другое устройство для того, чтобы убедиться в ее исправности.
3. Плохой контакт вилки сетевого шнура и сетевой розетки.
4. Проверьте источник сигнала.

#### Отсутствие цвета

1. Измените систему цвета телевидения.
2. Отрегулируйте цветовую насыщенность.
3. Переключите на другой канал. Черно-белое изображение может транслироваться.

#### Пульт дистанционного управления не работает

1. Замените элементы питания.
2. Элементы питания установлены ненадлежащим образом.

#### Отсутствие изображения, хороший звук

1. Настройте яркость и контраст.
2. Возможны неполадки при трансляции.

#### Хорошее изображение, отсутствие звука

1. Нажмите кнопку **Vol+** для увеличения громкости.
2. Отключен звук. Для включения звука нажмите кнопку **MUTE**.
3. Измените систему звука.
4. Возможны неполадки при трансляции.

#### Рябь на экране

Как правило, оно вызвано местными помехами – автомобилями, лампами дневного света и фенами. Отрегулируйте антенну, чтобы минимизировать помехи.

#### Экран снежит, наличие помех

Если антенна находится в зоне неуверенного телевизионного сигнала, где сигнал очень слабый, изображение на экране телевизора может быть ухудшено точками. При крайне слабом сигнале необходимо установить специальную антенну для улучшения приема сигнала.

1. Отрегулируйте положение и направление уличной или комнатной антенны.
2. Проверьте подключение антенны.
3. Точная настройка канала.
4. Переключите на другой канал. Возможны неполадки при трансляции.

#### Темные пятна, мерцание, сдвинутое изображение

Появление темных пятен или горизонтальных полос, мерцающее или сдвинутое изображение. Это, как правило, вызвано помехами от системы зажигания автомашин, неоновых ламп, электродрелей или других электроприборов.

#### Тень

Наличие теней вызвано прохождением телевизионного сигнала двумя путями. Один путь – прямой, а другой – отражается от высоких зданий, холмов или других объектов. Изменение направления или положения антенны может улучшить прием сигнала.

#### Радиочастотные помехи

Данные помехи вызывают движущуюся рябь или диагональные полосы в некоторых случаях – потерю контрастности изображения. Необходимо определить и устранить источник радиоволн.

**Примечание:** Для того, чтобы Вы могли получить лучший визуальный обзор, пожалуйста, перед использованием удалите все этикетки с передней панели и экрана телевизора.

#### Установка основания опоры телевизора

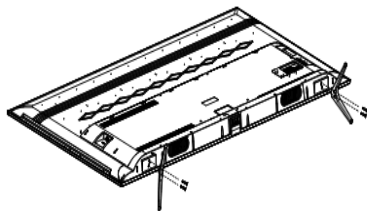

Для того чтобы установить телевизор, закрепите на корпус телевизора основание опоры (опорные ножки) винтами, которые прилагаются в комплекте.

#### Комплектация

- |                                      |       |
|--------------------------------------|-------|
| 1. ЖК-телевизор .....                | 1 шт. |
| 2. Шнур сетевой .....                | 1 шт. |
| 3. Основание опоры (компл.) .....    | 1 шт. |
| 4. Комплект крепежных элементов..... | 1 шт. |
| 5. Пульт ДУ .....                    | 1 шт. |
| 6. Элемент питания .....             | 2 шт. |
| 7. Руководство по эксплуатации ..... | 1 шт. |
| 8. Талон гарантийный .....           | 1 шт. |

## ТЕХНИЧЕСКИЕ ХАРАКТЕРИСТИКИ

Система звука принимаемого сигнала	D/K, B/G, I, NICAM	Источник питания	110-242 В~, 50/60 Гц
Система цветности принимаемого сигнала	SECAM, PAL	Параметры электросети	110-242 В~, 50/60 Гц

Модель	Model	L43P2US	L49P2US	L55P2US	L65P2US
Максимальный размер изображения	Screen size	43"	49"	55"	65"
Формат сигнала	Format of signal	DVB-C/T/T2	DVB-C/T/T2	DVB-C/T/T2	DVB-C/T/T2
Степень яркости	Brightness	280 cd/m <sup>2</sup>	280 cd/m <sup>2</sup>	280 cd/m <sup>2</sup>	320 cd/m <sup>2</sup>
Разрешение	Resolution	3840X2160	3840X2160	3840X2160	3840x2160
Угол обзора (CR=>10)	Viewing angles	178°/178°	178°/178°	178°/178°	178°/178°
Мощность звука	Sound Power	8 Вт x 2	8 Вт x 2	8 Вт x 2	8 Вт x 2
Потребляемая мощность	Power Consumption	75 Вт	130 Вт	130 Вт	250 Вт
Вес	N.Weight	8.0 кг	11.5 кг	14 кг	20.6 кг
Формат экрана	Aspect ratio	16:9	16:9	16:9	16:9
Удельная мощность рабочего режима: .....	Specific power of working mode: .....	0.0145 Вт/см <sup>2</sup>	0.0201 Вт/см <sup>2</sup>	0.0158 Вт/см <sup>2</sup>	0.0218 Вт/см <sup>2</sup>
Потребляемая мощность в режиме ожидания: .....	Power Consumption of standby mode: .....	≤ 0.5 Вт	≤ 0.5 Вт	≤ 0.5 Вт	≤ 0.5 Вт
Потребляемая мощность в выключенном режиме: .....	Power Consumption in off mode: .....	0 Вт	0 Вт	0 Вт	0 Вт

Технические характеристики, функции и комплект поставки могут отличаться от приведенных в настоящей «Инструкции по эксплуатации» вследствие модернизации телевизоров заводом-изготовителем.

Видеофайлы AVI и MKV могут содержать различные видео и аудио потоки, формат которых не поддерживается телевизором. В этом случае файл AVI или MKV воспроизводиться не будет.

**СРОК СЛУЖБЫ ТЕЛЕВИЗОРА 5 ЛЕТ.**