

**HWD100-B14979**  
**HWD100-B14979S**

**Стиральная машина с сушкой**  
**Құрғатуымен кір жуғыш машина**  
**Пральна машина з сушкою**

Руководство по эксплуатации  
Пайдалану жөніндегі нұсқаулық  
Інструкція з експлуатації

**Haier**

**RU**  
**KZ**  
**UA**

## Благодарим Вас за выбор продукции Haier

Пожалуйста, внимательно прочитайте инструкции данного руководства перед тем, как приступить к эксплуатации стиральной машины. Инструкции содержат важную информацию, которая поможет с максимальной пользой применять стиральную машину и обеспечить ее безопасную и правильную установку, эксплуатацию и обслуживание.

Храните это руководство в удобном месте, чтобы Вы всегда могли обратиться к нему для безопасного и правильного использования стиральной машины.

Если Вы собираетесь продать стиральную машину, отдать её или оставить при переезде, обязательно передайте руководство новому владельцу, чтобы он мог ознакомиться со стиральной машиной и правилами обращения с ней.

### Условные обозначения



Внимание – важная информация по технике безопасности



Общая информация и рекомендации



Экологическая информация

### Утилизация

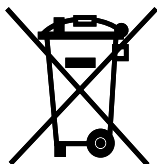

Внесите свой вклад в защиту окружающей среды и здоровья людей. Поместите упаковку от стиральной машины в соответствующие контейнеры для последующей ее утилизации. Поспособствуйте утилизации отходов электрических и электронных компонентов. Не выбрасывайте устройства, обозначенные указанным символом, вместе с бытовыми отходами. Передайте изделие региональной организации по переработке отходов или обратитесь в муниципальную службу.



### ВНИМАНИЕ!

**Опасность травмы или удушья!**

Отключите стиральную машину от сети электропитания. Отрежьте сетевой кабель и сдайте его на утилизацию. Снимите дверной фиксатор, чтобы предотвратить возможность случайного закрытия детей или домашних животных внутри стиральной машины.



### ВНИМАНИЕ!

Запрещается подключать стиральную машину к сети через внешнее переключающее устройство, например, таймер, или к цепи, которая регулярно включается и выключается коммунальной службой.

1 - Информация по технике безопасности.....	4
2 - Описание стиральной машины.....	8
3 - Панель управления.....	9
4 - Программы.....	13
5 - Потребление .....	14
6 - Повседневное использование.....	15
7 - Экономичное использование.....	20
8 - Уход и чистка.....	21
9 - Диагностика и устранение неисправностей.....	24
10 - Установка.....	28
11 - Технические характеристики.....	32
12 - Служба поддержки клиентов.....	34

**Перед первым включением стиральной машины прочитайте нижеприведенные рекомендации по технике безопасности:**



## **ВНИМАНИЕ!**

### **Перед первым использованием**

- ▶ Убедитесь в отсутствии повреждений при транспортировке.
- ▶ Убедитесь, что все транспортировочные крепежные болты удалены.
- ▶ Снимите всю упаковку и храните ее вне досягаемости детей.
- ▶ Ввиду большого веса устройства выполнять все манипуляции с ним должны как минимум два человека.

### **Повседневное использование**

- ▶ Стиральная машина может использоваться детьми старше 8 лет и лицами с ограниченными физическими, сенсорными или умственными способностями, или без опыта и знаний, но только если они находятся под присмотром или прошли инструктаж по безопасному обращению со стиральной машиной и понимают возможные риски.
- ▶ Дети младше 3 лет не должны находиться рядом со стиральной машиной, если они не под постоянным присмотром.
- ▶ Детям запрещено играть со стиральной машиной.
- ▶ Не позволяйте детям и домашним животным подходить близко к стиральной машине, если ее дверца открыта.
- ▶ Храните моющие средства в недоступном для детей месте.
- ▶ Застегните молнии, закрепите свободно висящие шнуры, нити и мелкие элементы во избежание спутывания вещей. При необходимости используйте специальный мешок или сетку для стирки.
- ▶ Не прикасайтесь к стиральной машине и не используйте её, находясь босиком, с влажными или мокрыми ногами или руками.
- ▶ Не закрывайте и не накрывайте стиральную машину во время её работы или после этого, чтобы обеспечить возможность испарения и удаления влаги.
- ▶ Не ставьте на стиральную машину тяжелые предметы, источники тепла или влаги.
- ▶ Не используйте и не храните легковоспламеняющиеся чистящие средства, аэрозоли, средства для сухой химической чистки и легковоспламеняющиеся газы в непосредственной близости от стиральной машины.
- ▶ Не стирайте в машине вещи, обработанные растворителями, не высушив их предварительно на воздухе.
- ▶ При наличии в помещении легковоспламеняющегося газа не вставляйте штепсельную вилку в розетку сети электропитания и не извлекайте ее оттуда, если она уже вставлена.
- ▶ Не осуществляйте горячую стирку изделий из вспененных или губчатых полимерных материалов.



**ВНИМАНИЕ!****Повседневное использование**

- ▶ Не стирайте белье, загрязненное мукой.
- ▶ Не открывайте во время стирки лоток для моющих средств.
- ▶ Не прикасайтесь к дверце стиральной машины во время процесса стирки, поскольку она нагревается.
- ▶ Не открывайте дверцу стиральной машины, если уровень воды в ней виден в смотровом окне.
- ▶ Не прилагайте усилий для открытия дверцы. Она оснащена устройством самоблокировки и легко откроется вскоре после завершения стирки.
- ▶ Выключайте стиральную машину после выполнения каждой программы стирки и перед проведением любого регулярного технического обслуживания, а также отсоединяйте машину от источника электропитания для экономии электроэнергии и обеспечения безопасности.
- ▶ При отсоединении сетевого кабеля стиральной машины от розетки электропитания держитесь за штепсельную вилку, а не за кабель.
- ▶ Убедитесь в том, что помещение, где установлена стиральная машина, сухое и хорошо проветриваемое. Температура воздуха должна быть от 5°C до 35°C.
- ▶ Не закрывайте вентиляционные отверстия в полу коврами или чем-либо подобным.
- ▶ Поддерживайте пространство вокруг стиральной машины в чистоте, свободным от пыли и ворса.
- ▶ Перед включением стиральной машины убедитесь, что в ней находятся только вещи, предназначенные для стирки, и внутрь случайно не забрался ребенок или домашний питомец.
- ▶ Только сухие текстильные вещи можно загружать в машину и стирать в воде.
- ▶ Не загружайте в машину белья больше, чем допускается номинальной нагрузкой.
- ▶ Извлеките из карманов загружаемых в машину вещей все предметы, например, зажигалки и спички.
- ▶ Используйте кондиционеры для белья или аналогичные продукты, указанные на заводской упаковке.
- ▶ Обратите внимание, что последний этап программы сушки происходит без нагрева (цикл охлаждения), чтобы поддерживать безопасную температуру для оставшихся предметов одежды и избежать их повреждения.
- ▶ Не оставляйте стиральную машину без присмотра на длительное время во время её работы. Если долгое отсутствие неизбежно, прервите программу сушки, выключите машину и выньте кабель питания из розетки.
- ▶ Не выключайте стиральную машину до окончания процесса сушки, если нет возможности быстро вынуть вещи из машины и расправить их, чтобы предотвратить их перегрев и обеспечить распределение тепла.

**ВНИМАНИЕ!****Повседневное использование**

- ▶ Не сушите в машине нижеперечисленные вещи:
  - ▶ Непостиранное белье.
  - ▶ Вещи, которые были загрязнены легковоспламеняющимися веществами, такими как растительное масло, ацетон, спирт, бензин, моторное топливо, керосин, пятновыводители, скипидар, воски, средства для удаления воска или другие химические вещества. Пары этих веществ могут вызвать пожар или взрыв. Такие вещи перед сушкой в стиральной машине всегда должны быть сначала постираны вручную в горячей воде с дополнительным количеством моющего средства, а затем высушены на открытом воздухе.
  - ▶ Предметы, которые содержат набивку или наполнители (например, подушки, куртки), так как наполнитель может иметь риск воспламенения в стиральной машине.
  - ▶ Предметы со значительным содержанием резины, поролона (латексной пены) или резиноподобных материалов, такие как шапочки для душа, водостойкий текстиль, прорезиненные изделия и предметы одежды, подушки с поролоновым наполнителем.
- ▶ Выключайте стиральную машину после выполнения каждой программы стирки для экономии электроэнергии и обеспечения безопасности.

**Профилактическое обслуживание и чистка**

- ▶ Дети могут выполнять чистку стиральной машины и уход за ней только под присмотром взрослых.
- ▶ Перед проведением любого профилактического обслуживания отключите стиральную машину от электросети.
- ▶ Во избежание появления неприятного запаха поддерживайте нижнюю часть смотрового окна в чистоте и оставляйте дверцу и лоток для моющих средств открытыми, когда машина не используется.
- ▶ Не используйте распылитель воды или пар для очистки стиральной машины.
- ▶ Во избежание опасности замену поврежденного сетевого кабеля питания должен выполнять только производитель, представитель его сервисной службы или аналогичные квалифицированные лица.
- ▶ Не пытайтесь самостоятельно ремонтировать стиральную машину. При необходимости ремонта свяжитесь со службой поддержки клиентов.

### Установка

- ▶ Обеспечьте такое месторасположение стиральной машины, которое позволит полностью открыть её дверцу. Не устанавливайте стиральную машину за запираемой дверью, раздвижной дверью или навесной дверью, петли которой расположены напротив дверцы машины, поскольку это ограничивает полное открытие дверцы.
- ▶ Стиральную машину следует установить в хорошо проветриваемом месте. Обеспечьте положение, позволяющее полностью открыть дверцу машины.
- ▶ Не устанавливайте стиральную машину на открытом воздухе, во влажном месте или в зоне, которая может быть подвержена протечкам воды, например, под раковиной или рядом с ней. В случае протечки воды отключите электропитание и дождитесь естественного высыхания машины.
- ▶ Установку и эксплуатацию стиральной машины можно выполнять только при температуре выше 5 °С.
- ▶ Не устанавливайте стиральную машину непосредственно на ковер, близко к стене или мебели.
- ▶ Не ставьте стиральную машину в зону попадания прямых солнечных лучей или вблизи источников тепла (например, плит, обогревателей).
- ▶ Убедитесь, что электрические характеристики в паспортной табличке стиральной машины соответствуют параметрам источника питания. В случае несоответствия обратитесь к электрику.
- ▶ Не используйте удлинители и многогнездовые переходники для подключения стиральной машины к электросети.
- ▶ Используйте только входящие в комплект поставки электрический кабель и шланг.
- ▶ Соблюдайте осторожность, чтобы не повредить электрический кабель и штепсельную вилку. При их неисправности следует обратиться к квалифицированному электрику для замены.
- ▶ Для подключения машины к электросети используйте отдельную розетку с заземлением, расположение которой легко доступно после установки стиральной машины. Стиральная машина должна быть заземлена.
- ▶ Проверьте надежность шланговых соединений и креплений, а также отсутствие протечек.

### Назначение

Стиральная машина предназначена исключительно для выполнения машинной стирки и сушки белья в домашних условиях. Всегда следуйте инструкциям, указанным на этикетке на каждом предмете для стирки. Стиральная машина предназначена исключительно для бытового использования. Она не предназначена для коммерческого или промышленного применения.

Изменения или модификация стиральной машины не допускаются. Неправильное использование может привести к неисправности машины и утрате права на гарантийный ремонт и обслуживание.

**i Примечание!**

Из-за технических изменений и различия моделей иллюстрации в следующих главах могут отличаться от данной модели.

## 2.1 Внешний вид стиральной машины

Вид спереди (Рис. 2-1)

Вид сзади (Рис. 2-2)

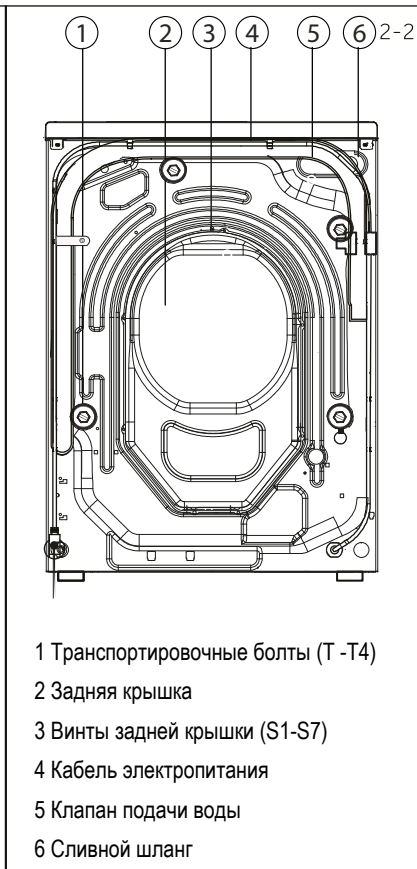

## 2.2 Дополнительные принадлежности комплекта поставки

Проверьте наличие в комплекте поставки всех нижеуказанных (Рис. 2-3) аксессуаров.



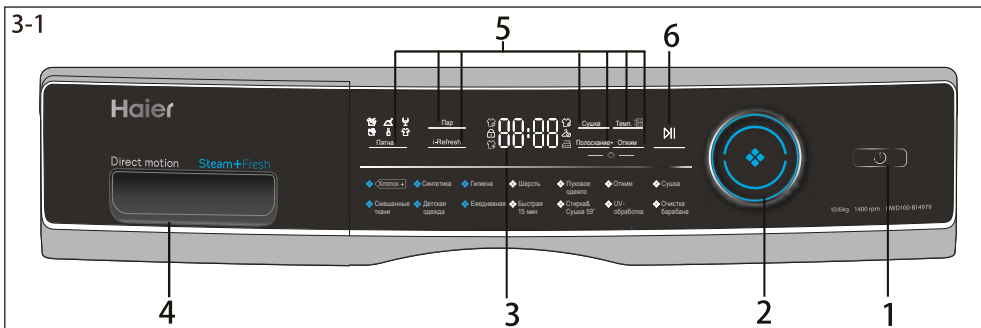

1 Кнопка подачи питания

2 Переключатель программ

3 Дисплей

4 Лоток для моющего средства / кондиционера

5 Кнопки функций

6 Кнопка «Пуск / Пауза»

### **i** Примечание: Звуковой сигнал

В следующих случаях подается звуковой сигнал:

- ▶ при нажатии кнопки
- ▶ по окончании цикла программы
- ▶ при переключении программ

Подачу звукового сигнала при необходимости можно отменить. См. «Ежедневное использование», стр.19, п. 6.13.

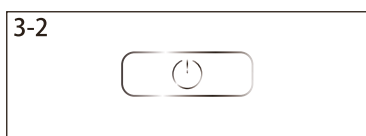

### 3.1 Кнопка подачи питания

Слегка нажмите эту кнопку (Рис. 3-2), после чего дисплей высветивается, а кнопка «Пуск / Пауза» - мигать. Для выключения машины нажмите кнопку ещё раз и удерживайте в течение 2 секунд. Если не выбрана ни одна программа или функция, то стиральная машина через некоторое время автоматически отключается.

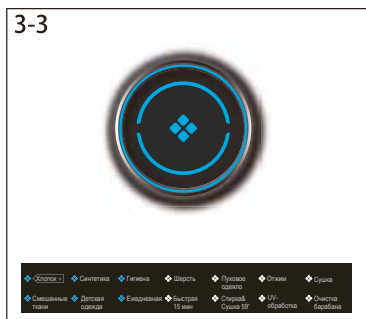

### 3.2 Переключатель программ

Поворотом ручки (Рис. 3-3) можно выбрать одну из 14 программ, при этом загорается соответствующий светоиндикатор. На дисплее будут отображаться настройки программы по умолчанию.



### 3.3 Дисплей

На дисплее (Рис. 3-4) отображается следующая информация:

- ▶ Время стирки/сушки.
- ▶ Время окончания цикла отложенной программы.
- ▶ Коды неисправностей и сервисная информация.
- ▶ Кнопки функций и кнопка «Пуск / Пауза».

## 3.4 Лоток для моющего средства

Выдвинув лоток, можно увидеть следующие компоненты (Рис. 3-5):

1. Отсек для порошкового или жидкого моющего средства.
2. Разделитель - должен быть приподнят для порошка и опущен для жидкого средства.
3. Отсек для отбеливателя/дезинфицирующего средства. Используется для моделей, в которых предусмотрена функция дезинфекционной обработки. В данной модели такая функция отсутствует.
4. Отсек для кондиционера.
5. Фиксатор - нажмите его, чтобы вынуть лоток.

Рекомендации по типу моющих средств, подходящих для различных температур стирки, можно найти в инструкции по использованию моющего средства (стр. 17).

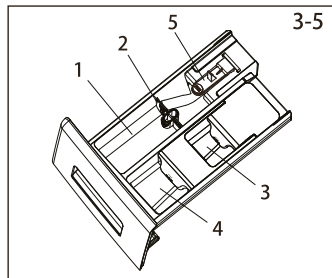

## 3.5 Кнопки функций

Кнопки функций (Рис. 3-6) позволяют использовать дополнительные опции выбранной программы до ее начала. На дисплее отображаются соответствующие индикаторы. После выключения машины или выбора новой программы все дополнительные функции отключаются. Если одна и та же кнопка имеет несколько функциональных опций, то нужная опция включается последовательным нажатием кнопки.

Если после нажатия кнопки, она подсвечивается тусклым светом, значит, функция отключена. Если кнопка подсвечивается ярко, следовательно, функция включена.

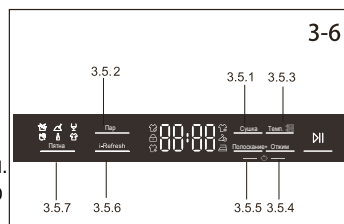

### Примечание: Заводские настройки

Для получения наилучших результатов для каждой программы Haier заданы определенные параметры по умолчанию. Если какие-либо специальные требования отсутствуют, рекомендуется использовать заводские настройки.

### 3.5.1 Функция «Сушка»

Нажатием этой кнопки (Рис. 3-7) можно отменить или задать уровень сушки для выбранной программы в зависимости от необходимости. Если при нажатии кнопки «Сушка» высвечивается пиктограмма 1, это означает, что после сушки вещи можно будет сложить и убрать. Если при нажатии указанной кнопки станет высвечиваться пиктограмма 2, это означает, что вещи будут высушены до такой степени, что их можно сразу надевать. Если при нажатии кнопки «Сушка» высветится пиктограмма 3, следовательно, вещи будут высушены на столько, чтобы их можно было удобно и качественно выгладить. При высвечивании пиктограмм 1, 2 и 3 на дисплее одновременно отображается фиксированное время сушки. Если одежда очень влажная или если задана слишком высокая скорость отжима, то во время отжима белье может сворачиваться в кольцо, что приведет к неудовлетворительному результату сушки. Чтобы избежать этого, рекомендуется открыть дверцу и расправить белье, после чего снова запустить программу сушки или установить ее активацию по времени.



### Примечание: Жидкое моющее средство

При использовании жидкого моющего средства не рекомендуется устанавливать функцию отложенного старта.

### 3.5.2 Функция «Пар»

Нажмите эту (Рис. 3-8) кнопку для выбора функции обработки паром. При установке этой функции температура программы задается по умолчанию. Функцию «Пар» можно устанавливать для программ Хлопок, Синтетика, Смешанные ткани, Детская одежда, Ежедневная, Гигиена. При выборе функции на дисплее начинает высвечиваться соответствующая иконка.

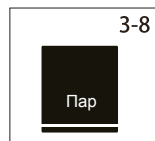

3-9

Темп.

**3.5.3 Функция «Температура» («Темп.»)**

Нажмите эту (Рис. 3-9) кнопку для изменения температуры стирки выбранной программы. Если на дисплее не высвечивается никакого значения («-»), то нагрев воды осуществляться не будет.

3-10

Отжим

**3.5.4 Функция «Отжим»**

Нажмите эту кнопку (Рис. 3-10) для изменения скорости отжима или отмены отжима. Если ни одно из значений не высвечивается на дисплее («0»), то отжим осуществляться не будет.

3-11

Полоскание+

**3.5.5 Функция «Полоскание+»**

Нажмите эту кнопку (Рис. 3-11) для выбора более тщательного полоскания белья чистой водой. Эту функцию рекомендуется использовать для людей с чувствительной кожей. Последовательно нажимая указанную кнопку, можно установить от одного до трех дополнительных циклов полоскания. При этом на дисплее будет соответственно отображаться «P- -1», «P- -2» или «P- -3».

3-12

i-Refresh

**3.5.6 Функция «i-Refresh»**

Нажмите эту кнопку (Рис. 3-12) для выбора функции «i-Refresh». При этом иконка *i-Refresh* начинает высвечиваться, включается светоиндикатор в середине кнопки. Функция используется для придания свежести сухой одежде - удаления запаха, пыли, крошек и влаги. В зависимости от индивидуальных потребностей пользователь может выбрать различное время действия функции.

**Советы по использованию функции «i-Refresh»**

1. Перед использованием функции застегните все пуговицы и молнии на одежде. Для одежды с застежками-липучками, наклейками, декорированием (полиуретановая отделка, блестки, стразы, пряжки, булавки, металлические украшения, отделочное покрытие, подвески и т.п.) следует особо осторожно использовать программу «i-Refresh».
2. Одежда должна быть сухой. Если вещи сырые или мокрые, их нужно сначала высушить на открытом воздухе, поскольку при использовании программы «i-Refresh» есть риск усадки и деформации.
3. Используйте мягкую ткань, чтобы заранее защитить вышивку и украшения на поверхности одежды, во избежание ее повреждения.
4. У одежды с поддержкой (например, юбки свадебного платья) нужно предварительно вынуть поддержку.
5. Функция «i-Refresh» предназначена для удаления запаха. Не распыляйте духи, освежитель воздуха и другие летучие вещества.
6. Не помещайте в машину слишком много вещей. Для наилучшего результата рекомендуется одиночный предмет.
7. После выполнения программы «i-Refresh» на дверце и окошке может осесть пыль. Вовремя их протирайте.
8. Программа не предназначена для длинных пуховиков, но подходит для небольших коротких пуховиков, шерстяных свитеров / шерстяных жакетов.
9. Перед использованием программы i-Refresh проверьте состояние загруженных вещей. Если одежда старая или поврежденная, если на ней имеются катышки, вытянутые нити, поврежденное декорирование и т. п., программу i-Refresh применять нельзя.

3-13

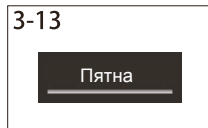
**3.5.7 Функция «Пятна»**

Нажатием этой кнопки (Рис. 3-13) выбирается характеристика пятен на вещах, подлежащих стирке. Характер пятен обозначается нижеприведенными пиктограммами.



Трава



Земля



Вино



Кровь



Косметика



Пот

3-14

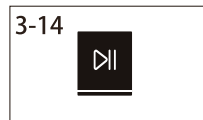
**3.6 Кнопка «Пуск/Пауза»**

Легко коснитесь этой (Рис. 3-14) кнопки для запуска или прерывания отображаемой на дисплее текущей программы. При настройке программы и во время ее работы светоиндикатор над кнопкой «Пуск/Пауза» будет либо постоянно высвечиваться, либо мигать.

3-15

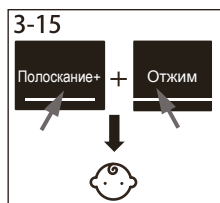
**3.7 Защита от детей (блокировка панели управления)**

Выберите нужную программу, а затем нажмите одновременно кнопки «Отжим» и «Полоскание+» и удерживайте их в течение 3 сек (Рис. 3-15). После этого все элементы панели управления станут неактивными. Функция защиты от детей выбирается, когда машина работает.

3-16



На дисплее будет отображаться  (Рис. 3-16) при нажатии любой кнопки, когда функция защиты от детей активна. Никаких изменений выполнить невозможно.



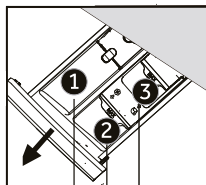

Отсеки в лотке для:

- 1 моющего средства
- 2 кондиционера или т.п.
- 3 отбеливателя/ дезинфицирующего средства<sup>3)</sup>

• Да    ◦ Опция    / Нет

Программы	Макс. загрузка в кг <sup>4)</sup>		Температура в °C <sup>1)</sup>		По умолчанию	1	2	3	Тип ткани	Скорость отжима по умолчанию, об/мин	Функции				
	Стирка	Сушка	Диапазон								Сушка	i-Refresh	Полоскание +	Пар	Пятна
	HWD100-B14979 HWD100-B14979S														
Хлопок	10	6	от -- до 90	30	•	◦	/	Хлопок	1000	•	•	•	•	•	
Синтетика	5	3	от -- до 60	30	•	◦	/	Синтетика или смешанные ткани	1000	•	•	•	•	•	
Гигиена	5	/	от -- до 90	60	•	◦	/	Хлопок	1000	•	/	•	•	/	
Шерсть	2,5	/	от -- до 40	--	•	◦	/	Шерстяная или полшерстяная ткань для машинной стирки	800	/	•	•	/	/	
Пуховое одеяло	2,5	/	от -- до 40	30	•	/	/	Пух	800	/	•	•	/	/	
Отжим	10	6	/	/	/	/	/	Все ткани	1000	•	/	/	/	/	
Сушка	/	6	/	/	/	/	/	Хлопок/Синтетика	/	•	/	/	/	/	
Смешанные ткани	10	6	от -- до 60	30	•	◦	/	Слегка загрязненные разные вещи из хлопка и синтетики	1000	•	/	•	•	•	
Детская одежда	5	3	от -- до 90	40	•	◦	/	Хлопок/Синтетика	1000	•	/	•	•	•	
Ежедневная	5	3	от -- до 60	30	•	◦	/	Хлопок/Синтетика	1000	•	/	•	•	•	
Быстрая 15 мин	1	1	от -- до 40	--	•	◦	/	Хлопок/Синтетика	1000	•	/	•	/	/	
Стирка & сушка 59	0,5	0,5	/	/	•	◦	/	Синтетика	/	•	/	/	/	/	
UV-обработка	5	/	-- или 60	--	•	◦	/	Хлопок	1000	•	/	•	/	/	
Очистка барабана	/	/	-- или 90	90	◦	/	/	/	/	/	/	/	/	/	

«--» - вода без подогрева.

1) Температура стирки 90°C устанавливается только при особых гигиенических требованиях.

2) Уменьшенное количество моющего средства ввиду короткого цикла программы.

3) Должно быть отсутствие химической реакции с моющим средством.

4) По весу сухого белья.

5) Рекомендуется максимум три синтетических рубашки. Излишнее количество белья может привести к неравномерной сушке. При использовании программы «i-Refresh» не надо добавлять в лоток ни моющего средства, ни отбеливателя/дезинфицирующего средства, ни кондиционера. Технические характеристики и конструкция стиральной машины могут быть изменены без предварительного уведомления в связи с постоянным усовершенствованием продукции.

Указанные показатели потребления могут отличаться в зависимости от локальных условий.

Параметр		Программа			
		Хлопок +			Синтетика
Температура в °C		40 °C	60 °C	60 °C	40 °C
Макс. загрузка в кг	Стирка	–	–	10	–
	Сушка	–	–	6	–
Энергопотребление в кВт-час	Стирка, отжим и сушка	–	–	7.6	–
	Только для стирки и отжима	–	–	0.91	–
Вода в л	Стирка, отжим и сушка	–	–	190	–
	Только для стирки и отжима	–	–	60	–
Время в час:мин	Стирка и сушка	–	–	12:30	–
Эффективность отжима в %		–	–	53	–

\* Стандартная программа стирки в соответствии с маркировкой энергоэффективности по Директиве 2010/30 ЕС:

Хлопок+ <60°C

Стирка: выбрать программу «Хлопок+», температура 60°C и макс. скорость отжима, нажать кнопку «Пуск». Сушка: нажимать кнопку «Сушка» в течение 5 сек. На дисплее должна отобразиться надпись  $d-3$ . Нажмите кнопку «Пуск».

Стандартная программа <60°C> для стирки обычного белья и одежды из хлопка со средней степенью загрязнения. Это наиболее эффективные программы с точки зрения энергосбережения и расхода воды при стирке белья из хлопка. Температура используемой воды может отличаться от температуры заявленного цикла стирки.

Определение максимального уровня шума: «Хлопок +» + 60°C + макс. скорость отжима + 1 дополнительное полоскание.



### Примечание: Автовзвешивание

Стиральная машина оснащена автоматической системой распознавания загрузки. При низкой загрузке потребляемое количество электроэнергии и воды, время стирки будут автоматически уменьшены при выполнении некоторых программ. На дисплее появляется символ  $RUED$ .

### 6.1 Подключение к электросети

Подключите стиральную машину к источнику питания (220 В – 240 В/50 Гц; рис. 6-1). См. также раздел «Установка».

### 6.2 Подключение к водопроводной сети

- ▶ Перед подключением проверьте чистоту и прозрачность воды на входе.
- ▶ Откройте кран подачи воды (Рис. 6-2).

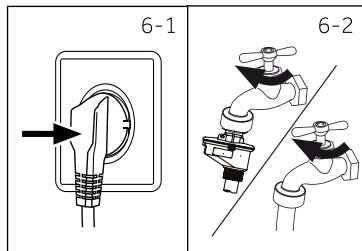

#### Примечание: Плотность соединений

Перед использованием, открыв кран, проверьте наличие возможных утечек в соединениях между краном и наливным шлангом подачи воды.

### 6.3 Подготовка белья

- ▶ Отсортируйте вещи в зависимости от состава тканей (хлопок, синтетика, шерсть или шелк), а также от степени загрязнения (Рис. 6-3). Обратите внимание на идентификаторы режима стирки, указанные на этикетках вещей.
- ▶ Отделите белое белье от цветного. Простируйте цветное белье сначала вручную, чтобы определить, не будет ли оно линять.
- ▶ Выньте все из карманов (заколки, монеты, ключи и т.д.), снимите тяжелые декоративные элементы (например, броши), а также удалите огнеопасные предметы (бумажные салфетки, зажигалки, спички и т.д.).
- ▶ Детали одежды без подрубки, деликатные ткани и ткани тонкого плетения, например, тонкие занавески, следует помещать в специальный мешок для стирки (лучше использовать ручную стирку или химчистку).
- ▶ Застегните молнии и крючки, убедитесь, что пуговицы пришиты прочно.
- ▶ Поместите изделия из деликатных тканей, такие как белье без подрубки, нижнее белье из деликатных тканей и мелкие предметы, такие как носки, ремни, бюстгалтеры и т.д. в мешок для стирки.
- ▶ Расправьте крупные предметы, такие как простыни, пододеяльники и т. п.
- ▶ Выверните наизнанку джинсы и изделия из набивной, окрашенной или яркой ткани; их рекомендуется стирать отдельно.

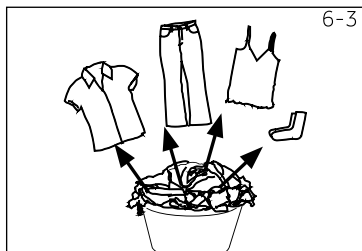

#### Примечание: Рекомендации по сушке



- ▶ Отсортируйте одежду по типу ткани (хлопок, синтетика и т. д.), желаемому уровню сушки и равной остаточной влажности. Следуйте инструкциям на этикетках белья и сушите только те вещи, для которых разрешена машинная сушка.
- ▶ Перед сушкой отжимайте белье с максимальной скоростью отжима.
- ▶ Не превышайте максимально допустимую загрузку.
- ▶ Очень большие предметы имеют тенденцию закручиваться. Если белье оказалось недостаточно сухим, расправьте его и снова высушите с помощью программы сушки.
- ▶ Особенно деликатные ткани, которые могут легко сжиматься или терять свою форму, например, шелковые чулки, белье и т. д. не следует сушить в стиральной машине. Поместите вещи из деликатных тканей в мешок для белья и избегайте их пересушивания.
- ▶ Джерси и трикотаж не следует сушить во избежание усадки.

## Условные обозначения по уходу за вещами





## Стирка

 Стирка до 95°C обычный режим	 Стирка до 60°C обычный режим	 Стирка до 60°C мягкий режим
 Стирка до 40°C обычный режим	 Стирка до 40°C мягкий режим	 Стирка до 40°C очень мягкий режим
 Стирка до 30°C обычный режим	 Стирка до 30°C мягкий режим	 Стирка до 30°C очень мягкий режим
 Ручная стирка Максимум 40°C	 Не стирать	





## Отбеливание

 Разрешено любое отбеливание	 Только кислородное отбеливание. Без хлора	 Не отбеливать
---	--	---





## Сушка

 Возможна сушка в ба- рабана при стандартной температуре	 Возможна сушка в ба- рабана при низкой температуре	 Не сушить в барабана
 Вертикальная сушка	 Горизонтальная сушка	

## Глажение

 Гладить при максималъ- ной температуре до 200 °C	 Гладить при средней температуре до 150 °C	 Гладить при низкой температуре до 110 °C; без отпаривания (пар может испортить одежду)
 Не гладить		

## Профессиональная чистка

 Химчистка в тетрахлорэтилене	 Химчистка в углеводороде	 Химчистка запрещена
 Профессиональная влажная чистка	 Профессиональная вла- жная чистка запрещена	

## 6.4 Загрузка стиральной машины

- ▶ Кладите вещи в машину по очереди - предмет за предметом.
- ▶ Не допускайте превышения допустимой загрузки в соответствии с выбранной программой. Для контроля максимальной загрузки проверьте, можете ли вы поставить руку вертикально поверх загруженного белья.
- ▶ Осторожно закройте дверцу. Убедитесь в том, что ничего из вещей не зажато дверцей. Зажатое дверцей белье приведет повреждению манжеты люка. Данное повреждение не покрывается гарантией.

**ВНИМАНИЕ!**

Нетекстильные, а также мелкие, незакрепленные или острые предметы могут стать причиной неисправностей и повреждения одежды и оборудования.

### 6.5 Выбор моющего средства

- ▶ Эффективность и результат стирки зависит от качества используемого моющего средства.
- ▶ Используйте моющее средство, предназначенное для машинной стирки.
- ▶ При необходимости используйте специальные моющие средства, например, для синтетических и шерстяных тканей.
- ▶ Всегда соблюдайте рекомендации производителя моющих средств.
- ▶ Не используйте средства для химической чистки, такие как трихлорэтилен и аналогичные вещества.

#### Выберите наиболее подходящее моющее средство:

Программа	Тип моющего средства				
	Универсальное	Для цветного	Для деликатных	Специальное	Смягчитель
Хлопок	L/P	L/P	-	-	L
Синтетика	-	L/P	-	-	L
Гигиена	L/P	L/P	-	-	L
Шерсть	-	-	L/P	L/P	L
Пуховое одеяло	-	-	L	L/P	-
Отжим	-	-	-	-	-
Сушка	-	-	-	-	-
Смешанные ткани	L	L/P	-	-	L
Детская одежда	-	-	L/P	L/P	L
Ежедневная	L/P	L/P	-	-	L
Быстрая 15 мин	-	L	-	-	L
Стирка&Сушка 59мин	L/P	L/P	-	-	L
UV-обработка	-	L	-	-	L
Очистка барабана	-	-	-	L/P	-

L = гель / жидкое моющее средство; P = порошок; O = опционально; - = нет.

При использовании жидкого средства не рекомендуется устанавливать функцию отложенного старта.

Рекомендуемые температуры стирки в зависимости от моющего средства:

- ▶ Стиральный порошок: от 20°C до 90°C\* (оптимально: 40°C–60°C)
- ▶ Средство для стирки цветных тканей: от 20°C до 60°C (оптимально: 30°C–60°C)
- ▶ Средство для стирки шерстяных/деликатных тканей: от 20°C до 30°C (оптимально: 20°C–30°C).

\* Выбирайте температуру стирки 90°C только при наличии специальных гигиенических требований.

6-4

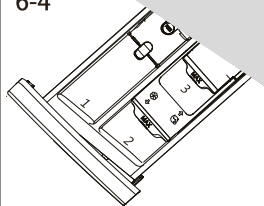

### 6.6 Добавление моющего средства

1. Выдвиньте лоток для моющих средств.
2. Поместите необходимые для стирки вещества в соответствующие отсеки (Рис. 6-4)
3. Осторожно закройте лоток.



- ▶ Перед началом нового цикла стирки удалите остатки моющего средства из лотка.
- ▶ Не помещайте в лоток излишнего количества моющих средств или кондиционера.
- ▶ Следуйте инструкциям на упаковке моющего средства.
- ▶ Помещайте моющее средство в лоток непосредственно перед началом цикла стирки.
- ▶ Концентрированное жидкое моющее средство следует разбавить перед добавлением в лоток.
- ▶ Тщательно выберите настройки программы в соответствии с условными обозначениями на ярлыках одежды и в соответствии с таблицей выбора программ.

6-5



### 6.7 Включение стиральной машины

Нажмите кнопку подачи питания для включения стиральной машины (Рис. 6-5). После этого начнет мигать светоиндикатор кнопки «Пуск/Пауза».

6-6



### 6.8 Выбор программы

Для получения наилучших результатов стирки выберите программу, наиболее подходящую по степени загрязненности и типу белья.

Поверните ручку переключателя программ (Рис. 6-6) для выбора подходящей программы. При этом загорится светоиндикатор соответствующей программы, а на дисплее будут показаны настройки по умолчанию.

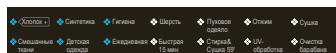

### Примечание: Удаление запаха

Перед первым использованием рекомендуется запустить программу «Очистка барабана» без загрузки белья и с небольшим количеством моющего средства в отсеке (2) или со специальным очистителем для удаления возможных коррозионных остатков.

6-7

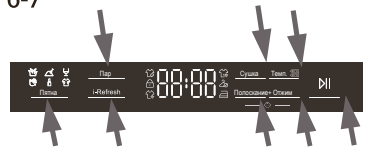

### 6.9 Установка индивидуальных настроек

При необходимости выберите требуемые опции и настройки (Рис. 6-7); см. описание кнопок в разделе «Панель управления».

### 6.10 Запуск программы стирки

Для запуска нажмите кнопку «Пуск/Пауза» (Рис. 6-8). Светоиндикатор этой кнопки перестанет мигать и начнет высвечиваться непрерывно.

Стиральная машина будет работать в соответствии с установленными параметрами. Внести изменения можно только после отмены программы.

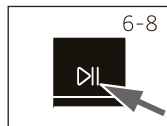

### 6.11 Прерывание – отмена программы стирки

Для прерывания работающей программы легко нажмите кнопку «Пуск/Пауза». Чтобы возобновить работу, нажмите кнопку еще раз.

Для отмены запущенной программы и всех ее индивидуальных настроек:

1. Нажмите кнопку «Пуск/Пауза», чтобы прервать запущенную программу.
2. Выберите программу «Отжим», а затем установите нулевую скорость отжима («0»), чтобы слить из машины воду.
3. Выберите новую программу и запустите ее.

### 6.12 После окончания стирки



#### Примечание: Блокировка дверцы

- ▶ В целях безопасности при выполнении цикла стирки дверца частично заблокирована. Открыть дверцу можно только в конце программы или после того, как программа была корректно отменена (см. описание выше).
- ▶ В случае высокого уровня воды, высокой температуры воды и во время отжима открыть дверцу невозможно; при этом на дисплее отображается надпись «**LoCl-**»

1. В конце выполнения цикла программы на дисплее высветится надпись «**End**».
2. Стиральная машина выключается автоматически.
3. Извлеките белье как можно скорее, чтобы облегчить глажение и предотвратить появление заломов.
4. Отключите подачу воды.
5. Отсоедините кабель электропитания.
6. Откройте дверцу, чтобы предотвратить образование влаги и запахов. Оставляйте дверцу открытой, когда стиральная машина не используется. Скапливание воды в нижней части манжеты люка и лотке для моющих средств является нормальным явлением.



#### Примечание: Режим ожидания (энергосбережение)

Во включённом состоянии, если стиральная машина не активируется в течение двух минут, она переходит в режим ожидания. Дисплей отключается. Это экономит электроэнергию. Для прерывания режима ожидания нажмите кнопку подачи электропитания.



#### Примечание: Цикл охлаждения в режиме сушки

Последний цикл режима сушки выполняется без нагрева, чтобы обеспечить безопасную для одежды конечную температуру.

### 6.13 Включение и выключение звукового сигнала

Звуковой сигнал можно отключить в случае необходимости:

1. Включите машину. 2. Выберите программу «Смешанные ткани».
3. Одновременно нажмите и удерживайте кнопки «Уровень сушки» (Сушка) и «Температура» (Темп.) в течение 3 сек. На дисплее высветится надпись «**bEEP OFF**», означающая, что звуковой сигнал отключен. Для его активации снова одновременно нажмите вышеуказанные кнопки. На дисплее высветится «**bEEP ON**».

**Экономичность - ответственное отношение к окружающей среде****Стирка**

- ▶ Для достижения оптимального расхода электроэнергии, воды, моющего средства и времени нужно использовать рекомендуемый максимальный размер загрузки.
- ▶ Не перегружайте машину (над бельем должна проходить рука).
- ▶ Для незначительно загрязненного белья выбирайте программу «Быстрая 15 мин».
- ▶ Применяйте точные дозировки для каждого моющего средства.
- ▶ Выберите самую низкую подходящую температуру стирки — современные моющие средства эффективно очищают при температуре ниже 60°C.
- ▶ Изменяйте параметры, установленные по умолчанию, только при острой необходимости.
- ▶ Выбирайте максимальную скорость отжима при последующем использовании программы сушки.

**Сушка**

- ▶ Используйте максимальную загрузку, составляющую около 5 кг.
- ▶ Расправьте белье до запуска программы сушки.
- ▶ Не используйте умягчители при стирке, так как белье станет рыхлым и мягким после сушки.



### 8.1 Очистка лотка для моющих средств

Всегда внимательно следите за тем, чтобы в лотке отсутствовали остатки моющего средства. Регулярно очищайте лоток (Рис. 8-1):

1. Выдвиньте лоток для моющих средств до упора.
2. Нажмите на кнопку освобождения фиксатора и выньте лоток.
3. Промойте лоток водой до полной очистки и вставьте его обратно в машину.

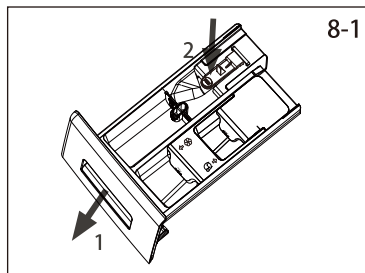

### 8.2 Очистка машины

- ▶ Во время чистки и обслуживания стиральной машины внимайте штепсельную вилку из розетки.
- ▶ Используйте мягкую ткань, смоченную жидким мыльным очищающим средством, для чистки корпуса машины (Рис. 8-2) и резиновых элементов.
- ▶ Не используйте органические химикаты или растворители, вызывающие коррозию.



### 8.3 Клапан подачи воды и фильтр клапана подачи воды

Для предотвращения закупоривания подачи воды твердыми частицами, например, накипью, регулярно очищайте фильтр клапана подачи воды.

- ▶ Выньте штепсельную вилку кабеля электропитания из розетки и перекройте подачу воды.
- ▶ Отсоедините наливной шланг (Рис. 8-3) от машины, а также от крана.
- ▶ Промойте фильтр водой, используя щетку для очистки фильтра (Рис. 8-4).
- ▶ Вставьте фильтр и установите на место наливной шланг.

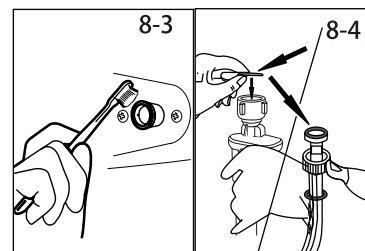

### 8.4 Очистка барабана

- ▶ Извлеките из барабана случайно попавшие туда металлические предметы, такие как булавки, монетки и т. д. (Рис. 8-5), поскольку они являются причиной появления пятен и ржавчины.
- ▶ Для удаления пятен ржавчины используйте очиститель, не содержащий хлора. Соблюдайте указания производителя чистящего средства.
- ▶ Не используйте для чистки твердые предметы или стальную мочалку.

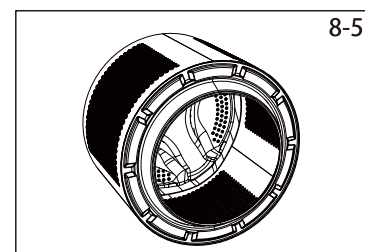

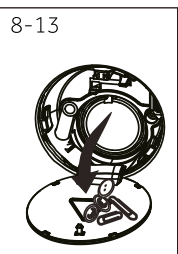
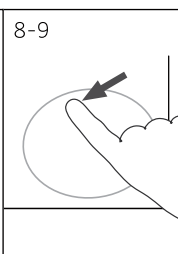
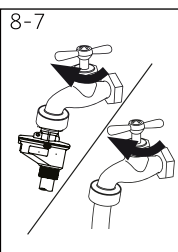
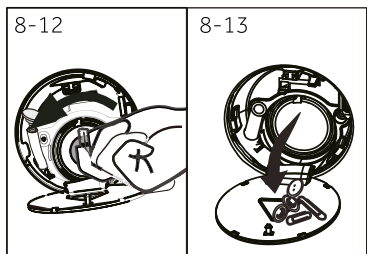
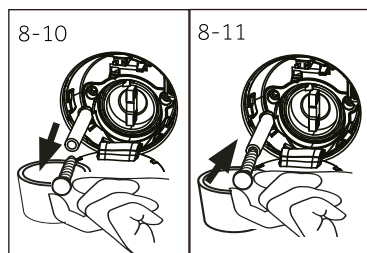
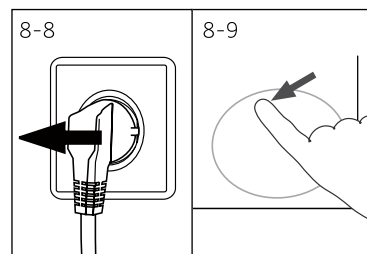
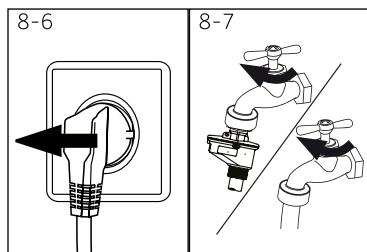

### 8.5 Уход в периоды длительного простоя

Если машина не используется в течение длительного времени:

1. Выньте штепсельную вилку из розетки (Рис. 8-6).
2. Перекройте подачу воды (Рис. 8-7).
3. Откройте дверцу машины, чтобы предотвратить образование влаги и запахов. Держите дверцу открытой, пока стиральная машина не используется.

Перед следующим использованием тщательно проверьте шнур электропитания, подачу воды и сливной шланг. Убедитесь в правильности установки всех элементов и отсутствии протечек.

### 8.6 Фильтр сливного насоса

Очищайте фильтр насоса раз в месяц и проверяйте фильтр в случае, если машина:

- ▶ не сливает воду;
- ▶ не отжимает;
- ▶ издает необычный шум во время работы.



#### ВНИМАНИЕ!

Опасность ожога! Вода в фильтре сливного насоса может быть очень горячей! Прежде чем выполнить какое-либо действие, убедитесь, что вода остыла.

1. Выключите стиральную машину и выньте штепсельную вилку из розетки (Рис. 8-8).
2. Откройте сервисную заслонку. Можно использовать для этого монетку или отвертку (Рис. 8-9).
3. Подставьте плоскую емкость для приема стекающей воды (Рис. 8-10). Количество воды может быть значительным!
4. Вытяните сливной шланг и держите его конец над емкостью (Рис. 8-10).
5. Выньте заглушку из сливного шланга (Рис. 8-10).
6. После полного слива закройте сливной шланг (Рис. 8-11) и вставьте его обратно в машину.
7. Открутите фильтр насоса в направлении против часовой стрелки и извлеките его (Рис. 8-12).
8. Удалите мелкие частички и грязь (Рис. 8-13).

9. Осторожно очистите фильтр насоса, например, с помощью проточной воды (Рис. 8-14).
10. Аккуратно установите фильтр на место (Рис. 8-15).
11. Закройте сервисную заслонку.

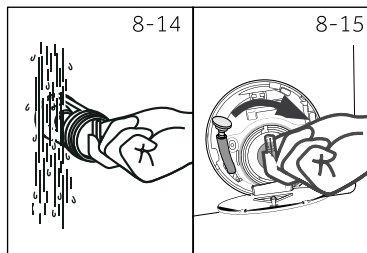
**ВНИМАНИЕ!**

- ▶ Уплотнение фильтра насоса должно быть чистым и неповрежденным. Если крышка будет затянута неплотно, возможны протечки воды.
- ▶ Фильтр должен быть аккуратно установлен в точности на свое место, в противном случае могут возникнуть протечки воды.

Многие возникающие проблемы могут быть решены самостоятельно без специальных знаний. При возникновении проблемы ознакомьтесь со всеми представленными ниже возможными неисправностями и следуйте инструкциям, прежде чем обращаться в службу поддержки клиентов. См. соответствующий раздел.



## ВНИМАНИЕ!

- ▶ Перед проведением обслуживания выключите машину и отсоедините вилку кабеля электропитания от розетки.
- ▶ Электрооборудование должно обслуживаться только квалифицированными электриками, поскольку неправильный ремонт может привести впоследствии к значительным повреждениям.
- ▶ Во избежание опасности поврежденный кабель питания должен заменяться только изготовителем, его сервисным агентом или лицами, имеющими аналогичную квалификацию.

### 9.1 Информационные коды

Следующие коды отображаются только для информации и относятся к циклу стирки. Они не требуют выполнения каких-либо действий.

Код	Значение
t:25	Время, оставшееся до конца цикла стирки - 1 час 25мин
6:30	Время, оставшееся до конца цикла стирки, включая время отложенного старта, составляет 6 час 30 мин.
AWEO	Включена функция автоматического определения загрузки.
End	Цикл стирки закончен. Машина отключится автоматически.
CLo t	Активирована функция блокировки от детей.
Lo c t	Дверца закрыта из-за высокого уровня воды, высокой температуры воды или выполнения цикла отжима.
бEEP OFF	Звуковой сигнал отключен.
бEEP On	Звуковой сигнал включен.

### 9.2 Диагностика неисправностей по коду

Код	Неисправность	Устранение
CL-FLt	<ul style="list-style-type: none"> <li>▪ Проблема со сливом, вода не сливается из машины полностью в течение 6 мин.</li> </ul>	<ul style="list-style-type: none"> <li>▪ Почистите фильтр сливного насоса.</li> </ul>
E2	<ul style="list-style-type: none"> <li>▪ Ошибка замка блокировки.</li> </ul>	<ul style="list-style-type: none"> <li>▪ Правильно закройте дверцу.</li> </ul>
E4	<ul style="list-style-type: none"> <li>▪ Уровень воды не достигнут через 8 мин.</li> <li>▪ Вода сливается через сливной шланг вследствие сифонного эффекта.</li> </ul>	<ul style="list-style-type: none"> <li>▪ Убедитесь, что кран полностью открыт и давление воды в сети нормальное.</li> <li>▪ Проверьте правильность установки шланга.</li> </ul>
EV	<ul style="list-style-type: none"> <li>▪ Ошибка защиты по уровню воды.</li> </ul>	<ul style="list-style-type: none"> <li>▪ Обратитесь в службу поддержки клиентов.</li> </ul>

Код	Неисправность	Устранение
F3	▪ Ошибка датчика температуры.	▪ Обратитесь в службу поддержки клиентов.
F4	▪ Ошибка нагрева.	▪ Обратитесь в службу поддержки клиентов.
F7	▪ Неисправность электродвигателя.	▪ Обратитесь в службу поддержки клиентов.
F9	▪ Ошибка датчика режима сушки.	▪ Обратитесь в службу поддержки клиентов.
FA	▪ Ошибка датчика уровня воды.	▪ Обратитесь в службу поддержки клиентов.
FE1 или FE2	▪ Ошибка связи.	▪ Обратитесь в службу поддержки клиентов.
Fd	▪ Неисправность нагревательного элемента режима сушки.	▪ Обратитесь в службу поддержки клиентов.
FE	▪ Неисправность эл.двигателя сушки.	▪ Обратитесь в службу поддержки клиентов.
E12	▪ Уровень воды при сушке высокий.	▪ Обратитесь в службу поддержки клиентов.
Unb	▪ Неравномерная загрузка белья.	▪ Равномерно распределите загрузку белья в барабане. Уменьшите загрузку.
E5	▪ Ошибка слива. Вода не сливается из машины полностью в течение 1 мин. (программа «i-Refresh»)	▪ Почистите фильтр сливного насоса. ▪ Проверьте правильность установки сливного шланга.

### 9.3 Диагностика неисправностей не по коду

Проблема	Неисправность	Устранение
Стиральная машина не работает.	<ul style="list-style-type: none"> <li>• Программа еще не запущена.</li> <li>• Дверца закрыта неправильно.</li> <li>• Стиральная машина не включена.</li> <li>• Сбой питания.</li> <li>• Активирована блокировка от детей.</li> </ul>	<ul style="list-style-type: none"> <li>• Проверьте программу и запустите ее.</li> <li>• Правильно закройте дверцу.</li> <li>• Включите машину.</li> <li>• Проверьте сеть электропитания.</li> <li>• Отключите блокировку от детей.</li> </ul>
Стиральная машина не заполняется водой.	<ul style="list-style-type: none"> <li>• Вода не подается</li> <li>• Перегиб наливного шланга.</li> <li>• Фильтр наливного шланга закупорен.</li> <li>• Напор воды меньше 0.03 МПа.</li> <li>• Дверца закрыта неправильно.</li> <li>• Неисправность водоснабжения.</li> </ul>	<ul style="list-style-type: none"> <li>• Проверьте кран подачи воды.</li> <li>• Проверьте наливной шланг.</li> <li>• Почистите фильтр наливного шланга.</li> <li>• Проверьте давление воды.</li> <li>• Правильно закройте дверцу.</li> <li>• Обеспечьте подачу воды.</li> </ul>
При заполнении стиральной машины водой она из машины сливается.	<ul style="list-style-type: none"> <li>• Высота сливного шланга менее 80 см.</li> <li>• Возможно, конец сливного шланга погружен в воду.</li> </ul>	<ul style="list-style-type: none"> <li>• Убедитесь, что сливной шланг установлен правильно.</li> <li>• Убедитесь, что сливной шланг не погружен в воду.</li> </ul>
Неисправность слива.	<ul style="list-style-type: none"> <li>• Сливной шланг заблокирован.</li> <li>• Фильтр насоса засорен.</li> <li>• Конец сливного шланга на 100 см выше уровня пола.</li> </ul>	<ul style="list-style-type: none"> <li>• Разблокируйте сливной шланг.</li> <li>• Почистите фильтр насоса.</li> <li>• Убедитесь, что сливной шланг установлен правильно.</li> </ul>

Проблема	Неисправность	Устранение
Сильная вибрация при отжиге.	<ul style="list-style-type: none"> <li>• Не все транспортировочные болты были удалены.</li> <li>• Машина находится в неустойчивом положении.</li> <li>• Неправильная загрузка машины.</li> </ul>	<ul style="list-style-type: none"> <li>• Снимите все транспортир. болты.</li> <li>• Обеспечьте твердую опорную поверхность и выровняйте машину.</li> <li>• Проверьте вес и равномерность загрузки.</li> </ul>
Машина останавливается до завершения цикла стирки.	<ul style="list-style-type: none"> <li>• Неисправность подачи воды или электроснабжения.</li> </ul>	<ul style="list-style-type: none"> <li>• Проверьте электропитание и водоснабжение.</li> </ul>
Стиральная машина останавливается на некоторое время.	<ul style="list-style-type: none"> <li>• На дисплее отображается код ошибки.</li> <li>• Проблема из-за неверной загрузки.</li> <li>• Выполняется цикл замачивания.</li> </ul>	<ul style="list-style-type: none"> <li>• Проверьте коды ошибок.</li> <li>• Уменьшите/отрегулируйте загрузку.</li> <li>• Отмените и перезапустите програм.</li> </ul>
Излишняя пена в барабане и/или лотке для моющих средств.	<ul style="list-style-type: none"> <li>• Неподходящее моющее средство.</li> <li>• Использование избыточного количества моющего средства.</li> </ul>	<ul style="list-style-type: none"> <li>• Проверьте рекомендации по выбору моющего средства.</li> <li>• Уменьшите количество средства.</li> </ul>
Автокорректировка времени стирки.	<ul style="list-style-type: none"> <li>• Продолжительность программы стирки будет откорректирована.</li> </ul>	<ul style="list-style-type: none"> <li>• Это нормальное явление, оно не влияет на работоспособность.</li> </ul>
Сбой при отжиге.	<ul style="list-style-type: none"> <li>• Несбалансированность белья в барабане.</li> </ul>	<ul style="list-style-type: none"> <li>• Проверьте загрузку машины и снова запустите программу отжима.</li> </ul>
Неудовлетворительный результат стирки.	<ul style="list-style-type: none"> <li>• Степень загрязнения не соответствует выбранной программе.</li> <li>• Недостаточное количество моющего средства.</li> <li>• Превышена максимальная загрузка.</li> <li>• Белье распределено в барабане неравномерно.</li> </ul>	<ul style="list-style-type: none"> <li>• Выберите другую программу.</li> <li>• Выберите моющее средство исходя из степени загрязнения и рекомендаций производителя.</li> <li>• Уменьшите загрузку.</li> <li>• Расправьте и распределите белье равномерно.</li> </ul>
Остатки стирального порошка на белье.	<ul style="list-style-type: none"> <li>• Нерастворенные частицы моющего средства могут оставаться на белье в виде белых пятен.</li> </ul>	<ul style="list-style-type: none"> <li>• Выполните полоскание еще раз.</li> <li>• Попробуйте счистить следы с сухого белья.</li> <li>• Используйте другое моющ. средство.</li> </ul>
Серые пятна на белье.	<ul style="list-style-type: none"> <li>• Вызваны действием жиров, таких как масла, кремы или мази.</li> </ul>	<ul style="list-style-type: none"> <li>• Предварительно обработайте белье специальным очистителем.</li> </ul>

## **Примечание: Образование пены**

Если при выполнении цикла отжима образуется слишком много пены, двигатель остановится, и сливной насос будет работать в течение 90 секунд. При неудовлетворительных результатах процедуры удаления пены до 3 раз программа остановится без выполнения отжима.

Если сообщение об ошибке или неисправности появляются даже после принятых мер, выключите машину, отключите электропитание и обратитесь в службу поддержки.

#### 9.4 В случае сбоя электропитания

Сохраняется текущая программа и ее настройки. После восстановления электропитания работа возобновляется.

Если сбой в электропитании произойдет во время выполнения программы, дверца будет заблокирована механически. Если необходимо извлечь белье, то уровень воды не должен быть виден в смотровое окно дверцы (уровень воды должен быть снижен, как описано в разделе «Фильтр сливного насоса»). - Осторожно - опасность ожога!

Для открытия дверцы потяните за аварийный рычаг А (Рис. 9.1), находящийся под сервисной заслонкой, пока дверца не откроется с легким щелчком. После этого установите все элементы на прежнее место.

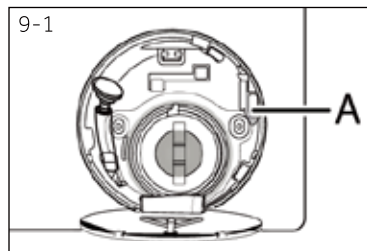

Когда стиральная машина находится в безопасном для пользователя состоянии (уровень воды ниже смотрового окна, температура барабана ниже 55 °С, внутренний барабан не вращается), можно открыть дверцу машины.

### 10.1 Подготовка

- ▶ Извлеките стиральную машину из упаковки.
- ▶ Снимите весь упаковочный материал, включая защитную пленку корпуса и основание из полистирола и уберите его в недоступное для детей место. При открытии упаковки на пластиковом пакете и смотровом окне можно увидеть капли воды. Это нормальное явление, вызванное заводскими испытаниями с использованием воды.



#### Примечание: Утилизация упаковки

Храните все упаковочные материалы в недоступном для детей месте и утилизируйте их, не нанося вред окружающей среде.

### 10.2 Установка шумоизолирующих опорных прокладок (опция)

1. Четыре шумоизолирующих прокладки находятся внутри термоусадочной упаковки. Они используются для уменьшения шума и вибраций (Рис. 10-1).
2. Положите машину на бок, чтобы смотровое окно смотрело вверх, а дно - на того, кто занимается установкой.
3. Выньте шумоизолирующие прокладки и удалите с них двухстороннюю клейкую пленку. Прокладки приклейте вокруг дна машины, как показано на Рис. 3 (две длинные - в точках 1 и 3, две короткие - в точках 2 и 4). Поставьте машину в вертикальное положение.

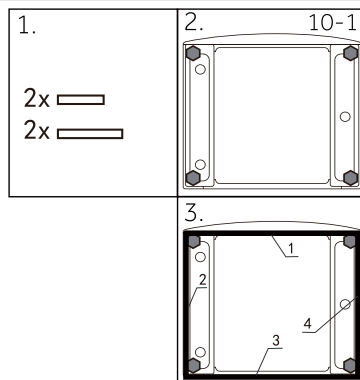

### 10.3 Удаление транспортировочных болтов

Транспортировочные болты предназначены для фиксации антивибрационных компонентов внутри машины во время транспортировки, чтобы предотвратить внутренние повреждения.

1. Снимите заднюю крышку (Рис. 10-3).
2. Удалите все 4 болта на задней стенке и извлеките пластиковые проставки (A) изнутри машины (Рис. 10-4).

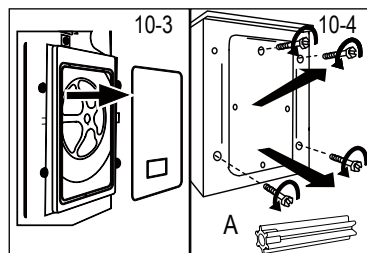





### Примечание: Хранение в надежном месте

Храните транспортировочные болты в надежном месте для последующего использования.

При необходимости перемещения стиральной машины каждый раз предварительно устанавливайте эти болты.

### 10.4 Перемещение стиральной машины

Если стиральную машину необходимо переместить в другое место, заново установите транспортировочные болты, чтобы предотвратить возможные повреждения компонентов. Установку выполните как указано ранее, но в обратном порядке.

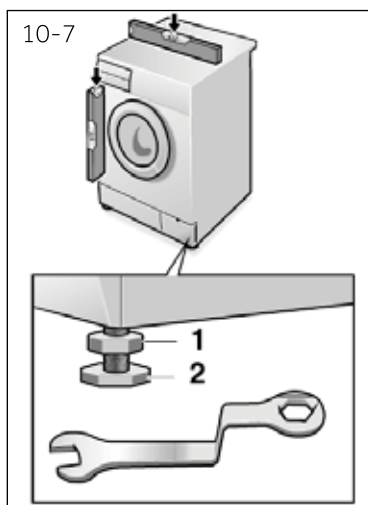

### 10.5 Выравнивание стиральной машины на позиции

Отрегулируйте все опорные ножки (Рис. 10-7) машины для достижения абсолютно ровного горизонтального положения. Это позволит минимизировать вибрацию и, следовательно, шум во время работы, а также эксплуатационный износ. Для выравнивания рекомендуется использовать спиртовой уровень. Пол должен быть максимально твердым и ровным.

1. Ослабьте контргайку (1) с помощью гаечного ключа.
2. Отрегулируйте высоту вращением ножки (2).
3. Затяните контргайку (1) относительно корпуса.

### Транспортирование и хранение

Перевозить и хранить продукт необходимо в заводской упаковке, согласно указанным на ней манипуляционным знакам.

При погрузке, разгрузке и транспортировке соблюдайте осторожность.

Транспорт и хранилища должны обеспечивать защиту продукта от атмосферных осадков и механических повреждений.

### 10.6 Подсоединение сливного шланга

Подсоедините сливной шланг к трубопроводу надлежащим образом. Шланг должен находиться на высоте от 80 см до 100 см над нижней границей стиральной машины! По возможности всегда закрепляйте сливной шланг в фиксаторе на задней панели стиральной машины.



#### ВНИМАНИЕ!

- ▶ Для подключения используйте только прилагаемый к стиральной машине комплект шлангов.
- ▶ Никогда не используйте старые шланги!
- ▶ Подсоединяйте шланг только к трубе холодного водоснабжения.
- ▶ Перед подсоединением шланга проверьте чистоту и прозрачность воды.

Возможные варианты подключения:

#### 10.6.1 Слив из шланга в раковину

- ▶ Подвесьте сливной шланг с помощью U-образного кронштейна на край раковины соответствующего размера (Рис. 10-8).
- ▶ Обеспечьте надлежащую защиту U-образного кронштейна от соскальзывания.

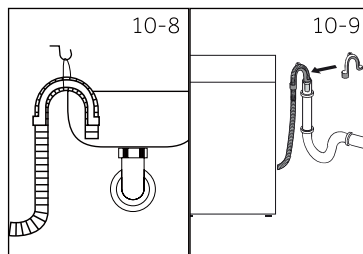

#### 10.6.2 Слив из шланга в канализационную трубу

- ▶ Внутренний диаметр трубы стояка с воздухоотводчиком должен быть не менее 40 мм.
- ▶ Поместите сливной шланг в канализационную трубу приблизительно на 80 - 100 мм.
- ▶ Подсоедините U-образный кронштейн и надежно закрепите его (Рис. 10-9).

#### 10.6.3 Слив из шланга в канализационный отвод раковины

- ▶ Соединение отвода и шланга должно находиться над сифоном.
- ▶ Отвод обычно закрыт накладкой (A). Ее следует удалить (Рис. 10-10).
- ▶ Закрепите сливной шланг хомутом.

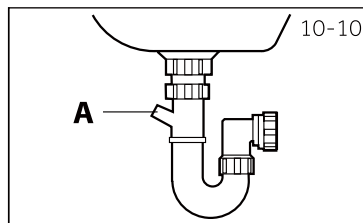

#### ВНИМАНИЕ!

- ▶ Сливной шланг нельзя погружать в воду, он должен быть надежно закреплен и герметичен. Если сливной шланг расположить на полу или на высоте менее 80 см, стиральная машина будет постоянно сливать воду во время наполнения (автоматический слив).
- ▶ Сливной шланг нельзя удлинять. При необходимости свяжитесь со службой поддержки клиентов.

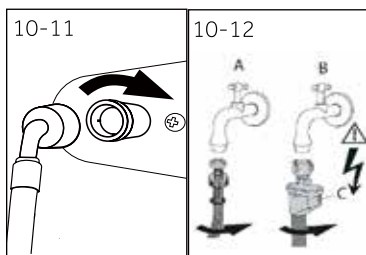

### 10.7 Подсоединение наливного шланга

Убедитесь, что уплотнительные прокладки вставлены.

1. Подсоедините наливной шланг изогнутым концом к машине (Рис. 10.11). Затяните винтовое соединение вручную.
2. Другой конец шланга подсоедините к крану подачи воды с резьбой 3/4" (Рис. 10.12).

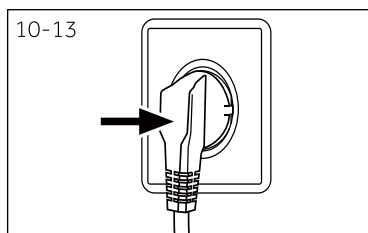

### 10.8 Подключение к сети электропитания

Перед каждым подключением проверьте:

- ▶ характеристики источника питания, розетки и предохранителя соответствуют паспортным данным машины;
- ▶ используется одногнездовая розетка с заземлением; кабель подключается к розетке без удлинителя.
- ▶ вилка и розетка строго соответствуют друг другу.

Вставьте штепсельную вилку в розетку (Рис. 10-13).



### ВНИМАНИЕ!

- ▶ Всегда проверяйте, чтобы все соединения (кабель электропитания, наливной и сливной шланги) были сухими, герметичными и имели плотное подключение!
- ▶ Следите за тем, чтобы эти элементы никогда не были придавлены, перегнуты или скручены.
- ▶ Во избежание опасности поврежденный кабель электропитания должен быть заменен представителем сервисной службы производителя (см. гарантийный талон).

## 11.1 Устройство соответствует регламенту ЕС № 1061/2010

Торговая марка	Haier
Модель	HWD100-B14979/HWD100-B14979S
Класс энергоэффективности <sup>1)</sup>	B
Энергопотребление в режимах стирки, отжима и сушки с использованием стандартных программ для хлопка <sup>2)</sup> в кВт-ч / полный рабочий цикл <sup>3)</sup>	7,60
Энергопотребление в режимах стирки, отжима с использованием стандартн. программ для хлопка <sup>2)</sup> в кВт-ч/цикл стирки <sup>3)</sup>	0,91
Класс эффективности стирки <sup>1)</sup>	A
Вода, остающаяся после отжима для стандартного цикла стирки хлопка при 60°C <sup>2)</sup> в %	53
Максимальная скорость отжима для стандартного цикла стирки хлопка при 60°C <sup>2)</sup> в об/мин	1400
Производительность стирки для стандартного цикла стирки хлопка при 60 °C (без сушки) <sup>2)</sup> в кг	10
Производительность сушки для стандартного цикла сушки хлопка <sup>2)</sup> в кг	6
Расход воды на стирку, отжим и сушку <sup>2)</sup> в л / полный рабочий цикл	190
Расход воды только на стирку и отжим <sup>2)</sup> в л / полный рабочий цикл	60
Время стирки и сушки. Программное время для полного рабочего цикла в минутах	750
Расчетное годовое потребление для домохозяйства из 4 человек, всегда использующего сушку (200 циклов) в кВт-ч	1520
Расчетное годовое потребление для домохозяйства из 4 человек, не использующего сушку (200 циклов) в кВт-ч	182
Шум во время циклов стирки, отжима и сушки при использовании стандартной программы для хлопка <sup>2)</sup> в дБ (A) re 1pW)	53/72/55

1) Класс G соответствует наименьшей эффективности, а класс A – максимальной эффективностям.

2) Стандартные программы согласно Европейским нормативам:

Стирка: программа «Хлопок», температура 60°C, макс. скорость отжима, нажать на кнопку «Пуск».

Сушка: нажимать кнопку "Сушка" в течение 5 сек, на дисплее должна отобразиться надпись  $\text{d-T}$ , нажать на кнопку «Пуск».

3) Фактическое энергопотребление цикла зависит от того, как используется стиральная машина.

## 11.2 Дополнительные технические характеристики

Модель	HWD100-B14979/HWD100-B14979S
Размер (В x Ш x Г), мм	850X610X595
Параметры электропитания	220-240 В ~/ 50 Гц
Сила тока, А	10
Макс. мощность, Вт	2050
Давление воды (P), МПа	$0,03 \leq P \leq 1$
Вес нетто, кг	74

## 11.3 Размеры

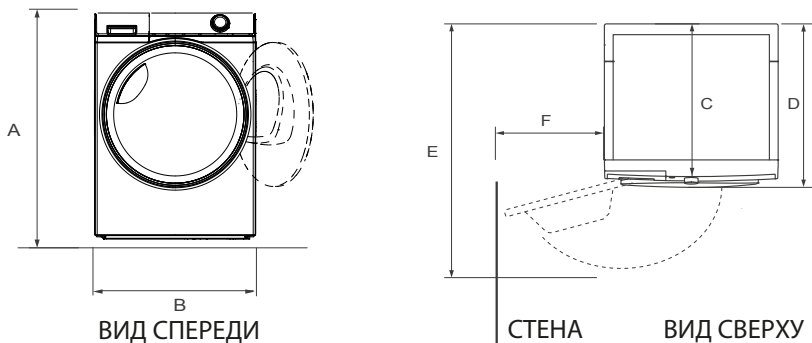

РАЗМЕРЫ СТИРАЛЬНОЙ МАШИНЫ	HWD100-B14979 / HWD100-B14979S
A Габаритная высота, мм	850
B Габаритная ширина, мм	595
C Глубина до панели управления, мм	527
D Габаритная глубина, мм	570
E Глубина при открытой дверце, мм	1080
F Минимальный отступ от стены (для открытия дверцы)	240

Примечание: Точная высота стиральной машины зависит от того, насколько её основание будет отступать от ваших ног. Пространство, в которое устанавливается машина, должно быть не менее 40 мм шириной и 20 мм глубиной.

## 11.4 Стандарты и директивы

Продукция соответствует требованиям технических регламентов Евразийского экономического союза (таможенного) союза.

Мы рекомендуем обращаться в службу поддержки клиентов компании «Хайер», а также использовать оригинальные запасные части. Если у вас возникли проблемы с вашей бытовой техникой, пожалуйста, сначала изучите раздел «Устранение неисправностей».

Если вы не нашли решения проблемы, пожалуйста, обратитесь:

— к вашему официальному дилеру или

— в наш колл-центр:

8-800-250-43-05 (РФ)

8-10-800-2000-17-06 (РБ),

00-800-2000-17-06 (Узбекистан)

— на сайт [www.haier-europe.com](http://www.haier-europe.com), где вы можете оставить заявку на обслуживание, а также найти ответы на часто задаваемые вопросы.

Обращаясь в наш сервисный центр, пожалуйста, подготовьте следующую информацию, которую вы можете найти на паспортной табличке и в чеке:

Модель \_\_\_\_\_

Серийный номер \_\_\_\_\_

Дата продажи \_\_\_\_\_



Также, пожалуйста, проверьте наличие гарантии и документов о продаже.

**Важно!** Отсутствие на стиральной машине серийного номера делает невозможной для Производителя идентификацию изделия и, как следствие, его гарантийное обслуживание. Запрещается удалять со стиральной машины заводские идентифицирующие таблички. Отсутствие заводских табличек может стать причиной отказа выполнения гарантийных обязательств.

В настоящий документ могут быть внесены изменения без предварительного уведомления.

Производитель оставляет за собой право вносить изменения в конструкцию и комплектацию изделия без дополнительного уведомления.

# ГАРАНТИЙНЫЙ ТАЛОН

## Уважаемый покупатель!

Корпорация «Хайер» находящаяся по адресу: Офис S401, Хайер бренд билдинг, Хайер Индастри парк Хай-тек зон, Лаошан Дистрикт, Циндао, Китай, благодарит Вас за Ваш выбор, гарантирует высокое качество и безупречное функционирование данного изделия при соблюдении правил его эксплуатации. Официальный срок службы на бытовые стиральные машины, предназначенные для использования в быту— составляет 7 лет со дня передачи изделия конечному потребителю. Учитывая высокое качество продукции, фактический срок эксплуатации может значительно превышать официальный. Рекомендуем по окончании срока службы обратиться в Авторизованный сервисный центр для проведения профилактических работ и получения рекомендаций. Вся продукция изготовлена с учетом условий эксплуатации и прошла соответствующую сертификацию на соответствие техническим требованиям.

Во избежание недоразумений, убедительно просим Вас при покупке внимательно изучить инструкцию по эксплуатации, условия гарантийных обязательств и проверить правильность заполнения гарантийного талона. В случае неправильного или неполного заполнения гарантийного талона обратитесь в торгующую организацию. Данное изделие представляет собой технически сложный товар бытового назначения. Если купленное Вами изделие требует специальной установки и подключения, настоятельно рекомендуем Вам обратиться к Авторизованному партнёру Хайер.

Данным гарантийным талоном Корпорация «Хайер» подтверждает принятие на себя обязательств по удовлетворению требований потребителей, установленных действующим законодательством о защите прав потребителей, иными нормативными актами в случае обнаружения недостатков изделия. Однако Корпорация «Хайер» оставляет за собой право отказать как в гарантийном, так и в дополнительном сервисном обслуживании изделия в случае несоблюдения изложенных ниже условий.

## Условия гарантийного и дополнительного сервисного обслуживания

Гарантийное и дополнительное сервисное обслуживание распространяется только на изделия, укомплектованные гарантийным талоном установленного образца. Корпорация «Хайер» устанавливает гарантийный срок 12 месяцев со дня передачи товара потребителю и производит дополнительное сервисное обслуживание в течение 36 месяцев со дня передачи товара потребителю. На мотор стиральной машины с прямым приводом распространяется пожизненная гарантия\*. Во избежание возможных недоразумений сохраняйте в течение срока службы документы, прилагаемые к изделию при его продаже (товарный чек, кассовый чек, инструкция по эксплуатации, гарантийный талон). Дополнительное сервисное обслуживание изделия — бесплатное для потребителя устранение недостатков изделия, возникших по вине Изготовителя. Данная услуга оказывается только при предъявлении владельцем изделия товарного и кассового чеков, иных документов, подтверждающих факт покупки изделия.

Гарантийное сервисное обслуживание производится исключительно Авторизованными партнёрами Хайер. Полный список Авторизованных партнёров на территории ЕАЭС вы можете узнать в Информационном центре «Хайер» по телефонам:

**8-800-250-43-05 - для Потребителей из России (бесплатный звонок из регионов России)**  
**8-10-800-2000-17-06 - для Потребителей из Беларуси (бесплатный звонок из регионов Беларуси)**  
**0-800-308-989 - для Потребителей из Украины (бесплатный звонок из регионов Украины)**  
**00-800-2000-17-06 - для Потребителей из Узбекистана (бесплатный звонок из регионов Узбекистана)**

или на сайте: [www.haier-europe.com](http://www.haier-europe.com) или сделав запрос по электронной почте: [help@haieronline.ru](mailto:help@haieronline.ru).  
Данные Авторизованных партнёров могут быть изменены, за справками обращайтесь в Информационный центр «Хайер».

Гарантийное и дополнительное сервисное обслуживание не распространяется на изделия, недостатки которых возникли вследствие:

- нарушения потребителем условий и правил эксплуатации, хранения и/или транспортировки товара;
- неправильной установки и/или подключения изделия;
- нарушения технологии работ с холодильным контуром и электрическими подключениями, как и привлечение к монтажу Изделия лиц, не имеющих соответствующей квалификации, подтвержденной документально;
- отсутствия своевременного технического обслуживания Изделия в том случае, если этого требует инструкция по эксплуатации;
- избыточного или недостаточного давления в водопроводной сети;
- применения моющих средств, несоответствующих данному типу изделия, а также превышения рекомендуемой дозировки моющих средств;
- использования изделия в целях, для которых оно не предназначено;
- действий третьих лиц: ремонт или внесение несанкционированных изготовителем конструктивных или схемотехнических изменений неуполномоченными лицами;
- отклонений от Государственных Технических Стандартов (ГОСТов) и норм питающих сетей;
- действия непреодолимой силы (стихия, пожар, молния т. п.);
- несчастных случаев, умышленных или неосторожных действий потребителя или третьих лиц;
- если обнаружены повреждения, вызванные попаданием внутрь изделия посторонних предметов, веществ, жидкостей, насекомых, продуктов жизнедеятельности насекомых;

Гарантийное и дополнительное сервисное обслуживание не распространяется на следующие виды работ:

- установка и подключение изделия на месте эксплуатации;
- инструктаж и консультирование потребителя по использованию изделия;
- очистка изделия снаружи либо изнутри.

Гарантийному и дополнительному сервисному обслуживанию не подлежат ниже перечисленные расходные материалы и аксессуары:

- фильтры, шланги для подвода /слива воды для стиральных и посудомоечных машин;
- документация, прилагаемая к изделию.

Периодическое обслуживание изделия (замена фильтров и т. д.) производится по желанию потребителя за дополнительную плату.

## Важно!

Отсутствие на стиральной машине серийного номера делает невозможной для Производителя идентификацию изделия и, как следствие, его гарантийное обслуживание. Запрещается удалять с изделия заводские идентифицирующие таблички. Повреждение или отсутствие заводских табличек может стать причиной отказа выполнения гарантийных обязательств.

\*мотор стиральной машины с прямым приводом состоит из ротора и статора. Исправление любого производственного дефекта мотора в течение неограниченного периода времени.

Официальное наименование	Город	Телефон для клиента	Адрес
Закрытое акционерное общество «Единая служба сервиса А-Айсберг»	Москва	8-800-250-43-05	127644, г. Москва, ул. Вагоноремонтная, д. 10, стр. 1
Общество с ограниченной ответственностью «Авторизованный Центр «Пионер Сервис»	Санкт-Петербург	8-800-250-43-05	191040, г. Санкт-Петербург, Лиговский пр-кт, д. 52 лит. А
Общество с ограниченной ответственностью «Архсервис-центр»	Архангельск	8-800-250-43-05	163000 г. Архангельск, ул. Воскресенская, д. 85
Общество с ограниченной ответственностью «Техинсервис»	Сочи	8-800-250-43-05	354068, г. Сочи, ул. Донская, 3
Общество с ограниченной ответственностью «ТехноВидеоСервис»	Казань	8-800-250-43-05	420100, г. Казань, ул. Проточная д.8
Общество с ограниченной ответственностью ДОМСЕРВИС	Владимир	8-800-250-43-05	600017, г. Владимир, ул. Батурина, д. 39
Общество с ограниченной ответственностью ТРАНССЕРВИС-Краснодар	Краснодар	8-800-250-43-05	350058, г. Краснодар, ул. Кубанская, 47
Общество с ограниченной ответственностью ТРАНССЕРВИС-Н. Новгород	Нижний Новгород	8-800-250-43-05	603098, г. Нижний Новгород, ул. Артельная, д. 29
Общество с ограниченной ответственностью ТРАНССЕРВИС-Екатеринбург	Екатеринбург	8-800-250-43-05	г. Екатеринбург, ул. Шарташская д 10
Общество с ограниченной ответственностью «Циклон»	Омск	8-800-250-43-05	644042, г. Омск, пр.К. Маркса 34а, оф. 410
Общество с ограниченной ответственностью «ГлавБитСервис»	Томск	8-800-250-43-05	г. Томск, ул. Маяковская 25/7
Общество с ограниченной ответственностью «Сервисбыттехника»	Оренбург	8-800-250-43-05	460044, г. Оренбург, ул. Конституции, д. 4
Общество с ограниченной ответственностью «Сибсервис»	Новокузнецк	8-800-250-43-05	654066, г. Новокузнецк, ул. Грдины, д. 18
Общество с ограниченной ответственностью АРГОН-СЕРВИС	Новороссийск	8-800-250-43-05	353905, г. Новороссийск, ул. Серова, 14
Общество с ограниченной ответственностью АЛИКА-СЕРВИС	Иркутск	8-800-250-43-05	664019, г. Иркутск, ул. Писарева, д. 18-а
Сервисный центр	Ташкент	(+998 71) 207 10 01	
ОДО «ЦБТСервис»	г.Минск	375-17-262-95-50	г. Минск, ул. Я Коласа 52
ООО «РоялТерм»	г.Минск	375-29-198-11-50	г. Минск, ул. Орловская 40А, офис 7
ТОО Сервис Маг	г. Алматы	8 (727) 233 30 00	050002, г. Алматы, ул. Калдаякова 17
ТОО Аскон-7	г. Алматы	7 (727) 397 75 75	050010, г. Алматы, ул. Сагадата Нурмагамбетова 25

Список АСЦ может быть изменен. Актуальную информацию вы можете получить на нашем сайте [www.haier-europe.com](http://www.haier-europe.com)



**Haier кір жуғыш машинасын таңдағаныңыз үшін рахмет**

Қолдану алдында осы нұсқауды мұқият оқып шығыңыз. Нұсқаулық құрылғының барынша тиімді пайдаланылуына және қауіпсіз, дұрыс орнатылуына, пайдалануына және қызмет көрсетілуіне көмектесетін маңызды ақпаратты қамтиды.

Кір жуғыш машинаны қауіпсіз және дұрыс пайдалану туралы нұсқаулықпен әрдайым танысу үшін осы нұсқаулықты ыңғайлы жерде сақтаңыз.

Егер сіз кір жуғыш машинаны сатқыңыз, бергіңіз немесе қалдырғыңыз келсе, нұсқаулықты жаңа иесіне тапсырыңыз. Жаңа иесі кір жуғыш машинамен және онымен жұмыс істеу ережелерімен таныса алуы керек.

**Шартты белгілер**

Назар аударыңыз - қауіпсіздік техникасы жөніндегі маңызды ақпарат



Жалпы ақпарат және кеңестер

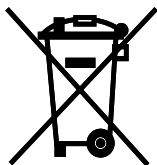

Экологиялық ақпарат

**Көдеге жарату**

Қоршаған ортаны және адамдардың денсаулығын қорғауға көмектесіңіз. Қаптамасын көдеге жарату үшін оларды тиісті контейнерлерге орналастырып салыңыз. Электр және электрондық құрылғыларды қайта өңдеуге көмектесіңіз. Осы таңбамен белгіленген құрылғыларды тұрмыстық қалдықтармен бірге тастамаңыз. Кір жуғыш машинаны жергілікті қайта өңдеу орталығына апарыңыз немесе жергілікті өкілдікке хабарласыңыз.

**НАЗАР АУДАРЫҢЫЗ!**

**Жарақат алу немесе тұншығу қаупі бар!**

Құрылғыны желіден ажыратыңыз. Желілік кәбілді кесіңіз де және көдеге жаратыңыз оны. Балалар мен уй жануарлары кір жуғыш машинаға жабысып қалмас үшін есіктің құлпын алыңыз.

**НАЗАР АУДАРЫҢЫЗ!**

Құрылғыны сыртқы қосқыш құрылғы (мысалы, таймер) арқылы электр желісіне қосуға тыйым салынады. Кір жуғыш машинаны коммуналдық қызметтер үнемі қосып, өшіретін электр желісіне қосуға тыйым салынады.

1 - Қауіпсіздік жөніндегі ақпарат.....	4
2 - Кір жуғыш машинаның сипаттамасы.....	8
3 - Басқару үстелі.....	9
4 - Бағдарламалар.....	13
5 - Тұтыну.....	14
6 - Күнделікті пайдалану.....	15
7 - Үнемді пайдалану.....	20
8 - Күтім және тазалау.....	21
9 - Диагностика және ақауларды жою.....	24
10 - Орнату.....	28
11 - Техникалық сипаттамалары.....	32
12 - Клиенттерді сүйемелдеу қызметі.....	34

Құрылғыны алғаш рет қоспас бұрын келесі қауіпсіздік нұсқауларын оқып шығыңыз:



## НАЗАР АУДАРЫҢЫЗ!

### Бірінші рет пайдаланардың алдында

- ▶ Тасымалдау кезінде бүлінген жерлері болмауына көз жеткізіп алыңыз.
- ▶ Тасымалдауға арналған барлық болттары алынып тасталғанына көз жеткізіп алыңыз.
- ▶ Барлық орауыштарды алып, оны балалардың қолы жетпейтін жерде сақтаңыз.
- ▶ Құрылғының ауыр салмағын ескере отырып, оған барлық манипуляцияларды кемінде екі адам орындауы керек.

### Күнделікті пайдалану

- ▶ Бұл құрылғы 8 жастан асқан балаларға, сондай-ақ физикалық, сенсорлық немесе ақыл-ой қабілеті шектелген немесе тәжірибе мен білім жетіспейтін адамдарға арналған, егер олар тиісті бақылауда болса немесе құрылғыны пайдалануға қатысты нұсқаулар болса. қауіпті ықтимал фактілер туралы қауіпсіз тәсілмен және міндетті түрде түсіндіре алады.
- ▶ Тұрақты бақылауда болмаған жағдайда, 3 жасқа дейінгі балаларды құрылғыдан алыс ұстаңыз.
- ▶ Балаларға құрылғымен ойнауға рұқсат берілмейді.
- ▶ Егер есік ашық болса, балалар мен үй жануарларын құрылғыдан аулақ ұстаңыз.
- ▶ Жуғыш заттарды балалардың қолы жетпейтін жерлерде сақтаңыз.
- ▶ Сыдырма жүгірткіні бекітіп, еркін ілулі шілтерді, жіптерді және кішкене элементтерді бекітіңіз. Бұл киімнің бұралуына жол бермейді. Қажет болса, жууға арналған арнайы сөмке немесе торды пайдаланыңыз.
- ▶ Құрылғыны ұстамаңыз және жалаң аяқ болған кезде, сондай-ақ дымқыл аяқтарыңыз немесе қолдарыңыз болса, құрылғыны пайдаланбаңыз.
- ▶ Кір жуғыш машинаны пайдалану кезінде немесе одан кейін блоктамаңыз немесе жаппаңыз. Бұл суды буландыруға және ылғалды кетіруге мүмкіндік береді.
- ▶ Құрылғыға ауыр заттар немесе жылу көздері немесе ылғал қоймаңыз.
- ▶ Кір жуғыш машинаның жанында жанғыш тазалағыш заттарды, аэрозольдерді, құрғақ химиялық заттарды және жанғыш газдарды пайдаланбаңыз немесе сақтамаңыз.
- ▶ Құрылғының тікелей жақын жерде жанатын спрейлерді пайдаланбаңыз.
- ▶ Ертікштермен өңделген киімді бұрын ауада құрғатпай жууға болмайды.
- ▶ Егер бөлмеде жанғыш газ болса, штепсель ашасын розеткаға салмаңыз және штепсель ашасын шығармаңыз.
- ▶ Киімді көбіктенген немесе кеукеті полимерлі материалдардан жасалған ыстық суда жууға болмайды.



## НАЗАР АУДАРЫҢЫЗ!

### Күнделікті пайдалану

- ▶ Ұн шашырап ластанған киімдерді жуушы болмаңыз.
- ▶ Жуу кезінде жуғыш заттарға арналған ұяшықты ашпаңыз.
- ▶ Жуу процесі кезінде есігін ұстамаңыз, өйткені ол қызады.
- ▶ Судың деңгейі әйнек арқылы көрініп тұрса, кір жуғыш машинаның есігін ашпаңыз.
- ▶ Есікті ашқан кезде қатты тартпаңыз. Есік автоматты құлыптау құрылғысымен жабдықталған. Жуу процесі аяқталғаннан кейін есік оңай ашылады.
- ▶ Әр жуу бағдарламасы аяқталғаннан кейін және кез-келген тұрақты күтім жасаудан бұрын құрылғыны өшіріп, энергияны үнемдеу және қауіпсіздікті қамтамасыз ету үшін құрылғыны қуат көзінен ажыратыңыз.
- ▶ Кір жуғыш машинаны розеткадан ажыратқан кезде, кабельді емес, штепсельді ұстаңыз.
- ▶ Бөлменің іші құрғақ әрі жақсылап желдетіліп тұратындығына көз жеткізіп алыңыз. Ауаның температурасы 5 °C бастап 35 °C дейін болуы тиіс.
- ▶ Едендегі желдету тесіктерін кілемдермен немесе ұқсас заттармен жаппаңыз.
- ▶ Кір жуғыш машинаның айналасын таза ұстаңыз. Аумақ шаң мен қылшықтан босатылған болуы керек.
- ▶ Кір жуғыш машинаны қоспас бұрын, кір жуғыш машинада тек жуылатын киімдер бар екеніне көз жеткізіңіз. Балалардың немесе үй жануарларының кір жуғыш машинаға кездейсоқ кіріп кетпеуін қадағалаңыз.
- ▶ Тек құрғақ маталарды кір жуғыш машинаға салып, суда жууға болады.
- ▶ Кір жуғыш машинаға салынған киімнің салмағы нормадан аспауы керек.
- ▶ Қалталарынан тұтатқыш және сіріңкелер секілді барлық заттарды алып тастаңыз.
- ▶ Өндірушінің қаптамасында көрсетілген мата жұмсартқышты немесе ұқсас өнімдерді қолданыңыз.
- ▶ Кептіру циклінің соңғы кезеңі қыздырусыз өтеді (салқындату кезеңі). Бұл қалған киім үшін қауіпсіз температураны сақтайды және заттардың бүлінуіне жол бермейді.
- ▶ Құрылғыны ұзақ уақыт қараусыз қалдырмаңыз. Қажет болса, кептіру циклын тоқтатып, машинаны өшіріп, қуат сымын ажыратыңыз.
- ▶ Егер киімді машинадан тез шығарып, киімді түзету мүмкін болмаса, кептіру процесі аяқталғанға дейін кір жуғыш машинаны өшірмеңіз. Бұл киімнің қызып кетуіне жол бермейді және жылудың таралуын қамтамасыз етеді



## НАЗАР АУДАРЫҢЫЗ!

### Күнделікті пайдалану

- ▶ Кір жуғыш машинада келесі киімдерді кептірмеңіз:
  - ▶ Жуылмаған лас киім.
  - ▶ Жанғыш заттармен ластанған заттар (мысалы, өсімдік майы, ацетон, алкоголь, бензин, мотор отыны, керосин, дақ кетіргіштер, скипидар, балауыз, балауызды кетіргіштер немесе басқа химиялық заттар). Бұл реагент тердің буы өртке немесе жарылысқа әкелуі мүмкін. Бұл киімдерді алдымен қосымша жуғыш зат қосылған ыстық сумен жуыңыз. Содан кейін бұл киімдерді сыртта кептіру керек.
  - ▶ Толтырғыштары бар заттар (мысалы, жастықтар, курткалар). Толтырғыш жануы мүмкін (кір жуғыш машина ішінде).
  - ▶ Резеңке, көбік резеңке (латекс көбік) немесе резеңке ұқсас материалдар бар киім (душқа арналған қалпақшалар, суға төзімді тоқыма, резеңкеленген киім, көбік резеңке жастықтар).
- ▶ Өр жуу бағдарламасы аяқталғаннан кейін және кез-келген тұрақты күтім жасаудан бұрын құрылғыны өшіріп, энергияны үнемдеу және қауіпсіздікті қамтамасыз ету үшін құрылғыны қуат көзінен ажыратыңыз.

### Техникалық қызмет көрсету/тазалау

- ▶ Балалар кір жуғыш машинаны тек ересектердің бақылауымен тазалап, қолдана алады.
- ▶ Тұрақты техникалық қызмет көрсетуді жүзеге асыру алдында құрылғыны қабырғадағы розеткадан ажыратыңыз.
- ▶ Жағымсыз иістің пайда болуын болдырмау үшін қарау терезесінің төменгі бөлігін таза ұстаңыз. Кір жуғыш машина қолданылмаған кезде есік пен жуғыш зат ыдысын ашық қалдырыңыз.
- ▶ Құрылғыны тазалау үшін су бүріккішін немесе бу тазалағышын қолданбаңыз.
- ▶ Қауіпті болдырмау үшін зақымдалған қуат сымын ауыстыру тек өндіруші, оның қызмет көрсетуші агенті немесе ұқсас білікті тұлғалар тарапынан жүзеге асырылуы тиіс.
- ▶ Құрылғыны өздігіңізбен жөндеуге талпынушы болмаңыз. Жөндеу қажеттігі туындағанда біздің клиенттерді сүйемелдеу қызметімізге хабарласыңыз.

## Орнату

- ▶ Құрылғыны орнату орны есікті толығымен ашуға мүмкіндік беруі керек. Құрылғыны құлыпталатын есіктің, жылжымалы есіктің немесе ілмектері кір жуғыш машинаның есігіне қарама-қарсы орналасқан ілулі есіктің артына орнатпаңыз. Бұл есіктің толық ашылуын шектейді.
- ▶ Құрылғыны жақсылап желдетіліп тұратын жерлерде орнатқан жөн. Есіктің толық ашылуына мүмкіндік беретін орынды қамтамасыз етіңіз.
- ▶ Құрылғыны дымқыл жерде немесе судың ағып кету қаупіне ұшыраған жерлерде, мысалы раковина астындағы немесе оның жанына қоймаңыз. Су ағып кеткен жағдайда қуатты өшіріп, машина табиғи түрде кебуін күтіңіз.
- ▶ Құрылғыны тек 5 ° C жоғары температурада орнатыңыз және іске қосыңыз.
- ▶ Құрылғыны қабырғаға немесе жиһазға жақын кілемге қоймаңыз.
- ▶ Құрылғыны тікелей күн сәулелеріне немесе жылу көздеріне (мысалы, пештер немесе жылытқыштар) жақын орнатпаңыз.
- ▶ Құрылғының тақтайшасында көрсетілген электрлік сипаттамалары қуат көзінің сипаттамаларына сәйкес келуі керек. Олай болмаса, электрлікке хабарласыңыз.
- ▶ Бірнеше штепсельді коннекторлары бар ұзартқыштар мен адаптерлерді пайдалануға тыйым салынады.
- ▶ Тек жеткізілген электр кабелі мен шлангіні пайдаланғаныңыз жөн.
- ▶ Электр кабелі мен штепсельді зақымдамау үшін абай болыңыз. Ақауланған жағдайларда айырбастау үшін электрлікке жүгініңіз.
- ▶ Кір жуғыш машинаны электр желісіне қосу үшін бөлек, жерге қосылған электр розеткасын пайдаланыңыз. Құрылғыны орнатқаннан кейін розеткаға оңай қол жетімді болуы керек. Кір жуғыш машина жерге қосылған болуы керек.
- ▶ Шлангтар мен бекітпелер қосылыстарының сенімділігін тексеріңіз. Ағуының болмауы тиіс.

## Мақсатты пайдалану

Кір жуғыш машина тек үйде жууға және кептіруге арналған. Өрқашан киім жапсырмасында көрсетілген нұсқауларды орындаңыз. Кір жуу машинасы тек тұрмыста пайдалануға арналған. Кір жуғыш машина коммерциялық немесе өнеркәсіптік пайдалануға арналмаған.

Құрылғыны өзгертуге немесе жаңартуға болмайды. Құрылғы дұрыс пайдаланылмаса, ол бұзылуы және кепілдік жөндеу мен қызмет көрсетуге құқығыңыз жоғалуы мүмкін.

## **i** Ескерту!

Техникалық өзгерістер мен модельдердің айырмашылығына байланысты келесі тараулардағы суреттер осы модельден өзгеше болуы мүмкін.

### 2.1 Кір жуғыш машинаның сипаттамасы

Алдынан қарағандағы көрініс (сур. 2-1):

Артынан көрінісі (сур. 2-2):

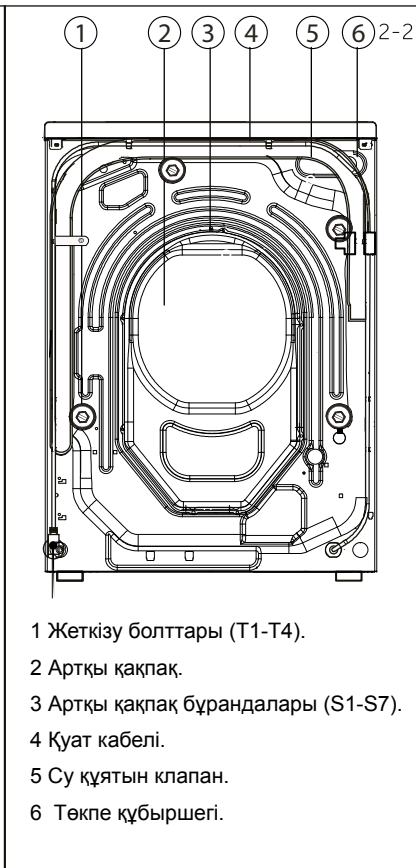

### 2.2 Қосымша керек-жарақтары

Осы тізімге сәйкес қосымша жабдықтарды және әдебиетті тексеріп алыңыз (сур.2-3):

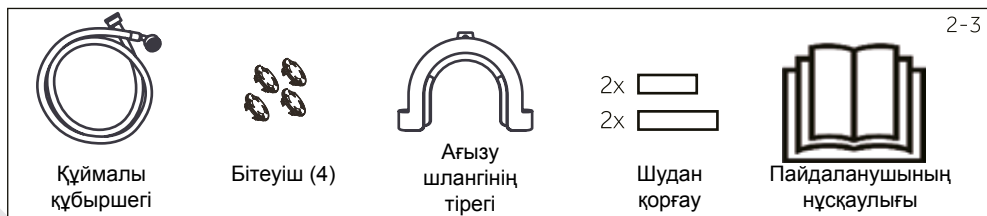

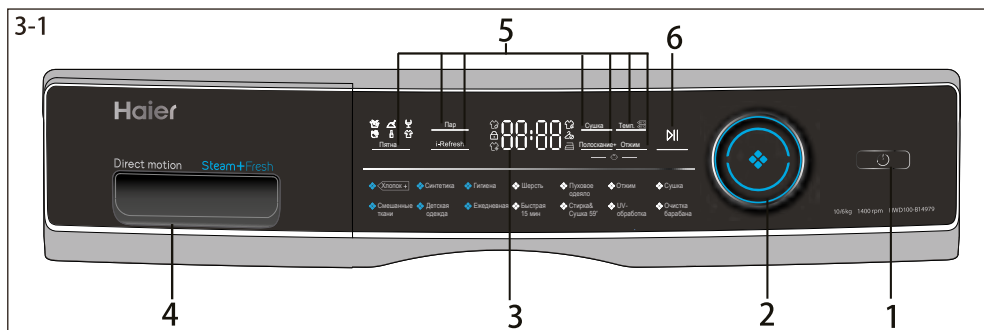

- 1 Қуат беру түймесі  
2 Бағдарламаларды ауыстырғыш

- 3 Дисплей  
4 Жуғыш зат/кондиционерге арналған ұяшық

- 5 Функцияларды орындау түймелері  
6 "Қосу/Кідірту" түймесі

### **i** Ескерту: Дыбыстық сигнал

Мынадай жағдайларда дыбыстық сигнал шығады:

- ▶ Түймелері басылған кезде
- ▶ Бағдарламаларды ауыстыру кезінде
- ▶ Бағдарлама циклінің соңында

Қажет болған жағдайда дыбыстық сигналды жоюға болады. "Күнделікті пайдалану" (19-бет, 6.13-тармақ)

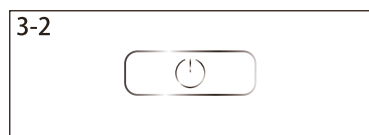

### 3.1 Қуат түймесі

Түймені басыңыз (3-2 сурет). Дисплей қосылады. "Қосу/Кідірту" батырмасының жарық индикаторы жыпылықтай бастайды. Кір жуғыш машинаны өшіру үшін түймесін қайтадан басып, 2 секунд ұстап тұрыңыз. Егер бағдарлама немесе функция таңдалмаса, кір жуғыш машина автоматты түрде өшеді.

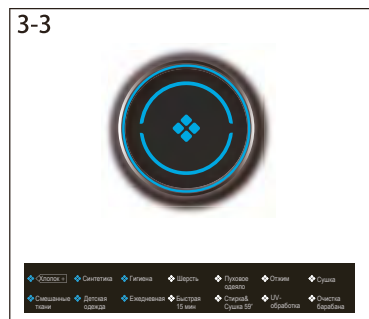

### 3.2 Бағдарламаларды ауыстырғыш

Тұтқаны бұрау арқылы (3-3 сурет) 14 бағдарламаның біреуін таңдауға болады, тиісті индикатор жанады. Дисплейде әдепкі параметрлер пайда болады.

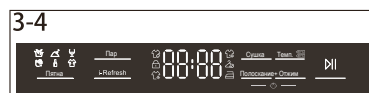

### 3.3 Дисплей

Дисплейде мынадай ақпарат пайда болады (3-4 сурет):

- ▶ Жуу/кептіру уақыты.
- ▶ Кешіктірілген бағдарлама үшін циклдің аяқталу уақыты.
- ▶ Қателіктер кодтары және қызмет көрсету жөніндегі ақпарат.
- ▶ Функционалды түймелер, "Қосу/Кідірту" түймесі.



## 3.4 Жуғыш затқа арналған ұяшық

Ұяшықты ашқан кезде сіз келесі бөлімдерді көресіз (3-5 сурет):

1. Ұнтақ немесе сұйық жуғыш затқа арналған бөлім.
2. Бөлгіш (Ұнтақты реагентті қолдану үшін бөлгішті көтеру керек. Сұйық реагентті пайдалану үшін бөлгішті төмен түсіру керек).
3. Ағартқыш/дезинфекциялық бөлім. Дезинфекция функциясы бар модельдер үшін қолданылады. Бұл модельде бұл функция жоқ.
4. Кондиционер бөлімі.
5. Ұяшықты ашу үшін бекіткішті басыңыз.

Әр түрлі жуу температурасына сәйкес келетін жуғыш зат түріне қатысты ұсыныстар алу үшін, жуғыш затты пайдалану туралы нұсқауларды қараңыз (17-бет).

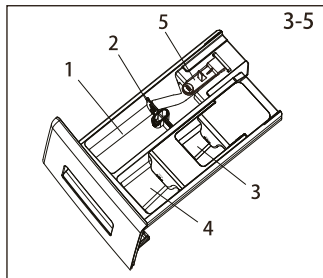

## 3.5 Функцияларды орындау түймелері

Бұл батырмалар (3-6 сурет) циклды бастамас бұрын таңдалған бағдарламаға қосымша опцияларды пайдалануға мүмкіндік береді. Дисплейде тиісті индикаторлар көрсетілген. Кір жуғыш машинаны өшіргеннен кейін немесе жаңа бағдарламаны таңдағаннан кейін қосымша функциялар ажыратылады.

Егер батырма бірнеше опцияға бағдарламаланса, қалаған опция батырманы кезекпен басу арқылы іске қосылады. Басқаннан кейін түйме күңгірт болады. Бұл функцияның өшірілгенін білдіреді. Басқаннан кейін түйме жарқырайды. Бұл функция қосылғанын білдіреді.

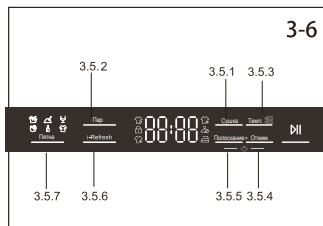

### Ескерту: Зауыттық баптаулары

Жақсы нәтиже алу үшін әрбір Haier бағдарламасында белгілі бір әдепкі параметрлер болады. Арнайы талаптар болмаған жағдайда әдепкі параметрлерді пайдалану ұсынылады.

### 3.5.1 «Кептіру деңгейі» («Сушка») функциясы

Түймені басу арқылы (3-7 сурет), қажет болса, таңдалған бағдарлама үшін кептіру деңгейін болдырмауға немесе бағдарламалауға болады. «Сушка» түймесін басқан кезде кезде "1" пиктограммасы жанады. Бұл кептіру аяқталғаннан кейін киімді бүктеп, шкафқа қоюға болатындығын білдіреді. «Сушка» түймесін басқан кезде кезде "2" пиктограммасы жанады. Бұл киімнің кептірілгенін және оны бірден киюге болатындығын білдіреді. «Сушка» түймесін басқан кезде кезде "3" пиктограммасы жанады. Бұл киім ыңғайлы және сапалы үтіктеуге болатындай етіп кептірілгенін білдіреді. Егер 1, 2 және 3 пиктограммалар бір уақытта жанса, дисплейде белгіленген кептіру уақыты көрсетіледі.

Егер киім өте ылғалды болса немесе кірді сығудың жоғары жылдамдығы берілсе, онда сығу кезінде зығыр сақина түрінде бұйралануы мүмкін. Бұл кептірудің қанағаттанарлықсыз нәтижесіне әкеледі. Бұған жол бермеу үшін есікті ашып, кірді түзету ұсынылады. Содан кейін кептіру бағдарламасын қайтадан іске қосыңыз немесе функцияны іске қосу уақытын орнатыңыз.



Пикт.-1 Пикт.-2 Пикт.-3



### Ескерту: Сұйық жуғыш зат

Сұйық жуғыш затты қолданған кезде кешіктіріп бастау функциясын қолдану ұсынылмайды.

### 3.5.2 «Бумен өңдеу» («Пар») функциясы

Бумен пайдаланып бағдарламаны таңдау үшін осы батырманы басыңыз (3-8 сурет). Осы аталған бағдарламаны таңдаған соң өздігімен температура орнатылатын болады. Қажет болғанда осы функцияны «Мақта» (Хлопок), «Синтетика», «Аралас маталар» (Смешанные ткани), «Балалар киімі» (Детская одежда), «Күнделікті» (Ежедневная), «Гигиена» режимдерін қойғанда тандауға болады. Функция таңдалған кезде дисплейде тиісті белгіше жанады.

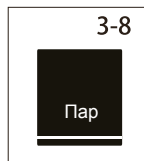

3-9

Темп.

**3.5.3 «Температура» (Темп.) функциясы**

Таңдалған бағдарламаның температурасын өзгерту үшін осы батырманы басыңыз (3-9-сурет). Егер дисплейде ешқандай мән көрсетілмесе («- -»), онда су қыздырылмайды.

3-10

Отжим

**3.5.4 «Сығу» (Отжим) функциясы**

Сығу жылдамдығын өзгерту немесе сығу режимін тоқтату үшін осы батырманы басыңыз (3-10 сурет). Егер дисплейде мәндердің ешқайсысы көрсетілмесе («0»), онда сығу жүзеге асырылмайды.

3-11

Полоскание+

**3.5.5 «Шаю+» (Полоскание+) функциясы**

Киімді таза сумен мұқият шаюды таңдау үшін түймені басыңыз (3-11 сурет). Бұл функцияны сезімтал терісі бар адамдар үшін қолдану ұсынылады. Көрсетілген түймені дәйекті түрде басу арқылы бір-үш қосымша шаю циклын орнатуға болады. Бұл жағдайда дисплейде "P - -1", "P - -2" немесе "P - -3" көрсетіледі.

3-12

i-Refresh

**3.5.6 «i-Refresh» функциясы**

«i-Refresh» функциясын таңдау үшін түймесін басыңыз (3-12 сурет). i-Refresh белгішесі жануды бастайды, түйменің ортасында жарық индикаторы қосылады. Функция құрғақ киімге балғындық беру үшін қолданылады, атап айтқанда иіс, шаң, үгінділер мен ылғалды кетіру үшін. Жеке қажеттіліктерге байланысты пайдаланушы функцияның әр түрлі уақытын таңдай алады.

***«i-Refresh» бағдарламасын қолдану бойынша кеңестер***

1. Функцияны қолданар алдында барлық түймелер мен сыдырмаларды бекітіңіз. Velcro қысқыштары, жапсырмалары, әшекейлері бар киім үшін (полиуретанды әрлеу, Жылтырату, ринстондар, пряжкалар, түйреуіштер, металл әшекейлер, әрлеу жабыны, суспензиялар және т.б.) «i-Refresh» бағдарламасын өте мұқият пайдалану керек.
2. Киім құрғақ болуы керек. Шикі немесе дымқыл киім алдымен ашық ауада кептірілуі керек. «i-Refresh» бағдарламасын пайдалану кезінде шөгү және деформация қаупі бар.
3. Киім бетіндегі кесте мен әшекейлерді қорғау үшін жұмсақ шүберекті пайдаланыңыз.
4. Қолдау компоненті бар киім (мысалы, үйлену көйлегі) алдымен қолдау компонентін алып тастауы керек.
5. «i-Refresh» функциясы иістерді кетіруге арналған. Парфюмерия, ауа тазартқыш немесе басқа ұшпа заттарды шашпаңыз.
6. Кір жуғыш машинаға көп киім салмаңыз. Жақсы нәтижеге қол жеткізу үшін тек бір затты қабылдау ұсынылады.
7. «i-Refresh» бағдарламасы аяқталғаннан кейін есік пен терезеде шаң пайда болуы мүмкін. Есік пен терезені уақытылы тазалаңыз.
8. Бағдарламаны мамықтан жасалған ұзын сыртқы киімге қолдануға болмайды. Бағдарламаны жүннен жасалған жемпір/жүннен жасалған курткалар үшін пайдалануға болады. Сондай-ақ, бағдарламаны мамықтан жасалған қысқа сыртқы киім үшін пайдалануға болады.
9. i-Refresh бағдарламасын қолданар алдында кір жуғыш машинаға салынған киімнің күйін тексеріңіз. Егер киім ескі немесе зақымдалған болса, егер киімде түйіршіктер немесе ұзартылған жіптер немесе зақымдалған әшекейлер болса, онда i-Refresh бағдарламасын қолдануға болмайды.

3-13

Пятна

**3.5.7 «Дақтар» (Пятна) функциясы**

Түймені басу арқылы (3-13-сурет) жууға арналған киімдегі дақтардың түрі таңдалады. Дақтардың сипаты төменде көрсетілген пиктограммалармен белгіленеді.



Шөп

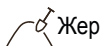

Жер



Шарап



Қан

Ерін  
бояуы

Тер

3-14

**3.6 «Қосу/Кідірту» түймесі**

Дисплейде көрсетілген белсенді бағдарламаны іске қосу немесе өшіру үшін түймесін басыңыз (3-14 сурет). Бағдарламаны бағдарламалау кезінде, сондай-ақ бағдарламаның жұмысы кезінде «Қосу/Кідірту» пернесінің үстінде орналасқан жарық индикаторы үнемі жанып тұрады немесе жыпылықтайды.

3-15

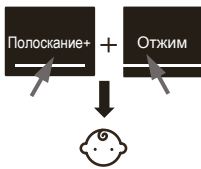
**3.7 Балалардан бұғаттау (басқару үстелін бұғаттау)**

Қажетті бағдарламаны таңдаңыз. «Отжим» және «Полоскание+» түймесін бір уақытта басыңыз. Осы түймешіктерді 3 секунд ұстап тұрыңыз. 3-15 суретті қараңыз. Осыдан кейін басқару үстелінің барлық элементтері бұғатталады. Балаларды қорғау функциясы кір жуғыш машина жұмыс істеген кезде таңдалады.

3-16



Қорғаныс функциясы қосұлы кезде кез келген батырма басылған кезде дисплейде  индикаторы пайда болады (3-16 сурет). Кез келген өзгерістер мүмкін емес.

• Иә , о Опция / Жоқ

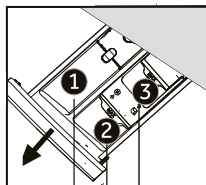

Ұяшықта келесі заттарға арналған бөлімдер бар:

- 1 жуғыш зат
- 2 кондиционер немесе сол сияқтылар.
- 3 ағартқыш / дезинфекциялық <sup>3)</sup>

Бағдарламалар	Килограммдағы максималды салмақ <sup>4)</sup> кір жуу кг кептіру кг		Градус температура-сы °С <sup>1)</sup>					Матаның түрі	Әдеттегі сығу жылдамдығы, айналу/минут	Функциялар				
	HWD100-B14979	HWD100-B14979S	Ауқымы	Өдепкі	1	2	3			Суық	i-Refresh	Полоскание +	Пар	Пятна
Мақта	10	6	-- 90-ға дейін	30	•	○	/	Мақта	1000	•	•	•	•	•
Синтетика	5	3	-- 60-қа дейін	30	•	○	/	Синтетика немесе аралас маталар	1000	•	•	•	•	•
Гигиена	5	/	-- 90-ға дейін	60	•	○	/	Мақта	1000	•	/	•	•	/
Жүн	2,5	/	-- 40-қа дейін	--	•	○	/	Автоматты жууға арналған жүн немесе жартылай жүн мата	800	/	•	•	/	/
Мамық көрпе	2,5	/	-- 40-қа дейін	30	•	/	/	Мамық	800	/	•	•	/	/
Сығу	10	6	/	/	/	/	/	Барлық маталар	1000	•	/	/	/	/
Кептіру	/	6	/	/	/	/	/	Мақта/Синтетика	/	•	/	/	/	/
Аралас маталар	10	6	-- 60-қа дейін	30	•	○	/	Аздап ластанған мақта және синтетика киімдері	1000	•	/	•	•	•
Балалар киімі	5	3	-- 90-ға дейін	40	•	○	/	Мақта/Синтетика	1000	•	/	•	•	•
Күнделікті	5	3	-- 60-қа дейін	30	•	○	/	Мақта/Синтетика	1000	•	/	•	•	•
Жылдам 15 минут <sup>2)</sup>	1	1	-- 40-қа дейін	--	•	○	/	Мақта/Синтетика	1000	•	/	•	/	/
Жуу және кептіру 59 миң <sup>5)</sup>	0,5	0,5	/	/	•	○	/	Синтетика	/	•	/	/	/	/
УК-өңдеу	5	/	-- немесе 60	--	•	○	/	Мақта	1000	•	/	•	/	/
Барабанды тазалау	/	/	-- немесе 90	90	○	/	/	/	/	/	/	/	/	/

\* Судың жылытуы жоқ.

1) Жуу температурасы 90°C-қа тең, тек арнайы гигиеналық талаптар болған жағдайда ғана белгіленеді.

2) Қысқа циклге байланысты жуғыш реагенттің азайған мөлшері.

3) Жуғыш затпен химиялық реакция болмауы керек..

4) Құрғақ киімнің салмағы бойынша.

5) Ең көбі үш синтетикалық көйлек. Кірдің шамадан тыс мөлшері біркелкі емес кептіруге әкелуі мүмкін.

«i-Refresh» бағдарламасын пайдалану кезінде жуғыш реагентті, ағартқыш / дезинфекциялық реагентті немесе кондиционерді қолдану қажет емес.

Өнімнің сипаттамалары мен дизайны ескертусіз өзгертілуі мүмкін. Бұл құрылғының үнемі жетілдірілуіне байланысты.

Көрсетілген тұтыну мәндері жергілікті жағдайларға байланысты ерекшеленуі мүмкін.

Параметр		Бағдарлама			
		Мақта +			Синтетика
Градус температурасы °C		40 °C	60 °C	60 °C	40 °C
Килограммдағы максималды салмақ	Кір жуу	–	–	10	–
	Кептіру	–	–	6	–
КВт-сағ энергия тұтыну	Жуу, сығу және кептіру	–	–	7.6	–
	Тек жуу және сығу үшін	–	–	0.91	–
Литрдегі су	Жуу, сығу және кептіру	–	–	190	–
	Тек жуу және сығу үшін	–	–	60	–
Уақыт, сағат: минут	Жуу және кептіру	–	–	12:30	–
Сығымдау тиімділігі, %		–	–	53	–

\* Энергия тиімділігі бойынша таңбалауға сәйкес стандартты жуу бағдарламасы (2010/30 ЕО Директивасына сәйкес):

«Хлопок+» <60°C

Жуу. «Хлопок+» бағдарламасын таңдаңыз. Температура 60°C және максималды сығылу жылдамдығы. «Пуск» батырмасын басыңыз.

Кептіру. 5 секунд ішінде «Сушка» батырмасын басыңыз. Дисплейде  $dry$  жазуы көрсетілуі тиіс. «Пуск» батырмасын басыңыз.

<60°C Мақтадан жасалған қарапайым кір мен киімді орташа ластанумен жууға арналған стандартты бағдарлама. Бұл мақта киімдеріне арналған ең тиімді бағдарламалар (энергия үнемдеу және суды тұтыну тұрғысынан). Пайдаланылған судың температурасы жуу циклының температурасынан өзгеше болуы мүмкін.

Шудың максималды деңгейін анықтау: «Мақта +» + 60°C + макс. айналдыру жылдамдығы + 1 қосымша шаю.



### Ескерту: салмақты автоматты өлшеу

Кір жуғыш машина автоматты өлшеу жүйесімен жабдықталған. Төмен салмақпен электр қуатын тұтыну, суды тұтыну және жуу уақыты автоматты түрде азаяды (кейбір бағдарламалар үшін). Дисплейде  $RLT$  символы пайда болады.

### 6.1 Электр желісіне қосылу

Кір жуғыш машинаны қуат көзіне қосыңыз (220 В - 240 В ~ / 50 Гц; 6-1 сурет). Сондай-ақ «Орнату» тармағын қараңыз.

### 6.2 Сумен жабдықтау желісіне қосылу.

- ▶ Қоспас бұрын, кіретін судың тазалығы мен мөлдірлігі тексеріңіз.
- ▶ Су беру кранын ашыңыз (6-2 сурет).

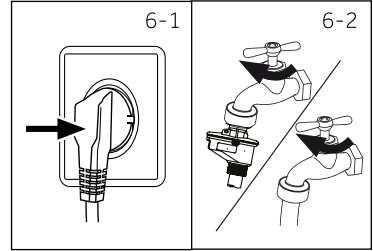

### Ескерту: қосылыстардың сенімділігі

Қолданар алдында кранды ашыңыз. Кран мен су беру түтігі арасындағы қосылыстарда ағып кетуді тексеріңіз.

### 6.3 Кірді дайындау

- ▶ Киімді матаның түріне қарай сұрыптаңыз (мақта, синтетика, жүн немесе жібек). Киімді ластану дәрежесі бойынша сұрыптаңыз (6-3 сурет). Киімнің затбелгісіндегі жуу режимінің идентификаторларына назар аударыңыз.
- ▶ Ақ киімді түрлі-түсті киімдерден бөлек жуу керек. Алдымен түсті киімді қолмен жуыңыз (жуғаннан кейін түс жарықтығы төмендемейтініне көз жеткізіңіз).
- ▶ Барлығын қалтадан алыңыз (түйреуіштер, монеталар, кілттер және т.б.). Ауыр сәндік элементтерді алып тастаңыз (мысалы, брошь). Өрт қауіпті заттарды алып тастаңыз (қағаз майлықтар, шақпақ, сіріңке және т.б.).
- ▶ Нәзік маталар мен жұқа тоқылған маталар (мысалы, жұқа перделер) арнайы кір жуғыш сөмкеге салынуы керек (қолмен жуу немесе құрғақ тазалау жақсы).
- ▶ Сыдырма мен ілмектерді бекітіңіз. Түймелердің мықтап тігілгеніне көз жеткізіңіз.
- ▶ Нәзік маталардан жасалған бұйымдарды (мысалы, нәзік маталардан жасалған іш киімдер) және кішкене заттарды (мысалы, шұлықтар, белдіктер, брастар және т.б.) жууға арналған сөмкеге салыңыз.
- ▶ Үлкен заттарды туралаңыз (парақтар, көрпе жамылғылары және т.б.).
- ▶ Джинсы мен басылған, боялған немесе ашық түсті матадан тігілген киімді ішкі жағына аударыңыз. Бұл киімді бөлек жуу ұсынылады.

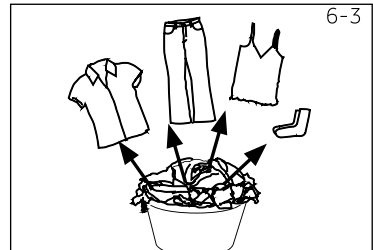

### Ескерту: Кептіру бойынша ұсыныстар

- ▶ Киімді матаның түріне қарай сұрыптаңыз (мақта, синтетика және т.б.). Киімді қажетті кептіру деңгейі мен қалдық ылғалдылығы бойынша сұрыптаңыз. Киім жапсырмаларында көрсетілген нұсқауларды орындаңыз. Машинаны кептіруге рұқсат етілген киімдерді ғана құрғатыңыз.
- ▶ Киімді кептіру режиміне дейін максималды жылдамдықпен сығу керек.
- ▶ Рұқсат етілген жүктеуден асырмаңыз.
- ▶ Үлкен маталар кептіру кезінде бұралуы мүмкін. Егер киім жеткілікті құрғақ болмаса, киімді тегістеп, кептіру бағдарламасымен қайтадан құрғатыңыз.
- ▶ Нәзік маталарды кір жуғыш машинада кептіруге болмайды. Бұл нәзік маталар пішінін жоғалтуы мүмкін (мысалы, жібек шұлықтар). Нәзік маталардан жасалған заттарды жууға арналған сөмкеге салыңыз. Киімді тым қатты құрғатпаңыз.
- ▶ Джерси мен трикотажды кептіруге болмайды (шөгу қаупі).

## Шартты белгілер. Киімге күтім жасау.

Жуу					
	95°C дейін жуу. Қалыпты режим.		60°C дейін жуу. Қалыпты режим.		60°C дейін жуу. Жұмсақ режим.
	40°C дейін жуу. Қалыпты режим.		40°C дейін жуу. Жұмсақ режим.		40°C дейін жуу. Өте жұмсақ режим.
	30°C дейін жуу. Қалыпты режим.		30°C дейін жуу. Жұмсақ режим.		30°C дейін жуу. Өте жұмсақ режим.
	Қолмен жуу. Максимум 40°C.		Жууға болмайды		
Ағарту					
	Кез-келген ағартуға рұқсат етіледі.		Тек оттегі ағарту. Хлорсыз		Ағартпаңыз.
Кептіру					
	Стандартты температура жағдайында барабанда кептіруге рұқсат етіледі.		Төмен температура жағдайында барабанда кептіруге болады.		Барабанда кептір- меңіз
	Тік кептіру		Көлденең кептіру		
Үтіктеу					
	Максималды темпера- турада 200 °C дейін үтіктеңіз		150 °C дейін орташа температурада үтіктеңіз		110 °C-қа дейін төмен температура- да үтіктеңіз; бумен пісірусіз (бу киімді бұзуы мүмкін)
	Үтіктеуге болмайды				
Кәсіби тазалау					
	Тетрахлорэтиленнен құрғақ тазалау		Көмірсутек ортасында химиялық тазарту		Құрғақ тазалауға тыйым салынады
	Кәсіби ылғалды тазалау		Кәсіби ылғалды тазала- уға тыйым салынады		

## 6.4 Кір жуғыш машинаны жүктеу.

- ▶ Заттарды кезек-кезек машинаға салыңыз.
- ▶ Таңдалған бағдарламаға сәйкес рұқсат етілген жүктеуден асып кетпеңіз. Максималды жүктеуді бақылау үшін қолыңызды жүктелген киімнің үстіне тігінен қоюға болатындығын тексеріңіз.
- ▶ Есікті абайлап жабыңыз. Заттардың есікпен қысылмағанына көз жеткізіңіз. Бұл есіктің манжетін зақымдауы мүмкін. Бұл зақым кепілдікпен өтелмейді.

**НАЗАР!**

Матадан жасалмаған заттар, сондай-ақ кішкентай, бекітілмеген немесе өткір заттар киім мен жабдықтардың ақаулары мен зақымдалуына әкелуі мүмкін.

### 6.5 Жуғыш затты таңдау

- ▶ Тиімділік пен жуу нәтижесі қолданылған жуғыш заттың сапасына байланысты.
- ▶ Кір жуғыш машинада жууға болатын жуғыш затты қолданыңыз.
- ▶ Қажет болса, арнайы жуғыш заттарды қолданыңыз. Мысалы, синтетикалық және жүн маталары үшін.
- ▶ Жуғыш заттарды өндірушінің ұсыныстарын әрдайым орындаңыз.
- ▶ Химиялық тазарту үшін реагенттерді пайдаланбаңыз. Мысалы, трихлорэтилен және ұқсас заттар.

#### Ең қолайлы жуғыш затты таңдаңыз.

Бағдарлама	Жуғыш заттың түрі				
	Әмбебап	Түсті үшін	Нәзік үшін	Арнайы	Жұмсартқыш
Мақта	L/P	L/P	-	-	L
Синтетика	-	L/P	-	-	L
Гигиена	L/P	L/P	-	-	L
Жүн	-	-	L/P	L/P	L
Мамық көрпе	-	-	L	L/P	-
Сығу	-	-	-	-	-
Кептіру	-	-	-	-	-
Аралас маталар	L	L/P	-	-	L
Балалар киімі	-	-	L/P	L/P	L
Күнделікті	L/P	L/P	-	-	L
Жылдам 15 минут <sup>2)</sup>	-	L	-	-	L
Жуу және кептіру 59 мин	L/P	L/P	-	-	L
УК-өңдеу	-	L	-	-	L
Барабанды тазалау	-	-	-	L/P	-

L = гель / сұйық жуғыш зат; P = ұнтақ; O = опциялық; - = жоқ.

Сұйық реагентті қолданған кезде іске қосуды кешіктіру функциясын орнату ұсынылмайды.

Пайдалануды ұсынамыз:

- ▶ Жуатын ұнтақ: 20°C - тан 90°C-қа дейін \* (оңтайлы: 40°C-60 ° C)
- ▶ Түсті маталарды жууға арналған зат: 20°C - тан 60°C-қа дейін (оңтайлы: 30°C-60 ° C)
- ▶ Жүн және нәзік маталарды жууға арналған зат: 20°C - тан 30°C-қа дейін (оңтайлы: 20°C-30°C).

\*Арнайы гигиеналық талаптар болған жағдайда ғана 90°C жуу температурасын таңдаңыз.



6-4

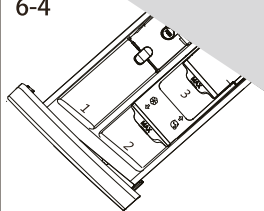

### 6.6 Жуғыш зат қосу

1. Жуғыш зат ұяшығын ашыңыз.
2. Жуғыш заттарды тиісті бөліктерге салыңыз (6-4 сурет)
3. Ұяшықты абайлап жабыңыз.



### Ескерту

- ▶ Жаңа жуу циклын бастамас бұрын, жуғыш заттың қалдықтарын бөліктен алыңыз.
- ▶ Бөлікке жуғыш заттардың немесе кондиционердің артық мөлшерін салмаңыз.
- ▶ Жуғыш заттың қаптамасында көрсетілген нұсқауларды орындаңыз.
- ▶ Жуу циклын бастамас бұрын жуғыш затты бөлімге салыңыз.
- ▶ Концентрацияланған сұйық жуғыш затты бөлікке қоспас бұрын сұйылту керек.
- ▶ Бағдарлама параметрлерін киім жапсырмаларындағы белгілерге сәйкес және бағдарламаларды таңдау кестесіне сәйкес мұқият таңдаңыз.

6-5



### 6.7 Кір жуғыш машинаны қосу

Құрылғыны қосу үшін қуат көзі түймесін басыңыз (6-5 сурет). «Пуск/Пауза» жарық индикаторы жыпылықтайды.

6-6



### 6.8 Бағдарламаны таңдау

Жуудың жақсы нәтижелерін алу үшін ластану дәрежесі мен матаның түріне сәйкес келетін бағдарламаны таңдаңыз.

Қолайлы бағдарламаны таңдау үшін бағдарлама қосқышының тұтқасын бұраңыз (6-6 сурет). Тиісті бағдарламаның жарық индикаторы жанады. Дисплейде әдепкі параметрлер көрсетіледі.



### Ескерту: иісті кетіру

Алғашқы қолданар алдында «Барабанды тазалау» (Очистка барабана) бағдарламасын іске қосу ұсынылады. Бағдарлама киімді жүктеместен басталады. Мүмкін коррозиялық қалдықтарды кетіру үшін аз мөлшерде жуғыш зат (2) немесе арнайы тазартқыш қолданылады.

6-7

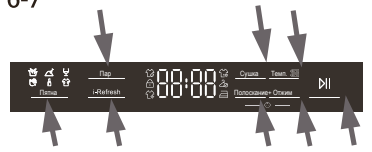

### 6.9 Жеке параметрлерді орнату

Қажет болса, қажетті опциялар мен параметрлерді таңдаңыз (6-7 сурет). «Басқару үстелі» параграфындағы түймелердің сипаттамасын қараңыз.

**6.10 Кір жуу бағдарламасын іске қосу**

Іске қосу үшін «Қосу/Кідіріс» түймесін басыңыз (6-8 сурет). Жарық индикатор жыпылықтауды тоқтатады және үнемі жануды бастайды. Құрылғы көрсетілген параметрлерге сәйкес жұмыс істейді. Өзгерістер бағдарламаны өшіргеннен кейін ғана енгізілуі мүмкін.

**6.11 Тоқтату. Жуу бағдарламасын тоқтату.**

Іске қосылған бағдарламаны тоқтату үшін «Қосу/Кідірту» батырмасын басыңыз. Жалғастыру үшін қайтадан басыңыз.

Бағдарламаны және оның барлық жеке параметрлерінен бас тарту үшін:

1. Іске қосылған бағдарламаны тоқтату үшін «Қосу/Кідірту» батырмасын басыңыз.
2. «Отжим» бағдарла масын таңдаңыз. Содан кейін кір жуғыш машинадан суды ағызу үшін нөлдік жылдамдықты орнатыңыз ("0").
3. Жаңа бағдарламаны таңдап, іске қосыңыз.

**6.12 Жуу аяқталғаннан кейін****Ескерту: Есігін блоктау**

- ▶ Қауіпсіздік мақсатында жуу циклын орындау кезінде есік ішінара бұғатталған. Есікті тек бағдарламаның соңында ашуға болады. Сондай-ақ, есікті бағдарламаны дұрыс жою арқылы ашуға болады. Жоғарыдағы сипаттаманы қараңыз.
- ▶ Судың жоғары деңгейі, судың жоғары температурасы жағдайында және сығу режимі кезінде есікті ашу мүмкін емес, ал дисплейде «Locl» жазуы көрсетіледі.

1. Бағдарлама циклінің соңында дисплейде "End" деген жазу пайда болады.
2. Кір жуғыш машина автоматты түрде өшіріледі.
3. Кірді мүмкіндігінше тезірек алыңыз. Бұл үтіктеуді жеңілдетеді және матаның бұзылуына жол бермейді.
4. Су беруді өшіріңіз.
5. Қуат кабелін ажыратыңыз.
6. Есікті ашыңыз. Бұл ылғал мен иістерді жасаудан қорғайды. Кір жуғыш машина пайдаланылмаған кезде есікті ашық қалдырыңыз. Қалыпты жағдай-манжетте және жуғыш заттарға арналған контейнерде судың жиналуы.

**Ескерту: күту режимі (энергияны үнемдеу)**

Қосулы күйде, егер кір жуғыш машина екі минут ішінде іске қосылмаса, құрылғы күту режиміне өтеді. Дисплей өшіріледі. Бұл электр энергиясын үнемдейді. Күту режимін үзу үшін «Қуат беру» түймесін басыңыз.

**Ескерту: кептіру режиміндегі салқындату циклі.**

Кептіру режимінің соңғы циклі жылытусыз орындалады. Бұл киім үшін қауіпсіз температура-ны қамтамасыз етеді.

**6.13 Дыбыстық сигналды қосу және өшіру**

Қажет болса, дыбыстық сигналды өшіруге болады:

1. Кір жуғыш машинаны қосыңыз. 2. "Аралас маталар" бағдарламасын таңдаңыз.
3. Бір уақытта «Кептіру деңгейі» («Сушка») және «Температура» (Темп.) түймесін басыңыз. 3 секунд басыңыз. Дисплейде «**BEEP OFF**» деген жазу бар. Бұл дыбыстық сигнал өшірілгенін білдіреді. Дыбыстық сигналды іске қосу үшін жоғарыда көрсетілген түймелерді бір уақытта басыңыз. Дисплейде «**BEEP ON**» көрсетіледі.

**Үнемділік. Қоршаған ортаға жауапкершілікпен қарау.****Кір жуу**

- ▶ Электр энергиясын, суды, жуғыш затты және уақытты оңтайлы тұтыну үшін киімнің ұсынылған максималды жүктемесін пайдалану керек.
- ▶ Кір жуғыш машинаны жүктеу артық болмауы керек. Жүктелген киімнің үстінде қолдарға арналған орын болуы керек.
- ▶ Аздап ластанған кір үшін жедел жуу бағдарламасын таңдаңыз (Quick 15').
- ▶ Әрбір жуғыш зат үшін дәл дозаны қолданыңыз.
- ▶ Жуу үшін ең төменгі температураны таңдаңыз. Қазіргі заманғы жуғыш заттар 60°C-тан төмен температурада тиімді тазаланады.
- ▶ Қажет болған жағдайда әдепкі параметрлерді өзгертіңіз.
- ▶ Кептіру бағдарламасын қолданған кезде максималды сығу жылдамдығын таңдаңыз.

**Кептіру**

- ▶ Максималды жүктемені қолданыңыз (шамамен 5 килограмм)
- ▶ Кептіру бағдарламасын бастамас бұрын киімді туралаңыз.
- ▶ Жуу кезінде жұмсартқыштарды пайдаланбаңыз. Кептіру режимінен кейін киім бос және жұмсақ болады.

### 8.1 Жуғыш зат үшін ұяшықты тазарту

Контейнерде жуғыш заттың қалдықтары жоқ екеніне әрқашан көз жеткізіңіз. Контейнерді ұдай тазалап отырыңыз (8-1 сурет):

1. Жуғыш зат ұяшығын тоқтағанша сырғытыңыз.
2. Бекіткішті босату түймесін басып, ұяшықты алыңыз.
3. Толық тазаланғанша ұяшықты сумен шайыңыз. Ұяшықты кір жуғыш машинаға қайта салыңыз.

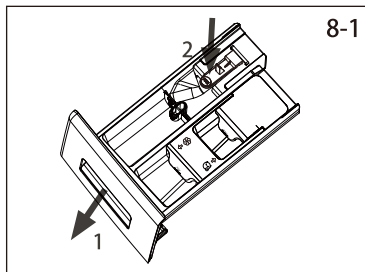

### 8.2 Кір жуғыш машинаны тазалау

- ▶ Кір жуғыш машинаны тазалау және техникалық қызмет көрсету кезінде ашаны розеткадан алыңыз.
- ▶ Машинаның корпусын (8-2 сурет) және резеңке элементтерді тазарту үшін сұйық сабынға малынған жұмсақ матаны қолданыңыз.
- ▶ Коррозияға әкелетін органикалық химикаттарды немесе еріткіштерді пайдаланбаңыз.



### 8.3 Су беру клапаны және су беру клапанының сүзгісі

Қатты бөлшектер (мысалы, қақ) су беруді жабуы мүмкін. Бұған жол бермеу үшін су беру клапанының сүзгісін үнемі тазалаңыз.

- ▶ Қуат кабелінің ашасын розеткадан алыңыз. Су беруді жабыңыз.
- ▶ Су беру шлангісін (8-3 сурет) кір жуғыш машинадан, сондай-ақ краннан ажыратыңыз.
- ▶ Сүзгіні тазалау үшін щетканы пайдаланып сүзгіні сумен шайыңыз (8-4 сурет).
- ▶ Сүзгіні салыңыз. Орнатыңыз шланг су беру орны.

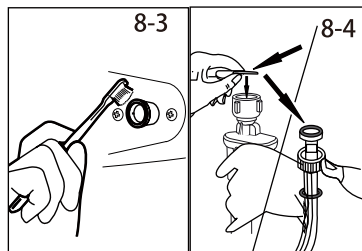

### 8.4 Барабанды тазалау

- ▶ Барабаннан кездейсоқ металл заттарды (мысалы, түйреуіштер, монеталар және т.б.) алыңыз (8-5 сурет). Мұндай заттар дақтар мен тоттың себебі болып табылады.
- ▶ Тот дақтарын кетіру үшін құрамында хлор жоқ тазартқышты қолданыңыз. Тазалағыш реагент өндірушінің нұсқауларын орындаңыз.
- ▶ Қатты заттармен немесе темір жөкемен тазалауға тыйым салынады.

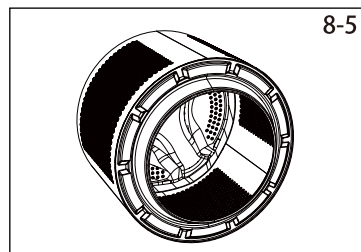

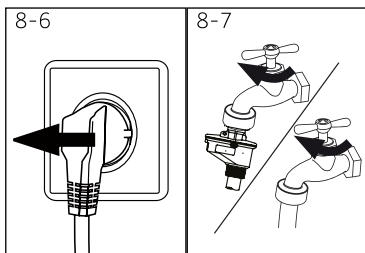

### 8.5 Ұзақ уақыт өшіру кезінде техникалық күтім

Кір жуғыш машина ұзақ уақыт пайдаланылмаса:

1. Штепсельді розеткадан алыңыз (8-6 сурет).
2. Су беруді жабыңыз (8-7 сурет)
3. Есікті ашыңыз. Бұл ылғал мен иістерді жасаудан қорғайды. Кір жуғыш машина пайдаланылмаған кезде есікті ашық қалдырыңыз.

Келесі қолданар алдында қуат кабелін, кіргізетін келтеқұбыр және төкпе құбыршегі тексеріңіз. Бәрі дұрыс орнатылғанына көз жеткізіңіз. Ағып кетудің жоқтығына көз жеткізіңіз.

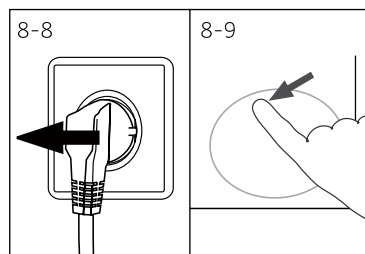

### 8.6 Су төгетін сорғы сүзгісі

Сорғы сүзгісін айына бір рет тазалаңыз. Сүзгіні келесі жағдайларда тексеріңіз:

- ▶ Кір жуғыш машина суды ағызбайды;
- ▶ Сығу жоқ;
- ▶ Кір жуғыш машина жұмыс кезінде ерекше шу шығарады.



### HAZAR!

Күйіп қалу қаупі! Су төгетін сорғы сүзгісіндегі су өте ыстық болуы мүмкін! Кез-келген әрекетті жасамас бұрын, судың салқындағанына көз жеткізіңіз.

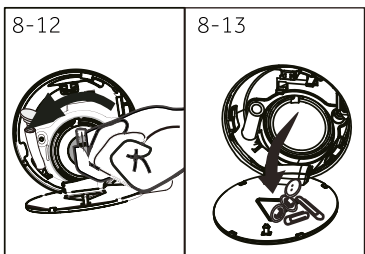
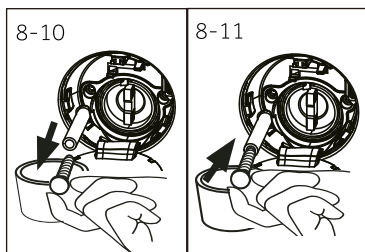

1. Кір жуғыш машинаны өшіріңіз. Штепсельді розеткадан алыңыз (8-8 сурет).
2. Қызмет жапқышын ашыңыз. Бұл үшін монетаны немесе бұрағышты қолдануға болады (8-9 сурет).
3. Ағынды суды жинау үшін жалпақ ыдысты қолданыңыз (8-10 сурет). Судың мөлшері айтарлықтай болуы мүмкін!
4. Су төгетін шлангты тартыңыз. Шлангтың ұшын ыдыстың үстінен ұстаңыз (8-10 сурет).
5. Тығынды су төгетін шлангтан алыңыз (8-10 сурет).
6. Су толығымен төгілгеннен кейін су төгетін шлангты жабыңыз (8-11 сурет). Шлангты кір жуғыш машинаға қайта орнатыңыз.
7. Сорғы сүзгісін сағат тіліне қарсы бағытта бұраңыз. Сүзгіні алыңыз (8-12 сурет).
8. Жойыңыз ұсақ бөлшектері және балшық (8-13 сурет).

9. Сорғы сүзгісін абайлап тазалаңыз. Мысалы, ағынды судың көмегімен (8-14 сурет).
10. Сүзгіні орнату орнына мұқият орнатыңыз (8-15 сурет).
11. Қызмет жапқышын жабыңыз.

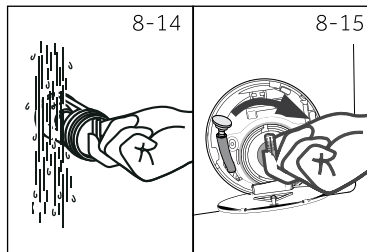

### НАЗАР АУДАРЫҢЫЗ!

- ▶ Сорғы сүзгісінің тығыздағышы таза және зақымдалмауы керек. Егер қақпақ нашар тартылса, судың ағып кетуі мүмкін.
- ▶ Сүзгі орнату орнына дәл орнатылуы керек. Олай болмаған жағдайда, пайда болуы мүмкін протечки су.

Көптеген мәселелерді өз бетінше шешуге болады (бұл арнайы білімді қажет етпейді). Егер мәселе туындаса (сатудан кейінгі қызмет көрсету қызметіне Жүгінер алдында) алдымен төменде көрсетілген барлық ықтимал ақаулармен танысыңыз. Нұсқауларды орындаңыз. Тиісті бөлімді қараңыз.



### НАЗАР АУДАРЫҢЫЗ!

- ▶ Техникалық қызмет көрсетер алдында кір жуғыш машинаны өшіріңіз. Қуат кабелінің ашасын розеткадан ажыратыңыз.
- ▶ Электр жабдықтарына тек білікті электриктер қызмет көрсетуі керек. Дұрыс емес жөндеу айтарлықтай зақым келтіруі мүмкін.
- ▶ Қауіпті болдырмау үшін тек өндіруші, сервистік агент немесе ұқсас біліктілігі бар адамдар ақаулы электр қорек кабелін алмастыра алады.

## 9.1 Ақпараттық кодтар

Келесі кодтар тек ақпарат үшін көрсетіледі және жуу цикліне жатады. Бұл кодтар ешқандай әрекетті қажет етпейді.

Код	Хабар
t:25	Жуу циклінің соңына дейін қалған уақыт-1 сағат 25 минут.
6:30	Жуу циклінің соңына дейін қалған уақыт, оның ішінде старттың кешігу уақыты 6 сағат 30 минутты құрайды.
AWEO	Автоматты жүктеуді анықтау функциясы қосылған.
End	Жуу циклы аяқталды. Машина автоматты түрде өшеді.
cLo t	Балалардан бұғаттау функциясы іске қосылды.
Lo c t	Есік судың жоғары деңгейіне, судың жоғары температурасына немесе айналдыру режиміне байланысты жабық.
bEEP OFF	Дыбыстық сигнал өшірілген.
bEEP On	Дыбыстық сигнал қосылған.

## 9.2 Код көмегімен ақауларды диагностикалау

Код	Ақаулық	Ақаулықты жою
CLr FLTr	▪ Суды жою мәселесі. Су 6 минут ішінде машинадан толығымен төгілмейді.	▪ Су төгетін сорғы сүзгісін тазалаңыз.
E2	▪ Бұғаттау қатесі.	▪ Есікті дұрыс жабыңыз.
E4	▪ Су деңгейі 8 минуттан кейін қамтамасыз етілмеген. ▪ Су сифон әсеріне байланысты су төгетін шланг арқылы ағызылады.	▪ Шүмектің толығымен ашық екеніне көз жеткізіңіз. Желідегі судың қысымы қалыпты екеніне көз жеткізіңіз. ▪ Шлангтың дұрыс орнатылуын тексеріңіз.
E6	▪ Қорғау қатесі (су деңгейі)	▪ Сатудан кейінгі қызмет бөліміне хабарласыңыз.

Код	Ақаулық	Ақаулықты жою
F3	• Температура сенсоры қатесі.	• Клиенттерді қолдау қызметіне хабарласыңыз
F4	• Қыздыру қатесі.	• Клиенттерді қолдау қызметіне хабарласыңыз
F7	• Электр қозғалтқышының ақаулығы.	• Клиенттерді қолдау қызметіне хабарласыңыз
F9	• Кептіру режимі сенсорының қатесі.	• Клиенттерді қолдау қызметіне хабарласыңыз
FA	• Су деңгейінің сенсоры қатесі.	• Клиенттерді қолдау қызметіне хабарласыңыз
FC <small>немесе</small> FE	• Байланыс қатесі.	• Клиенттерді қолдау қызметіне хабарласыңыз
Fd	• Сушки кептіру режимі үшін қыздыру элементінің ақаулығы.	• Клиенттерді қолдау қызметіне хабарласыңыз
FE	• Кептіру эл. қозғалтқышының ақаулығы.	• Клиенттерді қолдау қызметіне хабарласыңыз
E I2	• Кептіру кезінде су деңгейі жоғары.	• Клиенттерді қолдау қызметіне хабарласыңыз
Unb	• Кір жуғыш машинаны біркелкі емес жүктеу.	• Барабанға киім жүктемесін біркелкі таратыңыз. Жүктемені азайтыңыз.
E5	• Ағызу қатесі. Су машинадан 1 минут ішінде толығымен төгілмейді ("I-Refresh" бағдарламасы)»	• Су төгетін сорғының сүзгісін тазалаңыз. • Су төгетін шлангтың дұрыс орнатылуын тексеріңіз.

### 9.3 Кодты қолданбай ақаулықтарды жою

Мәсе	Себебі	Шешімі
1. Кір жуғыш машина жұмыс істемейді.	<ul style="list-style-type: none"> <li>• Бағдарлама әлі іске қосылмаған.</li> <li>• Есік дұрыс жабылмаған.</li> <li>• Кір жуғыш машина қосылмаған.</li> <li>• Электр қуатының бұзылуы.</li> <li>• Балалардан бұғаттау іске қосылды.</li> </ul>	<ul style="list-style-type: none"> <li>• Бағдарламаны тексеріп, оны іске қосыңыз.</li> <li>• Есікті дұрыс жабыңыз.</li> <li>• Машинаны қосыңыз.</li> <li>• Қуат көзін тексеріңіз.</li> <li>• Блоктау режимін балалардан ажыратыңыз.</li> </ul>
2. Кір жуғыш машинаға су құйылмайды.	<ul style="list-style-type: none"> <li>• Сумен жабдықтау жоқ.</li> <li>• Құю түтігі бүгілген.</li> <li>• Құятын шлангтың сүзгісі бітелген.</li> <li>• Су қысымы 0.03 МПа-дан аз.</li> <li>• Есік дұрыс жабылмаған.</li> <li>• Сумен жабдықтаудың ақаулығы.</li> </ul>	<ul style="list-style-type: none"> <li>• Сумен жабдықтау кранын тексеріңіз.</li> <li>• Құю түтігін тексеріңіз.</li> <li>• Құю түтігінің сүзгісін тазалаңыз.</li> <li>• Судың қысымын тексеріңіз.</li> <li>• Есікті дұрыс жабыңыз.</li> <li>• Сумен қамтамасыз етіңіз.</li> </ul>
3. Кір жуғыш машинаға су құйылған кезде, су машинадан ағып кетеді.	<ul style="list-style-type: none"> <li>• Су төгетін шлангтың биіктігі 80 см-ден кем.</li> <li>• Су төгетін шлангтың соңы суға батырылады.</li> </ul>	<ul style="list-style-type: none"> <li>• Су төгетін шлангтың дұрыс қосылғанына көз жеткізіңіз.</li> <li>• Су төгетін шлангтың суға түспегеніне көз жеткізіңіз.</li> </ul>
4. Суды ағызу проблемасы.	<ul style="list-style-type: none"> <li>• Су төгетін шланг бұғатталған.</li> <li>• Сорғы сүзгісі бітелген.</li> <li>• Су төгетін шлангтың соңы еден деңгейінен 100 см жоғары.</li> </ul>	<ul style="list-style-type: none"> <li>• Су төгетін шлангтың құлпын ашыңыз.</li> <li>• Сорғы сүзгісін тазалаңыз.</li> <li>• Су төгетін шлангтың дұрыс қосылғанына көз жеткізіңіз.</li> </ul>



Мәселе	Себебі	Шешімі
Сығу кезінде қатты діріл.	<ul style="list-style-type: none"> <li>• Барлық тасымалдау болттары алынып тасталған жоқ.</li> <li>• Машина тұрақсыз күйде.</li> <li>• Машинаны дұрыс емес жүктеу.</li> </ul>	<ul style="list-style-type: none"> <li>• Барлық тасымалдау болттарын алыңыз.</li> <li>• Қатты тірек бетін қамтамасыз етіңіз және машинаны туралаңыз.</li> <li>• Жүктеудің салмағы мен біркелкілігін тексеріңіз.</li> </ul>
Машина жуу циклы аяқталғанға дейін тоқтайды.	<ul style="list-style-type: none"> <li>• Су беру немесе электрмен жабдықтау қатесі.</li> </ul>	<ul style="list-style-type: none"> <li>• Қуат пен сумен жабдықтауды тексеріңіз.</li> </ul>
Кір жуғыш машина біраз уақытқа тоқтайды.	<ul style="list-style-type: none"> <li>• Дисплейде қате коды көрсетіледі.</li> <li>• Машинаның дұрыс жүктелмеуіне байланысты мәселе.</li> <li>• Сулану циклі орындалады.</li> </ul>	<ul style="list-style-type: none"> <li>• Қате кодтарын тексеріңіз.</li> <li>• Жүктеуді азайтыңыз/реттеңіз.</li> <li>• Бағдарламаны өшіріңіз/қайта іске қосыңыз.</li> </ul>
Барабандағы және/немесе жуғыш заттарға арналған ұяшықтағы артық көбік.	<ul style="list-style-type: none"> <li>• Жарамсыз жуғыш зат.</li> <li>• Жуғыш заттың артық мөлшерін пайдалану.</li> </ul>	<ul style="list-style-type: none"> <li>• Жуғыш затты таңдау бойынша ұсыныстарды тексеріңіз.</li> <li>• Жуғыш зат мөлшерін азайтыңыз.</li> </ul>
Жуу уақытын автокөрсеттеу.	<ul style="list-style-type: none"> <li>• Жуу бағдарламасының ұзақтығы түзетіледі.</li> </ul>	<ul style="list-style-type: none"> <li>• Бұл қалыпты жағдай. Өнімділікке әсер етпейді.</li> </ul>
Сығу кезіндегі сәтсіздік.	<ul style="list-style-type: none"> <li>• Барабандағы киімнің теңгерімсіздігі.</li> </ul>	<ul style="list-style-type: none"> <li>• Машинаның дұрыс жүктелуін тексеріңіз. "Сығу" бағдарламасын қайтадан іске қосыңыз.</li> </ul>
Жуудың нашар нәтижесі.	<ul style="list-style-type: none"> <li>• Ластану деңгейі таңдалған бағдарламаға сәйкес келмейді.</li> <li>• Жуғыш заттың жеткіліксіз мөлшері.</li> <li>• Максималды жүктеме асып кетті.</li> <li>• Киім барабанда біркелкі бөлінбейді.</li> </ul>	<ul style="list-style-type: none"> <li>• Басқа бағдарламаны таңдаңыз.</li> <li>• Ластану деңгейіне және өндірушінің ұсыныстарына сүйене отырып, жуғыш затты таңдаңыз.</li> <li>• Жүктеуді азайтыңыз.</li> <li>• Кір жуғыш машинадан киім алыңыз</li> </ul>
Матадағы кір жуғыш заттың қалдықтары.	<ul style="list-style-type: none"> <li>• Ерітілмеген жуғыш зат бөлшектері ақ дақтар түрінде матада қалуы мүмкін.</li> </ul>	<ul style="list-style-type: none"> <li>• Қосымша шаюды орындаңыз.</li> <li>• Іздерді тазартуға тырысыңыз(киім кептірілгеннен кейін).</li> <li>• Басқа жуғыш затты қолданыңыз.</li> </ul>
Матадағы сұр дақтар.	<ul style="list-style-type: none"> <li>• Майлар, кремдер немесе жақпа сияқты майлардың әсерінен болады.</li> </ul>	<ul style="list-style-type: none"> <li>• Матаны арнайы тазартқышпен алдын-ала өңдеңіз.</li> </ul>



### Ескерту: көбік түзілуі

Егер «Сығу» циклін орындау кезінде тым көп көбік пайда болса, қозғалтқыш тоқтайды. Су төгетін сорғы 90 секунд ішінде жұмыс істейді. Көбікті 3 есеге дейін жоюдың қанағаттанарлықсыз нәтижелері болған жағдайда, бағдарлама сығуды орындамай тоқтайды.

Егер қате туралы хабар нұсқауларды орындағаннан кейін де пайда болса, құрылғыны өшіріп, қуат көзін өшіріп, қолдау қызметіне хабарласыңыз.

**9.4 Электр қуаты үзілген жағдайда.**

Ағымдағы бағдарлама және оның параметрлері сақталады. Электр қуатын қалпына келтіргеннен кейін жұмыс қайта басталады.

Егер бағдарламаны орындау кезінде электр қуаты істен шықса, есік механикалық түрде блокталады. Киімдерді шығарып алуға болады, егер судың деңгейі көрінбейді шыныда есіктері. Су деңгейі «су төгетін сорғы сүзгісі» бөлімінде сипатталғандай төмендетілуі тиіс. Күйіп қалу қаупі!

Есікті ашу үшін А апаттық тұтқасын тартыңыз (9.1 сурет).

Тұтқа қызмет көрсету тақтасының астында орналасқан.

Есік ашылғанша тұтқаны тартыңыз. (жеңіл шертудің дыбысы естіледі). Содан кейін барлық элементтерді бұрынғы орнына қайтарыңыз.

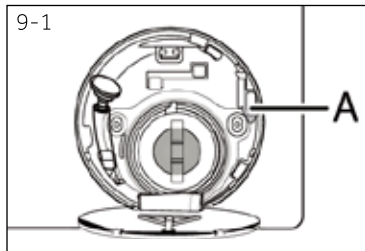

Кір жуғыш машина пайдаланушы үшін қауіпсіз күйде болған кезде машинаның есігін ашуға болады (су деңгейі әйнектен төмен, барабанның температурасы 55 °С-тан төмен, ішкі барабан айналмайды).

**10.1 Дайындау**

- ▶ Кір жуғыш машинаны қаптамадан шығарыңыз.
- ▶ Қаптама материалын, оның ішінде корпустың қорғаныс пленкасын және полистирол негізін алыңыз. Буыптыю материалын балалардан қорғалған жерге қойыңыз. Қаптаманы ашқан кезде су тамшылары пластикалық пакет пен әйнектен табылуы мүмкін. Бұл қалыпты жағдай және суды пайдалану арқылы зауыттық сынақтардан туындаған.

**Ескерту: қаптаманы кәдеге жарату**

Буыптыю материалын балалардан қорғалған жерге қойыңыз. Қоршаған ортаға зиян келтірместен тастаңыз.

**10.2 Шудан қорғайтын тірек төсемдерін орнату (опция)**

1. Шуды қорғайтын төсемдер (4 зат) арнайы қаптаманың ішінде орналасқан. Шуды оқшаулайтын төсемдер Шу мен дірілді азайту үшін қолданылады (10-1 сурет).
2. Кір жуғыш машинаны бүйірлік тақтаға салыңыз. Шыны жоғары бағытталуы керек. Машинаның түбі монтажшыға бағытталуы керек.
3. Екі жақты жабысқақ пленканы дыбыс өткізбейтін аралықтан алыңыз. Шуды қорғайтын тығыздағыштар машинаның түбіне жабыстырылады (3-суретті қараңыз). Екі ұзын төсемдер 1 және 3 нүктелерінде орнатылады. Екі қысқа төсемдер 2 және 4 нүктелерінде орнатылады. Кір жуғыш машинаны тігінен орнатыңыз.

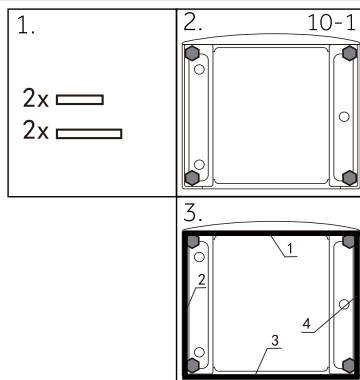
**10.3 Тасымалдау болттарын жою**

Тасымалдау болттары тасымалдау кезінде машинаның ішіндегі дірілге қарсы компоненттерді бекітуге арналған. Бұл ішкі зақымдардың алдын алады.

1. Артқы қақпақты алыңыз (10-3 сурет).
2. Артқы қабырғадағы 4 болтты алыңыз. А пластикалық тіректерін машинадан алыңыз (10-4 сурет).

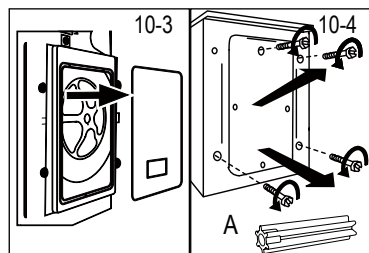



### Ескерту: сенімді жерде сақтаңыз

Тасымалдау болттарын кейіннен пайдалану үшін сенімді жерде сақтаңыз.

Кір жуғыш машинаны жылжыту қажет болса, әрқашан осы болттарды алдын-ала орнатыңыз.

### 10.4 Кір жуғыш машинаны жылжыту

Кір жуғыш машинаны жылжыту қажет болса, әрқашан болттарды алдын-ала орнатыңыз. Бұл компоненттердің ықтимал зақымдануына жол бермейді. Орнатуды бұрын көрсетілгендей орындаңыз (бірақ кері тәртіпте).

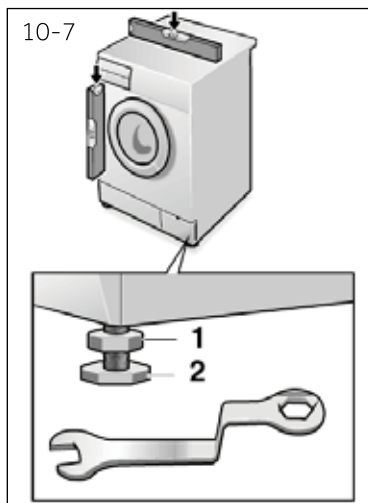

### 10.5 Кір жуғыш машинаның орналасуын орнату орнында теңестіру

Машинаның барлық тірек аяқтарын (10-7 сурет) дәл көлденең позицияға жету үшін реттеңіз. Бұл жұмыс кезінде дірілді азайтады (және, демек, Шу және пайдалану тозуы). Машинаның орналасуын теңестіру үшін алкоголь деңгейін пайдалану ұсынылады. Еден мүмкіндігінше қатты және тегіс болуы керек.

1. Сомын кілті 1 бөлігін (қарсысомын) сәл бұрап алу үшін қолданылады.
2. Аяқты айналдыру арқылы биіктігін реттеңіз (2).
3. 1 бөлігін (қарсысомын) корпусқа қатысты бұраңыз.

### Тасымалдау және сақтау

Өнімді онда көрсетілген белгілерге сәйкес бастапқы орауышына тасымалдау және сақтау керек.

Жүктеу, түсіру және тасымалдау кезінде абай болыңыз.

Көлік құралы және қоймасы сақтау өнімді атмосфералық жауын-шашыннан және механикалық зақымданудан қорғауы керек.

**10.6 Ағызу шлангісін монтаждау**

Шлангты құбырға қосыңыз. Шланг кір жуғыш машинаның төменгі шекарасынан 80 см-ден 100 см-ге дейін биіктікте болуы керек! Мүмкіндігінше, шлангты әрдайым құрылғының артқы жағында орналасқан фиксаторға бекітіңіз.

**НАЗАР!**

- ▶ Қосылу үшін тек құрылғыға бекітілген шлангтар жиынтығын пайдаланыңыз.
- ▶ Ешқашан ескі шлангтарды пайдаланбаңыз!
- ▶ Шлангты тек суық су құбырына қосыңыз.
- ▶ Шлангты қоспас бұрын судың тазалығы мен мөлдірлігін тексеріңіз.

Орнатудың мүмкін нұсқалары:

**10.6.1 Шлангіден раковинаға ағызу**

- ▶ Су төгетін түтікті U-тәрізді кронштейнмен тиісті мөлшердегі раковинаның шетіне іліп қойыңыз (10-8).
- ▶ U-тәрізді кронштейнді сырғып кетуден тиісті қорғауды қамтамасыз етіңіз.

**10.6.2 Шлангтан кәріз құбырына ағызу**

- ▶ Ауаны шығаруға арналған құрылғысы бар тік құбырың ішкі диаметрі кемінде 40 мм болуы тиіс.
- ▶ Су төгетін түтікті кәріз құбырына шамамен 80-100 мм салыңыз.
- ▶ U-тәрізді кронштейнді жалғаңыз. Кронштейнді мықтап бекітіңіз (10-9 сурет).

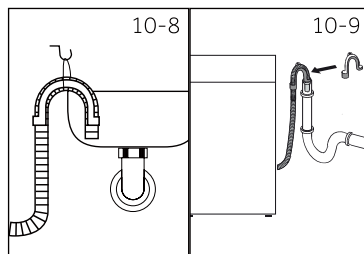
**10.6.3 Шлангтан раковинаның канализациялық тарамына ағызу**

- ▶ Канализациялық келте құбыр мен шланг сифонның үстіне жалғануы тиіс.
- ▶ Келте құбыр әдетте жапсырмамен (А) жабылады. Бұл бөлікті алып тастау керек (10-10 сурет).
- ▶ Ағызатын шлангты қамытпен бекіндіріңіз.

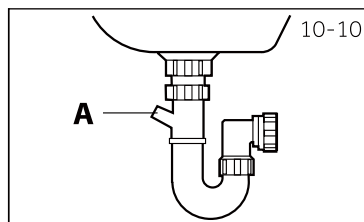
**НАЗАР АУДАРЫҢЫЗ!**

- ▶ Ағызу шланғысын суға батыруға болмайды. Шланг мықтап бекітілген және герметикалық болуы тиіс. Егер шланг еденге немесе 80 см-ден аз биіктікте орналасса, кір жуғыш машина толтыру кезінде (автоматты ағызу) суды үнемі ағызады.
- ▶ Ағызатын шлангты ұзартуға болмайды. Қажет болса, сатудан кейінгі қызмет көрсету бөліміне хабарласыңыз.

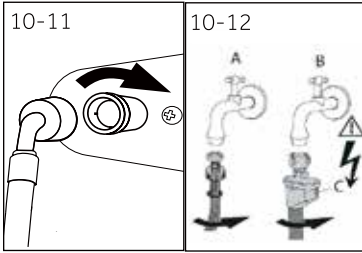

### 10.7 Құю шлангісін монтаждау

Тығыздағыштардың орнатылғанына көз жеткізіңіз.

1. Құю шлангының иілген ұшын машинаға жалғаңыз (10.11 сурет). Бұрандалы қосылымды қолмен қатайтыңыз.
2. Шлангтың екінші ұшын 3/4" бұрандасы бар сумен жабдықтау қранына жалғаңыз (10.12 сурет).

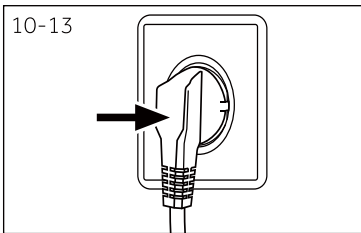

### 10.8 Электр желісіне қосылу

Әрбір қосылым алдында тексеріңіз:

- ▶ Қуат көзінің, розетканың және сақтандырғыштың сипаттамалары машина паспортына сәйкес келеді;
- ▶ Жерге қосылған розетка (тек бір қосылыс) қолданылады. Кабель қосылады розеткаға пайдаланбай ұзартқыш.
- ▶ Штепсель мен розетка бір-біріне қатаң сәйкес келеді. Розеткаға штепсельді салыңыз (10-13 сурет).



### НАЗАР АУДАРЫҢЫЗ!

- ▶ Барлық қосылыстардың (Қуат кабелі, су төгетін шланг және сумен жабдықтау шлангісі) құрғақ, ауа өткізбейтін және сенімді қосылысқа ие болуын әрдайым тексеріңіз!
- ▶ Бұл бөлшектердің ешқашан щеткалмағанына, бүктелгеніне немесе бұралмағанына көз жеткізіңіз.
- ▶ Қауіпті болдырмау үшін зақымдалған электр кабелін қызмет көрсету агенті ауыстыруы керек (кепілдік картасын қараңыз).

## 11.1 Құрылғы EU № 1061/2010 директивасының талаптарына сәйкес келеді.

Сауда маркасы	Haier
Моделі	HWD100-B14979/HWD100-B14979S
Энергия тиімділігі класы <sup>1)</sup>	B
Стандартты мақта бағдарламаларын қолдана отырып, жуу, сығу және кептіру режимдерінде энергияны тұтыну <sup>2)</sup> кВт-сағатта / толық жұмыс циклі <sup>3)</sup>	7,60
Стандартты мақта бағдарламаларын қолдана отырып, жуу, сығу режимдерінде энергияны тұтыну <sup>2)</sup> . кВт-сағатта / жуу циклі <sup>3)</sup>	0,91
Жуу тиімділігінің класы <sup>1)</sup>	A
60°C температурада стандартты мақта жуу циклі жағдайында сығудан кейін қалған су.% <sup>2)</sup>	53
60°C кезінде стандартты мақта жуу циклі үшін максималды сығу жылдамдығы <sup>2)</sup> . айналымға / мин	1400
60 °C (кептірусіз) стандартты мақта жуу циклі үшін жуу өнімділігі <sup>2)</sup> . килограммен	10
Стандартты мақта кептіру циклі үшін кептіру өнімділігі <sup>2)</sup> . килограммен	6
Жуу, сығу және кептіру циклдеріне су шығыны <sup>2)</sup> . литр / толық жұмыс циклі	190
Тек жуу және сығу үшін су шығыны <sup>2)</sup> . литр / толық жұмыс циклі	60
Жуу және кептіру уақыты. Толық жұмыс циклі үшін бағдарламалық уақыт минутпен.	750
Төрт адамнан тұратын үй шаруашылығы үшін есептік жылдық тұтыну. Кептіру әрқашан қолданылады(200 цикл). кВт-сағатта.	1520
Төрт адамнан тұратын үй шаруашылығы үшін есептік жылдық тұтыну. Кептіру қолданылмайды (200 цикл). кВт-сағатта.	182
Стандартты мақта бағдарламасын қолданған кезде жуу, сығу және кептіру циклдері кезіндегі Шу <sup>2)</sup> . дБ (A) те 1rw	53/72/55

- 1) G класы ең аз тиімділікке сәйкес келеді. A класы максималды тиімділікке сәйкес келеді.
- 2) Еуропалық нормативтерге сәйкес стандартты бағдарламалар.  
Жуу: мақта, температура 60°C, максималды сығу жылдамдығы. «Қосу» батырмасын басу.  
Кептіру: 5 секунд ішінде «Сушка» батырмасын басу, дисплейде  $d-r-y$  жазуы көрсетілуі тиіс. «Қосу» батырмасын басу.
- 3) Циклдің нақты қуат тұтынуы кір жуғыш машинаның қалай жұмыс істейтініне байланысты.

## 11.2 Қосымша техникалық деректер

Моделі	HWD100-B14979/HWD100-B14979S
Өлшемі (Б x Е x Т), мм	850X610X595
Қуат параметрлері	220-240 В ~/ 50 Гц
Ток күші, А	10
Макс. қуаты, Вт	2050
Су қысымы (P), МПа	$0,03 \leq P \leq 1$
Таза салмағы, кг	74

## 11.3 Ауқымды өлшемдер

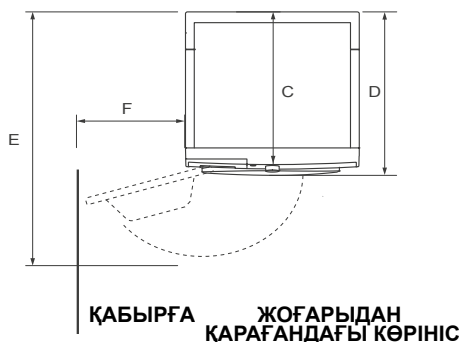

КІР ЖУҒЫШ МАШИНАНЫҢ ӨЛШЕМДЕРІ	HWD100-B14979 / HWD100-B14979S
A Габариттік биіктік, мм	850
B Габаритті ен, мм	595
C Басқару үстеліне дейінгі тереңдік, мм	527
D Габариттік тереңдігі, мм	570
E Ашық есікпен тереңдік, мм	1080
F Қабырғадан ең аз қашықтық (есікті ашу үшін)	240

Ескерту: кір жуғыш машинаның дәл биіктігі кір жуғыш машинаның негізі аяқтарыңыздан қаншалықты алыстайтынына байланысты. Кір жуғыш машинаны орнатуға арналған кеңістік ені кемінде 40 мм және тереңдігі 20 мм болуы керек.

## 11.4 Стандарттар және директивалар

Өнімдер Еуразиялық экономикалық (кедендік) одақтың техникалық регламенттеріне сәйкес келеді.



«Хайер» компаниясының тұтынушыларға қызмет көрсету орталығына хабарласып, түпнұсқа қосалқы бөлшектерді пайдалануды ұсынамыз. Тұрмыстық құрылғыларда ақаулықтар туындаса, алдымен «Ақауларды жою» бөлімін қараңыз.

Егер мәселенің шешімін таппасаңыз, хабарласыңыз:

— ресми дилерге немесе

— біздің байланыс орталығына:

8-800-250-43-05 (РФ)

8-10-800-2000-17-06 (РБ),

00-800-2000-17-06 (Өзбекстан)

— қызмет сұрауын жіберу және жиі қойылатын сұрақтарға жауап алу үшін

[www.haier-europe.com](http://www.haier-europe.com) сайтына кіріңіз.

Қызмет көрсету орталығына хабарласқан кезде зауыттың сәйкестендіру тақтасында немесе түбіртектен табуға болатын келесі ақпаратты көрсетіңіз:

Модель \_\_\_\_\_

Сериялық нөмір \_\_\_\_\_

Сату күні \_\_\_\_\_



Сондай-ақ кепілдік және сату құжаттарын тексеріңіз.

**Маңызды!** Өнімде сериялық нөмірдің болмауы өндірушіге кір жуғыш машинаны анықтауға және соның салдарынан кепілдік қызмет көрсетуге мүмкіндік бермейді. Өнімнен зауыттық белгілерді алып тастауға тыйым салынады. Зауыттық тақтайшалардың болмауы кепілдікті міндеттемелерді орындаудан бас тартудың себебіне айналуы мүмкін.

Өндіруші қосымша ескертусіз өнімнің дизайны мен конфигурациясына өзгерістер енгізу құқығын өзіне қалдырады.

# КЕПІЛДІК ТАЛОНЫ

## Құрметті сатып алушы!

Келесі мекеңжайда орналасқан «Хайер» корпорациясы: S401 кеңсе, Хайер бренд билдинг, Хайер Индастри парк Хай-тек зон, Лаошан Дистрикт, Циндао, Қытай, сіздің таңдауыңыз үшін сізге алғыс білдіреді, осы бұйымның жоғары сапасы мен мүлтіксіз қызмет етуіне оның пайдалану ережелерін сақтағанда кепілдік береді. Тұрмыста пайдалануға арналған кір жуғыш машиналардың қызмет етулерінің ресми мерзімі — бұйым соңғы тұтынушыға табыс етілген күннен бастап 7 жыл құрады. Өнімнің жоғары сапасын есепке алғанда пайдаланудың нақты мерзімі ресмиден айтарлықтай артып кетуі мүмкін. Бұйымның қызмет ету мерзімі аяқталғаннан кейін профилактикалық жұмыстарды жүргізу және ұсыныстар алу үшін Хайер Авторландырылған серіктестігіне жүгінуді ұсынамыз. Бүкіл өнім пайдаланудың жағдайларын есепке алумен жасалған және техникалық талаптарға сәйкестікке тиісті сертификаттаудан өткен. Жаңсақтықтарға жол бермеу үшін сізден сатып алғанда пайдалану жөніндегі нұсқаулықпен, кепілдікті міндеттемелермен мұқият танысып алуды және кепілдік талонның дұрыс толтырылуын тексеруді сұраймыз. Кепілдік талон қате немесе толық емес толтырылған жағдайда сатушы ұйымға жүгініз. Бұл бұйым тұрмыстық мақсаттың техникалық күрделі тауары болып табылады. Егер сіз сатып алған бұйым арнайы орнатуды немесе қосылуды талап ететін болса, сізге Хайер Авторландырылған серіктестігіне жүгінуді қалай ұсынамыз. Осы кепілдік талонмен «Хайер» Корпорациясы бұйымның кемшіліктері анықталған жағдайда тұтынушылар құқықтарын қорғау туралы қолданыстағы заңнамамен, басқа нормативтік актілермен бекітілген тұтынушылар талаптарын қанағаттандыру бойынша міндеттемелерді өзіне алғанын растайды. Алайда, «Хайер» Корпорациясы төменде мазмұндаған шарттар сақталмаған жағдайда кепілдікті, сонымен қатар қосымша сервистік қызмет көрсетуден бас тарту құқығын өзіне қалдырады.

Кепілдікті және қосымша сервистік қызмет көрсетудің шарттары

Кепілдікті және қосымша сервистік қызмет көрсету тек қана белгіленген үлгідегі кепілдік талонымен жиынтықталған бұйымдарға қатысты болады. «Хайер» Корпорациясы тауар тұтынушыға табысталған күннен бастап 12 ай кепілдік мерзім белгілейді және тауар тұтынушыға табысталған күннен бастап 36 ай бойы қосымша сервистік қызмет көрсетуді жүргізеді. Тура жетегі бар кір жуғыш машинаның моторына өмірлік кепілдік таралады\*. Ықтимал жаңсақтықтарға жол бермеу үшін қызмет ету мерзімі ішінде бұйымға сатылған кезде қоса тіркелетін құжаттарды (тауарлық чек, кассалық чек, пайдалану жөніндегі нұсқаулық, кепілдік талоны) сақтап қойыңыз. Бұйымға қосымша сервистік қызмет көрсету — Өндірушінің кінәсінен бұйымда пайда болған ақауларды тұтынушы үшін тегін жою. Бұндай қызмет тек қана бұйым иесі тауарлық және кассалық чектерді, бұйымды сатып алу дерегін растайтын басқа құжаттарды көрсеткенде ғана көрсетіледі.

Кепілдікті қызмет көрсетуді тек қана Хайер Авторландырылған серіктестері жүргізеді. Авторландырылған серіктестердің ЕАЭО өңіріндегі толық тізімін сіз келесі телефондар арқылы «Хайер» Ақпараттық орталығында біле аласыз:

**8-800-250-43-05 - Ресей Тұтынушыларына арналған (Ресей өңірлерінен тегін қоңырау шалу)**

**8-10-800-2000-17-06 - Беларусь Тұтынушыларына арналған (Беларусь өңірлерінен тегін қоңырау шалу)**

**0-800-308-989 - Украина Тұтынушыларына арналған (Украина өңірлерінен тегін қоңырау шалу)**

**00-800-2000-17-06 - Өзбекстан Тұтынушыларына арналған (Өзбекстан өңірлерінен тегін қоңырау шалу)**

немесе сайтта: [www.haier-europe.com](http://www.haier-europe.com) немесе келесі электрондық пошта арқылы сұрату жасап біле аласыз: [help@haieronline.ru](mailto:help@haieronline.ru).

Авторландырылған серіктестердің деректері өзгеріп кетуі мүмкін, анықтамалар үшін «Хайер» Ақпараттық орталығына жүгініңіз.

Кепілдікті және қосымша сервистік қызмет ақаулықтары келесілердің салдарынан пайда болған бұйымдарға көрсетілмейді:

- тұтынушының тауарды пайдалану, сақтау және/немесе тасымалдау жағдайлары мен ережелерін бұзуы;
  - бұйымды қате орнату, баптау және/немесе іске қосу;
  - тоназытқыш сұлбамен жұмыстар технологияларын және электрлік қосылуларды бұзу, сонымен қатар бұйымды монтаждауға құжатпен расталған тиісті біліктілігі жоқ тұлғаларды тарту;
  - пайдалану бойынша нұсқаулық талап еткен жағдайда бұйымға уақтылы техникалық қызмет көрсетілмегенде.
  - су құбырларының желісіндегі артық немесе жеткіліксіз қысымнан;
  - бұйымның осы түріне сәйкес келмейтін жуғыш құралдарды пайдалану, сонымен қатар жуғыш құралдардың ұсынылған мөлшерлемесінен асып кеткенде;
  - бұйымды ол арналмаған мақсаттарда пайдаланғанда;
  - үшінші тұлғалардың әрекеттерінен: уәкілеттері жоқ тұлғалардың жөндеуі немесе өндіруші рұқсат етпеген құрылымдық немесе сызбалы техникалық өзгерістерді енгізуі;
  - Мемлекеттік Техникалық Стандарттардан (МЕМСТ-ден) және қуат беру желілердің нормаларынан ауытқу;
  - еңсерілмейтін күш әрекеттерінен (апат, өрт, найзағай және т. б.);
  - жазатайым оқиғалардан, тұтынушының немесе үшінші тұлғалардың қасқана немесе абайсыз әрекеттерінен
  - бұйымның ішіне бөгде заттардың, заттектердің, сұйықтықтардың, жәндіктердің, жәндіктердің тіршілік әрекеттерінің өнімдерінің түсуінен пайда болған бұзылулар анықталса;
  - Кепілдікті және қосымша қызмет көрсету жұмыстардың келесі түрлеріне қатысты болмайды:
  - бұйымды пайдаланатын жерде орнату іске қосуға;
  - тұтынушыға бұйымды пайдалану жөнінде нұсқау және кеңес беруге;
  - бұйымды сыртынан немесе ішінен тазартуға.
  - Кепілдікті және қосымша қызмет көрсету жөнінде аталған шығыс материалдар мен керек-жарақтар жатпайды:
  - кір және ыдыс жуғыш машиналарға арналған сүзгілерге, суды жеткізу/ағызуға арналған құбыршектерге;
  - бұйымға қосымша тіркелетін құжаттама.
- Бұйымға мерзімдік қызмет (сүзгілерді ауыстыру және т. б.) тұтынушының қалауы бойынша қосымша ақыға жүргізіледі.

**Маңызды!** Өнімде сериялық нөмірдің болмауы өндірушіге кір жуғыш машинаны анықтауға және соның салдарынан кепілдік қызмет көрсетуі мүмкіндік бермейді. Өнімнен зауыттық белгілерді алып тастауға тыйым салынады. Зауыттық тақтайшалардың болмауы кепілдікті міндеттемелерді орындаудан бас тартудың себебіне айналуы мүмкін.

\* тура жетегі бар кір жуғыш машинаның моторы ротор мен статордан тұрады. Мотордың кез келген өндірістік ақауын шектелмеген уақыт кезеңінің ішінде түзету.

Ресми атауы	Қала	Клиентке арналған телефон	Мекенжайы
«Единая служба сервиса А-Айс-берг» жабық акционерлік қоғамы	Мәскеу	8-800-250-43-05	127644, Мәскеу қ., Вагано-ремонтная көш., 10 үй, 1-құр.
«Авторизованный Центр «Пионер Сервис» жауапкершілігі шектеулі қоғамы	Санкт-Петербург	8-800-250-43-05	191040, Санкт-Петербург қ., Лиговский даңғ., 52 үй, А-лит.
«Архсервис- центр» жауапкершілігі шектеулі қоғамы	Архангельск	8-800-250-43-05	163000 Архангельск қ., Воскресенская көш., 85 үй
«Техинсервис» жауапкершілігі шектеулі қоғамы	Сочи	8-800-250-43-05	354068, Сочи қ., Донская көш., 3
«ТехноВидеоСервис» жауапкершілігі шектеулі қоғамы	Қазан	8-800-250-43-05	420100, Қазан, Проточная көш., 8 үй,
ДОМСЕРВИС жауапкершілігі шектеулі қоғамы	Владимир	8-800-250-43-05	600017, Владимир қ., Бату-рин көш., 39 үй
ТРАНССЕРВИС жауапкершілігі шектеулі қоғамы - Краснодар	Краснодар	8-800-250-43-05	350058, Краснодар қ., Кубанская көш., 47
ТРАНССЕРВИС жауапкершілігі шектеулі қоғамы -Т.Новгород	Төменгі Новгород	8-800-250-43-05	603098, Төменгі Новгород қ., Артельная көш., 31 үй
ТРАНССЕРВИС жауапкершілігі шектеулі қоғамы - Екатеринбург	Екатеринбург	8-800-250-43-05	Екатеринбург, ст. Шарташ-ская, 10
«Циклон» жауапкершілігі шектеулі серіктестігі	Омбы	8-800-250-43-05	644042, Омбы, К.Маркс даңғылы, 34а, кеңсе 410
«ГлабБытСервис» жауапкершілігі шектеулі қоғамы	Томск	8-800-250-43-05	Томск, ст. Маяковская 25/7
«Сервисбьттехника» жауапкершілігі шектеулі қоғамы	Орынбор	8-800-250-43-05	460044, Орынбор қ., Конституция көш., 4 үй
«Сибсервис» жауапкершілігі шектеулі қоғамы	Новокузнецк	8-800-250-43-05	654066, Новокузнецк қ., Грдина көш., 18 үй
АРГОН-СЕРВИС жауапкершілігі шектеулі қоғамы	Новороссийск	8-800-250-43-05	353905, Новороссийск қ., Серов көш., 14
АЛИКА-СЕРВИС жауапкершілігі шектеулі қоғамы	Иркутск	8-800-250-43-05	664019, Иркутск қ., Писарева көш., 18-а-үйі
Сервис орталығы	Ташкент	(+998 71) 207 10 01	-
«CBTService» ОДО	Минск	375-17-262-95-50	Минск, ст. Мен Колас 52
«RoyalTerm» жауапкершілігі шектеулі серіктестігі	Минск	375-29-198-11-50	Минск, ст. Орловская 40А, 7 кеңсе
«Сервис Маг» ЖШС	Алматы қаласы	8 (727) 233 30 00	050002, Алматы қ. Қалдаяқова 17
«Ascon-7» ЖШС	Алматы қаласы	7 (727) 397 75 75	050010, Алматы қ. Сағадата Нұрмағамбетова 25

## Дякуємо вам за вибір продукції Haier

Будь ласка, уважно прочитайте інструкції цього посібника перед тим, як розпочати експлуатацію пральної машини. Інструкції містять важливу інформацію, яка допоможе з максимальною користю застосовувати пральну машину та забезпечити її безпечну та правильну установку, експлуатацію та обслуговування.

Зберігайте це керівництво в зручному місці, щоб Ви завжди могли звернутися до нього для належного та безпечного використання пральної машини..

Якщо ви збираєтеся продати пральну машину, віддати її або залишити при переїзді, обов'язково передайте керівництво новому власнику, щоб він міг ознайомитися з виробом та правилами поводження з ним.

### Умовні позначення



Увага - важлива інформація з техніки безпеки



Загальна інформація та рекомендації



Екологічна інформація

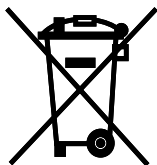

### Утилізація

Зробіть свій внесок у захист довкілля та здоров'я людей. Помістіть упаковку від пральної машини в відповідні контейнери для подальшої утилізації. Посприяйте утилізації відходів електричних та електронних компонентів. Не викидайте пристрої, зазначені вказаним символом, разом із побутовими відходами. Передайте виріб регіональній організації з переробки відходів або зверніться до муніципальної служби.



### УВАГА!

#### Небезпека травми або удушення!

Вимкніть пристрій від мережі електроживлення. Відріжте кабель живлення і здайте його на утилізацію. Зніміть дверний фіксатор, щоб запобігти можливості випадкового закриття дітей або домашніх тварин усередині пральної машини..



### УВАГА!

Забороняється підключати пральну машину до мережі через зовнішнє перемикаючий пристрій, наприклад, таймер або до ланцюга, яка регулярно включається і вимикається комунальною службою.

1 - Інформація з техніки безпеки.....	4
2 - Опис пральної машини.....	8
3 - Панель управління.....	9
4 - Програми.....	13
5 - Споживання .....	14
6 - Повсякденне використання.....	15
7 - Економічне використання.....	20
8 - Догляд та чистка.....	21
9 - Діагностика та усунення несправностей.....	24
10 - Установка.....	28
11 - Технічні характеристики.....	32
12 - Служба підтримки клієнтів.....	34

**Перед першим включенням пральної машини прочитайте такі рекомендації щодо безпеки:**



## **УВАГА!**

### **Перед першим використанням**

- ▶ Переконайтеся, що машина не пошкоджена при транспортуванні.
- ▶ Переконайтеся, що всі транспортувальні кріпильні болти видалені.
- ▶ Зняти всю упаковку і зберігайте її поза досяжністю дітей.
- ▶ З огляду на велику вагу пральної машини виконувати всі маніпуляції з нею повинні як мінімум дві людини.

### **Повсякденне використання**

- ▶ Ця пральна машина може використовуватися дітьми старше 8 років та особами з обмеженими фізичними, сенсорними чи розумовими здібностями або без досвіду та знань, але тільки якщо вони перебувають під наглядом або пройшли інструктаж з безпечного поводження з пральною машиною та розуміють можливі ризики.
- ▶ Діти до 3 років не повинні перебувати поруч із пральною машиною, якщо вони не перебувають під постійним наглядом.
- ▶ Дітям заборонено грати із пральною машиною.
- ▶ Не дозволяйте дітям і домашнім тваринам підходити близько до пральної машини, якщо її дверцята відкриті.
- ▶ Зберігайте м'які засоби в недоступному для дітей місці.
- ▶ Застебніть блискавки, закріпіть шнурки, нитки і дрібні елементи, щоб уникнути сплутування речей. При необхідності використовуйте спеціальний мішок або сітку для прання.
- ▶ Не торкайтеся пральної машини та не використовуйте її, перебуваючи босоніж, з вологими або мокрими ногами або руками.
- ▶ Не блокуйте і не накривайте пральну машину під час її роботи або після неї, щоб забезпечити можливість випаровування і видалення вологи.
- ▶ Не ставте на пральну машину важкі предмети або джерела тепла або вологи.
- ▶ Не використовуйте і не зберігайте легкозаймисті чистячі засоби, аерозолі, засоби для сухої хімічної чистки і легкозаймисті гази в безпосередній близькості від пральної машини.
- ▶ Не можна прати в машині речі, оброблені розчинниками, що не висушивши їх попередньо на повітрі.
- ▶ При наявності в приміщенні легкозаймистої газу не вставляйте вилку в розетку мережі електроживлення і не виймайте її звідти, якщо вона вже вставлена.
- ▶ Категорично забороняється здійснювати гарячу прання виробів з спінених або губчастих полімерних матеріалів.

**УВАГА!****Повсякденне використання**

- ▶ Не можна прати білизну, забруднену борошном.
- ▶ Не відкривайте під час прання лоток для м'яких засобів.
- ▶ Не торкайтеся дверцят пральної машини під час процесу прання, оскільки вона нагрівається.
- ▶ Не відкривайте дверцят пральної машини, якщо рівень води в ній видно в оглядовому вікні.
- ▶ Не застосовуйте силу для відкриття дверцят. Вона оснащена пристроєм самоблокування і легко відкриється незабаром після завершення прання.
- ▶ Вимикайте пральну машину після виконання кожної програми прання і перед проведенням будь-якого регулярного технічного обслуговування, а також відключайте машину від джерела електроживлення для економії електроенергії і забезпечення безпеки.
- ▶ При від'єднанні мережевого кабелю пральної машини від розетки електроживлення тримайтеся за вилку, а не за кабель.
- ▶ Переконайтеся в тому, що приміщення, де встановлена пральна машина, сухе і добре провітрюване. Температура повітря повинна бути від 5°C до 35°C.
- ▶ Не блокуйте вентиляційні отвори в підлозі килимами або чимось подібним.
- ▶ Підтримуйте простір навколо пральної машини в чистоті, вільним від пилу і ворсу.
- ▶ Перед включенням пральної машини переконайтеся, що в ній знаходяться тільки речі, призначені для прання, і в неї часом не забрався дитина або домашня тваринка.
- ▶ Тільки сухі текстильні речі можна завантажувати в машину і прати в воді.
- ▶ Не завантажуйте в машину білизни більше, ніж допускається номінальним навантаженням.
- ▶ Витягніть з кишень речей, що завантажуються в машину, всі предмети, наприклад, запальнички і сірники.
- ▶ Використовуйте кондиціонери для білизни або аналогічні продукти, вказані на заводській упаковці.
- ▶ Зверніть увагу, що останній етап циклу сушіння відбувається без нагріву (етап охолодження), щоб підтримувати безпечну температуру для решти предметів одягу і уникнути їх пошкодження.
- ▶ Не залишайте пральну машину без нагляду на тривалий час під час його роботи. Якщо довга відсутність неминуче, перервіть цикл сушки, вимкніть машину і вийміть кабель живлення з розетки.
- ▶ Не вимикайте пральну машину до закінчення процесу сушіння, якщо немає можливості швидко вийняти речі з машини і розправити їх, щоб запобігти їх перегрів і забезпечити розподіл тепла.



## УВАГА!

### Повсякденне використання

- ▶ Категорично забороняється сушити в машині нижчеперелічені речі:
  - ▶ Непостіранне білизна.
  - ▶ Речі, які були забруднені легкозаймистими речовинами, такими як рослинна олія, ацетон, спирт, бензин, моторне паливо, гас, засоби для виведення плям, скипидар, віск, засоби для видалення воску або інші хімічні речовини. Пари цих речовин можуть викликати пожежу або вибух. Такі речі перед сушінням в пральній машині завжди повинні бути спочатку випрані вручну в гарячій воді з додатковою кількістю миючого засобу, а потім висушені на відкритому повітрі.
  - ▶ Предмети, які містять набивання або наповнювачі (наприклад, подушки, куртки), так як наповнювач може мати ризик займання в пральній машині.
  - ▶ Предмети із значним вмістом гуми, поролону (латексної піни) або гумоподібних матеріалів, такі як шапочки для душа, водостійкий текстиль, прогумовані вироби і предмети одягу, подушки з поролоновим наповнювачем.
- ▶ Вимкніть пральну машину від джерела живлення після виконання кожної програми прання для економії електроенергії і забезпечення безпеки.

### Технічне обслуговування та чищення

- ▶ Діти можуть виконувати чистку пральної машини і догляд за нею тільки під наглядом дорослих.
- ▶ Перед проведенням будь-якого профілактичного обслуговування відключіть пральну машину від електромережі.
- ▶ Щоб уникнути появи неприємного запаху підтримуйте нижню частину оглядового вікна в чистоті і залишайте дверцятку і лоток для миючих засобів відкритими, коли машина не використовується.
- ▶ Не використовуйте розпилювач води або пар для очищення пральної машини.
- ▶ Щоб уникнути небезпеки заміну пошкодженого мережевого кабелю живлення повинен виконувати тільки виробник, представник його сервісної служби або аналогічні кваліфіковані особи.
- ▶ Не намагайтеся самостійно ремонтувати пральну машину. При необхідності ремонту зв'яжіться зі службою підтримки клієнтів.



### Установка

- ▶ Забезпечте місце розташування пральної машини, що дозволяє повністю відкрити її дверцята. Не встановлюйте пральну машину за дверима, яка запирається, розсувними дверима або навісний дверима, петлі якої розташовані навпроти дверцята машини, оскільки це обмежує повне відкриття дверець.
- ▶ Пральну машину слід встановити в добре провітрюваному місці. Забезпечте положення, що дозволяє повністю відкрити дверцята пральної машини.
- ▶ Не встановлюйте пральну машину на відкритому повітрі у вологому місці або в зоні, яка може бути піддана протечкам води, наприклад, під раковину або поруч з нею. У разі протікання води відключіть електроживлення і дочекайтеся природного висихання машини.
- ▶ Встановлення та експлуатацію пральної машини можна виконувати тільки при температурі вище 5°C.
- ▶ Не встановлюйте пральну машину безпосередньо на килим, близько до стіни або меблів.
- ▶ Не ставте пральну машину в зону попадання прямих сонячних променів або поблизу джерел тепла (наприклад, плит, обігрівачів).
- ▶ Переконайтеся, що електричні характеристики в таблиці пральної машини відповідають параметрам джерела живлення. У разі невідповідності зверніться до електрика.
- ▶ Не використовуйте подовжувачі й многогнездові перехідники для підключення пральної машини до електромережі.
- ▶ Використовуйте електричний кабель і шланг лише ті, які входять в комплект поставки.
- ▶ Будьте обережні, щоб не пошкодити електричний кабель і штепсель. При їх несправності слід звернутися до кваліфікованого електрика для заміни.
- ▶ Для підключення машини до електромережі використовуйте окрему розетку із заземленням, розташування якої легко доступно після встановлення пральної машини. Пральна машина повинна бути заземлена.
- ▶ Перевірте надійність шлангових з'єднань і кріплень, а також відсутність протікання.

### Призначення

Ця побутова техніка призначена виключно для виконання машинного прання та сушіння білизни в домашніх умовах. Завжди дотримуйтеся інструкцій, зазначеним на етикетці на кожному предметі для прання. Пральна машина призначена виключно для побутового використання. Вона не призначена для комерційного або промислового застосування.

Внесення змін у конструкцію чи модифікація пральної машини не допускаються. Неправильне використання може призвести до несправності машини і втрати права на гарантійний ремонт і обслуговування.



### Примітка!

Через технічні змін і відмінності моделей ілюстрації в наступних розділах можуть відрізнятися від даної моделі.

### 2.1 Зовнішній вигляд пральної машини

Вигляд спереду (Мал. 2-1)



2-1

- |   |                            |
|---|----------------------------|
| 1 Лоток для мийного засобу / кондиціонера | 5 Дверцята барабана        |
| 2 Верхня панель                           | 6 Сервісна заслінка        |
| 3 Перемикач програм                       | 7 Регульовані опорні ніжки |
| 4 Панель управління                       |                            |

Вигляд ззаду (Мал. 2-2)

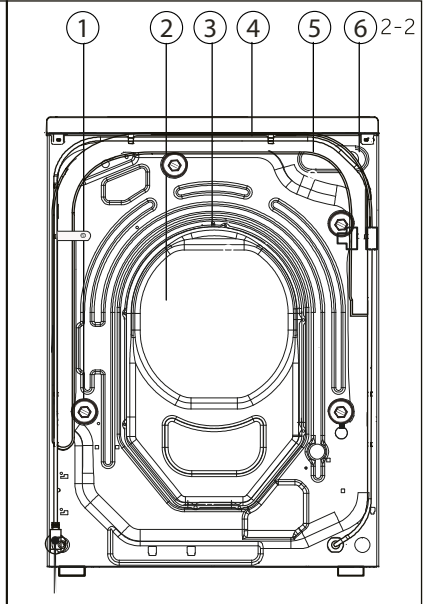

2-2

- |                                  |
|----------------------------------|
| 1 Транспортувальні болти (T1-T4) |
| 2 Задня кришка                   |
| 3 Гвинти задньої кришки (S1-S7)  |
| 4 Кабель електроживлення         |
| 5 Клапан подачі води             |
| 6 Зливний шланг                  |

### 2.2 Додаткові речі комплекту поставки

Перевірте наявність в комплекті поставки всіх нижчезазначених (Мал. 2-3) аксесуарів.



2-3

Наливний шланг подачі води

Заглушки (4 штук.)

Кронштейн зливного шланга

2x [шумоізолюючі прокладки]  
2x [шумоізолюючі прокладки]

Інструкція з експлуатації

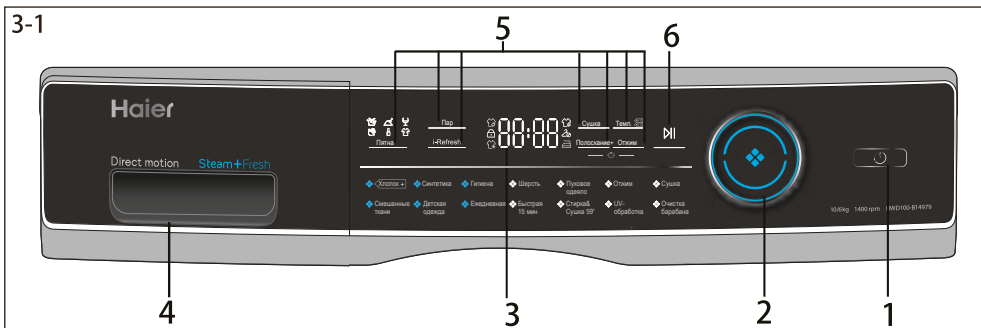

1 Кнопка подачі живлення

2 Перемикач програм

3 Дисплей

4 Лоток для миючого засобу / кондиціонера

5 Кнопки функцій

6 Кнопка «Пуск / Пауза»

### **i** Примітка: Звуковий сигнал

У таких випадках подається звуковий сигнал:

- ▶ при натисканні кнопок
- ▶ після закінчення циклу програми
- ▶ при перемиканні програм

Подачу звукового сигналу при необхідності можна скасувати. Див. «Повсякденне використання», стор.19, п. 6.13.

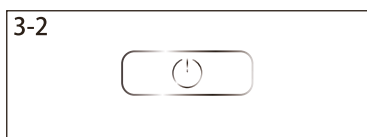

### 3.1 Кнопка подачі живлення

Злегка натисніть цю кнопку (Мал. 3-2), після чого дисплей почне висвітлюватися, а кнопка «Пуск / Пауза» - блимати. Для виключення машини натисніть кнопку ще раз і утримуйте протягом 2 секунд. Якщо не вибрано жодна програма або функція, то пральна машина через деякий час автоматично відключається.

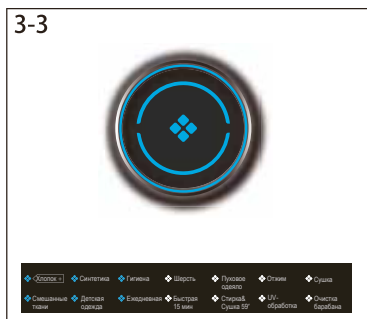

### 3.2 Перемикач програм

Поворотом ручки (Мал. 3-3) можна вибрати одну з 14 програм, при цьому загоряється відповідний світлоіндикатор. На дисплеї будуть відображатися налаштування програми за замовчуванням.

### 3.3 Дисплей

На дисплеї (Мал. 3-4) відображаються такі елементи:

- ▶ Время прання / сушки.
- ▶ Время закінчення циклу відкладеної програми.
- ▶ Коди несправностей і сервісна інформація.
- ▶ Кнопки функцій і кнопка «Пуск / Пауза».



## 3.4 Лоток для миючого засобу

Висунувши лоток, можна побачити такі компоненти (Мал. 3-5):

1. Відсік для порошкового або рідкого миючого засобу.
2. Роздільник - повинен бути піднятий для порошкового миючого засобу і опущений для рідкого.
3. Відсік для відбілювача / дезінфікуючого засобу. Використовується для моделей, в яких передбачена функція дезінфекційної обробки. У даній моделі така функція відсутня.
4. Відсік для кондиціонера.
5. Фіксатор - натисніть його, щоб вийняти лоток.

Рекомендації по типу миючих засобів, що підходять для різних температур прання, можна знайти в інструкції по використанню миючого засобу (стор. 17).

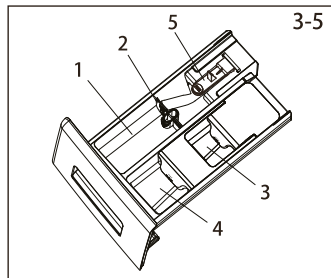

## 3.5 Кнопки функцій

Кнопки функцій (Мал. 3-6) дозволяють використовувати додаткові опції обраної програми до її початку. На дисплеї відображаються відповідні індикатори. Після виключення машини або вибору нової програми всі додаткові функції відключаються.

Якщо одна і та ж кнопка має кілька опцій, то потрібна опція включається послідовним натисненням кнопки. Якщо після натиснення кнопки, вона підсвічується тьмяним світлом, значить, функція відключена. Якщо кнопка підсвічується яскраво, отже, функція включена.

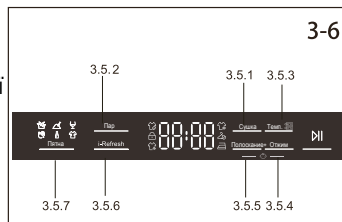

### Примітка: Заводські настройки

Для отримання найкращих результатів для кожної програми виробником задані певні параметри за замовчуванням. Якщо будь-які спеціальні вимоги відсутні, рекомендується використовувати заводські настройки.

### 3.5.1 Функція «Сушка»

Натисканням цієї кнопки (Мал. 3-7) можна скасувати або задати рівень сушки для обраної програми в залежності від необхідності. Якщо при натисканні кнопки «Сушка» висвічується піктограма 1, це означає, що після сушіння речі можна буде скласти і прибрати. Якщо при натисканні цієї кнопки стане висвітлюватися піктограма 2, це означає, що речі будуть висушені до такої міри, що їх можна відразу надягати. Якщо при натисканні кнопки «Сушка» висвітлється піктограма 3, отже, речі будуть висушені на стільки, щоб їх можна було зручно і якісно випрасувати. При висвічуванні піктограм 1, 2 і 3 на дисплеї одночасно відображається фіксований час сушіння.

Якщо одяг дуже волога або якщо задана занадто висока швидкість віджиму, то під час віджиму білизна може згортатися в кільце, що призведе донебезпечного результату сушки. Щоб уникнути цього, рекомендується відкрити дверцята і розправити білизну, після чого знову запустити програму сушіння або встановити її активацію за таймером.



Пикт.-1 Пикт.-2 Пикт.-3



### Примітка: Рідкий миючий засіб

При використанні рідкого миючого засобу не рекомендується встановлювати функцію відкладеного старту.

### 3.5.2 Функція «Пар»

Натисніть цю (Мал. 3-8) кнопку для вибору функції обробки паром. Якщо вибрати цю функцію, температура програми задається за замовчуванням. Функцію «Пар» можна встановлювати для програм Бавовна (Хлопок), Синтетика, Змішані тканини (Смешанные ткани), Дитячий одяг (Детская одежда), Щоденна прання (Ежедневная), Гігієна (Гигиена). При виборі функції на дисплеї починає висвітлюватися відповідна іконка.

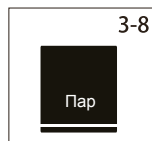



### 3.5.3 Функція «Температура» (Темп.)

Натисніть цю (Мал. 3-9) кнопку для зміни температури прання обраної програми. Якщо на дисплеї висвічується ніякого значення («-»), то нагрів води здійснюватися не буде.



### 3.5.4 Функція «Віджим» (Отжим)

Натисніть цю кнопку (Мал. 3-10) для зміни швидкості віджиму або відміни віджимання. Якщо жодне із значень не висвітлюється на дисплеї («0»), то віджимання здійснюватися не буде.

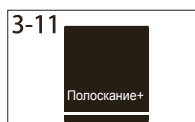

### 3.5.5 Функція «Полоскання +» (Полоскание+)

Натисніть цю кнопку (Мал. 3-11) для вибору більш ретельного полоскання білизни чистою водою. Цю функцію рекомендується використовувати для людей з чутливою шкірою. Послідовно натискаючи зазначену кнопку, можна встановити від одного до трьох додаткових циклів полоскання. При цьому на дисплеї буде відповідно відображатися «P-1», «P-2» або «P-3».

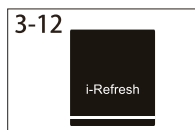

### 3.5.6 Функція «i-Refresh»

Натисніть цю кнопку (Мал. 3-12) для вибору функції «i-Refresh». При цьому іконка **i-Refresh** починає висвітлюватися, включається світлоіндикатор в середині кнопки. Функція використовується для додавання свіжості сухому одязі - видалення запаху, пилу, крихт і вологи. Залежно від індивідуальних потреб користувач може вибрати різний час дії функції.

#### Поради щодо використання програми «i-Refresh»

1. Перед використанням функції застібніть всі гудзики і блискавки на одязі. Для одягу з застілками-липучками, наклейками, декоруванням (поліуретанова обробка, блискітки, стрази, пряжки, шпильки, металеві прикраси, оздоблювальне покриття, підвіски і т.п.) слід особливо обережно використовувати програму «i-Refresh».
2. Одяг повинен бути сухою. Якщо речі сирі або мокрі, їх потрібно спочатку висушити на відкритому повітрі, оскільки при використанні програми «i-Refresh» є ризик усадки і деформації.
3. Використовуйте м'яку тканину, щоб заздалегідь захистити вишивку і прикраси на поверхні одягу і уникнути внутрішніх пошкоджень.
4. У одягу з підтримкою (наприклад, спідниці весільного плаття) потрібно попередньо виїняти підтримку.
5. Функція «i-Refresh» призначена для видалення запаху. Не розпилюйте духи, освіжувач повітря і інші леткі речовини.
6. Ніколи не кладіть у машину занадто багато речей. Для найкращого результату рекомендується одиничний предмет.
7. Після виконання програми «i-Refresh» на дверцятах і вікні може осісти пил. Вчасно їх протирайте.
8. Програма не призначена для довгих пуховиків, але підходить для невеликих коротких пуховиків, вовняних светрів / вовняних жакетів.
9. Перед використанням програми i-Refresh перевірте стан завантажених речей. Якщо одяг стара або пошкоджена, якщо на ній є катишки, витягнуті нитки, пошкоджене декорування і тощо, програму i-Refresh застосовувати не можна.

3-13



### 3.5.7 Функція «Плями»

Натисканням цієї кнопки (Мал. 3-13) вибирається характеристика плям на речах, що підлягають пранню. Характер плям позначається нижченаведеними піктограмами.



Трава



Земля



Вино



Кров



Косметика



Піт

3-14



### 3.6 Кнопка «Пуск/Пауза»

Доторкніться цієї (Мал. 3-14) кнопки для запуску або переривання поточної програми, які відображаються на дисплеї. Під час налаштування програми і під час її роботи світлоіндикатор над кнопкою «Пуск / Пауза» буде або блимати, або постійно висвітлюватися.

3-15

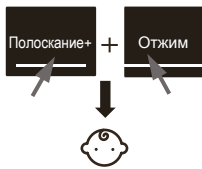

### 3.7 Захист від дітей (блокування панелі управління)

Виберіть потрібну програму, а потім натисніть одночасно кнопки «Віджим» (Отжим) і «Полоскання +» (Полоскание+) і утримуйте їх протягом 3 сек (Мал. 3-15). Після цього всі елементи панелі управління стануть неактивними. Функція захисту від дітей вибирається, коли машина працює.

3-16



На дисплеї буде відображатися  (Мал. 3-16) при натисканні будь-якої кнопки, коли функція захисту від дітей активна. Ніяких змін виконати неможливо.

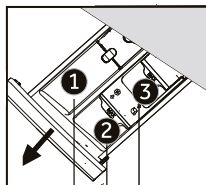

У лотку відсік для:

- ① миючого засобу
- ② кондиціонера або т.п.
- ③ відбілювача / дезинфікуючого засобу <sup>3)</sup>

• Так ○ Опція / Ні

Програми	Макс. завантаження в кг <sup>4)</sup>		Температура в °C <sup>1)</sup>	Діапазон	За замовчуванням	1	2	3	Тип тканини	Швидкість віджиму за замовчуванням, об / хв	Функції				
	Прання	Сушка									Сушка	i-Refresh	Полоскання +	Пар	Плями
	HWD100-B14979 HWD100-B14979S														
Бавовна	10	6	від -до 90	30	● ○ /				Бавовна	1000	●	●	●	●	●
Синтетика	5	3	від -до 60	30	● ○ /				Синтетика або змішані тканини	1000	●	●	●	●	●
Гігiena	5	/	від -до 90	60	● ○ /				Бавовна	1000	●	/	●	●	/
Вовна	2,5	/	від -до 40	--	● ○ /				Вовняна або напів - вовняна тканина для автом. прання	800	/	●	●	/	/
Пухова ковдра	2,5	/	від -до 40	30	● / /				Пух	800	/	●	●	/	/
Віджим	10	6	/	/	/ / /				Всі тканини	1000	●	/	/	/	/
Сушка	/	6	/	/	/ / /				Бавовна / Синтетика	/	●	/	/	/	/
Змішані тканини	10	6	від -до 60	30	● ○ /				Злегка забруднені різні речі з бавовни та синтетики	1000	●	/	●	●	●
Дитячий одяг	5	3	від -до 90	40	● ○ /				Бавовна / Синтетика	1000	●	/	●	●	●
Щоденна	5	3	від -до 60	30	● ○ /				Бавовна / Синтетика	1000	●	/	●	●	●
Швидка 15 хв <sup>2)</sup>	1	1	від -до 40	--	● ○ /				Бавовна / Синтетика	1000	●	/	●	/	/
Прання & сушка 59 хв <sup>5)</sup>	0,5	0,5	/	/	● ○ /				Синтетика	/	●	/	/	/	/
UV-обробка	5	/	-- або 60	--	● ○ /				Бавовна	1000	●	/	●	/	/
Очищення барабана	/	/	-- або 90	90	○ / /				/	/	/	/	/	/	/

«--» - вода без підігріву.

1) Температура прання 90°C встановлюється тільки при особливих гігієнічних вимогах.

2) Зменшена кількість миючого засобу через короткого циклу програми.

3) Повинно бути відсутність хімічної реакції з миючим засобом.

4) За вагою сухої білизни.

5) Рекомендується максимум три синтетичних сорочки. Зайва кількість білизни може привести до нерівномірного сушіння.

При використанні програми «i-Refresh» не треба додавати в лоток ні миючого засобу, ні відбілювача / дезинфікуючого засобу, ні кондиціонера. Технічні характеристики і конструкція пральної машини можуть бути змінені без попереднього повідомлення у зв'язку з постійним удосконаленням продукції.





### 6.1 Підключення до електромережі

Підключіть пральну машину до джерела живлення (220 В - 240 В ~ / 50 Гц; Мал. 6-1). Див. також розділ «Установка».

### 6.2 Підключення до водопровідної мережі

- ▶ Перед підключенням перевірте чистоту і прозорість води на вході.
- ▶ Откройте кран подачі води (Мал. 6-2).

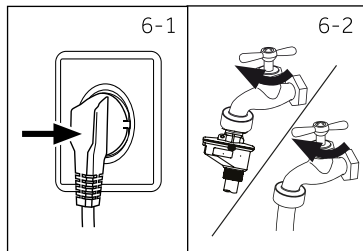

#### Примітка: Щільність з'єднань

Перед використанням, відкривши кран, перевірте наявність можливих протікань в з'єднаннях між краном і наливним шлангом подачі води.

### 6.3 Підготовка білизни

- ▶ Отсортуйте речі в залежності від складу тканин (бавовна, синтетика, шерсть або шовк), а також від ступеня забруднення (Мал. 6-3). Зверніть увагу на ідентифікатори режиму прання, зазначені на етикетках виробів.
- ▶ Отделіте білу білизну від кольорового. Простірніть кольорове білизну спочатку вручну, щоб визначити, чи не буде воно линяти.
- ▶ Виніть все з кишень (шпильки, монети, ключі і т.д.), зніміть важкі декоративні елементи (наприклад, брошки), а також видаліть вогнебезпечні предмети (паперові серветки, запальнички, сірники і т.д.)
- ▶ Деталі одягу без подрубки, делікатні тканини і тканини тонкого плетіння, наприклад, тонкі фіранки, слід поміщати в спеціальний мішок для прання (краще використовувати ручне прання або хімчистку).
- ▶ Застегніть блискавки і гачки, переконайтеся, що гудзики пришиті міцно.
- ▶ Помістіть вироби з делікатних тканин, такі як білизна без подрубки, нижню білизну з делікатних тканин і дрібні предмети, такі як шкарпетки, ремені, бюстгальтери і т.д. в мішок для прання.
- ▶ Расправьте великі предмети, такі як простиралла, підковдри і т.д.
- ▶ Виверніть навиворіт джинси і вироби з набивної, пофарбованої або яскравої тканини; їх рекомендується прати окремо.

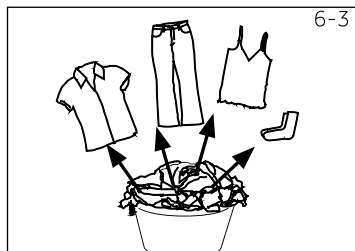

#### Примітка: Рекомендації щодо сушіння

- ▶ Отсортуйте одяг по типу тканини (бавовна, синтетика і т.д.), по бажаному рівню сушки і рівною залишковій вологості. Дотримуйтесь інструкцій на етикетках білизни і сушіть тільки ті речі, для яких дозволена машинна сушка.
- ▶ Перед сушінням потрібно віджимати білизну з максимальною швидкістю віджиму.
- ▶ Не перевищуйте максимально допустиму завантаження.
- ▶ Очень великі предмети мають тенденцію закручуватися. Якщо білизна виявилася недостатньо сухим, розправте його і знову висушіть за допомогою програми сушіння.
- ▶ Особливо делікатні тканини, які можуть легко стискуватися або втрачати свою форму, наприклад, шовкові панчохи, білизна і т.д. не слід сушити в пральній машині. Помістіть речі з делікатних тканин в мішок для білизни і уникайте їх пересування.
- ▶ Джерси і трикотаж не слід сушити щоб уникнути усадки.

## Умовні позначення по догляду за виробами

Прання		
Прання до 95°C нормальний режим	Прання до 60°C нормальний режим	Прання до 60°C м'який режим
Прання до 40°C нормальний режим	Прання до 40°C м'який режим	Прання до 40°C дуже м'який режим
Прання до 30°C нормальний режим	Прання до 30°C м'який режим	Прання до 30°C дуже м'який режим
Ручне прання Максимум 40°C	Не прати	
Відбілювання		
Дозволено будь-яке відбілювання	Тільки кисневе відбілювання. Без хлору	Не відбілювати
Сушка		
Можлива сушка в барабані при стандартній температурі	Можлива сушка в барабані при низькій температурі	Не сушити в барабані
Сушка в вертикальному положенні	Сушка в горизонтальному положенні	
Прасування		
Прасування при максимальній температурі до 200 °C	Прасування при середній температурі до 150 °C	Прасування при низькій температурі до 110 °C; без відпарювання (пар може зіпсувати одяг)
Не прасувати		
Професійний догляд за одягом		
Хімчистка в тетрахлоритиліні	Хімчистка за допомогою вуглеводнів	Хімчистка заборонена
Професійна волога чистка	Професійна волога чистка заборонена	

## 6.4 Завантаження пральної машини

- ▶ Кладіть білизну в машину по черзі - предмет за предметом.
- ▶ Не допускайте перевищення допустимого завантаження відповідно до обраної програми. Для контролю максимального завантаження перевірте, чи можете ви поставити руку вертикально поверх завантаженої білизни.
- ▶ Осторожно закрийте дверцятю. Нічого з речей не повинно бути затиснуте дверцятю. Затиснута дверцятю білизна призведе до пошкодження манжети люка. Дане пошкодження не покривається гарантією.

**УВАГА!**

Нетекстильні, а також дрібні, незакріплені або гострі предмети можуть стати причиною несправностей і пошкодження одягу та пральної машини.

### 6.5 Вибір миючого засобу

- ▶ Ефективність і результат прання залежить від якості використовуваного миючого засобу.
- ▶ Використовуйте миючий засіб, призначений для машинного прання.
- ▶ При необхідності використовуйте спеціальні миючі засоби, наприклад, для синтетичних і вовняних тканин.
- ▶ Всегди дотримуйтесь рекомендацій виробника миючих засобів.
- ▶ Не використовуйте засоби для хімічної чистки, такі як трихлоретилен та аналогічні речовини.

#### Виберіть найбільш підходяще миючий засіб.

Програми	Тип миючого засобу				
	Універсальне	Для кольорового	Для делікатних	Спеціальне	Пом'якшувач
Бавовна	L/P	L/P	-	-	L
Синтетика	-	L/P	-	-	L
Гігієна	L/P	L/P	-	-	L
Вовна	-	-	L/P	L/P	L
Пухова ковдра	-	-	L	L/P	-
Віджим	-	-	-	-	-
Сушка	-	-	-	-	-
Змішані тканини	L	L/P	-	-	L
Дитячий одяг	-	-	L/P	L/P	L
Щоденна	L/P	L/P	-	-	L
Швидка 15 хв	-	L	-	-	L
Прання&Сушка 59 хв	L/P	L/P	-	-	L
UV-обробка	-	L	-	-	L
Очищення барабана	-	-	-	L/P	-

L = гель / рідкий миючий засіб; P = порошок; O = опціонально; - = нічого.

При використанні рідкого миючого засобу не рекомендується встановлювати функцію відкладеного старту.

Рекомендовані температури прання в залежності від миючого засобу:

- ▶ Пральний порошок: від 20°C до 90°C\* (оптимально: 40°C–60°C)
- ▶ Засіб для прання кольорових тканин: від 20°C до 60°C (оптимально: 30°C–60°C)
- ▶ Засіб для прання вовняних / делікатних тканин: від 20°C до 30°C (оптимально: 20°C–30°C).

\* Вибирайте температуру прання 90°C тільки при наявності спеціальних гігієнічних вимог.

6-4

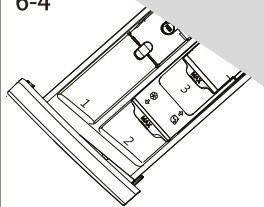

### 6.6 Додавання миючого засобу

1. Відкрийте лоток для миючих засобів.
2. Помістіть необхідні для прання речовини в відповідні відсіки (Мал. 6-4).
3. Обережно закрийте лоток.



#### Примітка

- ▶ Перед початком нового циклу прання видаліть залишки миючого засобу з лотка.
- ▶ Ніколи не кладіть у лоток зайвої кількості миючих засобів або кондиціонера.
- ▶ Дотримуйтесь інструкцій на упаковці миючого засобу.
- ▶ Поміщайте миючий засіб в лоток безпосередньо перед початком циклу прання.
- ▶ Концентрований рідкий миючий засіб слід розбавити перед додаванням в лоток.
- ▶ Ретельно виберіть настройки програми відповідно до умовними позначеннями на ярликах одягу і відповідно до таблиці вибору програм.

6-5



### 6.7 Включення пральної машини

Натисніть кнопку подачі живлення, щоб увімкнути пристрій (Мал. 6-5). Після цього почне блимати світлоіндикатор кнопки «Пуск / Пауза».

6-6



### 6.8 Вибір програми

Для отримання найкращих результатів прання виберіть програму, найбільш підходящу за ступенем забруднення і типу білизни.

Поверніть ручку перемикача програм (Мал. 6-6) для вибору відповідної програми. При цьому загориться світлоіндикатор відповідної програми, а на дисплеї будуть показані налаштування за замовчуванням.



#### Примітка: Видалення запаху

Перед першим використанням рекомендується запустити програму «Очищення барабана» (Очистка барабана) без завантаження білизни і з невеликою кількістю миючого засобу в відсіку (2) або зі спеціальним очищувачем для видалення можливих корозійних залишків.

6-7

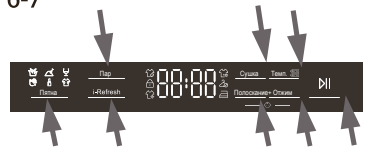

### 6.9 Установка індивідуальних налаштувань

При необхідності виберіть необхідні параметри і налаштування (Мал. 6-7); см. опис кнопок в розділі «Панель управління».

### 6.10 Запуск програми прання

Для запуску натисніть кнопку «Пуск / Пауза» (Мал. 6-8). Світлоіндикатор цієї кнопки перестане блимати і почне висвітлюватися безперервно.

Пральна машина буде працювати відповідно до встановлених параметрів. Внести зміни можна тільки після скасування програми.



### 6.11 Переривання - скасування програми прання

Для переривання працюючої програми натисніть кнопку «Пуск / Пауза». Натисніть її ще раз, щоб відновити роботу.

Для скасування запущеної програми і всіх її індивідуальних налаштувань:

1. Натисніть кнопку «Пуск / Пауза», щоб перервати запущену програму.
2. Виберіть програму «Віджим» (Отжим), а потім встановіть нульову швидкість віджиму («0»), щоб злити з машини воду.
3. Виберіть нову програму і запустіть її.

### 6.12 Після закінчення прання

#### Примітка: Блокування дверцяті

- ▶ З метою безпеки при виконанні циклу прання дверцяття частково заблокована. Відкрити дверцяття можна тільки в кінці програми або після того, як програма була коректно скасована (див. опис вище).
- ▶ У разі високого рівня води, високої температури води і під час віджиму відкрити дверцяття неможливо; при цьому на дисплеї відображається напис «Locl-»

1. В кінці виконання циклу програми на дисплеї висвітиться «End».
2. Пральна машина вимикається автоматично.
3. Витягніть білизну якомога швидше, щоб полегшити прасування і запобігти появі заломів.
4. Вимкніть подачу води.
5. Від'єднайте кабель електроживлення.
6. Відкрийте дверцяття, щоб запобігти утворенню вологи і запахів. Залишайте її відкритою, коли машина не використовується. Накопичення води в нижній частині манжеті люка і лотку для миючих засобів - це нормальне явище.

#### Примітка: Режим очікування (енергозбереження)

У включеному стані, якщо пральна машина не активується протягом двох хвилин, вона переходить в режим очікування. Дисплей вимикається. Це економить електроенергію. Для переривання режиму очікування натисніть кнопку подачі електроживлення.

#### Примітка: Цикл охолодження в режимі сушіння

Останній цикл режиму сушіння виконується без нагріву, щоб забезпечити безпечну для одягу кінцеву температуру.

### 6.13 Включення і вимикання звукового сигналу

Звуковий сигнал можна відключити в разі потреби:

1. Увімкніть машину.
2. Виберіть програму «Змішані тканини» (Смешанные ткани).
3. Одночасно натисніть і утримуйте кнопки «Сушка» і «Температура» (Темп.) протягом 3 сек. На дисплеї висвітиться «bEEP OFF», що означає, що звуковий сигнал відключений. Для його активації знову одночасно натисніть вищевказані кнопки. На дисплеї висвітиться «bEEP ON».



## Економічність - відповідальне ставлення до навколишнього середовища

### Прання

- ▶ Для досягнення оптимальної витрати електроенергії, води, миючого засобу і часу потрібно використовувати рекомендований максимальний розмір завантаження.
- ▶ Не перевантажуйте машину (над білизною повинна проходити рука).
- ▶ Для незначно забрудненої білизни вибирайте програму «Швидка 15 хв» (Быстрая 15 мин).
- ▶ Використовуйте точні дозування для кожного миючого засобу.
- ▶ Виберіть найнижчу відповідну температуру прання - сучасні мийні засоби ефективно очищають при температурі нижче 60°C.
- ▶ Змінійте параметри, встановлені за замовчуванням, тільки при особливої необхідності.
- ▶ Вибирайте максимальну швидкість віджиму при подальшому використанні програми сушіння.

### Сушка

- ▶ Використовуйте максимальне завантаження, що становить близько 5 кг.
- ▶ Розправте білизна до запуску програми сушіння.
- ▶ Не використовуйте пом'ягшувачі при пранні, так як білизна стане рихлим і м'яким після сушки.

### 8.1 Чистка лотка для миючих засобів

Завжди уважно стежте за тим, щоб в лотку були відсутні залишки миючого засобу. Регулярно очищайте лоток (Мал. 8-1):

1. Відкрийте лоток для миючих засобів до упору.
2. Натисніть на кнопку, щоб звільнити фіксатор, і вийміть лоток.
3. Промийте лоток під стічною водою і вставте його назад в машину.

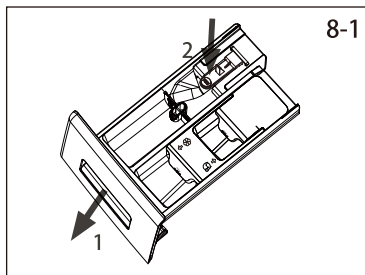

### 8.2 Чистка пральної машини

- ▶ Під час чищення і обслуговування пральної машини виймайте штепсель з розетки.
- ▶ Використовуйте м'яку тканину, змочену рідким мильним засобом для чищення корпусу машини (Мал. 8-2) і гумових елементів.
- ▶ Не використовуйте органічні хімікати або розчинники, які призводять до корозії.



### 8.3 Клапан подачі води і фільтр клапана подачі води

Для запобігання закупорювання подачі води твердими частинками, наприклад, накипом, регулярно очищайте фільтр клапана подачі води.

- ▶ Зняти штепсель кабелю електроживлення з розетки і перекрийте подачу води.
- ▶ Зніміть шланги подачі (Мал. 8-3) від машини, а також від крана.
- ▶ Промийте фільтр водою, використовуючи щітку для очищення фільтра (Мал. 8-4).
- ▶ Вставити фільтр і встановити на місце шланг подачі води.

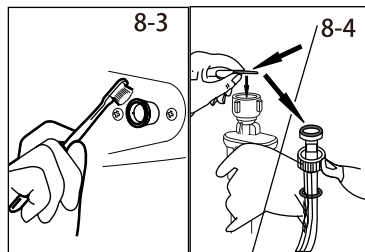

### 8.4 Очищення барабана

- ▶ Вийміть з барабана металеві предмети, які туди випадково потрапили, такі як шпильки, монетки і т. д. (Мал. 8-5), оскільки вони є причиною появи плям та іржі.
- ▶ Для видалення плям іржі використовуйте очисник, який не містить хлору. Дотримуйтесь вказівок виробника засобу для чищення.
- ▶ Не використовуйте для чищення тверді предмети або металеву мочалку.

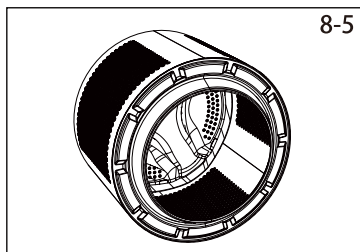

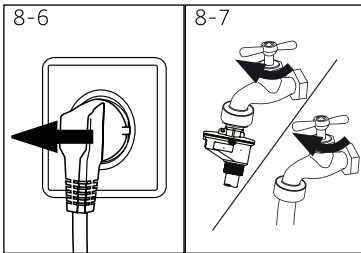

8-7

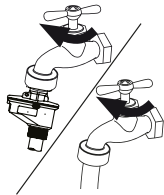

### 8.5 Догляд в періоди тривалого простою

Якщо машина не використовується протягом тривалого часу:

1. Вийміть штепсель з розетки (Мал. 8-6).
2. Перекрийте подачу води (Мал. 8-7)
3. Відкрийте дверцята машини, щоб запобігти утворенню вологи і запахів. Тримайте дверцята відкритою, поки машина не використовується.

Перед наступним використанням ретельно перевірте шнур електроживлення, подачу води і зливний шланг. Переконайтеся в правильності установки всіх елементів і відсутності протікання.

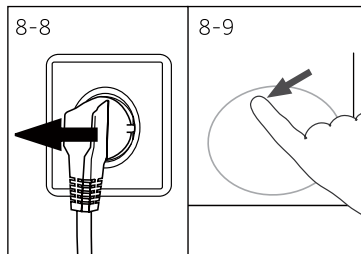

8-9

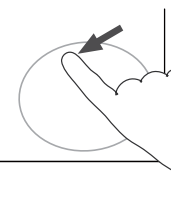

### 8.6 Фільтр зливного насоса

Очищайте фільтр насоса раз на місяць і перевіряйте фільтр в разі, якщо машина:

- ▶ не зливати воду;
- ▶ не віджимає;
- ▶ видає незвичайний шум під час роботи.



### УВАГА!

Небезпека опіку! Вода в фільтрі зливного насоса може бути дуже гарячою! Перш ніж виконати будь-яку дію, переконайтеся, що вода охолола.

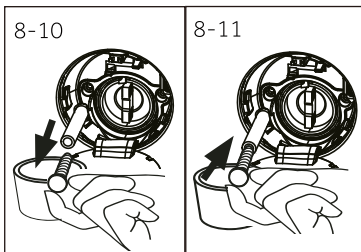

8-11

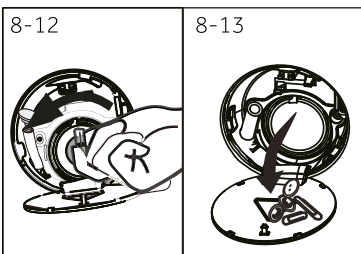
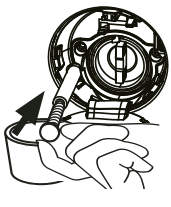

8-13



1. Вимкніть пральну машину й витягніть штепсель з розетки (Мал. 8-8).
2. Відкрийте сервісну заслінку. Можна використовувати для цього монетку або викрутку (Мал. 8-9).
3. Підставте плоску ємність для прийому стічної води (Мал. 8-10). Кількість води може бути значним!
4. Витягніть зливний шланг і тримайте його кінець над ємністю (Мал. 8-10).
5. Вийміть заглушку з зливного шланга (Мал. 8-10).
6. Після повного зливу закрийте зливний шланг (Мал. 8-11) і вставте його назад в машину.
7. Відкрутіть фільтр насоса в напрямку проти годинникової стрілки і витягніть його (Мал. 8-12).
8. Видаліть дрібні частинки і бруд (Мал. 8-13).

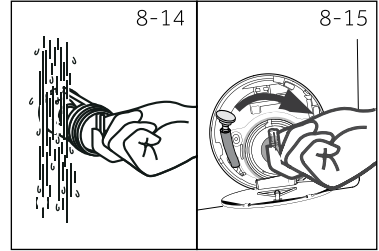

9. Обережно очистіть фільтр насоса, наприклад, за допомогою проточної води (Мал. 8-14).
10. Акуратно встановіть фільтр на місце (Мал. 8-15).
11. Закрийте сервісну заслінку.

**УВАГА!**

- ▶ Ущільнення фільтра насоса повинно бути чистим і не ушкодженим. Якщо кришка буде затягнута нещільно, можливі протікання води.
- ▶ Фільтр повинен бути акуратно встановлений в точності на своє місце, в іншому випадку можуть виникнути протікання води.

Багато виникаючі проблеми можуть бути вирішені самостійно без спеціальних знань. При виникненні проблеми ознайомтеся з усіма представленими нижче можливими несправностями і дотримуйтесь інструкцій, перш ніж звертатися в службу підтримки клієнтів. Див. відповідний розділ.



## УВАГА!

- ▶ Перед проведенням обслуговування вимкніть машину і від'єднайте вилку кабелю електроживлення від розетки.
- ▶ Електрообладнання повинно обслуговуватися тільки кваліфікованими електриками, оскільки неправильний ремонт може призвести згодом до значних пошкоджень.
- ▶ Щоб уникнути небезпеки пошкоджений кабель живлення повинен замінятися тільки виробником, його сервісним агентом або особами, що мають аналогічну кваліфікацію.

### 9.1 Інформаційні коди

Наступні коди відображаються тільки для інформації і відносяться до циклу прання. Вони не вимагають виконання будь-яких дій.

Код	Значення
t:25	Час, що залишився до кінця циклу прання - 1 година 25 хв
6:30	Час, що залишився до кінця циклу прання, включаючи час відкладеного старту, становить 6 годині 30 хв.
ACE0	Включена функція автоматичного визначення завантаження.
Erd	Цикл прання закінчено. Машина відключиться автоматично.
cLo t	Активована функція блокування від дітей.
Loc t	Дверцята зачинена через високий рівень води, високої температури води або виконання циклу віджиму.
бEEP OFF	Звуковий сигнал відключений.
бEEP On	Звуковий сигнал включений.

### 9.2 Діагностика несправностей за кодом

Код	Несправність	Усунення
CL-FLt	<ul style="list-style-type: none"> <li>▪ Проблема зі зливом, вода не зливається з машини повністю протягом 6 хв.</li> </ul>	<ul style="list-style-type: none"> <li>▪ Почистіть фільтр зливного насоса.</li> </ul>
E2	<ul style="list-style-type: none"> <li>▪ Помилка замку блокування.</li> </ul>	<ul style="list-style-type: none"> <li>▪ Правильно закрийте дверцята.</li> </ul>
E4	<ul style="list-style-type: none"> <li>▪ Рівень води не досягнуть через 8 хв.</li> <li>▪ Вода зливається через зливний шланг внаслідок сифонного ефекту.</li> </ul>	<ul style="list-style-type: none"> <li>▪ Переконайтеся, що кран повністю відкритий і тиск води у водопроводі нормальне.</li> <li>▪ Перевірте правильність установки шланга.</li> </ul>
E6	<ul style="list-style-type: none"> <li>▪ Помилка захисту за рівнем води.</li> </ul>	<ul style="list-style-type: none"> <li>▪ Зверніться в службу підтримки клієнтів.</li> </ul>

Код	Несправність	Усунення
F3	▪ Помилка датчика температури.	▪ Зверніться в службу підтримки клієнтів.
F4	▪ Помилка нагріву.	▪ Зверніться в службу підтримки клієнтів.
F7	▪ Несправність електродвигуна.	▪ Зверніться в службу підтримки клієнтів.
F9	▪ Помилка датчика режиму сушіння.	▪ Зверніться в службу підтримки клієнтів.
FЯ	▪ Помилка датчика рівня води.	▪ Зверніться в службу підтримки клієнтів.
FE і або FE2	▪ Помилка комунікаційного зв'язку.	▪ Зверніться в службу підтримки клієнтів.
Fd	▪ Несправність нагрівального елемента режиму сушіння.	▪ Зверніться в службу підтримки клієнтів.
FE	▪ Несправність електродвигуна сушіння.	▪ Зверніться в службу підтримки клієнтів.
E i2	▪ Рівень води при сушінні високий.	▪ Зверніться в службу підтримки клієнтів.
Unb	▪ Нерівномірне завантаження білизни.	▪ Рівномірно розподіліть завантаження білизни в барабані. Зменшіть завантаження.
E5	▪ Помилка зливу. Вода не викачується повністю протягом 1 хв. (Програма «i-Refresh»)	▪ Почистіть фільтр зливного насоса. ▪ Перевірте правильність установки зливного шланга.

### 9.3 Діагностика несправностей не за кодом

Проблема	Несправність	Усунення
Пральна машина не працює.	<ul style="list-style-type: none"> <li>• Програма ще не запущена.</li> <li>• Дверцята закрыта неправильно.</li> <li>• Пральна машина не включена.</li> <li>• Збій живлення.</li> <li>• Активована блокування від дітей.</li> </ul>	<ul style="list-style-type: none"> <li>• Перевірте програму і запустіть її.</li> <li>• Правильно закрийте дверцята.</li> <li>• Увімкніть машину.</li> <li>• Перевірте мережу електроживлення.</li> <li>• Вимкніть блокування від дітей.</li> </ul>
Пральна машина не заповнюється водою.	<ul style="list-style-type: none"> <li>• Вода не подається.</li> <li>• Перегин шланга.</li> <li>• Фільтр шланга закупорений.</li> <li>• Напір води менше 0,03 МПа.</li> <li>• Дверцята закрыта неправильно.</li> <li>• Несправність водопостачання.</li> </ul>	<ul style="list-style-type: none"> <li>• Перевірте кран подачі води.</li> <li>• Перевірте шланг подачі води.</li> <li>• Почистіть фільтр шланга подачі води.</li> <li>• Перевірте тиск води.</li> <li>• Правильно закрийте дверцята.</li> <li>• Забезпечте подачу води.</li> </ul>
При заповненні пральної машини водою вода з неї зливається.	<ul style="list-style-type: none"> <li>• Висота розташування зливного шланга менше 80 см.</li> <li>• Можливо, кінець зливного шланга занурений у воду.</li> </ul>	<ul style="list-style-type: none"> <li>• Переконайтеся, що зливний шланг встановлений правильно.</li> <li>• Переконайтеся, що зливний шланг не має занурений у воду.</li> </ul>
Несправність зливу.	<ul style="list-style-type: none"> <li>• Зливний шланг заблокований.</li> <li>• Фільтр насоса засмічений.</li> <li>• Кінець зливного шланга на 100 см вище рівня підлоги.</li> </ul>	<ul style="list-style-type: none"> <li>• Розблокуйте зливний шланг.</li> <li>• Почистіть фільтр насоса.</li> <li>• Переконайтеся, що зливний шланг встановлений правильно.</li> </ul>

Проблема	Несправність	Усунення
Сильна вібрація при віджиманні.	<ul style="list-style-type: none"> <li>Не всі транспортувальні болти були видалені.</li> <li>Машина знаходиться в нестійкому положенні.</li> <li>Завантаження машини неправильна.</li> </ul>	<ul style="list-style-type: none"> <li>Зніміть усі транспортувальні болти.</li> <li>Забезпечте тверду опорну поверхню і вирівняйте машину.</li> <li>Перевірте вагу і рівномірність завантаження.</li> </ul>
Машина зупиняється до завершення циклу прання.	<ul style="list-style-type: none"> <li>Несправність подачі води або електропостачання.</li> </ul>	<ul style="list-style-type: none"> <li>Перевірте електроживлення і водопостачання.</li> </ul>
Пральна машина зупиняється на деякий час.	<ul style="list-style-type: none"> <li>На дисплеї вказано код помилки.</li> <li>Проблема через невірну завантаження.</li> <li>Виконується цикл замочування.</li> </ul>	<ul style="list-style-type: none"> <li>Перевірте коди помилок.</li> <li>Зменшіть/відрегулюйте завантаження.</li> <li>Скасуйте і перезапустіть програму.</li> </ul>
Зайва піна в барабані і / або лотку для миючих засобів.	<ul style="list-style-type: none"> <li>Невідповідний миючий засіб.</li> <li>Використання надлишкової кількості миючого засобу.</li> </ul>	<ul style="list-style-type: none"> <li>Перевірте рекомендації по вибору миючого засобу.</li> <li>Зменште кількість миючого засобу.</li> </ul>
Автокорекція часу прання.	<ul style="list-style-type: none"> <li>Тривалість програми прання буде відкоригована.</li> </ul>	<ul style="list-style-type: none"> <li>Це нормально і не впливає на працездатність.</li> </ul>
Збій при віджиманні.	<ul style="list-style-type: none"> <li>Незбалансованість білизни в барабані.</li> </ul>	<ul style="list-style-type: none"> <li>Перевірте завантаження машини і знову запустіть програму віджиму.</li> </ul>
Незадовільний результат прання.	<ul style="list-style-type: none"> <li>Ступінь забруднення не відповідає обраній програмі.</li> <li>Недостатня кількість миючого засобу.</li> <li>Перевищено максимальну завантаження.</li> <li>Білизна розподілена по барабану нерівномірно.</li> </ul>	<ul style="list-style-type: none"> <li>Виберіть іншу програму.</li> <li>Виберіть миючий засіб виходячи зі ступеня забруднення і рекомендацій виробника.</li> <li>Зменште завантаження.</li> <li>Розправте білизна.</li> </ul>
Залишки прального порошку на білизну.	<ul style="list-style-type: none"> <li>Нерозчинені частки миючого засобу можуть залишатися на білизну у вигляді білих плям.</li> </ul>	<ul style="list-style-type: none"> <li>Виконайте додаткове полоскання.</li> <li>Спробуйте зчистити сліди з сухої білизни.</li> <li>Використовуйте інший миючий засіб.</li> </ul>
Сірі плями на білизні.	<ul style="list-style-type: none"> <li>Викликані дією жирів, таких як масла, креми або мазі.</li> </ul>	<ul style="list-style-type: none"> <li>Попередньо обробіть білизна спеціальним очищувачем.</li> </ul>



### Примітка: Освіта піни

Якщо при виконанні циклу віджиму утворюється занадто багато піни, двигун зупиниться, і зливний насос буде працювати протягом 90 секунд. При незадовільних результатах процедури видалення піни до 3 разів програма зупиниться без виконання віджиму.

Якщо повідомлення про помилку або несправності з'являються навіть після вжитих заходів, вимкніть машину, відключіть електроживлення і зверніться в службу підтримки.

#### 9.4 У разі збою електроживлення

Зберігається поточна програма і її налаштування. Після відновлення електроживлення робота відновлюється.

Якщо збій в електроживленні відбудеться під час виконання програми, дверцята буде заблокована механічно. Якщо необхідно отримати білизна, рівень води не повинен бути видно в оглядове вікно дверцят (рівень води повинен бути знижений, як описано в розділі «Фільтр зливного насоса»).

- Небезпека опіку!

Для відкриття дверцят потягніть за аварійний важіль А (Мал. 9.1), що знаходиться під сервісної заслінкою, поки дверцята не розблокується з легким клацанням. Після цього встановіть всі елементи на колишнє місце.

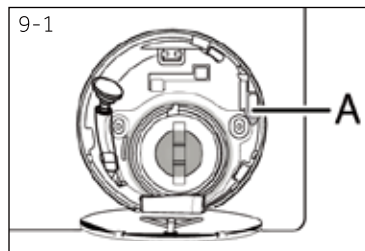

Коли пральна машина знаходиться в безпечному для користувача стані (рівень води нижче оглядового вікна, температура барабана нижче 55°C, внутрішній барабан не обертається), можна відкрити дверцята машини.

### 10.1 Підготовка

- ▶ Ізвлекіть пральну машину з упаковки.
- ▶ Сніміть весь пакувальний матеріал, включаючи захисну плівку корпусу і підстава з полістиролу і приберіть його в недоступне для дітей місце. При відкритті упаковки на пластиковому пакеті і оглядовому вікні можна побачити краплі води. Це нормальне явище, викликане заводськими випробуваннями з використанням води.



#### Примітка: Утилізація упаковки

Зберігайте всі пакувальні матеріали в недоступному для дітей місці і викидайте їх, не завдаючи шкоди навколишньому середовищу.

### 10.2 Установка шумоізолюючих опорних прокладок (опція)

1. Чотири шумоізолюючих прокладки знаходяться всередині термоусадочної упаковки. Вони використовуються для зменшення шуму і вібрацій (Мал. 10-1).
2. Покладіть пральну машину на бік, щоб оглядове вікно дивилося вгору, а дно - на того, хто займається установкою.
3. Вийміть шумоізолюючі прокладки і видаліть з них двосторонню клейку плівку. Прокладки приклейте навколо дна машини, як показано на Мал. 3 (дві довгі - в точках 1 і 3, дві короткі - в точках 2 і 4). Поставте машину в вертикальне положення.

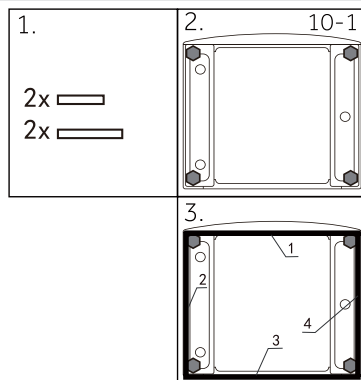

### 10.3 Видалення транспортувальних болтів

Транспортувальні болти призначені для фіксації антивібраційних компонентів всередині машини під час транспортування, щоб запобігти внутрішні пошкодження.

1. Зніміть задню кришку (Мал. 10-3).
2. Видаліть всі 4 болта на задній стінці і витягніть пластикові проставки (A) зсередини машини (Мал. 10-4).

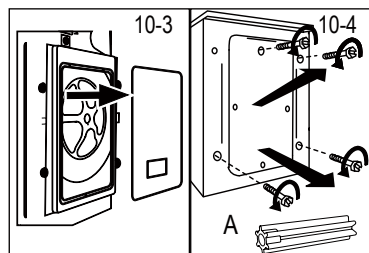



### Примітка: Зберігання в надійному місці

Зберігайте транспортувальні болти у надійному місці для подальшого використання. Кожен раз при переміщенні пральної машини попередньо встановлюйте ці болти.

#### 10.4 Переміщення пральної машини

Якщо пральну машину необхідно перемістити в інше місце, заново встановіть транспортувальні болти, щоб запобігти можливим пошкодженням компонентів. Установку виконаєте як зазначено раніше, але в зворотному порядку.

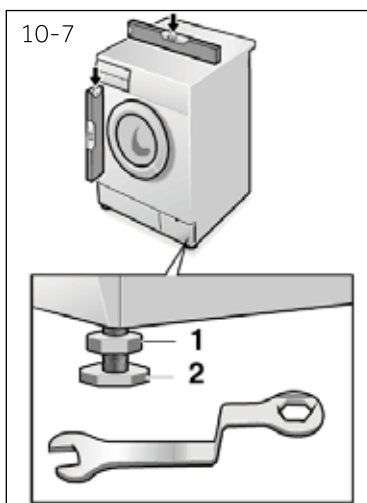

#### 10.5 Вирівнювання пральної машини на позиції

Відрегулюйте всі опорні ніжки (Мал. 10-7) машини для досягнення абсолютно рівного горизонтального положення. Це дозволить мінімізувати вібрацію і, отже, шум під час роботи, а також експлуатаційний знос. Для вирівнювання рекомендується використовувати спиртовий рівень. Пол повинен бути максимально жорстким і рівним.

1. Послабте контргайку (1) за допомогою гайкового ключа.
2. Відрегулюйте висоту обертанням ніжки (2).
3. Затягніть контргайку (1) щодо корпусу.

#### Транспортування і зберігання

Перевозити і зберігати продукт необхідно в заводській упаковці, згідно із зазначеними на ній маніпуляційним знакам.

Під час навантаження, розвантаження і транспортування дотримуйтеся обережності.

Транспорт і сховища повинні забезпечувати захист продукту від атмосферних опадів і механічних пошкоджень.

### 10.6 Підключення зливного шланга

Підключіть зливний шланг до трубопроводу належним чином. Шланг повинен знаходитися на висоті від 80 см до 100 см над нижньою межею пральної машини!! По можливості завжди закріплюйте зливний шланг в фіксаторі на задній панелі пральної машини.



#### УВАГА!

- ▶ Для підключення використовуйте комплект шлангів, що додається до до пральної машини.
- ▶ Ніколи не використовуйте старі шланги!
- ▶ Підключайте шланг тільки до труби холодного водопостачання.
- ▶ Перед підключенням шланга перевірте чистоту і прозорість води.

Можливі варіанти підключення:

#### 10.6.1 Злив зі шланга в раковину

- ▶ Подвесьте зливний шланг за допомогою U-подібного кронштейна на край раковини відповідного розміру (Мал. 10-8).
- ▶ Забезпечте належний захист U-подібного кронштейна від зісковзування.

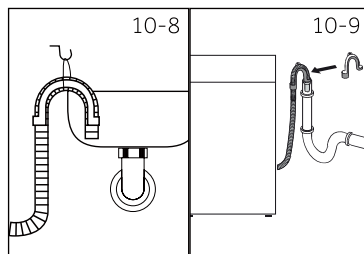

#### 10.6.2 Злив зі шланга в каналізаційну трубу

- ▶ Внутрішній діаметр труби стояка з відводом повітря повинен бути не менше 40 мм.
- ▶ Помістіть зливний шланг в каналізаційну трубу приблизно на 80 - 100 мм.
- ▶ Підключити U-подібний кронштейн і надійно закріпіть її (Мал. 10-9).

#### 10.6.3 Злив зі шланга в каналізаційний відвід раковини

- ▶ З'єднання відведення і шланга має перебувати над сифоном.
- ▶ Відвід зазвичай закритий накладкою (А). Її слід видалити (Мал. 10-10).
- ▶ Закріпити зливний шланг хомутом.

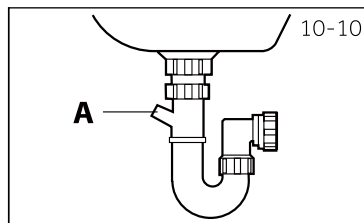

#### УВАГА!

- ▶ Зливний шланг не можна занурювати в воду, він повинен бути надійно закріплений і герметичний. Якщо зливний шланг розташувати на підлозі або на висоті менше 80 см, пральна машина буде постійно зливати воду під час наповнення (автоматичний злив).
- ▶ Зливний шланг не можна подовжити. При необхідності зверніться до служби підтримки клієнтів.



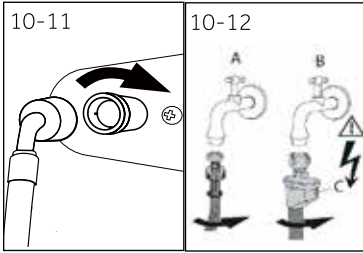

### 10.7 Підключення наливного шланга (подачі води)

Переконайтеся, що прокладки-ущільнювачі вставлені.

1. Підключіть наливний шланг зігнутих кінцем до машини (Мал. 10.11). Затягніть гвинтове з'єднання вручну.
2. Інший кінець шланга підключіть до крану подачі води з різьбленням 3/4" (Мал. 10.12).

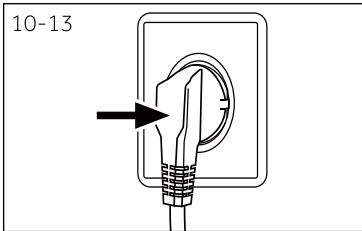

### 10.8 Підключення до мережі електроживлення

Перед кожним підключенням перевірте:

- ▶ параметри джерела живлення, розетки і запобіжника відповідають паспортним даним машини;
- ▶ використовується одногнездова розетка із заземленням; кабель підключається до розетки без подовжувача;
- ▶ вилка і розетка строго відповідають один одному.

Вставте вилку в розетку (Мал. 10-13).



#### УВАГА!

- ▶ Завжди перевіряйте, щоб всі з'єднання (кабель електроживлення, наливний і зливний шланги) були сухими, герметичними і мали щільне підключення!
- ▶ Следіте за тим, щоб ці елементи ніколи не були придавлені, перегнуті або скручені.
- ▶ Щоб уникнути небезпеки пошкоджений кабель електроживлення повинен бути замінений представником сервісної служби виробника (див. Гарантійний талон).

## 11.1 Пральна машина відповідає регламенту ЄС № 1061/2010

Торгова марка	Haier
Модель	HWD100-B14979/HWD100-B14979S
Клас енергоефективності <sup>1)</sup>	B
Енергоспоживання в режимах прання, віджимання і сушки з використанням стандартних програм для бавовни <sup>2)</sup> в кВт-год / повний робочий цикл <sup>3)</sup>	7,60
Енергоспоживання в режимах прання, віджим. з використанням стандартн. програм для бавовни <sup>2)</sup> в кВт-год/цикл прання <sup>3)</sup>	0,91
Клас ефективності прання <sup>1)</sup>	A
Вода, що залишається після віджимання для стандартного циклу прання бавовни при 60°C <sup>2)</sup> у %	53
Максимальна швидкість віджиму для стандартного циклу прання бавовни при 60°C <sup>2)</sup> в об/хв	1400
Продуктивність прання для стандартного циклу прання бавовни при 60°C (без сушки) <sup>2)</sup> в кг	10
Продуктивність сушіння для стандартного циклу сушіння бавовни <sup>2)</sup> в кг	6
Витрата води на прання, віджимання і сушіння <sup>2)</sup> в л / повний робочий цикл	190
Витрата води тільки на прання і віджимання <sup>2)</sup> в л / повний робочий цикл	60
Час прання і сушіння. Програмне час для повного робочого циклу в хвилинах	750
Розрахункова річне споживання для домогосподарства з 4 чоловік, завжди використовує сушку (200 циклів) в кВт-год	1520
Розрахункова річне споживання для домогосподарства з 4 чоловік, що не використовує сушку (200 циклів) в кВт-год	182
Шум під час циклів прання, віджимання і сушки при використанні стандартної програми для бавовни <sup>2)</sup> в дБ (A) re 1рW)	53/72/55

1) Клас G відповідає найменшій ефективності, а клас A - максимальної ефективним.

2) Стандартні програми згідно Європейським нормативам:

Прання: програма «Бавовна» (Хлопок), температура 60 ° C, макс.швидкість віджиму, натиснути на кнопку «Пуск»

Сушка: програма "Сушка", натиснути кнопку "Сушка" протягом 5 сек, на дисплеї повинна відобразитися напис  $d-U$ , натиснути кнопку «Пуск».

3) Фактичне енергоспоживання циклу залежить від того, як використовується електроприлад.

## 11.2 Додаткові технічні характеристики

Модель	HWD100-B14979/HWD100-B14979S
Розмір (В x Ш x Г), мм	850X540X595
Параметри електроживлення	220-240 В ~/ 50 Гц
Сила струму, А	10
Макс. потужність, Вт	2050
Тиск води (P), МПа	$0,03 \leq P \leq 1$
Вага нетто, кг	74

## 11.3 Розміри

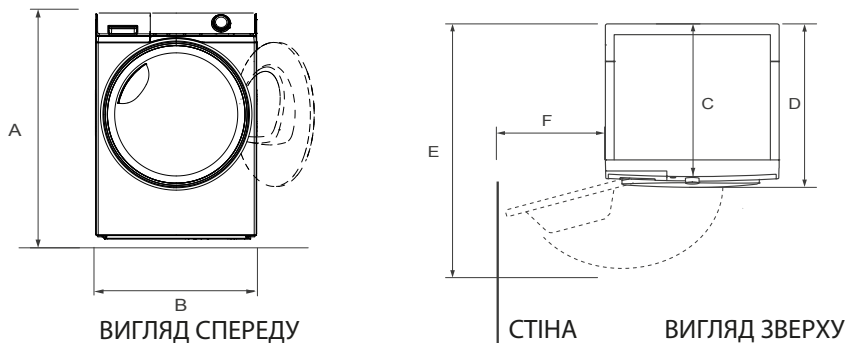

РОЗМІРИ ПРАЛЬНОЇ МАШИНИ	HWD100-B14979 / HWD100-B14979S
A Габаритна висота, мм	850
B Габаритна ширина, мм	595
C Глибина до панелі управління, мм	527
D Габаритна глибина, мм	570
E Глибина при відчинених дверцятах, мм	1080
F Мінімальний відступ від стіни (для відкриття дверцят)	240

Примітка: Точна висота пральної машини залежить від того, наскільки її основа відступатиме від ваших ніг. Простір, в який встановлюється машина, повинен бути не менше 40 мм завширшки та 20 мм завглибшки.

## 11.4 Стандарти та директиви

Цей пристрій відповідає вимогам всіх застосовних директив ЄС з відповідними гармонізованими стандартами, які передбачають маркування CE.

Ми рекомендуємо звертатися в службу підтримки клієнтів компанії «Хайер», а також використовувати оригінальні запасні частини. Якщо у вас виникли проблеми з побутовою технікою, спочатку ознайомтеся з розділом "Усунення несправностей"

Якщо ви не знайшли вирішення проблеми, будь ласка, зверніться:

— до вашого офіційного дилера або

— до нашого колл-центру:

8-800-250-43-05 (РФ)

8-10-800-2000-17-06 (РБ),

0-800-308-989 (Україна)

— на сайт [www.haier-europe.com](http://www.haier-europe.com), де можна залишити заявку на обслуговування, а також знайти відповіді на актуальні питання.

Звертаючись до нашого сервісного центру, будь ласка, підготуйте наступну інформацію, яку ви зможете знайти на паспортній табличці та в чеку:

Модель \_\_\_\_\_

Серійний номер \_\_\_\_\_

Дата продажу \_\_\_\_\_



Також, будь ласка, перевірте наявність гарантії та документів про продаж.

**Важливо!** Відсутність на пральній машині серійного номеру унеможливорює для виробника ідентифікацію виробу і, як наслідок, його гарантійне обслуговування. Забороняється видаляти з виробу заводські ідентифікуючі таблички. Відсутність заводських табличок може стати причиною відмови від виконання гарантійних зобов'язань.

До цього документу можуть бути внесені зміни без попереднього повідомлення.

Виробник залишає за собою право вносити зміни в конструкцію і комплектацію виробу без додаткового повідомлення.

Повідомляємо Вам, що наша продукція сертифікована на відповідність обов'язковим вимогам відповідно до чинного законодавства України. Інформацію про сертифікацію наших виробів, дані про номер сертифіката/декларації та строк його дії, Ви також можете отримати в Службі підтримки клієнтів.

# ГАРАНТІЙНИЙ ТАЛОН

## Шановний покупець!

Корпорація «Хайер», що знаходиться за адресою: Офіс S401, Хайер бренд білдинг, Хайер Індастрі парк Хай-тек зон, Лаошан Дистрикт, Циндао, Китай, дякує Вам за Ваш вибір, гарантує високу якість та бездоганне функціонування цього виробу за дотримання правил його експлуатації. Офіційний термін служби на побутові пральні машини, призначені для використання в побуті - становить 7 років від дня передачі виробу кінцевому споживачеві. З огляду на високу якість продукції фактичний термін експлуатації може значно перевищувати офіційний. Рекомендуємо після закінчення терміну служби звернутися до Авторизованого сервісного центру для проведення профілактичних робіт та отримання рекомендацій. Вся продукція виготовлена з урахуванням умов експлуатації та пройшла відповідну сертифікацію на відповідність технічним вимогам.

Щоб уникнути непорозумінь, переконливо просимо Вас при покупці уважно вивчити інструкцію з експлуатації, умови гарантійних зобов'язань та перевірити правильність заповнення гарантійного талону. У разі неправильного або неповного заповнення гарантійного талона зверніться до торгуючої організації. Даний виріб є технічно складним товаром побутового призначення. Якщо придбаний Вами виріб вимагає спеціальної установки та підключення, рекомендуємо Вам звернутися до Авторизованого партнера Хайер.

Даним гарантійним талоном Корпорація «Хайер» підтверджує прийняття на себе зобов'язань щодо задоволення вимог споживачів, встановлених чинним законодавством щодо захисту прав споживачів, іншими нормативними актами у разі виявлення недоліків виробу. Проте Корпорація «Хайер» залишає за собою право відмовити як у гарантійному, так і додатковому сервісному обслуговуванні виробу у разі недотримання наведених нижче умов.

## Умови гарантійного та додаткового сервісного обслуговування

Гарантійне та додаткове сервісне обслуговування поширюється лише на вироби, укомплектовані гарантійним талоном встановленого зразка. Корпорація «Хайер» встановлює гарантійний термін 12 місяців з дня передачі товару споживачеві та надає додаткове сервісне обслуговування протягом 36 місяців з дня передачі товару споживачеві. На двигун пральної машини з прямим приводом поширюється довічна гарантія\*. Щоб уникнути можливих непорозумінь, зберігайте документ, що додається до виробу (товарний чек, касовий чек, інструкція з експлуатації, гарантійний талон) протягом терміну служби. Усунення недоліків виробу, що виникли з вино виробника. Ця послуга надається лише за умови пред'явлення власником виробу товарного та касового чеків, інших документів, що підтверджують факт покупки виробу.

Гарантійне сервісне обслуговування здійснюється виключно авторизованими партнерами Хайер. Повний список Авторизованих партнерів на території САЕС можна дізнатися в Інформаційному центрі «Хайер» за телефонами:

**8-800-250-43-05** — для споживачів з Росії (безплатний дзвінок з регіонів Росії)

**8-10-800-2000-17-06** — для споживачів з Білорусії (безплатний дзвінок з регіонів Білорусії)

**00-800-308-989** — для споживачів з України (безплатний дзвінок з регіонів України)

**800-800-2000-17-06** — для споживачів з Узбекистану (безплатний дзвінок з регіонів Узбекистану)

або на сайті: [www.haier-europe.com](http://www.haier-europe.com) або зробивши запит електронною поштою: [help@haieronline.ru](mailto:help@haieronline.ru). Дані авторизованих партнерів можуть бути змінені, за довідками звертайтеся до Інформаційного центру «Хайер».

Гарантійне та додаткове сервісне обслуговування не поширюється на вироби, недоліки яких виникли внаслідок:

- порушення споживачем умов та правил експлуатації, зберігання та/або транспортування товару;
- неправильної установки та/або підключення виробу;
- порушення технології робіт з холодильним контуром та електричними підключеннями, а також залучення до монтажу виробу осіб, які не мають відповідної кваліфікації, підтвердженої документально;
- відсутності своєчасного технічного обслуговування виробу, якщо цього вимагає інструкція з експлуатації;
- надлишкового чи недостатнього тиску у водопровідній мережі;
- застосування миючих засобів, що не відповідають даному типу виробу, а також перевищення рекомендованого дозування миючих засобів;
- використання виробу в цілях, для яких воно не призначене;
- дій третіх осіб: ремонт чи внесення несанкціонованих виробником конструктивних чи схематичних змін неуповноваженими особами;
- відхиленя від Державних Технічних Стандартів (ДЕСТ) та норм мереж живлення;
- дії непереборної сили (стихія, пожежа, блискавка тощо);
- нещасних випадків, умисних чи необережних дій споживача чи третіх осіб;
- якщо виявлено пошкодження, спричинені потраплянням у середину виробу сторонніх предметів, речовин, рідин, комах, продуктів життєдіяльності комах.

Гарантійне та додаткове сервісне обслуговування не поширюється на такі види робіт:

- встановлення та підключення виробу на місці експлуатації;
- інструктаж та консультування споживача щодо використання виробу;
- очищення виробу зовні або зсередини.

Гарантійному та додатковому сервісному обслуговуванню не підлягають нижче наведені витратні матеріали та аксесуари:

- фільтри, шланги для підведення/зливу води для пральних та посудомийних машин;
- документація, що додається до виробу.

Періодичне обслуговування виробу (заміна фільтрів тощо) проводиться за бажанням споживача за додаткову плату.

**Важливо!** Відсутність на пральній машині серійного номеру унеможливіє для виробника ідентифікацію виробу і, як наслідок, його гарантійне обслуговування. Забороняється видаляти з виробу заводські ідентифікуючі таблички. Відсутність заводських табличок може стати причиною відмови від виконання гарантійних зобов'язань.

\*двигун пральної машини з прямим приводом складається з ротора та статора. Виправлення будь-якого виробничого дефекту двигуна протягом необмеженого періоду часу.

Авторизований сервісний центр в Україні - Мережа «Крок-ТТЦ» <http://krok-ttc.com/>

Тел. Гарячої лінії: 0 (800) 211 501

Адреси сервісних центрів наведені за посиланням <https://krok-ttc.com/warranty/service-center.html>

<b>Офіційне найменування</b>	<b>Місто</b>	<b>Телефон для клієнта</b>	<b>Адреса</b>
Закрите акціонерне товариство «Єдина служба сервісу А-Айсберг»	Москва	8-800-250-43-05	127644 м. Москва, вул. Вагоноремонтна 10, буд. 1
Товариство з обмеженою відповідальністю «Авторизований Центр «Піонер Сервіс»	Санкт-Петербург	8-800-250-43-05	191040 м Санкт-Петербург, Ліговський пр-кт, б. 52 літ. А
Товариство з обмеженою відповідальністю «Архсервіс-центр»	Архангельськ	8-800-250-43-05	163000 м. Архангельськ, вул. Воскресенська, д. 85
Товариство з обмеженою відповідальністю «Техінсервіс»	Сочі	8-800-250-43-05	354068 м. Сочі, вул. Донська, 3
Товариство з обмеженою відповідальністю «ТехноВідеоСервіс»	Казань	8-800-250-43-05	420100 м. Казань, вул. Проточна д. 8
Товариство з обмеженою відповідальністю ДОМСЕРВІС	Володимир	8-800-250-43-05	600017 м. Володимир, вул. Батурина, б. 39
Товариство з обмеженою відповідальністю «ТРАНССЕРВІС – Краснодар»	Краснодар	8-800-250-43-05	350058 м. Краснодар, вул. Кубанська, 47
Товариство з обмеженою відповідальністю «ТРАНССЕРВІС-Н. Новгород»	Нижній Новгород	8-800-250-43-05	603098 м Нижній Новгород, вул. Артільна, б. 31
Товариство з обмеженою відповідальністю «ТРАНССЕРВІС-Єкатеринбург»	Єкатеринбург	8-800-250-43-05	Єкатеринбург, вул. Шарташського д 10
Товариство з обмеженою відповідальністю «Циклон»	Омськ	8-800-250-43-05	644042, м Омськ, пр.К. Маркса 34а, оф. 410
Товариство з обмеженою відповідальністю «ГлавБитСервіс»	Томськ	8-800-250-43-05	Томськ, вул. Маяковська 25/7
Товариство з обмеженою відповідальністю «Сервісбиттехніка»	Оренбург	8-800-250-43-05	460044 м. Оренбург, вул. Конституції, б. 4
Товариство з обмеженою відповідальністю «Сибсервіс»	Новокузнецьк	8-800-250-43-05	654066 м. Новокузнецьк, вул. Грдіни, б. 18
Товариство з обмеженою відповідальністю «АРГОН-СЕРВІС»	Новоросійськ	8-800-250-43-05	353905 м. Новоросійськ, вул. Серова,
Товариство з обмеженою відповідальністю «Аліка-Сервіс»	Іркутськ	8-800-250-43-05	664019 м. Іркутськ, вул. Писарева, д. 18-а
Сервісний центр	Ташкент	<b>(+998 71) 207 10 01</b>	-
ТДВ «ЦБТСервіс»	м.Мінськ	<b>375-17-262-95-50</b>	м.Мінськ, вул. Я Коласа 52
ТОВ «РоялТерм»	м.Мінськ	<b>375-29-198-11-50</b>	м.Мінськ, вул. Орловська 40А, офіс 7
ТОО Сервіс Маг	м.Алмати	<b>8 (727) 233 30 00</b>	050002, м.Алмати, вул. Калдаякова 17
ТОО Аскон-7	м.Алмати	<b>7 (727) 397 75 75</b>	050010, м.Алмати, вул. Сагадат Нурмагамбетова 25

Список АСЦ може бути змінений. Актуальну інформацію ви можете отримати на нашому сайті [www.haier-europe.com](http://www.haier-europe.com).

Изготовитель: «Haier Overseas Electric Appliances Corp. Ltd.»  
Адрес: Room S401, Haier Brand building, Haier Industry Park Hi-tech Zone, Laoshan District, Qingdao, China (Китай)

Өндіруші: «Haier Overseas Electric Appliances Corp. Ltd.»  
Мекенжайы: Рум S401, Хайер бренд билдинг, Хайер индустрипарк Хай-тек зон, Лаошан дистрикт, Циндао, Қытай

Виробник: «Хайер Оверсіз Електрик Аппласнсіз Корп. Лтд.»  
Адреса: Рум S401, Хайер бренд білдинг, Хайер індустріпарк Хай-тек зон, Лаошан дистрикт, Циндао, Китай

Уполномоченная организация / Импортер:  
ООО «ХАР»  
Адрес: 121099, г. Москва, Новинский бульвар, д.8, этаж 16, офис 1601, тел. 8-800-250-43-05, адрес эл. почты: [info@haierrussia.ru](mailto:info@haierrussia.ru)

Импорттаушы: «ХАР» ЖШҚ  
Мекенжайы: 121099, Мәскеу қаласы, Новинский бульвары, 8-үй, 16-қабат, кеңсе 1601, тел. 8-800-250-43-05, эл.поштаның мекенжайы: [info@haierrussia.ru](mailto:info@haierrussia.ru)

**Дата изготовления и гарантийный срок указаны на этикетке устройства**

**Шығарылған күні және кепілдік мерзімі құрылғының заттаңбасында көрсетілген**

**Дата виготовлення та гарантійний строк вказані на етикетці пристрою**



**Haier**

0020506943VGA