

TECHNICAL PASSPORT

ПАСПОРТ ТЕХНИЧЕСКОГО ИЗДЕЛИЯ

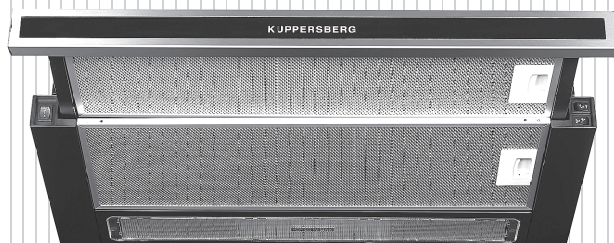

SLIMLUX II

BUILT IN COOKER HOODS

ВСТРАИВАЕМЫЕ КУХОННЫЕ ВЫТЯЖКИ

KUPPERSBERG

**СОДЕРЖАНИЕ**

1. ОБРАЩЕНИЕ К ПОКУПАТЕЛЯМ.....	13
2. ОСНОВНЫЕ ТРЕБОВАНИЯ БЕЗОПАСНОСТИ.....	13
3. ЗАЩИТА ОКРУЖАЮЩЕЙ СРЕДЫ.....	15
4. ПЕРЕД ПЕРВЫМ ИСПОЛЬЗОВАНИЕМ ПРИБОРА.....	16
4.1. КРАТКОЕ ОПИСАНИЕ.....	16
5. ИНСТРУКЦИЯ ПО УСТАНОВКЕ И ТЕХНИЧЕСКОМУ ОБСЛУЖИВАНИЮ..	16
5.1. БЕЗОПАСНОСТЬ УСТАНОВКИ.....	16
5.2. УСТАНОВКА ПРИБОРА.....	16
5.3. ПОДКЛЮЧЕНИЕ К СЕТИ ЭЛЕКТРОПИТАНИЯ	16
5.4. ТЕХНИЧЕСКИЕ ХАРАКТЕРИСТИКИ И ЧЕРТЕЖИ	17
6. ЭЛЕМЕНТЫ ИНДИКАЦИИ И УПРАВЛЕНИЯ.....	19
6.1. ПАНЕЛЬ УПРАВЛЕНИЯ.....	19
7. ОБСЛУЖИВАНИЕ И ЧИСТКА.....	20
8. ПОИСК И УСТРАНЕНИЕ НЕИСПРАВНОСТЕЙ.....	21
8.1. УСТРАНЕНИЕ НЕИСПРАВНОСТЕЙ.....	21



1. ОБРАЩЕНИЕ К ПОКУПАТЕЛЯМ

Уважаемый покупатель!

Благодарим Вас за выбор продукции KUPPERSBERG.

Пожалуйста, внимательно изучите данную инструкцию – это позволит вам обеспечить максимальную эффективность при использовании прибора.

СОХРАНИТЕ ДАННЫЙ ДОКУМЕНТ И ОБРАЩАЙТЕСЬ К НЕМУ ПО МЕРЕ ВОЗНИКНОВЕНИЯ ВОПРОСОВ.

Держите данную инструкцию в доступном месте. В случае передачи данного прибора в пользование другим лицам также вместе с ним обязательно передавайте и эту инструкцию.

Копия данной инструкции по эксплуатации также может быть загружена на сайте www.kuppersberg.ru



ОСНОВНЫЕ ТРЕБОВАНИЯ БЕЗОПАСНОСТИ

⇒ Использование данного прибора детьми в возрасте от 8 лет и выше и лицами, имеющими ограниченные физические, сенсорные или психические возможности или не обладающими достаточными опытом и знаниями, разрешается только под присмотром или контролем взрослого человека, который может обеспечить их безопасность.

⇒ Не разрешайте детям играть с прибором.

⇒ Проведение чистки и ухода за прибором разрешается детям только под присмотром взрослых.

⇒ Если вытяжка подключается к электросети с помощью вилки, к точке подключения должен быть обеспечен свободный доступ. В противном случае подключение панели к сети электропитания должно быть организовано таким образом, чтобы прибор мог быть отключен от электросети посредством аппарата, обеспечивающего разъединение всех полюсов, при этом расстояние между контактами должно составлять не менее 3 мм.

⇒ В качестве аппарата, выполняющего функцию разъединения, могут использоваться, например, выключатели-разъединители, предохранители (для резьбовых должна быть предусмотрена возможность выкручивания из держателя), УЗО или контакторы.

⇒ Установщиком оборудования должна быть предусмотрена соответствующая защита от поражения электрическим током.

⇒ Не допускается выводить воздух в дымоход, который используется для отвода продуктов сгорания от приборов, работающих на газе или других видах топлива. Если в помещении имеется другое электрическое оборудование для обработки пищевых продуктов, которое будет использоваться в те периоды, когда вытяжка будет отключена, то должна быть предусмотрена соответствующая система вентиляции.

⇒ Запрещается фламбировать блюда под вытяжкой

Встраиваемая кухонная вытяжка SLIMLUX II

↻ ВНИМАНИЕ! Доступные для прикосновения части вытяжки могут нагреваться до высокой температуры, если при этом работают другие кухонные приборы.

↻ Если вытяжка используется одновременно с другим неэлектрическим оборудованием для приготовления пищи, то давление воздуха на выходе не должно превышать 4 Па (4 x 10⁻⁵ бар).

↻ Перед первым использованием вытяжки необходимо проверить выполнение требований по установке и подключению.

↻ Для отключения вытяжки от электросети не допускается тянуть за кабель.

↻ Запрещается включать вытяжку, если электрический кабель изношен или имеет порезы или разрывы изоляции, а также если заметны какие-либо повреждения компонентов панели управления.

↻ Если вытяжка самопроизвольно прекращает работу или работает в недопустимом режиме, отключите ее от электросети и обратитесь в компанию, занимающуюся техническим обслуживанием.

↻ Не оставляйте под вытяжкой газовую конфорку во включенном состоянии, если на ней нет посуды.

↻ Не допускайте накопления масляных и жировых отложений на частях вытяжки, особенно на ее фильтре, поскольку ЭТО МОЖЕТ ПРИВЕСТИ К ВОЗНИКНОВЕНИЮ ПОЖАРА.

↻ Перед установкой вытяжки изучите требования действующих местных норм и правил, а также стандартов, относящихся к сфере удаления отработанного воздуха и продуктов горения.

↻ Перед подключением вытяжки к источнику питания убедитесь в том, что напряжение и частота электросети соответствуют данным, указанным на заводской табличке, которая располагается внутри вытяжки.

↻ Во время чистки внутренних компонентов вытяжки рекомендуется защищать руки перчатками, а при выполнении работ следует проявлять особую осторожность.

↻ Данная вытяжка предназначена для бытового использования и может применяться только для удаления и очистки газов, образующихся в процессе приготовления пищи. Использование вытяжки для любых иных целей может быть опасным и в этих случаях вы несете полную личную ответственность за все последствия.

↻ Данный прибор оснащен защитным приспособлением, которое отключает его от сети питания при извлечении основного фильтра.

↻ При необходимости проведения ремонтных работ следует обязательно обращаться в ближайший к вам официальный сервисный центр, который может обеспечить квалифицированное техническое обслуживание оборудования и пре-

Встраиваемая кухонная вытяжка SLIMLUX II

доставить оригинальные запасные части к нему. Проведение ремонта и изменение конструкции иными другими лицами может привести к нарушению работы прибора или его полному выходу из строя, а кроме того, создать опасные для вас ситуации. Компания-изготовитель не несет никакой ответственности за любые последствия ненадлежащего использования прибора.



3. ЗАЩИТА ОКРУЖАЮЩЕЙ СРЕДЫ



Утилизация упаковки

На упаковке имеется знак экологической безопасности Green Point («Зеленая точка»).

Использованные упаковочные материалы, например, картон, пенополистирол и пластмассовые элементы упаковки, следует помещать в соответствующие мусорные баки. Только в таком случае упаковочные материалы будут гарантированно использоваться для повторной переработки.

Утилизация оборудования в конце срока службы

В соответствии с Европейской директивой 2002/96/ЕС, регламентирующей порядок сбора и переработки



отходов электрического и электронного оборудования (WEEE), бытовые электроприборы не должны утилизироваться посредством коммунальной сети сбора и переработки твердых бытовых отходов.

Сбор отработавших свой срок службы приборов должен осуществляться отдельно с целью оптимизации методов восстановления и переработки материалов, из которых изготовлены компоненты, и предотвращения нанесения возможного вреда здоровью человека и окружающей среде.

Перечеркнутый крест-накрест символ мусорного контейнера должен наноситься на всю подобную продукцию, чтобы напоминать людям о необходимости отдельного сбора таких изделий.

Потребители должны обратиться в органы местного управления или торговую точку и запросить информацию о соответствующих местах, в которые следует сдавать отработавшие срок службы бытовые электроприборы.

Перед утилизацией прибора необходимо предотвратить его последующее использование, отсоединив или отрезав от него кабель питания.



4. ПЕРЕД ПЕРВЫМ ИСПОЛЬЗОВАНИЕМ ПРИБОРА

4.1. Краткое описание

Данный прибор предназначен для очистки воздуха от дыма, продуктов сгорания, испарений, посторонних запахов и других нежелательных примесей, которые образуются в процессе приготовления пищи и накапливаются в помещении кухни.



5. ИНСТРУКЦИЯ ПО УСТАНОВКЕ И ТЕХНИЧЕСКОМУ ОБСЛУЖИВАНИЮ

5.1. Безопасность установки

Нижняя часть вытяжки должна располагаться на высоте не менее 60 см над варочной поверхностью в случае электрических плит и 70 см в случае газовых плит. Если в инструкции на газовую плиту указано большее расстояние, то следует придерживаться именно его.

5.2. Установка прибора

Для крепления вытяжки на кухонном гарнитуре следует использовать шаблон, приведенный на рис. 4.

Чтобы обеспечивались оптимальные рабочие характеристики, выходной воздуховод не должен иметь длину более 4 метров и включать в себя более двух колен (изгибов под 90°).

Несмотря на то, что воздух рекомендуется удалять наружу, могут также использоваться фильтры с активированным углем, которые позволяют возвращать очищенный воздух обрат-

но в кухонное помещение через выпускную трубу.

При необходимости вы можете заменить переднюю панель вытяжки на любую другую, которая соответствует дизайну вашего кухонного гарнитура, для этой цели выполните приведенную ниже последовательность действий (см. рис. 3):

➤ Выдвиньте подвижную часть вытяжки.

➤ Выкрутите винты (Т) крепления передней панели.

➤ Установите новую переднюю панель и закрепите ее этими же винтами.

5.3. Подключение к сети электропитания

Мы рекомендуем вам для подключения прибора воспользоваться услугами квалифицированного электрика, который является членом организации NICEIC и знает требования, предъявляемые Институтом инженеров-электриков (I.E.E.), а также действующие в вашей стране нормы и правила.

Если цвета проводников кабеля питания прибора не соответствуют цветовой маркировке зажимов в ответвительной коробке, выполните следующие действия:

➤ Присоедините синий проводник к зажиму с маркировкой N (нейтраль) или зажиму черного цвета.

➤ Присоедините коричневый проводник к зажиму с маркировкой L (фаза) или зажиму красного цвета.

➤ Если необходимо, присоедините желто-зеленый проводник (см. инструкцию по установке) к зажиму с маркировкой \perp или зажиму желто-зеленого цвета.

Встраиваемая кухонная вытяжка SLIMLUX II

Если вытяжка устанавливается над газовой плитой, то должны быть выполнены требования в отношении вентиляции, предъявляемые в соответствии с положениями Правил безопасности в газовом хозяйстве (при установке и эксплуатации) от 1984 года, а также соответствующие Строительные нормы и правила. Подробные рекомендации содержатся в действующих редакциях следующих норм и правил Британского комитета стандартов: BS6172, BS5440 и BS6891.

5.4. Технические характеристики и чертежи

Габаритные размеры:

Ширина = 500/ 600/ 900 мм

Глубина = 280 мм

Высота = 181 мм

Электрические характеристики:

СМ. ЗАВОДСКУЮ ТАБЛИЧКУ

KUPPERSBERG	Mod: SLIMLUX II	Кухонная вытяжка встраиваемая
MAX 2x40W	Cod:	Made in EU (Portugal)
230 V~ 50 Hz xxx W MAX.	S/N: TPxxxxxxxx	Сделано в Португалии
	Тип: L-xxxxxx	
	Cert: CB-C-xxxxxxx-G	

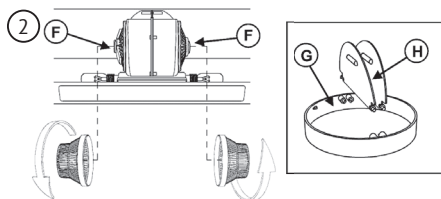
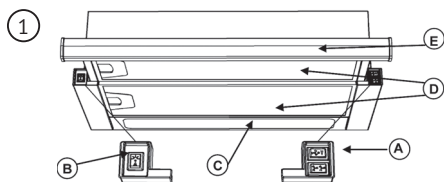

3

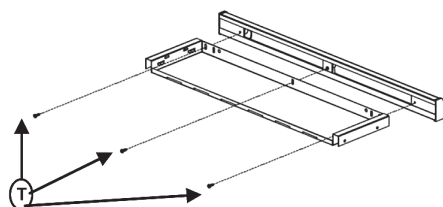

4

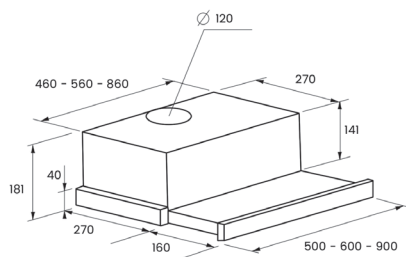
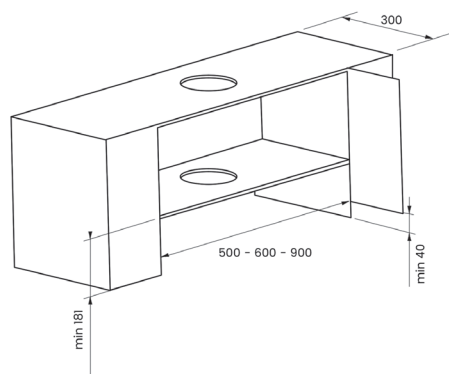

Встраиваемая кухонная вытяжка SLIMLUX II

Знак Таможенного союза											
Страна происхождения	Португалия										
Наименование компании-изготовителя	Teika Portugal S.A.										
Адрес компании-изготовителя	Estrada da Mota, Gafanha da Encarnacao, 3830-453, Ильяву, Португалия										
Импортер в России	ООО «Эм-Джи Русланд», 117042, г. Москва, ул. Южнобутовская, д. 101, оф. 18 (Россия)										
Адрес импортера в России	ООО «Эм-Джи Русланд», 117042, г. Москва, ул. Южнобутовская, д. 101, оф. 18 (Россия)										
Срок службы изделия	7 лет										
Дата изготовления	Указывается на этикетке с серийным номером вытяжки										
1	2	3	4	5	6	7	8	9	10	11	
		Y	Y	M	D	S	S	S	S	S	
		Год		Месяц изготовления	День изготовления	Серийный номер изделия					

Обозначения месяца изготовления (5) приведены в следующей таблице:

ЯНВ	ФЕВ	МАР	АПР	МАЙ	ИЮН	ИЮЛ	АВГ	СЕН	ОКТ	НОЯ	ДЕК
1	2	3	4	5	6	7	8	9	A	B	C

Обозначения дня изготовления (6) приведены в следующей таблице:

День 1=1	День 2=2	День 3=3	День 4=4	День 5=5	День 6=6	День 7=7
День 8=8	День 9=9	День 10=A	День 11=B	День 12=C	День 13=D	День 14=E
День 15=F	День 16=G	День 17=H	День 18=J	День 19=K	День 20=L	День 21=M
День 22=N	День 23=P	День 24=Q	День 25=R	День 26=S	День 27=T	День 28=U
День 29=V	День 30=W	День 31=X				

Встраиваемая кухонная вытяжка SLIMLUX II

	Модель		
	SLIMLUX II 50	SLIMLUX II 60	SLIMLUX II 90
Электродвигатель			
Напряжение (В)	230	230	230
Частота (Гц)	50	50	50
Номинальная мощность (Вт)	255	255	255
Производительность			
Максимальная (м ³ /ч)	366	366	366
1-я скорость	233	233	233
2-я скорость	332	332	332
Уровень шума (при стандартных условиях) EN-60704-2-13 (дБА)			
1-я скорость	56	56	56
2-я скорость	65	65	65



6. ЭЛЕМЕНТЫ ИНДИКАЦИИ И УПРАВЛЕНИЯ

При нажатии кнопки, показанной на рисунке 1, вытяжка переходит в режим ручного управления и настройки функций.

Для обеспечения максимальной эффективности рекомендуется включать вытяжку за несколько (3–5) минут до начала готовки, что будет гарантировать поддержание непрерывного и равномерного воздушного потока в процессе работы.

Аналогичным образом оставляйте вытяжку во включенном состоянии еще на несколько минут после завершения готовки, чтобы полностью удалить из кухонного помещения все оставшиеся продукты горения и посторонние запахи.

6.1. Панель управления

А Кнопки управления скоростью электродвигателя, возможен выбор одной из 3 скоростей:



- Низкая
- Высокая
- Интенсивный режим

В Кнопка для управления режимом работы подсветки: 3 положения:



.....Вкл

0Откл

ААвтоматически

СЛампы подсветки

Д.....Фильтры, расположенные над варочной поверхностью (легко извлекаются для чистки)

ЕВыдвижная часть вытяжки, используется для увеличения площади улавливания газов

ФМеста для установки фильтров с активированным углем (Рис. 5)

Г-Н .. Створки обратного клапана, устанавливаемые в выпускном патрубке. Концы створок вставляются в предусмотренные для этой цели отверстия (Рис. 2).



7. ОБСЛУЖИВАНИЕ И ЧИСТКА

Перед проведением чистки или работ по техническому обслуживанию обязательно отключите вытяжку от электросети.

При проведении чистки и обслуживания соблюдайте требования техники безопасности.

Несоблюдение требований инструкции в отношении выполнения чистки может приводить к опасности возгорания.

Чистка фильтра

Чтобы извлечь фильтры, разожмите удерживающие их механические фиксаторы.

Для очистки фильтра поместите его в посудомоечную машину (см. примечания), либо оставьте его на некоторое время в горячей воде, чтобы упростить удаление жира, либо очистите фильтр с помощью специальных спреев (предварительно защитив неметаллические части). По завершении чистки оставьте его сушиться.

Внимание! Вытяжка не будет работать до тех пор, пока основной фильтр не будет установлен на место.

Примечание. Чистка в посудомоечной машине с применением агрессивных моющих средств может привести к почернению поверхности металлических частей, однако это не ухудшает газодерживающую способность фильтра.

Примечание. Чистку фильтра следует проводить в зависимости от ин-

тенсивности использования вытяжки, но не реже одного раза в месяц. Следует также учитывать, что во время готовки жировые отложения накапливаются на вытяжке вне зависимости от того, включена она или нет.

Чистка корпуса вытяжки

Для этой цели рекомендуется использовать теплую (прибл. 40°C) мыльную воду. Смочите ткань в полученном растворе и тщательно протрите все поверхности корпуса вытяжки, уделив особое внимание решеткам. Затем насухо протрите неворсистой тканью.

Примечания:

⇒ Не допускается использовать металлические губки или абразивные средства, которые могут повредить поверхность.

⇒ Запрещается использовать скребки с металлическими поверхностями, например, ножи, ножницы и другой подобный инструмент.

Фильтр с активированным углем

⇒ Чтобы установить угольный фильтрующий элемент, совместите крепление электродвигателя с точками крепления фильтра с активированным углем и поверните фильтр по часовой стрелке.

⇒ Чистка угольного фильтра должна проводиться с периодичностью один раз в три – шесть месяцев в зависимости от конкретных условий эксплуатации.

Встраиваемая кухонная вытяжка SLIMLUX II

⇒ Процедура чистки или восстановления для фильтра с активированным углем не предусмотрена. Загрязненный фильтр следует заменить на новый.

⇒ Чтобы заменить загрязненные фильтры, извлеките их, выполнив действия в порядке, обратном порядку установки.

Замена ламп

⇒ Сначала необходимо отключить прибор от электросети и убедиться в том, что лампы, которые необходимо заменить, имеют безопасно низкую температуру.

⇒ Для получения доступа к лампам снимите с них рассеиватели.

⇒ Максимальная мощность лампы 20 Вт.

**8. ПОИСК И УСТРАНЕНИЕ НЕИСПРАВНОСТЕЙ****8.1. Устранение неисправностей**

Прежде чем обращаться за помощью к техническим специалистам, выполните указанные ниже проверки.

НЕИСПРАВНОСТЬ	ВОЗМОЖНЫЕ ПРИЧИНЫ	СПОСОБ УСТРАНЕНИЯ
Вытяжка не работает	Не подсоединен кабель к сети питания	Подсоедините кабель питания
	Отсутствует ток в кабеле питания	Проверьте целостность электрической цепи и устраните обнаруженные разрывы
Вытяжка не обеспечивает достаточную производительность или вибрирует	Фильтр загрязнен жировыми отложениями	Очистите или замените фильтр
	Перекрыто (засорено) выпускное отверстие	Устраните засор (выполните чистку)
	Несоответствующие параметры воздуховода	Свяжитесь с установщиком оборудования и проверьте соблюдение требований, приведенных в данной инструкции
	Шатается лампа	Затяните лампу

Встраиваемая кухонная вытяжка SLIMLUX II

ООО «КУППЕРСБЕРГ-СЕРВИС»**УСТАНОВКА, ГАРАНТИЙНОЕ И ПОСТГАРАНТИЙНОЕ ОБСЛУЖИВАНИЕ
ПО МОСКВЕ И МОСКОВСКОЙ ОБЛАСТИ****☎ +7 (495) 236-90-67****Телефон горячей линии Kuppersberg:****☎ 8 (800) 250-17-18****(Звонки для всех регионов бесплатные).****🗨 Часы работы линии: с 9:00 до 18:00 Пн-Пт****⇒ Полный список авторизованных сервисных центров Kuppersberg
можно найти на официальном сайте компании****🌐 <http://kuppersberg.ru>**

- ⇒ Данный паспорт технического изделия заменяет гарантийный талон.**
- ⇒ Гарантийный срок исчисляется со дня заключения договора купли-продажи.**
- ⇒ При отсутствии документов подтверждающих покупку, эти сроки
исчисляются со дня изготовления товара (Ст. 19 ЗоЗПП, пункт 2).**

УСЛОВИЯ ГАРАНТИИ

Настоящие условия гарантии действительны на территории России, если иные условия не установлены действующим законодательством:

1. Изготовитель устанавливает гарантийный срок 2 (два) года со дня передачи Потребителю на следующие виды техники: воздухоочистители, встраиваемую технику. Срок службы бытовой техники «Kuppersberg» при соблюдении правил эксплуатации и применения ее в бытовых целях составляет 10 (десять) лет.

2. Гарантия распространяется на изделия, используемые только для личных, семейных, домашних нужд, а также нужд, не связанных с осуществлением предпринимательской деятельности.

3. Проследите, чтобы гарантийный талон был правильно заполнен, не имел исправлений и в нем бы ли указаны: дата продажи, штамп торговой организации и подпись продавца, модель и серийный номер изделия, дата установки, название и штамп фирмы-установщика.

4. Сохраняйте гарантийный документ, чек на проданное изделие и квитанцию на услуги по его установке (доставке), доработке водяных и электрических внутриквартирных коммуникаций, а также любые другие документы, относящиеся к гарантийному или техническому обслуживанию изделия.

5. Прежде чем вызвать специалиста сервисного центра, внимательно прочитайте инструкцию по эксплуатации изделия. Если изделие исправно, то за сервисным центром остается право требовать от Потребителя оплаты ложного вызова.

6. Любые претензии по качеству изделия рассматриваются только после предварительной проверки качества изделия представителем сервисного центра.

Встраиваемая кухонная вытяжка SLIMLUX II

7. Изготовитель не несет какой-либо ответственности за любой возможный ущерб, нанесенный потребителю, в случае не соблюдения последним требований Изготовителя, указанных в данном гарантийном документе и инструкции по эксплуатации.

8. Гарантийный срок на элементы освещения (гапогеновые и светодиодные и лампы накаливания) составляет 15 дней со дня прод ажи прибора.

Гарантия не распространяется на изделия, недостатки в которых возникли вследствие:

1. Не соблюдения требований Изготовителя, указанных в гарантийном документе;
2. Не соблюдения Потребителем правил установки, подключения, эксплуатации, хранения или транспортировки изделия, указанных в инструкции по эксплуатации;
3. Ремонта не уполномоченными на то лицами, если таковой ремонт повлек за собой отказ изделия;
4. Разборки изделия, изменения конструкции и других вмешательств, непредусмотренных инструкцией по эксплуатации;
5. Неисправностей и повреждений, вызванных экстренными условиями и действием непреодолимой силы (пожар, стихийные бедствия, и т.д.);
6. Повреждений техники или нарушений ее нормальной работы, вызванных животными или насекомыми;
7. Повреждений техники или нарушений ее нормальной работы, вызванных сверхнормативными отклонениями параметров сети электро-, газо-, или водоснабжения от номинальных значений;
8. Использования изделия для предпринимательской деятельности и/или в непредусмотренных целях;
9. Образования на нагревательных элементах избыточного слоя накипи (при повышенной жесткости воды необходима обработка соответствующими составами);
10. Попадания во внутренние рабочие объемы изделия посторонних предметов, мелких деталей одежды или остатков пищи;
11. Механических повреждений изделия Потребителем (царапины, трещины, сколы и т.п.);
12. Потери товарного вида изделия вследствие воздействия на изделие химических веществ;
13. Термических и других подобных повреждениях, которые возникли в процессе эксплуатации.

Изготовитель не принимает претензии в следующих случаях:

1. Не соблюдения правил установки;
2. Отсутствия оригинального гарантийного талона;
3. При отсутствии в гарантийном талоне следующих сведений: даты продажи, штампа торговой организации, подписи продавца, модели и серийного номера изделия;
4. Внесения любых исправлений (изменений) в текст гарантийного документа.

Установка и подключение крупной бытовой техники:

1. Производитель рекомендует Вам доверить установку и подключение изделия «Kuppersberg» специалистам сервисного центра. Вы можете также обращаться в любую другую организацию, имеющую сертификат на оказание подобных услуг.

2. Оплата работ по установке и подключению изделия происходит по преискуранту сервисного центра. Условия оплаты работ по установке и подключению регулируются действующим законодательством. Изготовитель не несет какой-либо ответственности за любой ущерб, нанесенный имуществу граждан вследствие установки и подключения, не соответствующих требованиям, указанным в инструкции по эксплуатации, и/или произведенных не уполномоченными на то лицами.

3. В случае нарушения требований Изготовителя по установке и подключению, ответственность за причиненный ущерб несет лицо, проводившее эту работу.

4. Газовая бытовая техника может быть установлена только специалистом, имеющим допуск на установку газового оборудования. Гарантийное обслуживание осуществляется только при наличии отметки об установке или документа уполномоченной организации.

Изделие, имеющее трех-контактную сетевую вилку, обязательно должно быть заземлено!



⇒ **ВНИМАНИЕ!**

**ДАННЫЙ ПАСПОРТ ИЗДЕЛИЯ
ТАК ЖЕ ЯВЛЯЕТСЯ
ГАРАНТИЙНЫМ ТАЛОНОМ,
ПРОСЬБА НЕ УНИЧТОЖАТЬ
ДО КОНЦА ЭКСПЛУАТАЦИИ
ТЕХНИКИ.**

⇒ Kuppersberg

⇒ www.kuppersberg.ru

⇒ info@kuppersberg.ru