

REDMOND

Мойка воздуха RAW-3501

Руководство по эксплуатации



Если вы не получили требуемое качество обслуживания в сервисе, обращайтесь в головной сервисный центр по контактным данным, указанным в условиях гарантийного обслуживания

RUS	5
UKR	10
KAZ	15

СОДЕРЖАНИЕ

Меры безопасности	5
Технические характеристики	6
Комплектация	6
Устройство модели	6
Дисплей	7
Панель управления	7
I. ПЕРЕД НАЧАЛОМ ИСПОЛЬЗОВАНИЯ	7
II. ЭКСПЛУАТАЦИЯ ПРИБОРА	7
Наполнение резервуара для воды	7
Использование	7
Автоматический режим	8
Регулировка интенсивности увлажнения	8
Ночной режим	8
Блокировка панели управления	8
Функция ионизации	8
Таймер отключения	8
III. УХОД ЗА ПРИБОРОМ	8
Общие рекомендации по очистке	8
Очистка резервуара для воды и барабана	8
Хранение и транспортировка	9
IV. ПЕРЕД ОБРАЩЕНИЕМ В СЕРВИС-ЦЕНТР	9
V. ГАРАНТИЙНЫЕ ОБЯЗАТЕЛЬСТВА	9

A1

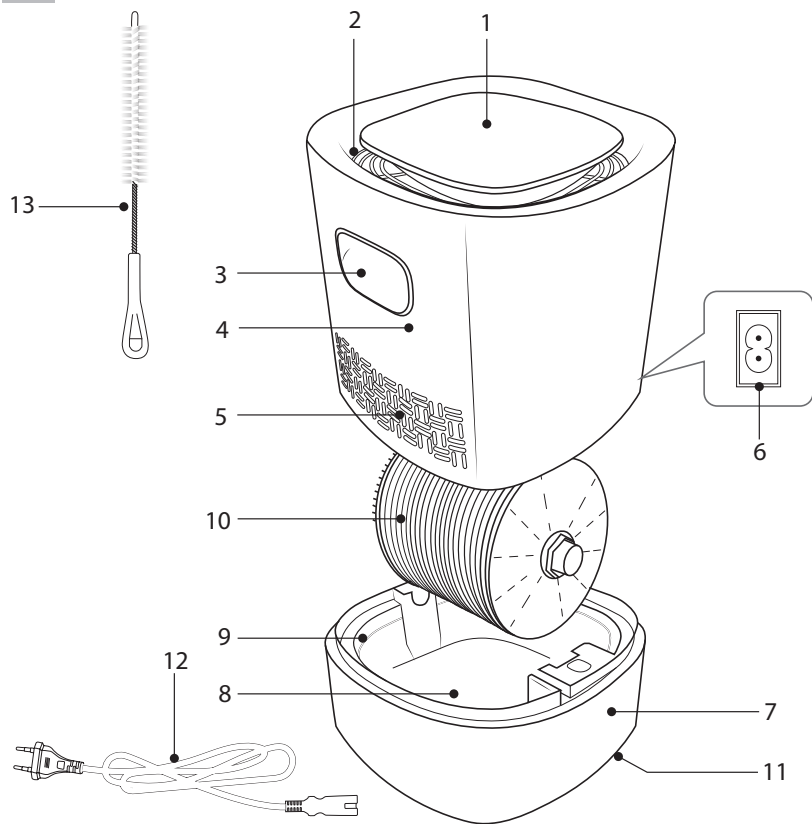

A2

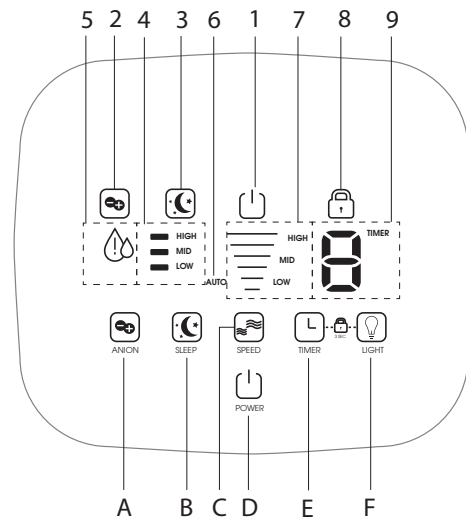

A3

1

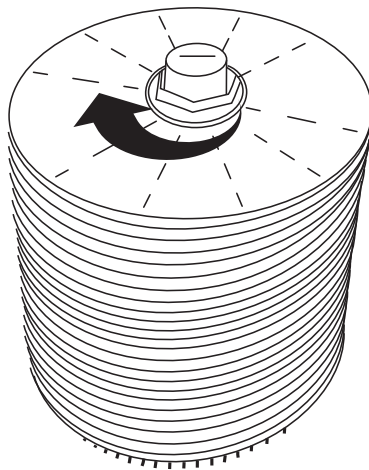

2

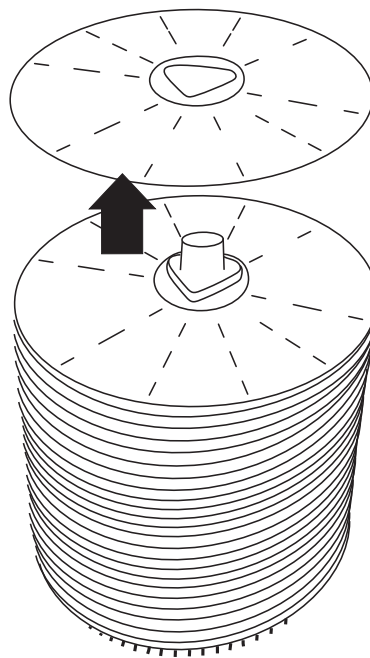

УВАЖАЕМЫЙ ПОКУПАТЕЛЬ!

Благодарим вас за то, что отдали предпочтение бытовой технике REDMOND. REDMOND — это качество, надежность и неизменно внимательное отношение к потребностям клиентов. Надеемся, что вам понравится продукция компании и вы также будете выбирать наши изделия в будущем.

Мойка воздуха RAW-3501 — современный многофункциональный прибор нового поколения, предназначенный для очистки воздуха и поддержания оптимального уровня влажности в помещении.

Хотите узнать больше? Посетите наш сайт www.redmond.com.ru.

Здесь вы найдете актуальную информацию о предлагаемой технике REDMOND и ожидаемых новинках, сможете получить консультацию онлайн, а также заказать продукцию REDMOND и оригинальные аксессуары к ней в нашем интернет-магазине.

Служба поддержки пользователей REDMOND в России: 8-800-200-77-21 (звонок по России бесплатный).

 *Прежде чем использовать данное изделие, внимательно прочитайте руководство по эксплуатации и сохраните его в качестве справочника. Правильное использование прибора значительно продлит срок его службы.*

Меры безопасности и инструкции, содержащиеся в данном руководстве, не охватывают все возможные ситуации, которые могут возникнуть в процессе эксплуатации прибора. При работе с устройством пользователь должен руководствоваться здравым смыслом, быть осторожным и внимательным.

МЕРЫ БЕЗОПАСНОСТИ

- Производитель не несет ответственности за повреждения, вызванные несоблюдением техники безопасности и правил эксплуатации изделия.
- Данный электроприбор предназначен для использования в бытовых условиях и может применяться в квартирах, загородных домах, гостиничных номерах, бытовых помещениях магазинов, офисов или в других подобных условиях непромышленной эксплуатации. Промышленное или любое другое нецелевое использование устройства будет считаться нарушением условий надлежащей эксплуатации изделия. В этом случае производитель не несет ответственности за возможные последствия.

- Перед подключением устройства к электросети проверьте, совпадает ли ее напряжение с номинальным напряжением питания прибора (см. технические характеристики или заводскую табличку изделия).
- Используйте удлинитель, рассчитанный на потребляемую мощность прибора: несоответствие параметров может привести к короткому замыканию или возгоранию кабеля.
- Выключайте прибор из розетки после использования, а также во время его очистки или перемещения. Извлекайте электрошнур сухими руками, удерживая его за штепсель, а не за провод.
- Не протягивайте шнур электропитания в дверных проемах или вблизи источников тепла. Следите за тем, чтобы электрошнур не перекручивался и не перегибался, не соприкасался с острыми предметами, углами и кромками мебели.

STOP **ПОМНИТЕ:** случайное повреждение кабеля электропитания может привести к неполадкам, которые не соответствуют условиям гарантии, а также к поражению электротоком. При повреждении шнура питания его замену, во избежание опасности, должен производить изготовитель, сервисная служба или аналогичный квалифицированный персонал.

- Используйте прибор только по назначению. Использование прибора в целях, отличающихся от указанных в данном руководстве, является нарушением правил эксплуатации.
- Запрещена эксплуатация прибора на открытом воздухе: попадание влаги или посторонних предметов внутрь корпуса устройства может привести к его серьезным повреждениям.

STOP **ЗАПРЕЩАЕТСЯ** добавлять в воду чистящие средства, ароматические масла, парфюмерные средства и т. п.

- Не используйте прибор в помещениях с повышенной влажностью и в помещениях, где присутствуют горючие газы и испарения.

- Не устанавливайте прибор в непосредственной близости от отопительных приборов, электроприборов, а также около вентиляционных отверстий.

STOP **ВНИМАНИЕ!** *Запрещается включать прибор без воды.*

ЗАПРЕЩАЕТСЯ заливать в прибор горячую воду (выше 30°C)! Это может привести к деформации частей прибора.

- Не накрывайте прибор во время работы, не кладите на него тяжелые вещи.
- Перед очисткой прибора убедитесь, что он отключен от электросети. Строго следуйте инструкциям по очистке.
- Ручки на корпусе не предназначены для переноски. Поднимайте прибор, удерживая его за ручки по бокам основания.

STOP **ЗАПРЕЩАЕТСЯ погружать корпус прибора в воду или помещать его под струю воды!**

- Прибор не предназначен для использования лицами (включая детей) с пониженными физическими, психическими или умственными способностями или при отсутствии у них опыта или знаний, если они не находятся под контролем или не проинструктированы об использовании данного прибора лицом, ответственным за их безопасность. Дети должны находиться под присмотром для недопущения игры с прибором.
- Запрещены самостоятельный ремонт прибора или внесение изменений в его конструкцию. Ремонт прибора должен производиться исключительно специалистом авторизованного сервис-центра. Непрофессионально выполненная работа может привести к поломке прибора, травмам и повреждению имущества.

STOP **ВНИМАНИЕ!** *Запрещена эксплуатация прибора при любых неисправностях.*

Технические характеристики

Модель.....	RAW-3501
Мощность.....	15 Вт
Напряжение.....	220-240 В, 50 Гц
Защита от поражения электротоком.....	класс II
Объем резервуара для воды.....	2,2 л
Расход воды.....	150 мл/ч
Рекомендуемая площадь обслуживания.....	до 20 м ²
Уровень шума.....	менее 25 дБ
Панель управления.....	сенсорная
Дисплей.....	светодиодный
Регулировка уровня влажности.....	3 уровня
Автоотключение.....	при отсутствии воды в резервуаре, при снятии корпуса
Функция ионизации.....	есть
Автоматический режим.....	есть
Ночной режим.....	есть
Блокировка панели управления.....	есть
Таймер отключения.....	до 8 часов
Подсветка.....	есть
Габаритные размеры.....	330 x 240 x 240 мм
Вес прибора (без воды).....	3,2 кг ± 3%
Длина шнура электропитания.....	1,8 м

Комплектация

Мойка воздуха.....	1 шт.
Щеточка для очистки.....	1 шт.
Руководство по эксплуатации.....	1 шт.
Сервисная книжка.....	1 шт.

Производитель имеет право на внесение изменений в дизайн, комплектацию, а также в технические характеристики изделия в ходе совершенствования своей продукции без дополнительного уведомления об этих изменениях.

Устройство модели (схема А1, стр. 3)

1. Сенсорная панель управления с дисплеем
2. Отверстия для выхода очищенного воздуха
3. Ручки для снятия корпуса
4. Корпус прибора
5. Вентиляционные отверстия
6. Разъем для подключения шнура электропитания
7. Основание прибора
8. Резервуар для воды

9. Отметка уровня воды
10. Барабан
11. Ручки для переноски
12. Шнур электропитания
13. Щеточка для очистки

Дисплей (схема А2, стр. 3)

1. Индикатор питания
2. Индикатор функции ионизации
3. Индикатор ночного режима
4. Индикатор текущего уровня влажности в помещении
5. Индикатор низкого уровня воды в резервуаре
6. Индикатор автоматического режима
7. Индикатор интенсивности увлажнения
8. Индикатор блокировки панели управления
9. Индикатор таймера отключения

Панель управления (схема А2, стр. 3)

- A. Кнопка включения/отключения функции ионизации
- B. Кнопка включения/отключения ночного режима
- C. Кнопка регулировки интенсивности увлажнения
- D. Кнопка включения/отключения прибора
- E. Кнопка включения/отключения таймера
- F. Кнопка включения/отключения подсветки

I. ПЕРЕД НАЧАЛОМ ИСПОЛЬЗОВАНИЯ

Аккуратно достаньте изделие и его комплектующие из коробки. Удалите все упаковочные материалы и рекламные наклейки.

 **Обязательно сохраните на месте предупреждающие наклейки, наклейки-указатели (при наличии) и табличку с серийным номером изделия на его корпусе!**

После транспортировки или хранения при низких температурах необходимо выдержать прибор при комнатной температуре не менее 2 часов перед включением.

Полностью размотайте электрошнур. Корпус прибора протрите влажной тканью. Перед использованием убедитесь в том, что внешние и видимые внутренние части прибора не имеют повреждений, сколов и других дефектов.

Установите прибор на ровную твердую сухую горизонтальную поверхность. При выборе места для установки следуйте приведенным ниже рекомендациям.

- Не устанавливайте прибор в непосредственной близости от отопительных приборов, а также на теплом полу с подогревом.

- Не размещайте прибор в непосредственной близости от мебели и электроприборов, а также не устанавливайте его около вентиляционных отверстий.
- При перемещении прибора беритесь только за основание.
- Не включайте прибор без воды.
- Не наливайте воду через отверстия для выхода очищенного воздуха.
- Не допускайте попадания посторонних предметов и химикатов в резервуар для воды.
- Не закрывайте вентиляционные отверстия во время работы прибора.
- Не допускайте замерзания воды в резервуаре.
- Не снимайте корпус во время работы прибора.

II. ЭКСПЛУАТАЦИЯ ПРИБОРА

Работа прибора основана на принципе водного барьера, который создается при вращении барабана внутри прибора. Барабан состоит из дисков, имеющих специальную шероховатую поверхность. Подобная структура позволяет дискам удерживать капли воды, которые, в свою очередь, «захватывают» тяжелые частицы из воздуха. За счет вращения барабана загрязнения остаются в резервуаре для воды, а встроенный вентилятор распространяет насыщенный влагой воздух по помещению.

Наполнение резервуара для воды

1. Отсоедините шнур питания от сети. Снимите корпус прибора, потянув его за ручки вверх, и отставьте в сторону.
2. Наполните резервуар водой температурой не выше 30°C до отметки уровня воды на внутренней части резервуара. Удерживайте прибор обеими руками за ручки по бокам основания, для удобства вы можете снять барабан.





Водопроводную воду перед использованием рекомендуется отстаивать в течение суток. Использование слишком жесткой неочищенной воды может привести к образованию налета.



ЗАПРЕЩАЕТСЯ добавлять в воду чистящие средства, ароматические масла, парфюмерные средства и т. п.



3. Установите корпус на прибор так, чтобы он плотно прилегал к основанию.

Использование

1. Подключите шнур электропитания к разъему на корпусе.
 2. Подключите прибор к электросети, раздастся звуковой сигнал. Загорится индикатор .
 3. Нажмите кнопку  на панели управления, прибор подаст звуковой сигнал и начнет работу в автоматическом режиме. На дисплее будут отображаться текущий уровень влажности в помещении и индикатор **AUTO**.
- ВНИМАНИЕ!** *Запрещается включать прибор без воды. Во избежание нарушений в работе прибора снимать корпус во время работы воспрещается.*

i Если прибор был отключен от электросети на непродолжительное время, при повторном подключении звуковой сигнал может отсутствовать.

Для включения/отключения подсветки нажимайте кнопку .

4. В случае критического снижения уровня воды в резервуаре прибор автоматически прекратит работу, на дисплее будет мигать индикатор . В этом случае нажмите кнопку  на панели управления, отключите прибор от электросети и наполните резервуар для воды.
5. Для ручного перевода прибора в режим ожидания нажмите кнопку  на панели управления, индикация дисплея и подсветка погаснут. По окончании использования прибора отключите его от электросети и слейте воду, оставшуюся в резервуаре.

Автоматический режим

В автоматическом режиме прибор подбирает оптимальный режим работы, исходя из текущего уровня влажности в помещении.

Прибор начинает работать в автоматическом режиме сразу после включения, на дисплее отображается текущий уровень влажности в помещении, горит индикатор **AUTO**, индикатор интенсивности увлажнения мигает. Вы всегда можете вернуться к автоматическому режиму работы из других режимов, выбрав его с помощью кнопки .

Регулировка интенсивности увлажнения

Вы можете регулировать скорость воздушного потока, нажимая кнопку  на панели управления. Индикатор на дисплее будет отображать установленный уровень:





LOW – минимальная интенсивность;

MID – средняя интенсивность;

HIGH – максимальная интенсивность;



AUTO – автоматический режим.

Ночной режим

Для перехода в ночной режим нажмите кнопку  на панели управления, загорится индикатор  на дисплее. Через несколько секунд погаснет подсветка и индикация дисплея (за исключением индикаторов  и , прибор перейдет в режим минимальной интенсивности увлажнения.

Блокировка панели управления



Для обеспечения дополнительной безопасности в приборе предусмотрена функция блокировки панели управления, предупреждающая случайное нажатие кнопок.

Для включения/отключения блокировки одновременно нажмите и удерживайте несколько секунд кнопки  и . При включенной блокировке на дисплее горит индикатор  прибор не реагирует на нажатие кнопок.



Функция ионизации



Прибор оснащен встроенным генератором ионов. Увлажненный ионизированный воздух способствует более быстрому оседанию пыли, что облегчает влажную уборку и повышает

ее эффективность, а также помогает очистить воздух от микробов и аллергенов. Кроме того, ионизированный воздух улучшает самочувствие и сон, снижает утомляемость.

Для включения/отключения функции ионизации нажимайте кнопку  на панели управления. Если функция активна, горит индикатор  на дисплее.

Таймер отключения

Вы можете задать время отключения прибора в диапазоне от 1 до 8 часов с шагом в 1 час. Для установки таймера нажимайте кнопку  на панели управления, переключение происходит по кругу. По истечении заданного промежутка времени прибор автоматически перейдет в режим ожидания. Если функция активна, на дисплее горит индикатор  и идет обратный почасовой отсчет оставшегося до отключения времени.

i Для отключения функции таймера нажимайте кнопку , пока индикатор  и цифровое значение не погаснут.

III. УХОД ЗА ПРИБОРОМ

Общие рекомендации по очистке

Прежде чем приступать к очистке прибора, убедитесь, что он отключен от электросети. Отсоедините шнур электропитания от корпуса прибора, слейте воду из резервуара. Очищайте внешние поверхности прибора мягкой влажной салфеткой или губкой. Возможно применение деликатного чистящего средства. Во избежание возможных подтеков от воды и разводов на корпусе рекомендуем протереть его поверхность насухо.

STOP ЗАПРЕЩАЕТСЯ погружать корпус и основание прибора и шнур электропитания в воду в воду или помещать их под струю воды!

ЗАПРЕЩАЕТСЯ использование при очистке прибора грубых салфеток или губок, абразивных паст. Также недопустимо использование любых химически агрессивных веществ.

Регулярно меняйте воду в приборе. По окончании использования сливайте остатки воды из резервуара.

Очистка резервуара для воды и барабана

В процессе работы в резервуаре для воды и на барабане скапливаются загрязнения, поэтому при регулярной эксплуатации рекомендуется очищать их 1-2 раза в неделю. Для очистки используйте мягкий мыльный раствор и щеточку для очистки (входит в комплект), тщательно промывайте все детали водой.

Для удобства очистки барабана разберите его, как показано на схеме **A3** (стр. 4).





Очистку резервуара и дисков от известковых отложений производите по мере необходимости. Для очистки залейте в резервуар раствор лимонной кислоты (1 ч. л. на литр воды), диски поместите в отдельную емкость, заполненную указанным раствором (раствор должен полностью покрывать диски). После размягчения отложений тщательно промойте резервуар и диски, используя мягкую щетку или губку.

Хранение и транспортировка

Никогда не храните прибор с водой. Перед хранением и повторной эксплуатацией очистите и полностью просушите все части прибора. Храните прибор в сухом вентилируемом месте вдали от нагревательных приборов и попадания прямых солнечных лучей.

При транспортировке и хранении запрещается подвергать прибор механическим воздействиям, которые могут привести к повреждению прибора и/или нарушению целостности упаковок. Необходимо беречь упаковку прибора от попадания воды и других жидкостей.

IV. ПЕРЕД ОБРАЩЕНИЕМ В СЕРВИС-ЦЕНТР

Неисправность	Возможная причина	Способ устранения
Прибор не включается	Прибор не подключен к сети электропитания	Убедитесь, что прибор правильно подключен к электросети
На дисплее мигает индикатор 	Отсутствует вода в резервуаре	Отключите прибор от электросети и наполните резервуар водой
Прибор не реагирует на нажатие кнопок, на дисплее горит индикатор 	Панель управления заблокирована	Чтобы разблокировать прибор, одновременно нажмите и удерживайте несколько секунд кнопки  и 

 В случае если неисправность устранить не удалось, обратитесь в авторизованный сервисный центр.

V. ГАРАНТИЙНЫЕ ОБЯЗАТЕЛЬСТВА

На данное изделие предоставляется гарантия сроком на 12 месяцев с момента приобретения. В течение гарантийного периода изготовитель обязуется устранить путем ремонта, замены деталей или замены всего изделия любые заводские дефекты, вызванные недостаточным качеством материалов или сборки. Гарантия вступает в силу только в том случае, если дата покупки подтверждена печатью магазина и подписью продавца на оригинальном гарантийном талоне. Настоящая гарантия признается лишь в том случае, если изделие применялось в соответствии с руководством по эксплуатации, не ремонтировалось, не разбиралось и не было повреждено в результате неправильного обращения с ним, а также сохранена полная комплектность изделия. Данная гарантия не распространяется на естественный износ изделия и расходные материалы (фильтры, лампочки, антипригарные покрытия, уплотнители и т. д.), а также аккумуляторные источники питания и батареи питания.

Срок службы изделия и срок действия гарантийных обязательств на него исчисляются со дня продажи или с даты изготовления изделия (в случае, если дату продажи определить невозможно).

Дату изготовления прибора можно найти в серийном номере, расположенном на идентификационной наклейке на корпусе изделия. Серийный номер состоит из 13 знаков. 6-й и 7-й знаки обозначают месяц, 8-й – год выпуска устройства.

0	0	0	0	0	1	1	2	3	3	3	3	3
---	---	---	---	---	---	---	---	---	---	---	---	---

1 – месяц производства (01 – январь, 02 – февраль ... 12 – декабрь)
2 – год производства (1 – 2011 г., 2 – 2012 г. ... 0 – 2020 г.)
3 – серийный номер модели

Установленный производителем срок службы прибора составляет 3 года со дня его приобретения при условии, что эксплуатация изделия производится в соответствии с данным руководством и применимыми техническими стандартами.

Упаковку, руководство пользователя, а также сам прибор необходимо утилизировать в соответствии с местной программой по переработке отходов. Не выбрасывайте такие изделия вместе с обычным бытовым мусором.

 *Перед початком використання уважно прочитайте інструкцію з експлуатації і збережіть її як довідник. Правильне використання приладу значно продовжить термін його служби.*

Заходи безпеки та інструкції, що містяться в цьому посібнику, не охоплюють всі можливі ситуації, які можуть виникнути в процесі експлуатації приладу. Під час використання пристрою користувач повинен керуватися здоровим глуздом, бути обережним і уважним.

ЗАХОДИ БЕЗПЕКИ

- Виробник не несе відповідальності за пошкодження, спричинені недотриманням вимог щодо техніки безпеки та правил експлуатації виробу.
- Даний електроприлад призначений для використання в побутових умовах і може застосовуватися в квартирах, замських будинках, готельних номерах, побутових приміщеннях магазинів, офісів або в інших подібних умовах непромислової експлуатації. Промислове або будь-яке інше нецільове використання пристрою вважатиметься порушенням умов належної експлуатації виробу. У цьому випадку виробник не несе відповідальності за можливі наслідки.
- Перед підключенням пристрою до електромережі перевірте, чи збігається її напруга з номінальною напругою живлення приладу (див. технічні характеристики або заводську табличку виробу).
- Використовуйте подовжувач, розрахований на споживану потужність приладу: невідповідність параметрів може призвести до короткого замикання або займання кабелю.
- Вимикайте прилад із розетки після використання, а також під час його очищення або переміщення. Витягуйте електрошнур сухими руками, утримуючи його за штепсель, а не за дрот.
- Не протягуйте шнур електроживлення в дверних отворах або поблизу джерел тепла. Стежте за тим, щоб електрошнур не перекручувався та не перегинався, не стикався з гострими предметами, кутами й краями меблів.

 **ПАМ'ЯТАЙТЕ:** *випадкове пошкодження кабелю електроживлення може призвести до неполадок, які не відповідають умовам га-*

рантії, а також до ураження електрострумом. Пошкоджений електрокабель потребує термінової заміни в сервіс-центрі.

- Заборонено експлуатацію приладу на відкритому повітрі: потрапляння вологи або сторонніх предметів всередину корпусу пристрою може призвести до його серйозних пошкоджень.
-  **ЗАБОРОНЯЄТЬСЯ** *додавати у воду очищувальні засоби, ароматичне масло, парфумерні засоби тощо.*
- Не використовуйте прилад в приміщеннях з підвищеною вологістю і в приміщеннях, де присутні горючі гази і випаровування.
- Не встановлюйте прилад в безпосередній близькості від опалювальних приладів, електроприладів, а також близько вентиляційних отворів.

 **УВАГА!** *Забороняється вмикати прилад без води.*

ЗАБОРОНЯЄТЬСЯ *залити в прилад гарячу воду (вище 30°C)! Це може призвести до деформації частин приладу.*

- Не накривайте прилад під час роботи, не кладіть на нього важкі речі.
- Перед очищенням приладу переконайтеся, що він відключений від електромережі. Чітко дотримуйтеся інструкцій щодо очищення приладу.
- Ручки на корпусі не призначені для перенесення. Піднімайте прилад, утримуючи його за ручки по бокам основи.

 **ЗАБОРОНЯЄТЬСЯ** *занурювати корпус приладу у воду або поміщати його під струмінь води!*

- Даний прилад не призначений для використання людьми (в тому числі дітьми), в яких є фізичні, нервові або психічні відхилення або брак досвіду та знань, за винятком випадків, коли за такими особами здійснюється нагляд або проводиться їхній інструктаж щодо використання даного приладу особою, що відповідає за їхню безпеку. Необхідно наглядати за дітьми, щоб не допустити їхніх ігор із приладом, його комплектуючими, а також завод-

ською упаковкою. Очищення й обслуговування пристрою не мають виконувати діти без нагляду дорослих.

- Заборонено самостійний ремонт приладу або внесення змін до його конструкції. Ремонт приладу має здійснюватися винятково фахівцем авторизованого сервіс-центру. Некваліфіковано виконана робота може призвести до поломки приладу, травм і пошкодження майна.

STOP **УВАГА!** Заборонено використання приладу за будь-яких несправностей.

Технічні характеристики

Модель.....	RAW-3501
Потужність.....	15 Вт
Напруга	220-240 В, 50 Гц
Захист від ураження електричним струмом	клас II
Об'єм резервуара для води.....	2,2 л
Витрата води	150 мл/год
Рекомендована площа обслуговування	до 20 м ²
Рівень шуму	менше 25 дБ
Панель управління	сенсорна
Регулювання рівня вологості.....	3 рівня
Дисплей.....	світлодіодний
Регулювання інтенсивності подачі пари.....	3 рівня
Автовідключення	при відсутності води в резервуарі, при знятті корпусу
Іонізація	€
Автоматичний режим	€
Нічний режим	€
Блокування панелі управління	€
Таймер відключення.....	до 8 годин
Підсвічування.....	€
Габаритні розміри.....	330 x 240 x 240 мм
Вага приладу (без води).....	3,2 кг ± 3%
Довжина електрошнура	1,8 м

Комплектація

Мийка повітря.....	1 шт.
Щіточка для очищення	1 шт.
Інструкція з експлуатації.....	1 шт.
Сервісна книжка.....	1 шт.

Виробник має право на внесення змін до дизайну, комплектації, а також до технічних характеристик виробу під час вдосконалення своєї продукції без додаткового повідомлення про ці зміни.

Будова моделі (схема А1, стор. 3)

1. Сенсорна панель управління з дисплеєм
2. Отвори для виходу очищеного повітря
3. Ручки для зняття корпусу
4. Корпус приладу
5. Вентиляційні отвори
6. Розєм для підключення шнура електроживлення
7. Основа приладу
8. Резервуар для води
9. Відмітка рівня води
10. Барабан
11. Ручки для перенесення
12. Електрошнур
13. Щіточка для очищення

Дисплей (схема А2, стор. 3)

1. Індикатор живлення
2. Індикатор функції іонізації
3. Індикатор нічного режиму
4. Індикатор поточного рівня вологості в приміщенні
5. Індикатор низького рівня води в резервуарі
6. Індикатор автоматичного режиму
7. Індикатор інтенсивності зволоження
8. Індикатор блокування панелі управління
9. Індикатор таймер відключення

Панель управління (схема А2, стор. 3)

- А. Кнопка включення/відключення функції іонізації
- В. Кнопка включення/відключення нічного режиму
- С. Кнопка регулювання інтенсивності зволоження
- Д. Кнопка увімкнення/вимкнення приладу

- E. Кнопка увімкнення/вимкнення таймера
- F. Кнопка включення/відключення підсвічування

I. ПЕРЕД ПОЧАТКОМ ВИКОРИСТАННЯ

Акуратно дістаньте виріб і його комплектуючі з коробки. Видаліть усі пакувальні матеріали та рекламні наклейки.

 **Обов'язково збережіть на місці застережні наклейки, наклейки-показчики (за наявності) і табличку з серійним номером виробу на його корпусі!**

Після транспортування або зберігання за низьких температур необхідно витримати прилад за кімнатної температури не менше ніж 2 години перед увімкненням.

Повністю розмотайте мережевий шнур. Корпус приладу протріть вологою тканиною. Перед приготуванням переконайтеся в тому, що зовнішні й видимі внутрішні частини приладу не мають пошкоджень, сколів та інших дефектів.

Встановіть прилад на тверду, рівну, горизонтальну поверхню. При виборі місця для встановлення дотримуйтеся наведених нижче рекомендацій.

- Не встановлюйте зволожувач у безпосередній близькості від опалювальних приладів, а також на теплий підлогу з підігрівом.
- Не розміщуйте зволожувач у безпосередній близькості від меблів і електроприладів, а також не встановлюйте його біля вентиляційних отворів.
- Під час переміщення зволожувача беріться тільки за основу.
- Не включайте прилад без води.
- Не наливайте воду через отвори для виходу очищеного повітря.
- Не допускайте потрапляння сторонніх предметів і хімікатів у резервуар для води й отвір для виходу пари.
- Не закривайте вентиляційні отвори під час роботи приладу.
- Не допускайте замерзання води в резервуарі.
- Не знімайте корпус під час роботи приладу.

II. ЕКСПЛУАТАЦІЯ ПРИЛАДУ

Робота приладу заснована на принципі водного бар'єру, що створюється при обертанні барабана всередині приладу. Барабан складається з дисків, що мають спеціальну шершаву поверхню. Подібна структура дозволяє дискам затримувати краплі води, які, в свою чергу, «захоплюють» важкі частки з повітря. За рахунок обертання барабана забруднення залишаються в резервуарі для води, а вбудований вентилятор розповсюджує насичене вологою повітря по приміщенню.

Наповнення резервуара для води

1. Від'єднайте шнур живлення від мережі. Зніміть корпус приладу, потягнувши його за ручки вгору, і відставте в сторону.

2. Наповніть резервуар водою температурою не вище 30°C до позначки рівня води на внутрішній частині резервуара. Утримуйте прилад обома руками за ручки по бокам основи, для зручності ви можете зняти барабан.











Водопровідну воду перед використанням рекомендується відстоювати впродовж доби. Використання дуже жорсткої неочищеної води може призвести до засмічення фільтра, утворення нальоту.



ЗАБОРОНЯЄТЬСЯ додавати у воду очищувальні засоби, ароматичне масло, парфумерні засоби тощо.

3. Встановіть резервуар для води на прилад так, щоб він щільно прилягав до основи.

Використання

1. Підключіть шнур електроживлення до роз'єму на корпусі.
 2. Підключіть прилад до електромережі, пролунає звуковий сигнал. Загориться індикатор .
 3. Натисніть кнопку  на панелі управління, пролунає звуковий сигнал і прилад почне роботу в автоматичному режимі. На дисплеї будуть відображатися поточний рівень вологості в приміщенні і індикатор **AUTO**.
-  **УВАГА!** Забороняється вмикати прилад без води. Щоб уникнути порушень в роботі приладу, знімати резервуар під час роботи забороняється.
-  Якщо прилад був відключений від електромережі на нетривалий час, під час наступного підключення звуковий сигнал може бути відсутнім.
- Для включення/відключення підсвічування натискайте кнопку .
4. У разі критичного зниження рівня води в резервуарі прилад автоматично припинить роботу, на дисплеї буде блимати індикатор . У цьому випадку натисніть кнопку  на панелі приладу, відключіть прилад від електромережі і наповніть резервуар для води.
 5. Для ручного переведення приладу в режим очікування натисніть кнопку  на панелі приладу, індикація дисплея і підсвічування згаснуть. По закінченню використання приладу відключіть його від електромережі і злийте воду, що залишилася в резервуарі.

Автоматичний режим

В автоматичному режимі прилад підбирає оптимальний режим роботи, виходячи з поточного рівня вологості в приміщенні.

Прилад починає працювати в автоматичному режимі відразу після включення, на дисплеї відображається поточний рівень вологості в приміщенні, горить індикатор **AUTO**, індикатор інтенсивності зволоження блимає. Ви завжди можете повернутися до автоматичного режиму роботи з інших режимів, обравши його за допомогою кнопки .

Регулювання інтенсивності зволоження

Ви можете регулювати інтенсивність зволоження, натискаючи кнопку  на панелі приладу. Індикатор на дисплеї буде відображати встановлений рівень:





LOW — мінімальна інтенсивність;

HIGH — максимальна інтенсивність;

MID — середня інтенсивність;



AUTO — автоматичний режим.

Нічний режим

Для переходу в нічний режим натисніть кнопку  на панелі приладу, загориться індикатор  на дисплеї. Через декілька секунд згасне підсвічування і індикація дисплея (за винятком індикаторів  і ) , прилад перейде в режим мінімальної інтенсивності зволоження.



Блокування панелі управління

Для забезпечення додаткової безпеки передбачено функцію блокування панелі управління. Вона запобігає випадковому натисненню кнопок.



Для включення/відключення блокування одночасно натисніть і утримуйте декілька секунд кнопки  і . При включеному блокуванні на дисплеї горить індикатор , прилад не реагує на натискання кнопок.

Функція іонізації

Прилад обладнаний вбудованим генератором іонів. Зволожено іонізоване повітря сприяє більш швидкому осідданню пилу, що полегшує вологе прибирання і підвищує його ефективність, а також допомагає очистити повітря від мікробів та алергенів. Крім того, іонізоване повітря покращує самопочуття і сон, знижує стомлюваність.

Для включення/відключення функції іонізації натискайте кнопку  на панелі приладу. Якщо функція активна, горить індикатор  на дисплеї.

Таймер відключення

Ви можете задати час відключення приладу в діапазоні від 1 до 8 годин із кроком в 1 годину. Для встановлення таймера натискайте кнопку  на панелі приладу, перемикання відбувається по колу. Після закінчення заданого проміжку часу прилад автоматично перейде в режим очікування. Якщо функція активна, на дисплеї горить індикатор  і йде зворотний погодинний відлік часу, що залишився до відключення.

 Для відключення функції таймера натискайте кнопку , поки індикатор  і цифрове значення не згаснуть.

III. ДОГЛЯД ЗА ПРИЛАДОМ

Загальні рекомендації щодо очищення

Перш ніж розпочати очищення приладу, переконайтеся, що його відключено від електромережі. Від'єднайте шнур електроживлення від корпусу приладу, злийте воду з резервуара. Очищайте зовнішні поверхні приладу м'якою вологою серветкою або губкою. Можливе застосування делікатного очищувального засобу. Для уникнення можливих патьоків від води й плям на корпусі рекомендуємо протерти його поверхню досуха.

 **ЗАБОРОНЯЄТЬСЯ занурювати корпус приладу у воду або поміщати його під струмінь води!**
ЗАБОРОНЯЄТЬСЯ використання під час очищення приладу грубих серветок або губок, абразивних паст. Також недопустиме використання будь-яких хімічно агресивних речовин.

Регулярно міняйте воду в приладі. Після закінчення використання зливайте залишки води з резервуара.

Очищення резервуара для води і барабана

У процесі роботи в резервуарі для води і на барабані накопичуються забруднення, тому при регулярній експлуатації рекомендується очищати їх 1-2 рази на тиждень. Для очищення використовуйте м'який мильний розчин і щіточку для очищення (входить до комплекту), ретельно промивайте всі деталі водою.

Для зручності очищення барабана розберіть його, як показано на схемі **A3** (стор. 4).

Очищення резервуара і дисків від вапняних відкладень проводити в міру необхідності. Для очищення залийте в резервуар розчин лимонної кислоти (1 ч. л. на літр води), диски занурите в окрему ємність, заповнену зазначеним розчином (розчин повинен повністю покривати диски). Після розм'якшення відкладень ретельно промийте резервуар і диски, використовуючи м'яку щітку або губку.





Зберігання та транспортування

Ніколи не зберігайте прилад з водою. Перед зберіганням і повторною експлуатацією очистьте й повністю просушіть усі частини приладу. Зберігайте прилад у сухому вентиляваному місці подалі від нагрівальних приладів і прямих сонячних променів.

Під час транспортування та зберігання забороняється піддавати прилад механічному впливу, який може призвести до пошкодження пристрою та/або порушення цілісності упаковок.

Необхідно берегти упаковку приладу від потрапляння води й інших рідин.

IV. ПЕРЕД ЗВЕРНЕННЯМ ДО СЕРВІС-ЦЕНТРУ

Несправність	Можлива причина	Спосіб усунення
Прилад не вмикається	Прилад не підключено до мережі електроживлення	Переконайтеся, що прилад правильно підключено до електромережі
На дисплеї блимає індикатор 	Відсутня вода в резервуарі	Відключіть прилад від електромережі і наповніть резервуар водою
Прилад не реагує на натискання кнопок, на дисплеї горить індикатор 	Панель управління заблокована	Щоб розблокувати прилад, одночасно натисніть і утримуйте декілька секунд кнопки  і 

 У разі, якщо несправність усунути не вдалося, зверніться до авторизованого сервісного центру.

V. ГАРАНТІЙНІ ЗОБОВ'ЯЗАННЯ

На даний виріб надається гарантія строком на 12 місяців із моменту його придбання. Упродовж гарантійного періоду виробник зобов'язується усунути будь-які заводські дефекти, спричинені неналежною якістю матеріалів або складання, відремонтувавши, замінивши деталі або весь виріб. Гарантія набуває чинності тільки в тому випадку, якщо дата купівлі підтверджена печаткою магазину та підписом продавця на оригінальному гарантійному талоні.

Ця гарантія визнається за умови, якщо виріб застосовувався відповідно до інструкції з експлуатації, не ремонтувався, не розбирався і не був пошкоджений у результаті неправильного поводження з ним, а також збережена його повна комплектність. Дана гарантія не поширюється на природний знос виробу і видаткові матеріали (фільтри, лампочки, антипригарні покриття, ущільнювачі тощо), а також акумуляторні джерела живлення і батареї живлення.

Термін служби виробу і термін дії гарантійних зобов'язань на нього обчислюються з дня продажу або з дати виготовлення виробу (у випадку, якщо дату продажу визначити неможливо).

Дату виготовлення приладу можна знайти в серійному номері, розташованому на ідентифікаційній наклейці на корпусі виробу. Серійний номер складається з 13 знаків. 6-й і 7-й знаки позначають місяць, 8-й – рік випуску пристрою.

0	0	0	0	0	1	1	2	3	3	3	3	3
---	---	---	---	---	---	---	---	---	---	---	---	---

1 – місяць виробництва (01 – січень, 02 – лютий ... 12 – грудень)

2 – рік виробництва (1 – 2011 р., 2 – 2012 р. ... 0 – 2020 р.)

3 – серійний номер моделі

Установлений виробником термін служби приладу – 3 роки із дня його придбання. Термін дійсний за умови, що експлуатація виробу здійснюється відповідно до даної інструкції та застосованих технічних стандартів.

Упаковку, посібник користувача, а також сам прилад необхідно утилізувати відповідно до місцевої програми з переробки відходів. Потурбуйтеся про навколишнє середовище: не викидайте такі вироби разом зі звичайним побутовим сміттям.

 Пайдаланар алдында пайдалану бойынша нұсқаулықты мұқият оқып шығыңыз да, оны анықтамалық ретінде сақтап қойыңыз. Аспапты дұрыс пайдалану оның қызметінің мерзімін ұзартады.

Бұл нұсқаулықтағы қауіпсіздік шаралары мен нұсқаулар құралды қолдану кезінде туындауы мүмкін барлық жағдайларды қамтымайды. Бұл құрылғымен жұмыс кезінде қолданушы ақылға сүйеніп, абай әрі мұқият болуы тиіс.

САҚТАНУ ШАРАЛАРЫ

- Өндіруші қауіпсіздік техникасының талаптарын және бұйымды пайдалану ережелерін сақтамаудан туындаған зақымдар үшін жауап бермейді.
- Бұл электр аспап пәтерлерде, қала сыртындағы үйлерде, қонақ үй нөмірлерінде, тұрмыстық нөмірлерде, дүкендердің тұрмыстық бөлмелерде, офистер мен өнеркәсіптік емес пайдаланудың кез келген басқа осындай жағдайларда пайдаланыла алады. Құрылғыны өнеркәсіптік немесе кез келген мақсатсыз пайдалану бұйымды тиісті түрде пайдалану шарттарын бұзу болып саналады. Бұл жағдайда өндіруші ықтимал салдарлар үшін жауап бермейді.
- Құрылғыны электр желісіне қосар алдында оның кернеуі аспаптың номиналды кернеуіне сәйкес келетінін тексеріңіз (бұйымның техникалық сипаттамалары немесе зауыттық кестесін қараңыз).
- Аспаптың тұтынатын қуатына есептелген ұзартқыш қолданыңыз: параметрлердің сәйкессіздігі қысқа тұйықталуға немесе кабельдің жануына әкеліп соқтыруы мүмкін.
- Аспапты қолданған соң, сонымен қатар оны тазалаған немесе тасымалдаған кезде розеткіден өшіріңіз. Электр бауын сымынан емес, штепселінен ұстап тұрып, құрғақ қолмен шығарыңыз.
- Электр қоректендіру бауын есік қуыстарында немесе жылу көздерінің жанында тартпаңыз. Электр бауының бұралмағанын және иілмегенін, үшкір заттарға, бұрыштар мен жиһазға тимегенін қадағалаңыз.

STOP **ЖАДЫҢЫЗДА БОЛСЫН:** электр қоректендіру кабелі зақымдалуы кепілдік шарттарына сәйкес келмейтін ақауларға, сонымен қатар

электр тоғына ұрынуға әкеліп соқтыруы мүмкін. Зақымдалған электр кабелі сервис-орталықта жедел ауыстыруды талап етеді.

- Аспапты ашық ауада пайдалануға тыйым салынады: құрылғы корпусының ішіне су немесе бөгде заттардың түсуі оны қатты зақымдауы мүмкін.

STOP Суға тазарту құралдары, хош иісті майлар, парфюмерлі құралдар және т.б. қосуға **ТЫЙЫМ САЛЫНАДЫ**.

- Аспапты ылғалдылығы жоғары бөлмеде және жанғыш газдар мен булану бар бөлмеде қолданбаңыз.
- Ауа ылғалдағышты жылыту аспаптары мен электр аспаптарына тікелей жақын жерде, сондай-ақ вентиляциялық саңылаулардың жанында орнатпаңыз.

STOP Аспап корпусын суға батыруға немесе су ағыны астына салуға **ТЫЙЫМ САЛЫНАДЫ!**

Аспапқа (30°C-тан жоғары) ыстық су құюға **ТЫЙЫМ САЛЫНАДЫ!** Бұл аспап бөліктерінің деформациялануына алып келуі мүмкін.

- Жұмыс кезінде аспапты бүркемеңіз, оған ауыр заттар қоймаңыз.
- Аспапты тазалар алдында оның электр желісінен өшіріліп, толық суығанына көз жеткізіңіз. Аспапты тазалау бойынша нұсқауларды қатаң ұстаныңыз.
- Корпусағы тұтқалар аспапты тасуға арналмаған. Аспапты шеткі табандарының тұтқаларынан ұстап көтеріңіз.

STOP Аспап корпусын суға батыруға немесе су ағыны астына салуға **ТЫЙЫМ САЛЫНАДЫ!**

- Бұл аспап физикалық, жүйке немесе психикалық ауытқулары бар немесе тәжірибесі мен білімі жетіспейтін адамдардың (оның ішінде балалардың) қолдануына арналмаған, мұндай тұлғалар қадағаланып, олардың қауіпсіздігі үшін жауап беретін тұлға осы аспапты қолдануға қатысты нұсқау жасалған жағдайлардан басқа. Балалардың аспаппен, оның жинақтаушыларымен, сонымен қатар зауыттық орамымен ойнауына жол бермеу мақсатында

қадағалап отыру қажет. Құрылғыны тазалау және қызмет көрсетуді балалар ересектердің қарауынсыз жасамауы тиіс.

- Аспапты өздігіңізбен жөндеуге немесе құрылымына өзгеріс енгізуге тыйым салынады. Қызмет көрсету және жөндеу бойынша барлық жұмыстарды авторландырылған сервис-орталық жасауы керек. Біліксіз жасалған жұмыс аспаптың бұзылуына, жарақат пен мүлік зақымдануына әкеліп соқтыруы мүмкін.

STOP

HAZAR AУДАРЫҢЫЗ! Аспапты кез келген ақауларда пайдалануға тыйым салынады.

Техникалық сипаттамалар

Үлгі.....	RAW-3501
Қуаты.....	15 Вт
Кернеу.....	220-240 В, 50 Гц
Электр тоғына ұшыраудан қорғаныс.....	II дәреже
Суға арналған резервуар көлемі.....	2,2 л
Судың шығыны.....	150 мл/сағ
Қызмет көрсетудің ұсынылған ауданы.....	20 м ² астам емес
Шу деңгейі.....	25 дБ кем
Басқару панелі.....	сенсорлық
Дисплей.....	жарықдиодты
Ылғалдылық деңгейін қолмен реттеу.....	3 деңгей
Автоматтық ажырату.....	су жетіспеушілік кезінде, корпусды алып тастау кезінде
Иондану.....	бар
Автоматты тәртіптеме.....	бар
Түнгі режим.....	бар
Басқару панелін құрсаулау.....	бар
Сөндіру таймері.....	8 сағатқа дейін
Жарықталу.....	бар
Габаритті өлшемдер.....	330 x 240 x 240 мм
Құралдың салмағы (сусыз).....	3,2 кг ± 3%
Электр сымның ұзындығы.....	1,8 м

Комплектация

Ауа жуғыш.....	1 дана
Тазартуға арналған шөтке.....	1 дана
Пайдалану жөніндегі нұсқаулық.....	1 дана
Сервисті кітапша.....	1 дана.

Өндіруші келесі өзгерістер туралы қосымша хабарландырусыз өз өнімдерін жетілдіру барысында дизайнға, жинақталуға, сонымен қатар бұйымның техникалық сипаттамаларына өзгерістер енгізуге құқылы.

Аспаптың құрылымы (A1 сурет, 3 бет)

1. Дисплеймен сенсорлық басқару панелі
2. Тазаланған ауаның шығуына арналған саңылау
3. Корпусты алуға арналған тұтқалар
4. Құралдың корпус
5. Вентиляциялық саңылаулар
6. Электр шнурының қосуға арналған жалғағышы
7. Құралдың негіздемесі
8. Суға арналған резервуар
9. Су деңгейінің белгісі
10. Барабан
11. Тасымалдауға арналған тұтқалар
12. Электр қуат алу сымы
13. Тазартуға арналған шөтке

Дисплей (A2 сурет, 3 бет)

1. Жұмыс индикаторы
2. Иондану индикаторы
3. Түнгі тәртіптеме индикаторы
4. Бөлменің қазіргі мезеттегі ылдалдық деңгейінің индикаторы
5. Резервуардағы судың төмен деңгейінің индикаторы
6. Автоматты тәртіптеме индикаторы
7. Ылғалдылық деңгейінің индикаторы (пайызбен)
8. Басқару панелін құрсаулау индикаторы
9. Таймері жұмысының индикаторы

Басқару панелі (A2 сурет, 3 бет)

- A. Иондау функциясын қосу/сөндіру түймесі
- B. Түнгі тәртіптемені қосу/сөндіру түймесі
- C. Ылғалдандырудың қарқындылығын ретке келтіру түймесі
- D. Құралды ажырату/қосу батырмасы

- E. Сөндіру таймерінің қосу/сөндіру түймесі
- F. Жарықты қосу/өшіру батырмасы

I. ПАЙДАЛАНА БАСТАУ АЛДЫНДА

Бұйым мен оның құрамдастарын қорықтан абайлап шығарыңыз. Барлық орау материалдары мен жарнамалық жапсырмаларды алып тастаңыз.

 Корпустағы ескертетін жапсырма, жапсырма-көрсеткіш (бар болса) және бұйымның сериялық нөмірі бар кестешені орнында міндетті түрде сақтаңыз!

Тасымалдау немесе төмен температураларда сақтаған соң аспапты қосар алдында кем дегенде 2 сағатқа бөлме температурасында ұстау керек.

Желілік сымды толықтай тарқатыңыз. Аспап корпусын ылғал матамен сүртіңіз. Әзірлеудің алдында құрылғы сыртқы және көзге көрінетін ішкі бөліктерінде зақым, жарық және басқа ақау жоқтығына көз жеткізіңіз.

Шығатын бу тұсқағаз, декоративті жабындылар, электрондық аспаптар мен жоғары ылғалдылық зардап шегуі мүмкін басқа заттарға немесе материалдарға тимейтіндей қатты тегіс көлденең бетке орнатыңыз. Орнату орнын таңдау кезінде келесі нұсқауларға сүйеніңіз.

- Қыздырылған еден жөніндегі, ылғалдағышты жылыту құралдарынан тікелей жақындықта орнатпаңыз.
- Ылғалдағышты жиһаз бен электр құралдарынан тікелей жақындықта орнатпаңыз, сондай-ақ оны желдету қуыстарының жанында орнатпаңыз.
- Ылғалдағышты ауыстыру кезінде тек негіздемесінен ұстаңыз.
- Аспапты сусыз қоспаңыз.
- Суды тазаланған ауаның шығатын саңылауы арқылы құймаңыз.
- Суға арналған сұйыққоймаға және бу шығатын саңылауға бөтен заттар мен химикаттардың түсуіне жол бермеңіз.
- Аспаптың жұмысы кезінде желдеткіш саңылауларын жаппаңыз.
- Сұйыққоймадағы судың қатуына жол бермеңіз.
- Жұмыс кезінде корпусты алып тастамаңыз.

II. ҚҰРАЛДЫ ПАЙДАЛАНУ

Аспаптың жұмысы аспап ішінде орналасқан барабанның айналуы кезінде пайда болатын су кедергісі қағидасына негізделген. Барабан арнайы беті будыр дисктерден тұрады. Мұндай құрылым дисктердің су тамшыларын ұстап тұруына мүмкіндік береді, ал олар өз кезегінде ауаның ауыр белшектерін «алады». Барабанның айналуы себепті ластанулар суға арналған резервуарда қалады, ал кіріктірілген желдеткіш ылғалдандырылған ауаны бөлмеге таратады.

Суға арналған сұйыққойманы толтыру

1. Қуат көзі баусымын желіден ажыратыңыз. Аспап корпусын тұтқасынан ұстап жоғары тартып алыңыз және шетке қойыңыз.
2. Резервуарды температурасы 30°C-тан жоғары емес сумен резервуардың ішіндегі су деңгейінің белгісіне дейін толтырыңыз. Аспапты екі қолмен шеткі табандарының тұтқаларынан ұстап тұрыңыз, сізге ыңғайлы болу үшін барабанды алып тастауыңызға болады.





Су құбырынан шығатын суды қолданар алдында тәулік бойы қалдыру ұсынылады. Тым қатты тазартылмаған суды қолдану жұмыс камерасында және жақын жерде орналасқан заттарда тоттың пайда болуына, сүзгінің ластануына әкелуі мүмкін.



Суға тазарту құралдары, хош иісті майлар, парфюмерлі құралдар және т.б. қосуға ТЫЙЫМ САЛЫНАДЫ.

3. Суға арналған сұйыққойманы аспапқа – негізіне жақсылап жанасатындай етіп орнатыңыз

Пайдалану

1. Қуат көзі баусымын корпустағы жалғағышқа қосыңыз.
2. Аспапты электр желісіне қосыңыз, дыбыстық сигнал естіледі,  индикаторы жанып
3. Басқару панеліндегі  батырмасын басыңыз, аспап дыбыстық белгі береді де, автоматтық режимде жұмыс істей бастайды. Дисплейде бөлменің қазіргі мезеттегі ылғалдылық деңгейі мен **AUTO** индикаторы бейнеленеді.





НАЗАР АУДАРЫҢЫЗ! Резервуарда су жоқ кезде қосуға болмайды. Құралдың жұмысындағы бұзушылықтарды болдырмау үшін жұмыс кезінде резервуарды шешуге тыйым салынады.



Егер аспап электр желісінен аз уақытқа ажыратылған болса, қайта қосқан кезде дыбыстық сигнал болмауы мүмкін.

Жарықты қосу/өшіру үшін  батырмасын басыңыз.

4. Сұйыққоймада су деңгейі сыни төмендеген, ол автоматты түрде жұмысын тоқтатады. Дисплейде  индикаторы жыпылықтап тұрады. Мұндай жағдайда аспаптың басқару панелінде  түймесін басып, аспапты электр желісінен ажыратыңыз да, суға арналған сұйыққойманы толтырыңыз.
5. Аспапты күту тәртіпмесіне қолмен ауыстыру үшін аспаптың басқару панелінде  түймесін басыңыз, дисплей индикациясы мен жарық өшеді. Аспапты пайдалануды аяқтағаннан кейін оны электр желісінен ажыратып, сұйыққоймада қалған суды ағызып жіберіңіз.

Автоматты тәртіптеме

Автоматты режимде аспап бөлменің қазіргі мезеттегі ылғалдылық деңгейіне байланысты оңтайлы жұмыс режимін таңдайды.

Аспап қосылғаннан кейін жұмыс істеуді бірден автоматты режимде бастайды, дисплейде бөлменің қазіргі мезеттегі ылғалдылық деңгейі бейнеленеді, **AUTO** индикаторы жанады, ылғалдандыру қарқыны индикаторы жыпылықтайды. Сіз  батырмасының көмегімен автоматты режимді таңдау арқылы әрқашан басқа режимдерден автоматты жұмыс режиміне көше аласыз.

Ылғалдандыру қарқындылығын ретке келтіру

Сіз аспаптың басқару панелінде  түймесін баса отырып, ылғалдандыру қарқындылығын ретке келтіре аласыз. Дисплейдегі индикатор белгіленген деңгейді көрсетеді:

LOW – минималды қарқындылық;

MID – орташа қарқындылық;

HIGH – максималды қарқындылық;

AUTO – автоматты тәртіптеме.

Түнгі режим

Түнгі тәртіптемеге өту үшін аспаптың басқару панелінде түймесін басыңыз, дисплейде индикаторы жанады. Бірнеше секундтан кейін және индикаторларынан басқа жарық пен дисплей индикациясы өшеді, аспап ылғалдандырудың ең минималды қарқындылығы режиміне көшеді.

Басқару панелін құрсаулау

Қосымша қауіпсіздікті қамтамасыз ету үшін құрылғыда басқару панелін құрсаулау функциясы қарастырылған. Ол функция түймелердің кездейсоқ басылып кетуінің алдын алады. Бұғатталуды қосу/өшіру үшін және батырмаларын бір мезетте басып, бірнеше секунд ұстап тұрыңыз. Бұғатталу қосылып тұрған кезде дисплейде индикаторы жанады, батырмаларды басу аспапқа әсер етпейді.

Ионизациялау функциясы

Аспап кірістіре орнатылған иондар генераторымен жабдықталған. Ылғалданған иондалған ауа шаңның барынша жылдам басылуына жағдай жасайды, бұл – ылғалдық жиыстыруды жеңілдетеді және оның тиімділігін арттырады, сондай-ақ ауаны микробтар мен аллергия-дерден тазалауға жардамдеседі. Сонымен қатар, иондалған ауа көңілкүй мен ұйқыны жақсартады, шаршағыштықты төмендетеді.

Иондау функциясын қосу/сөндіру үшін аспаптың басқару панелінде түймесін басыңыз. Егер функция белсенді болса, дисплейде индикаторы жанады.

Сөндіру таймері

Сіз 1 сағат қадамымен 1 сағаттан 8 сағатқа дейінгі диапазонда аспапты сөндіру уақытын бере аласыз. Таймерді орнату үшін аспаптың басқару панелінде түймесін басыңыз, ауыстырып қосу шеңбер бойынша жүзеге асады. Берілген уақыт аралығы біткеннен кейін аспап автоматты түрде күту тәртіптемесіне өтеді. Егер функция белсенді болса, дисплейде индикаторы жанады және өшуге дейін қалған уақыттың сағаттық кері санағы басталады.

Таймер функциясын өшіру үшін индикаторы мен сандық мән өшкенге дейін батырмасын басып тұрыңыз.

III. АСПАП КҮТІМІ

Тазалау жөніндегі жалпы ұсыныстар

Құралды тазалауға кіріспес бұрын, оның электр желісінен ажыраулы екендігіне көз жеткізіңіз. Электр қуаты баусымын аспап корпусынан ажыратыңыз, резервуардан суды төгіп тастаңыз. Аспаптың ішкі беттерін жұмсақ ылғал майлықпен не сорғышпен сүртіңіз. Деликатты тазарту құралын қолдану мүмкін болады. Судың мүмкін болатын тамшылары мен тұрқындағы сызықтарға жол бермеу үшін оның бетін құрғақ етіп сүртуге ұсыныс береміз.

Аспап корпусын суға батыруға немесе су ағыны астына салуға ТЫЙЫМ САЛЫНАДЫ!

Құралды тазалау кезінде қатты сүрткіштер немесе губкаларды қолдануға ТЫЙЫМ САЛЫНАДЫ. Сондай-ақ химиялық агрессивті кез келген заттарды қолдануға болмайды.

Аспаптағы суды үнемі ауыстырып тұрыңыз. Қолданып болғаннан соң судың қалғанын төгіп тастаңыз.

Суға арналған резервуар мен барабанды тазалау

Жұмыс барысында суға арналған резервуар мен барабанда кір жинақталады, сондықтан аспапты үнемі қолданған кезде оны аптасына 1-2 рет тазалап тұруға кеңес беріледі. Тазарту үшін жұмсақ сабын езіңдісін қолданыңыз (жиынтыққа кіреді), барлық бөлшектерін сумен мұқият жуып тазартыңыз.

Барабанды тазалау ыңғайлы болуы үшін **A3** (4 бет) сызбасында көрсетілгендей етіп оны бөлшектеніңіз.

Резервуар мен дисктерді әк түзінділерінен тазартуды қажет болғандығына байланысты жүргізіңіз. Тазалау үшін резервуарға лимон қышқылы ертіндісін құйыңыз (бір литр суға 1 шай қасық), дисктерді осы ертіндімен толтырылған ыдысқа салыңыз (ертінді дисктерді толықтай қамтуы тиіс). Түзінділер жұмсарған соң жұмсақ щетка не сорғышты пайдаланып резервуар мен дисктерді жуыңыз.

Сақтау және тасымалдау

Аспапты ешқашан суымен бірге сақтамаңыз. Сақтау және қайта пайдаланудың алдында құралдың барлық бөліктерін тазалап, түгел құрғатыңыз. Құралды құрғақ желденетін жерде жылыту аспаптарынан алыс және тікелей күн сәулелерден алыс сақтаңыз.

Тасымалдау және сақтау кезінде құралдың зақымдануына және/немесе ораманың бүтіндігіне әкелуі мүмкін құралды механикалық әсерлерге ұшыратуға тыйым салынады.

Құралдың орамасын су мен басқа да сұйықтықтардан сақтау қажет.

IV. СЕРВИС-ОРТАЛЫҚҚА ЖОЛЫҒАР АЛДЫНДА

Ақаулық	Мүмкін болатын себебі	Түзету әдістері
Құрал қосылмайды	Құрал электр қуаты желісіне қосылмаған	Құралдың электр желісіне дұрыс қосылғанына көз жеткізіңіз
Дисплейде индикаторы жанып тұр	Резервуарда су жоқ	Аспапты электржелісінен ажыратып, резервуарды сумен толтырыңыз
Батырмалардың басылуы аспапқа әсер етпейді, дисплейде индикаторы жанып тұр	Басқару панелі бұғатталған	Аспапты бұғаттаудан шығару үшін және батырмаларын бір мезетте басып, бірнеше секунд ұстап тұрыңыз

Егер қателікті дұрыстай алмасаңыз, авторизацияланған сервистік орталыққа жүгініңіз.

V. КЕПІЛДІКТІ МІНДЕТТЕМЕЛЕР

Осы бұйымға сатып алынған сәттен 12 ай мерзіміне кепілдік беріледі. Өндіруші кепілдік кезеңі ішінде жөндеу, бөлшектерді ауыстыру немесе бүкіл бұйымды ауыстыру жолымен материалдар немесе жинау сапасының жетіспеушілігінен туындаған кез келген зауыттық ақауларды жоюға міндеттенеді. Кепілдік тек сатып алу күні түпнұсқалық кепілдік талонын-

да дүкен мөрімен және сатушы қолымен расталған жағдайда ғана күшіне енеді. Осы кепілдік тек бұйым пайдалану бойынша нұсқаулыққа сәйкес қолданылған, жөнделмеген, бұзылмаған және онымен дұрыс жұмыс істемеу нәтижесінде зақымданбаған, сонымен қатар бұйымның толық жинағы сақталған жағдайда танылады. Осы кепілдік бұйымның табиғи тозуына және шығын материалдарына таралмайды (сүзгілер, шамдар, қыш және тефлондық тығыздауыштар және т. б.), сонымен қатар аккумуляторлық қоректену көздеріне және қоректену батареяларына таралмайды.

Бұйымның қызмет мерзімі мен оған кепілдікті міндеттемелердің қолданыс мерзімі бұйым сатылған немесе өндірілген кезден есептеледі (егер сату күнін анықтау мүмкін болмаса). Аспап өндірілген күнді бұйым корпусының сәйкестендіру жапсырмасындағы сериялық нөмірден табуға болады. Сериялық нөмір 13 белгіден тұрады. 6-шы және 7-ші белгілер айды, 8-ші – құрылғының шығарылған жылын білдіреді.

0	0	0	0	0	1	1	2	3	3	3	3	3
---	---	---	---	---	---	---	---	---	---	---	---	---

1 – өндірілген айы (01 – қаңтар, 02 – ақпан ... 12 – желтоқсан)

2 – өндірілген жылы (1 – 2011 ж., 2 – 2012 ж. ... 0 – 2020 ж.)

3 – үлгінің сериялық нөмірі

Өндіруші бекіткен аспаптың қызмет ету мерзімі бұйымның пайдаланылуы осы нұсқаулық пен қолданылатын техникалық стандарттарға сәйкес жүрі жағдайында сатып алынған күнінен 3 жылды құрайды.

Орамды, пайдаланушы нұсқаулығын, сонымен қатар аспаптың өзін қалдықтарды қайта өңдеу бойынша жергілікті бағдарламаға сәйкес пайдаға асыру керек. Қоршаған ортаға қамқорлық білдіріңіз: мұндай бұйымдарды әдеттегі тұрмыстық қоқыспен тастамаңыз.

ЕАС

Производитель: «Пауэр Пойнт Инк. Лимитед» №1202 Хай Юн Гэ (В1) Лин Хай Шан Чжуан Сямейлин Футьян, Шеньжень, Китай, 518049. По лицензии REDMOND Индастриал Груп, ЛЛСи Уан Коммерс Плаза, 99 Вашингтон-авеню, съют 805А, Олбани, Нью-Йорк, 12210, Соединенные Штаты Америки.

Импортер: ООО «АЛЬФА», 198099, РФ, г. Санкт-Петербург, ул. Промышленная, д. 38, корп. 2, литера А.

© REDMOND. Все права защищены. 2018

Воспроизведение, передача, распространение, перевод или другая переработка данного документа или любой его части без предварительного письменного разрешения правообладателя запрещены.

Produced by Redmond Industrial Group LLC
One Commerce Plaza, 99 Washington Ave, Ste. 805A,
Albany, New York, 12210, United States
www.redmond.company
www.multivarka.pro
www.store.redmond.company
www.smartredmond.com
Made in China

RAW-3501-CIS-UM-2