

OEE6C71V



RU Духовой шкаф

Инструкция по эксплуатации



Electrolux

СОДЕРЖАНИЕ

1. СВЕДЕНИЯ ПО ТЕХНИКЕ БЕЗОПАСНОСТИ.....	3
2. УКАЗАНИЯ ПО БЕЗОПАСНОСТИ.....	5
3. ОПИСАНИЕ ИЗДЕЛИЯ.....	8
4. ПАНЕЛЬ УПРАВЛЕНИЯ.....	9
5. ПЕРЕД ПЕРВЫМ ИСПОЛЬЗОВАНИЕМ.....	9
6. ЕЖЕДНЕВНОЕ ИСПОЛЬЗОВАНИЕ.....	10
7. ФУНКЦИИ ЧАСОВ.....	12
8. ИСПОЛЬЗОВАНИЕ ДОПОЛНИТЕЛЬНЫХ ПРИНАДЛЕЖНОСТЕЙ.....	14
9. ДОПОЛНИТЕЛЬНЫЕ ФУНКЦИИ.....	17
10. ПОЛЕЗНЫЕ СОВЕТЫ.....	18
11. УХОД И ОЧИСТКА.....	35
12. ПОИСК И УСТРАНЕНИЕ НЕИСПРАВНОСТЕЙ.....	38
13. ТЕХНИЧЕСКИЕ ДАННЫЕ.....	40
14. ЭНЕРГОЭФФЕКТИВНОСТЬ.....	41

МЫ ДУМАЕМ О ВАС

Благодарим вас за приобретение прибора Electrolux. Вы выбрали изделие, за которым стоят десятилетия профессионального опыта и инноваций. Уникальное и стильное, оно создавалось с заботой о вас. Поэтому когда бы вы ни воспользовались им, вы можете быть уверены: результаты всегда будут превосходными.

Добро пожаловать в Electrolux!

На нашем веб-сайте вы сможете:



Найти рекомендации по использованию изделий, руководства по эксплуатации, мастер устранения неисправностей, информацию о техническом обслуживании:

www.electrolux.ru/support



Зарегистрировать свое изделие для улучшения обслуживания:

www.promo.electrolux.ru



Приобрести дополнительные принадлежности, расходные материалы и фирменные запасные части для своего прибора:

www.electrolux-1.ru

ПОДДЕРЖКА ПОТРЕБИТЕЛЕЙ И СЕРВИСНОЕ ОБСЛУЖИВАНИЕ

Мы рекомендуем использовать оригинальные запчасти.

При обращении в сервис-центр следует иметь под рукой следующую информацию: модель, продуктовый номер (PNC), серийный номер. Данная информация находится на табличке с техническими данными.

 **Внимание / Важные сведения по технике безопасности.**

 **Общая информация и рекомендации**

 **Информация по охране окружающей среды**

Право на изменения сохраняется.

1. ⚠ СВЕДЕНИЯ ПО ТЕХНИКЕ БЕЗОПАСНОСТИ

Перед установкой и эксплуатацией прибора внимательно ознакомьтесь с приложенным руководством. Производитель не несет ответственности за какие-либо травмы или ущерб, возникший вследствие неправильной установки или эксплуатации. Всегда храните данное руководство под рукой в надежном месте для последующего использования.

1.1 Безопасность детей и лиц с ограниченными возможностями

- Данный прибор может эксплуатироваться детьми, если их возраст превышает 8 лет, и лицами с ограниченными физическими, сенсорными или умственными способностями и с недостаточным опытом или знаниями только при условии нахождения под присмотром лица, отвечающего за их безопасность, или после получения соответствующих инструкций, позволяющих им безопасно эксплуатировать электроприбор и дающих им представление об опасности, сопряженной с его эксплуатацией.
- Детям в возрасте от 3 до 8 лет, а также лицам с ярко выраженными и комплексными нарушениями здоровья запрещается находиться рядом с прибором, если только за ними не обеспечивается постоянный надзор.
- Детям младше 3 лет запрещается находиться рядом с прибором, если только за ними не обеспечивается постоянный надзор взрослых.
- Не позволяйте детям играть с прибором.
- Храните все упаковочные материалы вне досягаемости детей и утилизируйте материалы надлежащим образом.
- Не подпускайте детей и домашних животных к прибору, когда он работает или остывает.

Доступные для контакта части могут сильно нагреваться во время эксплуатации.

- Если прибор оснащен устройством защиты детей, его следует включить.
- Очистка и доступное пользователю техническое обслуживание прибора не должно производиться детьми без присмотра.

1.2 Общие правила техники безопасности

- Установка прибора и замена кабеля должна осуществляться только квалифицированным персоналом!
- **ВНИМАНИЕ:** Прибор и его доступные для контакта части сильно нагреваются во время эксплуатации. Будьте осторожны и не прикасайтесь к нагревательным элементам.
- Помещая в прибор или извлекая из него посуду или аксессуары, всегда используйте кухонные перчатки.
- Перед любым обслуживанием отключите прибор от сети питания.
- **ВНИМАНИЕ:** Перед тем, как менять лампочку, убедитесь, что прибор отключен от электропитания, чтобы избежать опасности поражения электрическим током.
- Не эксплуатируйте прибор до его установки в мебель, в которую он должен быть встроен.
- Не используйте пароочистители для очистки прибора.
- Не используйте жесткие абразивные чистящие средства или острые металлические скребки для чистки стеклянной дверцы, так как ими можно поцарапать его поверхность, в результате чего стекло может лопнуть.
- В случае повреждения кабеля электропитания во избежание поражения электрическим током он должен быть заменен изготовителем,

- авторизованным сервисным центром или специалистом с аналогичной квалификацией.
- Для извлечения направляющих для противня вытяните сначала переднюю, а затем заднюю часть направляющей для противня из боковой стенки движением, направленным от стенки. Установка направляющих для противня производится в обратном порядке.
 - Используйте только термошуп (датчик температуры внутри продукта), рекомендованный для данного прибора.

2. УКАЗАНИЯ ПО БЕЗОПАСНОСТИ

2.1 Установка



ВНИМАНИЕ!

Установка прибора должна осуществляться только квалифицированным персоналом!

- Удалите всю упаковку.
- Не устанавливайте и не подключайте прибор, имеющий повреждения.
- Следуйте приложенной к прибору Инструкции по установке.
- Никогда не забывайте о мерах предосторожности при его перемещении: прибор имеет большой вес. Всегда используйте защитные перчатки и закрытую обувь.
- При перемещении прибора не тяните за его ручку.
- Обеспечьте наличие минимально допустимых зазоров между соседними приборами и предметами мебели.
- Разместите прибор в безопасном месте, отвечающем требованиям установки.
- Прибор оснащен электрической системой охлаждения. Для ее работы требуется подключение к электросети.

2.2 Подключение к электросети



ВНИМАНИЕ!

Существует риск пожара и поражения электрическим током.

- Все подключения к электросети должны производиться квалифицированным электриком.
- Прибор должен быть заземлен.
- Убедитесь, что параметры, указанные на табличке с техническими данными, соответствуют характеристикам электросети.
- Включайте прибор только в установленную надлежащим образом электророзетку с защитным контактом.
- Не используйте тройники и удлинители.
- Позаботьтесь о том, чтобы не повредить вилку и сетевой кабель. В случае необходимости замены сетевого шнура она должна быть выполнена нашим авторизованным сервисным центром.
- Не допускайте контакта сетевых кабелей или их приближения к дверце прибора или нише под прибором, особенно если дверца сильно нагрета.
- Детали, защищающие токоведущие или изолированные части прибора,

- должны быть закреплены так, чтобы их было невозможно удалить без специальных инструментов.
- Вставляйте вилку сетевого кабеля в розетку только по окончании установки прибора. Убедитесь, что после установки прибора к вилке электропитания имеется свободный доступ.
 - Не подключайте прибор к розетке электропитания, если она плохо закреплена или если вилка неплотно входит в розетку.
 - Для отключения прибора от электросети не тяните за кабель электропитания. Всегда беритесь за саму вилку.
 - Следует использовать подходящие размыкающие устройства: предохранительные автоматические выключатели, плавкие предохранители (резьбовые плавкие предохранители следует выкручивать из гнезда), автоматы защиты от тока утечки и пускатели.
 - Прибор должен быть подключен к электросети через устройство для изоляции, позволяющее отсоединять от сети все контакты. Устройство для изоляции должно обеспечивать зазор между разомкнутыми контактами не менее 3 мм.

2.3 Эксплуатация



ВНИМАНИЕ!

Существует риск травмы, ожога и поражения электрическим током или взрыва.

- Данный прибор предназначен только для бытового применения.
- Не вносите изменения в параметры данного прибора.
- Удостоверьтесь, что вентиляционные отверстия не закрыты.
- Во время работы прибора не оставляйте его без присмотра.
- Прибор необходимо выключать после каждого использования.
- Соблюдайте осторожность, открывая дверцу прибора во время

его работы. Может произойти высвобождение горячего воздуха.

- При использовании прибора не касайтесь его мокрыми руками; не касайтесь прибора, если на него попала вода.
- Не надавливайте на открытую дверцу прибора.
- Не используйте прибор в качестве столешницы или подставки для каких-либо предметов.
- Соблюдайте осторожность, открывая дверцу прибора. При использовании ингредиентов, содержащих алкоголь, может образовываться воздушно-спиртовая смесь.
- При открывании дверцы прибора рядом с ним не должно быть искр или открытого пламени.
- Не помещайте на прибор, рядом с ним или внутрь него легковоспламеняющиеся вещества или изделия, пропитанные легковоспламеняющимися веществами.



ВНИМАНИЕ!

Существует риск повреждения прибора.

- Для предупреждения повреждения и изменения цвета эмали:
 - не помещайте непосредственно на дно прибора посуду и иные предметы.
 - не кладите непосредственно на дно прибора алюминиевую фольгу.
 - не наливайте в нагретый прибор воду.
 - не храните влажную посуду и продукты в приборе после окончания приготовления пищи.
 - соблюдайте осторожность при установке и извлечении аксессуаров.
- Изменение цвета эмали или нержавеющей стали не влияет на эффективность работы прибора.
- Для приготовления тортов, содержащих большое количество влаги, используйте противень для жарки. Соки из фруктов могут вызывать появление пятен, удалить которые будет невозможно.

- Данный прибор предназначен только для приготовления пищи. Его не следует использовать в других целях, например, для обогрева помещений.
- Всегда готовьте при закрытой дверце духового шкафа.
- В случае установки прибора за мебельной панелью (например, за дверцей) позаботьтесь о том, чтобы во время работы прибора дверца ни в коем случае не оказывалась закрытой. Нагрев и влажность, образующиеся за закрытой дверцей или мебельной панелью, могут привести к последующему повреждению прибора, места его установки или пола. Не закрывайте дверцу мебели до окончательного остывания прибора после использования.

2.4 Уход и очистка



ВНИМАНИЕ!

Существует риск травмы, пожара или повреждения прибора.

- Перед выполнением операций по чистке и уходу выключите прибор и извлеките вилку сетевого шнура из розетки.
- Убедитесь, что прибор остыл. В противном случае стеклянные панели могут треснуть.
- Поврежденные стеклянные панели следует заменять незамедлительно. Обратитесь в авторизованный сервисный центр.
- Будьте осторожны при снятии дверцы с прибора. Дверца – тяжелая!
- Во избежание повреждения покрытия прибора производите его регулярную очистку.
- Протирайте прибор мягкой влажной тряпкой. Используйте только нейтральные моющие средства. Не используйте абразивные средства,

абразивные губки, растворители или металлические предметы.

- В случае использования спрея для очистки духового шкафа следуйте указаниям по безопасности на его упаковке.
- Не очищайте каталитическую эмаль (если прибор имеет соответствующее покрытие) какими-либо моющими средствами.

2.5 Внутреннее освещение



ВНИМАНИЕ!

Существует опасность поражения электрическим током.

- В приборе используется модуль подсветки или галогеновая лампа, предназначенная только для бытовых приборов. Не используйте ее для освещения дома.
- Перед заменой лампы отключите электропитание прибора.
- Используйте только лампы той же спецификации.

2.6 Сервис

- Для ремонта прибора обратитесь в авторизованный сервисный центр.
- Применяйте только оригинальные запасные части.

2.7 Утилизация



ВНИМАНИЕ!

Существует опасность травмы или удушья.

- Отключите прибор от сети электропитания.
- Обрежьте кабель электропитания как можно ближе к прибору и утилизируйте его.
- Удалите защелку дверцы, чтобы дети или домашние животные не оказались заблокированными в приборе.

3. ОПИСАНИЕ ИЗДЕЛИЯ

3.1 Общий обзор

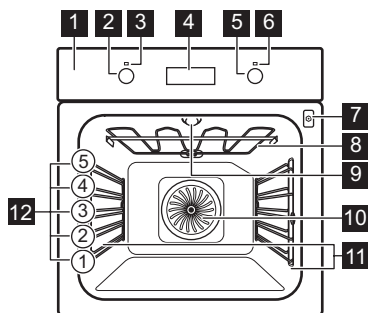

- 1** Панель управления
- 2** Ручка выбора режимов нагрева
- 3** Световой индикатор/символ включения
- 4** Дисплей
- 5** Ручка управления (термостата)
- 6** Индикатор/символ температуры
- 7** Гнездо для термощупа
- 8** Нагревательный элемент
- 9** Лампа освещения
- 10** Вентилятор
- 11** Съёмная направляющая для противня
- 12** Положение противней

3.2 Аксессуары

Решетка

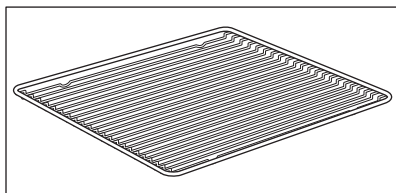

Для кухонной посуды, форм для выпечки, жаркого.

Эмалированный противень

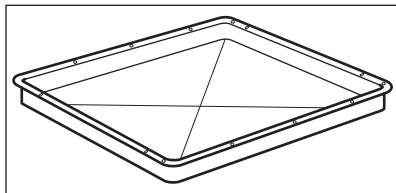

Для тортов и печенья.

Глубокий эмалированный противень для гриля

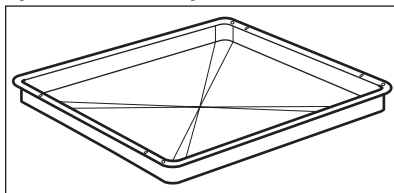

Для выпекания и жарки или в качестве поддона для сбора жира.

Термощуп

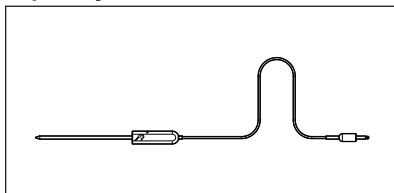

Измерение температуры внутри продукта.

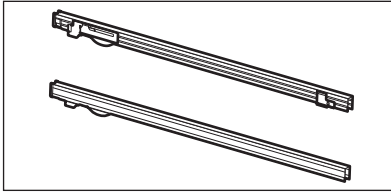

Телескопические направляющие



Облегчение установка и извлечения противней и решеток.

4. ПАНЕЛЬ УПРАВЛЕНИЯ

4.1 Кнопки

Сенсор / Кнопка	Функция	Описание
	ТАЙМЕР	Установка ТАЙМЕРА. Нажмите и удерживайте эту кнопку дольше 3 секунд для включения или выключения лампы освещения духового шкафа.
	ЧАСЫ	Включение функции часов.
	ТЕМПЕРАТУРА	Проверка температуры духового шкафа или термощупа (если он имеется). Используйте только если работает один из режимов нагрева.

4.2 Дисплей

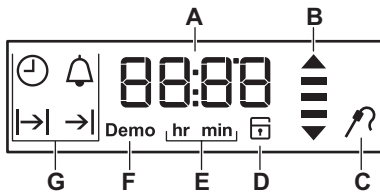

- A. Таймер / Температура
- B. Индикация нагрева / остаточного тепла
- C. Термощуп (только для отдельных моделей)
- D. Блокировка дверцы (только в ряде моделей)
- E. Часы/минуты
- F. Деморежим (только в ряде моделей)
- G. Функции часов

5. ПЕРЕД ПЕРВЫМ ИСПОЛЬЗОВАНИЕМ



ВНИМАНИЕ!
См. главы, содержащие сведения по технике безопасности.



Порядок установки времени суток описан в Главе «Функции часов».

5.1 Первая чистка

Извлеките из духового шкафа все аксессуары и съемные направляющие для противней.

См. Главу «Уход и очистка».

Перед первым использованием духовой шкаф и аксессуары следует очистить.

Установите аксессуары и съемные направляющие для полок обратно на место.

6. ЕЖЕДНЕВНОЕ ИСПОЛЬЗОВАНИЕ







ВНИМАНИЕ!



См. главы, содержащие сведения по технике безопасности.



6.1 Утапливаемые ручки

Чтобы начать пользоваться прибором, нажмите на ручку. Ручка выйдет из утолщенного положения.

6.2 Режимы нагрева

Режимы на-грева	Применение
 Положение «Выкл»	Духовой шкаф выключен.
 Быстрый нагрев	Сокращение времени нагрева.
 Горячий воздух	Одновременное выпекание, жарка и высушивание продуктов максимум на трех уровнях. Установите температуру на 20°C - 40°C меньше, чем для режима Верхн/нижн. нагрев.
 Пицца	Выпечка пиццы. Интенсивное подрумянивание и хрустящая нижняя корочка.

Режимы на-грева	Применение
 Верхн/нижн. нагрев (Верхний/нижний нагрев)	Выпекание и жарка продуктов на одном уровне духового шкафа.
 Нижний нагрев	Выпекание пирогов с хрустящей основой и консервирование продуктов.
 Размораживание	Размораживание продуктов (овощей и фруктов). Время размораживания зависит от объема и размеров замороженных продуктов.

Режимы нагрева	Применение
 <p>Влажный горячий воздух</p>	<p>Данная функция специально разработана для обеспечения экономии электроэнергии. Инструкции по приготовлению приведены в Разделе Влажный горячий воздух Главы «Указания и рекомендации». Дверца духового шкафа не должна открываться, так как это прервет работу функции и не позволит духовому шкафу достичь максимально возможной энергоэффективности. При использовании данной функции температура внутри камеры может отличаться от заданной температуры. Используется остаточное тепло. Уровень мощности может быть снижен. Общие рекомендации по энергосбережению приведены в Разделе «Энергосбережение» Главы «Экономия электроэнергии». При использовании данной функции лампа выключается через 30 секунд.</p>
 <p>Гриль</p>	<p>Приготовление на гриле продуктов плоской формы и тостов.</p>
 <p>Турбо-гриль</p>	<p>Жарка крупных кусков мяса или птицы на одном уровне, Приготовление решеток и обжаривание.</p>

Режимы нагрева	Применение
 <p>Кат.чистка</p>	<p>Обеспечение оптимальных условий для самоочистки каталитического покрытия духового шкафа.</p>

 В ходе выполнения ряда функций духового шкафа лампа может автоматически выключиться при температуре ниже 60°C.

6.3 Установка режима нагрева

1. Поверните ручку выбора режимов нагрева для выбора режима нагрева.
2. Поворотом ручки управления задайте нужную температуру. Лампа включается, когда духовой шкаф работает.
3. Для выключения духового шкафа поверните ручку выбора режима в положение «Выкл».

6.4 Быстрый нагрев

Быстрый нагрев позволяет уменьшить время разогрева.

 Не ставьте продукты в духовой шкаф во время работы режима быстрого нагрева.

1. Поверните ручку выбора режима духового шкафа, выбрав быстрый нагрев.
2. Поворотом ручки термостата задайте нужную температуру. При достижении духовым шкафом заданной температуры прибор выдает звуковой сигнал.
3. Задайте режим нагрева.

6.5 Индикация нагрева





При работе данной функции на дисплее одна за другой загорается

полоски  по мере того, как температура духового шкафа

повышается, и гаснут, когда она понижается.

7. ФУНКЦИИ ЧАСОВ

7.1 Таблица функций часов

Функция часов	Применение
 ВРЕМЯ СУТОК	Отображение или изменение времени суток. Изменить текущее время суток можно только тогда, когда духовой шкаф выключен.
 ПРОДОЛЖИТЕЛЬНОСТЬ	Установка продолжительности работы духового шкафа. Используется, только если задан режим нагрева.
 ОКОНЧАНИЕ	Служит для выбора времени выключения духового шкафа. Используется, только если задан режим нагрева.
 ОТСРОЧКА ПУСКА	Сочетание функций «ПРОДОЛЖИТЕЛЬНОСТЬ» и «ОКОНЧАНИЕ».
 ТАЙМЕР	Используйте его, чтобы задать время обратного отсчета. Эта функция не влияет на работу духового шкафа. Таймер можно включить в любое время, даже если духовой шкаф выключен.

7.2 Установка и изменение текущего времени



После первого подключения к сети электропитания дождитесь появления на дисплее **hr** и «12:00». «12» замигает.

1. Поворотом ручки термостата задайте значение часов.
2. Нажмите на  для подтверждения и установки минут.





На дисплее отобразится **min** и установленное значение часов. «00» замигает.

3. Поворотом ручки термостата задайте значение минут.
4. Нажмите  для подтверждения, или установленное текущее время будет автоматически сохранено через 5 секунд.





На дисплее отобразится новое заданное время суток.

Для изменения времени суток нажимайте на  до тех пор, пока не замигает индикатор времени суток .







7.3 Установка функции «ПРОДОЛЖИТЕЛЬНОСТЬ»



1. Установите режим нагрева духового шкафа.
2. Нажимайте на кнопку  до тех пор, пока не замигает символ .
3. Поверните ручку термостата, чтобы задать значение минут и нажмите  для подтверждения. Поверните ручку термостата, чтобы задать значение часов, и нажмите  для подтверждения. По истечении времени, заданного для функции «Продолжительность», в течение двух минут выдается звуковой сигнал. На дисплее при этом будет мигать символ  и показание текущего времени. Духовой шкаф автоматически выключается.
4. Чтобы отключить звуковой сигнал, нажмите любую кнопку или откройте дверцу духового шкафа.
5. Установите ручку выбора режимов нагрева в положение «Выкл».

7.4 Установка функции «ОКОНЧАНИЕ»

1. Установите режим нагрева духового шкафа.
2. Нажимайте на кнопку  до тех пор, пока не замигает символ .
3. Поверните ручку термостата, чтобы задать значение часов, и нажмите  для подтверждения. Поверните ручку термостата, чтобы задать значение минут и нажмите  для подтверждения. В момент, заданный функцией «Окончание», в течение двух минут выдается звуковой сигнал. На дисплее при этом будет мигать символ  и показание текущего времени. Духовой шкаф автоматически выключается.
4. Чтобы отключить звуковой сигнал, нажмите любую кнопку или откройте дверцу духового шкафа.
5. Установите ручку выбора режимов нагрева в положение «Выкл».

7.5 Установка функции «ОТСРОЧКА ПУСКА»



1. Установите режим нагрева духового шкафа.
2. Нажимайте на кнопку  до тех пор, пока не замигает символ .
3. Поверните ручку термостата, чтобы задать значение минут для функции «ПРОДОЛЖИТЕЛЬНОСТЬ», и нажмите  для подтверждения. Поверните ручку термостата, чтобы задать значение часов для функции «ПРОДОЛЖИТЕЛЬНОСТЬ», и нажмите  для подтверждения. На дисплее замигает .
4. Поверните ручку термостата, чтобы задать значение часов для функции «ОКОНЧАНИЕ», и нажмите  для подтверждения. Поверните ручку термостата,

чтобы задать значение минут для функции «ОКОНЧАНИЕ», и нажмите  для подтверждения. На дисплее отобразится  и текущая температура.

- Позже духовой шкаф автоматически включится, проработает в течение времени, заданного функцией «ПРОДОЛЖИТЕЛЬНОСТЬ» и завершит работу во время, заданное функцией «ОКОНЧАНИЕ». В момент, заданный функцией «ОКОНЧАНИЕ», в течение двух минут выдается звуковой сигнал. На дисплее при этом будет мигать символ  и показание текущего времени. Духовой шкаф выключится.
5. Чтобы отключить звуковой сигнал, нажмите любую кнопку или откройте дверцу духового шкафа.
 6. Установите ручку выбора режимов нагрева в положение «Выкл».

7.6 Установка ТАЙМЕРА

Таймер можно использовать когда духовой шкаф как включен, так и выключен.

1. Нажимайте на  ^{3sec} до тех пор, пока на дисплее не замигает символ  и «00».
2. Поворотом ручки термостата задайте значение секунд, а затем минут. Если заданное значение времени превышает 60 минут, на дисплее мигает символ **hr**.
3. Задайте значение часов.
4. Таймер начнет работу автоматически через пять секунд. По истечении 90% заданного времени раздастся звуковой сигнал.
5. По истечении установленного времени в течение двух минут выдается звуковой сигнал. На дисплее мигают «00:00» и . Для отключения звукового сигнала достаточно нажать любую кнопку.

8. ИСПОЛЬЗОВАНИЕ ДОПОЛНИТЕЛЬНЫХ ПРИНАДЛЕЖНОСТЕЙ



ВНИМАНИЕ!

См. главы, содержащие сведения по технике безопасности.

8.1 Термощуп

Термощуп служит для измерения температуры внутри продукта. Когда температура продукта достигает заданного значения, духовой шкаф выключается.

Необходимо задать два значения температуры:

- температуру духового шкафа (минимум 120°C),
- температуру внутри продукта.



ПРЕДУПРЕЖДЕНИЕ

Используйте только термощуп, идущий в комплекте с прибором, или фирменные запасные части.

Указания для достижения оптимальных результатов:

- Ингредиенты должны иметь комнатную температуру.
- Термощуп не подходит для использования с жидкими блюдами.
- В ходе приготовления термощуп должен находиться внутри блюда, а его штекер – включен в гнездо.
- Используйте рекомендуемые настройки температуры внутри продукта. См. Главу «Указания и рекомендации».



При каждой установке штекера термощупа в его гнездо необходимо снова задать значение температуры. Выбрать длительность и время окончания невозможно.



Духовой шкаф рассчитывает примерное время приготовления, которое может меняться.

Категории блюд: мясо, птица и рыба

1. Выберите режим нагрева и задайте температуру духового шкафа
2. Вставьте наконечник термощупа в центр куска мяса или рыбы, по возможности выбрав самую толстую его часть. Убедитесь, что как минимум 3/4 термощупа находится внутри блюда.
3. Вставьте штекер термощупа в гнездо, расположенное на передней раме прибора.

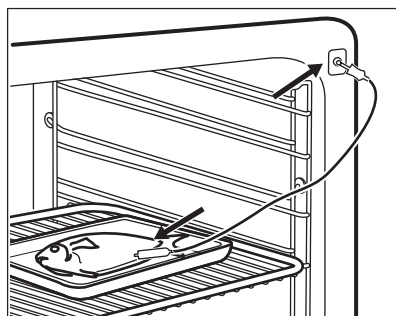
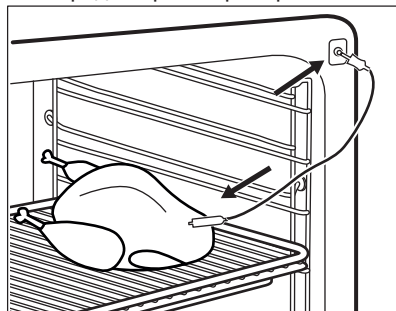

На дисплее отобразится символ термощупа.

По умолчанию при первом использовании термощупа заданная температура внутри продукта составляет 60°C.

Пока мигает , можно изменить заданную по умолчанию температуру внутри продукта при помощи ручки. На дисплее отображается символ

термощупа и температура внутри продукта.

4. Нажмите на  для сохранения новой температуры внутри продукта или подождите 10 секунд, и новое значение будет сохранено автоматически.

Новое значение температуры внутри продукта высветится на дисплее при следующем использовании термощупа.

При достижении заданной температуры внутри продукта начнет мигать значение температуры внутри продукта и . В течение двух минут будет звучать звуковой сигнал.

5. Для отключения звукового сигнала нажмите любую кнопку.
6. Извлеките термощуп из гнезда и достаньте блюдо прибора.



ВНИМАНИЕ!

Присутствует опасность ожога, так как термощуп сильно нагревается. Будьте осторожны при извлечении штекера из гнезда и наконечника из блюда.

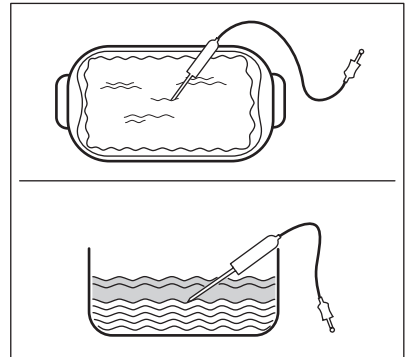

4. Выложите поверх термощупа другие ингредиенты.
5. Вставьте штекер термощупа в гнездо, расположенное на передней раме прибора.

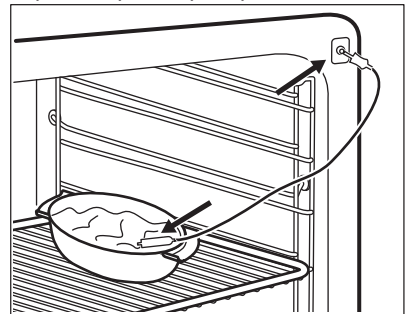

Категория блюд: запеканки

1. Выберите режим нагрева и задайте температуру духового шкафа
2. Поместите ингредиенты в форму для выпечки.
3. Вставьте наконечник термощупа точно в центр запеканки. Во время запекания термощуп не должен менять своего положения в блюде. Для этого зафиксируйте его при помощи одного из более твердых ингредиентов. Для фиксации силиконовой ручки термощупа воспользуйтесь краем посуды, в которой производится запекание. Наконечник термощупа не должен касаться дна посуды для запекания.

На дисплее отобразится символ термощупа.

6. Нажмите на  для сохранения новой температуры внутри продукта или подождите 10 секунд, и новое значение будет сохранено автоматически.

Новое значение температуры внутри продукта высветится на дисплее при следующем использовании термощупа.

При достижении заданной температуры внутри продукта начнет мигать значение температуры внутри продукта и . В течение двух минут будет звучать звуковой сигнал.

7. Для отключения звукового сигнала нажмите любую кнопку.
8. Извлеките термощуп из гнезда и достаньте блюдо прибора.

**ВНИМАНИЕ!**

Присутствует опасность ожога, так как термощуп сильно нагревается.

Будьте осторожны при извлечении штекера из гнезда и наконечника из блюда.

Изменение температуры во время приготовления

В ходе приготовления можно в любой момент изменить значение температуры:

1. Нажмите **°C**:
 - одно нажатие вызывает отображение заданной температуры внутри продукта, которое каждые 10 секунд сменяется значением фактической температуры внутри продукта.
 - два нажатия вызывают отображение текущей температуры духового шкафа, которое каждые 10 секунд сменяется значением заданной температуры духового шкафа.
 - три нажатия вызывают отображение заданной температуры духового шкафа.
2. При помощи ручки термостата задайте нужную температуру.

8.2 Установка аксессуаров

Решетка:

Вставьте решетку между направляющими, .

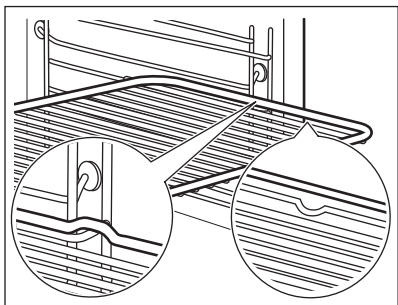

Эмалированный противень/ Сотейник:

Вставьте эмалированный противень / сотейник между направляющими планками.

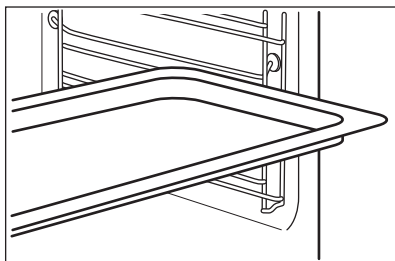

Одновременная установка решетки и эмалированного противня /сотейника:

Вставьте эмалированный противень / сотейник между направляющими для противня и решеткой на направляющих выше.

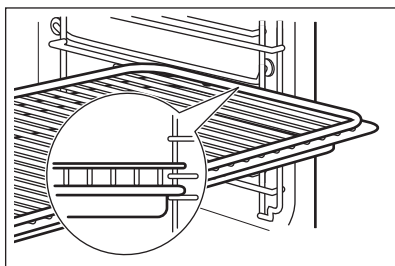

Небольшой выступ наверху повышает безопасность. Выступы также служат защитой от опрокидывания. Высокий ободок по периметру решетки служит для предотвращения соскальзывания посуды с решетки.

8.3 Телескопические направляющие – установка аксессуаров

Телескопические направляющие облегчают установку и снятие полок.



ПРЕДУПРЕЖДЕНИЕ
 Не мойте телескопические направляющие в посудомоечной машине. Не смазывайте телескопические направляющие.



ПРЕДУПРЕЖДЕНИЕ
 Обязательно полностью задвиньте телескопические направляющие внутрь духового шкафа перед тем, как закрыть дверцу духового шкафа.

Решетка:

Установите решетку на телескопические направляющие так, чтобы ее опоры были направлены вниз.



Высокий ободок решетки предназначен для защиты посуды от соскальзывания.

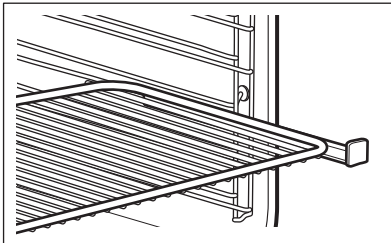

Противень для жарки:

Установите противень для жарки на телескопические направляющие.

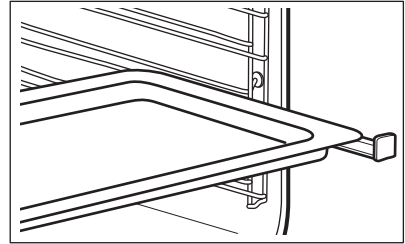

Одновременная установка решетки и противня для жарки:

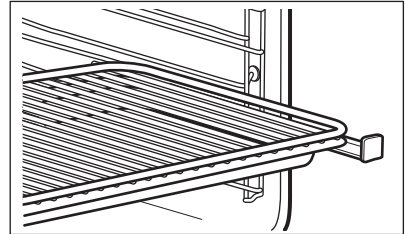

Установите решетку и противень для жарки на телескопические направляющие.



9. ДОПОЛНИТЕЛЬНЫЕ ФУНКЦИИ

9.1 Использование функции «Защита от детей».

Когда установлена функция «Защита от детей», случайное включение духового шкафа становится невозможным.

1. Поверните ручку выбора режима духового шкафа в положение «Выкл».
2. Одновременно нажмите и удерживайте в течение двух секунд  и .

Будет выдан звуковой сигнал. На дисплее появится SAFE. Для выключения функции «Защита от детей» повторите действие 2.

9.2 Использование блокировки кнопок

Режим «Блокировка кнопок» можно включить только когда духовой шкаф работает.

Включение блокировки кнопок позволяет предотвратить случайное

изменение настроек температуры и времени текущего режима духового шкафа.

1. Выберите режим нагрева духового шкафа и установите его согласно своим предпочтениям.
2. Одновременно нажмите и удерживайте  и **°C** в течение двух секунд.

Будет выдан звуковой сигнал. На дисплее на 5 секунд появится Loc.



Когда включена функция блокировки кнопок, при повороте ручки выбора температуры или нажатии на любую кнопку на дисплее появляется Loc.

При повороте ручки для выбора режимов духового шкафа прибор будет выключаться.

Если включена функция блокировки кнопок, при выключении духового шкафа она автоматически заменяется функцией «Защита от детей». См. «Отключение функции «Защита от детей».

Для выключения функции «Блокировка кнопок» повторите действие 2.



9.3 Индикация остаточного тепла

Если после выключения духового шкафа температура внутри духового шкафа превышает 40°C, на дисплее высвечивается индикация остаточного тепла . Поверните ручку

термостата влево или вправо для проверки температуры духового шкафа.

9.4 Автоматическое отключение

В целях безопасности духовой шкаф автоматически отключается через определенное время в случае, если какой-либо режим нагрева продолжает выполняться, а изменения каких-либо настроек пользователем не производится.

 (°C)	 (час)
30 - 115	12.5
120 - 195	8.5
200 - 245	5.5
250 - максимум	3

Автоматическое отключение не работает со следующими функциями: Освещение, Термощуп, Продолжительность, Окончание.

9.5 Вентилятор охлаждения

Во время работы духового шкафа вентилятор автоматически включается, чтобы охладить поверхности духового шкафа. При выключении духового шкафа вентилятор продолжает работать до тех пор, пока прибор не остынет.

10. ПОЛЕЗНЫЕ СОВЕТЫ



ВНИМАНИЕ!

См. главы, содержащие сведения по технике безопасности.



Приведенные в таблицах значения температуры и времени выпекания являются ориентировочными. Они зависят от рецепта, а также от качества и количества используемых ингредиентов.

10.1 Рекомендации по приготовлению

Ваш духовой шкаф может отличаться характером приготовления выпечки и жаркого от предыдущего. Таблицы ниже содержат стандартные настройки температуры, времени приготовления и уровня полок духового шкафа.

Если найти установки для конкретного рецепта не удастся, поищите похожий рецепт.

10.2 Выпечка

В первый раз используйте низкую температуру.

При выпекании пирогов более чем на одном положении противня время выпекания можно увеличить на 10–15 минут.

Пироги и выпечка, расположенные на разной высоте, не всегда подрумяниваются равномерно. В случае неравномерного подрумянивания нет необходимости менять настройки температуры. Разница выровняется в ходе выпекания.

В ходе приготовления противни могут деформироваться. После остывания противней эти деформации исчезают.

10.3 Советы по выпечке

Результат выпекания/жарки	Возможная причина	Решение
Низ торта недостаточно подрумянен.	Неверный выбор положения противня.	Выберите для торта более низкий уровень.
Торт опадает и остывает сырым или частично непропеченным.	Слишком высокая температура духового шкафа.	В следующий раз немного понизьте температуру духового шкафа.
	Слишком малое время выпекания.	В следующий раз увеличьте время выпечки и понизьте температуру духового шкафа.
Торт слишком сухой.	Слишком низкая температура духового шкафа.	В следующий раз повысьте температуру духового шкафа.
	Слишком большое время выпекания.	В следующий раз уменьшите время выпекания.
Торт подрумянивается неравномерно.	Температура духового шкафа слишком высока, а время выпекания слишком мало.	Понизьте температуру духового шкафа и увеличьте время выпекания.
	Тесто для пирога распределено неравномерно.	В следующий раз равномерно распределите тесто по эмалированному противню.
Торт не готов по истечении заданного в рецепте времени.	Слишком низкая температура духового шкафа.	В следующий раз немного повысьте температуру духового шкафа.

10.4 Выпекание на одном уровне

Выпечка в формах

Использование функции: Горячий воздух.

Продукты	Температура (°C)	Время (мин)	Положение противня
Флан из песочного теста, предварительно разогрейте пустой духовой шкаф	170 - 180	10 - 25	2
Флан из бисквитного теста	150 - 170	20 - 25	2
Пирог-кольцо / Сдобная булочка	150 - 160	50 - 70	1
Песочное пирожное / Пирог с фруктами	140 - 160	70 - 90	1

Выпечка в формах

Используйте первое положение противня.

Использование функции: Верхн/нижн. нагрев / Верхний/нижний нагрев.

Продукты	Температура (°C)	Время (мин)
Чизкейк	170 - 190	60 - 90

Пирог, выпечка, хлеб

Используйте третье положение противня.

Использование функции: Горячий воздух.

Используйте эмалированный противень.

Пирог, выпечка, хлеб

Предварительно разогрейте пустой духовой шкаф.

Использование функции: Верхн/нижн. нагрев / Верхний/нижний нагрев.

Используйте эмалированный противень.

Продукты	Температура (°C)	Время (мин)	Положение противня
Швейц. рулет	180 - 200	10 - 20	3

Продукты	Температура (°C)	Время (мин)
Пирожное с посыпкой, сухое	150 - 160	20 - 40
Фруктовые фланы (из дрожжевого / сдобного теста), используйте противень для жарки	150	35 - 55
Открытые фруктовые пироги из песочного теста	160 - 170	40 - 80

Продукты	Температура (°C)	Время (мин)	Положение противня
Ржаной хлеб: 1. Начните с: 2. Продолжите с:	1. 230 2. 160 - 180	1. 20 2. 30 - 60	1
Сливочный миндальный торт / Сахарные пирожные	190 - 210	20 - 30	3
Заварные пирожные / Эклеры	190 - 210	20 - 35	3
Батон-плетенка / Батон-венок	170 - 190	30 - 40	3
Фруктовые фланы (из дрожжевого / сдобного теста), используйте противень для жарки	170	35 - 55	3
Дрожжевые пироги с деликатной начинкой (например, творогом, сливками, заварным кремом)	160 - 180	40 - 80	3
Рождественский кекс	160 - 180	50 - 70	2

Печенье

Используйте третье положение противня.

Использование функции: Горячий воздух.

Продукты	Температура (°C)	Время (мин)
Песочное печенье	150 - 160	10 - 20
Рулеты, предварительно разогрейте пустой духовой шкаф	160	10 - 25
Печенье из сдобного теста	150 - 160	15 - 20

Продукты	Температура (°C)	Время (мин)
Печенье из слоеного теста, предварительно разогрейте пустой духовой шкаф	170 - 180	20 - 30
Печенье из дрожжевого теста	150 - 160	20 - 40
Минд. печенье	100 - 120	30 - 50
Выпечка с яичным белком / Безе	80 - 100	120 - 150

Печенье

Предварительно разогрейте пустой духовой шкаф.

Используйте третье положение противня.

Использование функции: Верхн/нижн. нагрев / Верхний/нижний нагрев.

10.5 Выпечка и запеканки

Используйте первое положение противня.

Продукты	Температура (°C)	Время (мин)
Рулеты	190 - 210	10 - 25



Продукты	Функция	Температура (°C)	Время (мин)
Багеты с плавленым сыром сверху	Горячий воздух	160 - 170	15 - 30
Запеканка из овощей, предварительно разогрейте пустой духовой шкаф	Турбо-гриль	160 - 170	15 - 30
Лазанья	Верхн/нижн. нагрев / Верхний/нижний нагрев	180 - 200	25 - 40
Запеканки с рыбой	Верхн/нижн. нагрев / Верхний/нижний нагрев	180 - 200	30 - 60
Фаршированные овощи	Горячий воздух	160 - 170	30 - 60
Сладкие блюда	Верхн/нижн. нагрев / Верхний/нижний нагрев	180 - 200	40 - 60
Запеканка из макарон	Верхн/нижн. нагрев / Верхний/нижний нагрев	180 - 200	45 - 60



10.6 Влажный горячий воздух

рекомендациями, приведенными в таблице ниже.

Для достижения оптимальных результатов воспользуйтесь

Используйте третье положение противня.

	 (°C)	 (мин)
Запеченная Паста	200 - 220	45 - 55

	 (°C)	 (мин)
Картофельная запеканка	180 - 200	70 - 85
Мусака	170 - 190	70 - 95
Лазанья	180 - 200	75 - 90
Каннелони	180 - 200	70 - 85
Хлебный пудинг	190 - 200	55 - 70
Рисовый пудинг	170 - 190	45 - 60
Бисквитный пирог с яблоками (в круглой форме для выпечки)	160 - 170	70 - 80
Белый Хлеб	190 - 200	55 - 70

10.7 Выпекание на нескольких уровнях

Используйте эмалированные противни.

Используйте функцию Горячий воздух.

Пироги, выпечка

Продукты	Температура (°C)	Время (мин)	Положение противня	
			2 уровня	3 положения
Заварные пирожные / Эклеры	160 - 180 , предварительно разогрейте пустой духовой шкаф	25 - 45	1 / 4	-
Пирог с сухой обсыпкой	150 - 160	30 - 45	1 / 4	-

Печенье, мелкое печенье, мучные изделия, рулеты

Продукты	Температура (°C)	Время (мин)	Положение противня	
			2 уровня	3 положения
Рулеты	180	20 - 30	1 / 4	-
Песочное печенье	150 - 160	20 - 40	1 / 4	1 / 3 / 5
Печенье из сдобного теста	160 - 170	25 - 40	1 / 4	-

Продукты	Температура (°C)	Время (мин)	Положение противня	
			2 уровня	3 положения
Печенье из слоеного теста	170 - 180 , предварительно разогрейте пустой духовой шкаф	30 - 50	1 / 4	-
Печенье из дрожжевого теста	160 - 170	30 - 60	1 / 4	-
Минд. печенье	100 - 120	40 - 80	1 / 4	-
Выпечка с яичным белком / Безе	80 - 100	130 - 170	1 / 4	-

10.8 Хрустящая выпечка при выборе режима: Пицца

Используйте первое положение противня.

Продукты	Температура (°C)	Время (мин)
Открытые пироги	180 - 200	40 - 55
Флан со шпинатом	160 - 180	45 - 60
Открытый пирог / Швейцарский флан	170 - 190	45 - 55
Чизкейк	140 - 160	60 - 90
Яблочный пирог, закрытый	150 - 170	50 - 60
Овощной пирог	160 - 180	50 - 60

Перед первым использованием пустой духовой шкаф следует предварительно разогреть.

Используйте второе положение противня.

Продукты	Температура (°C)	Время (мин)
Пицца, тонкая основа, используйте противень для жарки	200 - 230	15 - 20
Пицца, пышная основа	180 - 200	20 - 30
Пресный хлеб	230 - 250	10 - 20
Флан из слоеного теста	160 - 180	45 - 55
Фламмухен	230 - 250	12 - 20
Русские пирожки	180 - 200	15 - 25

10.9 Рекомендации по жарке

Используйте жаростойкую посуду.

При жарке постного мяса накрывайте его крышкой.

Жарьте большие куски мяса непосредственно на противне или на решетке, помещенной над противнем.

Во избежание пригорания капающего жира добавьте в противень немного воды.

Переворачивайте обжариваемый продукт по истечении 1/2 - 2/3 времени приготовления.

При жарке мяса и рыбы используйте большие куски (1 кг или более).

Несколько раз в течение жарки поливайте жаркое выделяющимся соком.

10.10 Таблицы с информацией по жарке

Используйте первое положение противня.

Говядина

Продукты	Количество	Функция	Температура (°C)	Время (мин)
Мясо, тушенное одним крупным куском	1 кг – 1,5 кг	Верхн/нижн. нагрев / Верхний/нижний нагрев	230	120 - 150
Ростбиф или филе с кровью, предварительно разогрейте пустой духовой шкаф	на см толщины	Турбо-гриль	190 - 200	5 - 6
Ростбиф или филе средней прожаренности, предварительно разогрейте пустой духовой шкаф	на см толщины	Турбо-гриль	180 - 190	6 - 8
Ростбиф или филе, хорошо прожаренные, предварительно разогрейте пустой духовой шкаф	на см толщины	Турбо-гриль	170 - 180	8 - 10

Свинина

Использование функции: Турбо-гриль.

Продукты	Количество (кг)	Температура (°C)	Время (мин)
Лопатка / Шейная часть /Окорок	1 - 1.5	160 - 180	90 - 120
Отбивные / Свиные ребрышки	1 - 1.5	170 - 180	60 - 90

Продукты	Количество (кг)	Температура (°C)	Время (мин)
Мясной рулет	0.75 - 1	160 - 170	50 - 60
Свиная ножка, предварительно отваренная	0.75 - 1	150 - 170	90 - 120

Телятина

Использование функции: Турбо-гриль.

Продукты	Количество (кг)	Температура (°C)	Время (мин)
Жареная телятина	1	160 - 180	90 - 120
Телячья ножка	1.5 - 2	160 - 180	120 - 150

Баранина

Использование функции: Турбо-гриль.

Продукты	Количество (кг)	Температура (°C)	Время (мин)
Ножка ягненка / Жареный ягненок	1 - 1.5	150 - 170	100 - 120
Седло ягненка	1 - 1.5	160 - 180	40 - 60

Дичь

Использование функции: Верхн/нижн. нагрев / Верхний/нижний нагрев.

Продукты	Количество (кг)	Температура (°C)	Время (мин)
Седло / Заячья нога, предварительно разогрейте пустой духовой шкаф	до 1	230	30 - 40
Седло оленя/ косули	1.5 - 2	210 - 220	35 - 40
Окорок оленя/ косули	1.5 - 2	180 - 200	60 - 90

Птица

Использование функции: Турбо-гриль.

Продукты	Количество (кг)	Температура (°C)	Время (мин)
Птица, разделанная на куски	По 0,2 - 0,25	200 - 220	30 - 50
Половинка цыпленка	по 0,4 - 0,5	190 - 210	35 - 50
Цыпленок, курица	1 - 1.5	190 - 210	50 - 70

Продукты	Количество (кг)	Температура (°C)	Время (мин)
Утка	1.5 - 2	180 - 200	80 - 100
Гусь	3.5 - 5	160 - 180	120 - 180
Индейка	2.5 - 3.5	160 - 180	120 - 150
Индейка	4 - 6	140 - 160	150 - 240

Рыба

Использование функции: Верхн/нижн. нагрев / Верхний/нижний нагрев.

Продукты	Количество (кг)	Температура (°C)	Время (мин)
Рыба, целиком	1 - 1.5	210 - 220	40 - 60

10.11 Гриль

Установите на первом уровне противень для сбора жира.

Перед первым использованием пустой духовой шкаф следует предварительно разогреть.

Готовьте на гриле только тонкие куски мяса или рыбы.

Гриль

Продукты	Температура (°C)	Время (мин)		Положение противня
		Первая сторона	Вторая сторона	
Ростбиф	210 - 230	30 - 40	30 - 40	2
Говяжье филе	230	20 - 30	20 - 30	3
Свинина – филе	210 - 230	30 - 40	30 - 40	2
Телячья вырезка	210 - 230	30 - 40	30 - 40	2
Седло ягненка	210 - 230	25 - 35	20 - 25	3
Рыба, целиком, 0,5 кг - 1 кг	210 - 230	15 - 30	15 - 30	3 / 4

10.12 Замороженные продукты

Использование функции: Горячий воздух.

Продукты	Температура (°C)	Время (мин)	Положение противня
Пицца, заморож.	200 - 220	15 - 25	2
Пицца Америк., заморож.	190 - 210	20 - 25	2
Пицца, охлажденная	210 - 230	13 - 25	2
Мини-пиццы, заморож.	180 - 200	15 - 30	2
Карт. фри, тонк.	200 - 220	20 - 30	3
Карт. фри, крупн.	200 - 220	25 - 35	3
Картофель, ломтики / Крокеты	220 - 230	20 - 35	3
Картофельные биточки	210 - 230	20 - 30	3
Лазанья / Каннеллони, свежие	170 - 190	35 - 45	2
Лазанья / Каннеллони, замороженные	160 - 180	40 - 60	2
Запеченный сыр	170 - 190	20 - 30	3
Куриные крылья	190 - 210	20 - 30	2

10.13 Размораживание

Удалите упаковку продукта и положите его на тарелку.

Используйте первое положение противня.

Ничем не накрывайте продукт, так это может увеличить время размораживания.

При приготовлении больших порций положите на дно внутренней камеры

духового шкафа перевернутую тарелку. Поместите продукты в глубокую тарелку или емкость и поставьте ее на перевернутую тарелку. При необходимости извлеките направляющие для противня.

Продукты	Количество (кг)	Время размораживания (мин)	Время остаточного размораживания (мин)
Цыпленок, перевернуть по истечении половины времени приготовления	1	100 - 140	20 - 30

Продукты	Количество (кг)	Время размораживания (мин)	Время остаточного размораживания (мин)
Мясо, перевернуть по истечении половины времени приготовления	1	100 - 140	20 - 30
Форель	0.15	25 - 35	10 - 15
Клубника	0.3	30 - 40	10 - 20
Сливочное масло	0.25	30 - 40	10 - 15
Сливки, взбейте сливки, немного их охладив	2 x 0,2	80 - 100	10 - 15
Пирожные	1.4	60	60

10.14 Консервирование – нижний нагрев

- Используйте для консервирования только стандартные банки одного размера.
- Не используйте металлические банки и банки с винтовыми крышками или байонетными замками.
- В этом режиме используйте первую полку снизу.
- Не ставьте на глубокий противень более шести литровых банок для консервирования.
- Наполните банки до одного уровня и закатайте крышки.
- Банки не должны касаться друг друга.
- Налейте в глубокий противень приблизительно 1/2 литра воды, чтобы в духовом шкафу было достаточно влаги.
- Когда жидкость в банках начнет медленно кипеть (для литровых банок примерно через 35-60 минут), выключите духовой шкаф или уменьшите температуру до 100°C (см. Таблицу).

Ягоды

Продукты	Температура (°C)	Время до начала медленного кипения (мин)	Продолжение кипячения при 100°C (мин)
Клубника / черника / малина / спелый крыжовник	160 - 170	35 - 45	-

Фрукты с косточками

Продукты	Температура (°C)	Время до начала медленного кипения (мин)	Продолжение кипячения при 100°C (мин)
Груша / айва / слива	160 - 170	35 - 45	10 - 15

Овощи

Продукты	Температура (°C)	Время до начала медленного кипения (мин)	Продолжение кипячения при 100°C (мин)
Морковь ¹⁾	160 - 170	50 - 60	5 - 10
Огурцы	160 - 170	50 - 60	-
Овощное ассорти	160 - 170	50 - 60	5 - 10
Кольраби / горох / спаржа	160 - 170	50 - 60	15 - 20

1) Оставьте стоять в духовом шкафу после его выключения.



10.15 Сушка - Горячий воздух



Выложить противень пергаментной или пекарской бумагой.



Для наилучших результатов выключить духовой шкаф по истечении половины времени подсушивания, открыть дверцу и дать ему остыть в течение ночи для завершения высушивания.

При использовании одного противня выбирайте третье положение противня.

При использовании двух противней выбирайте первое и четвертое положения противней.

ОВОЩИ		
	 (°C)	 (час)
Фасоль	60 - 70	6 - 8
Перец	60 - 70	5 - 6
Овощи для супа	60 - 70	5 - 6



ОВОЩИ		
	 (°C)	 (час)
Грибы	50 - 60	6 - 8
Зелень	40 - 50	2 - 3



ФРУКТЫ		
 Установите температуру 60°C - 70°C.		
	 (час)	
Сливы	8 - 10	
Абрикосы	8 - 10	
Яблоки, дольками	6 - 8	
Груши	6 - 9	



10.16 Термощуп



 ГОВЯДИНА	 Температура внутри продукта (°C)		
	С кровью	Средняя	Прожаренное
Ростбиф	45	60	70
Вырезка	45	60	70



 ГОВЯДИНА	 Температура внутри продукта (°C)		
	Меньше	Средняя	Больше
Мясной рулет	80	83	86



 СВИНИНА	 Температура внутри продукта (°C)		
	Меньше	Средняя	Больше
Ветчина / Жаркое	80	84	88
Отбивная (спинка) / Копченое свиное филе / Отварное копченое свиное филе	75	78	82



 ТЕЛЯТИНА	 Температура внутри продукта (°C)		
	Меньше	Средняя	Больше
Жареная телятина	75	80	85
Телячья ножка	85	88	90

 БАРАНИНА / ЯГНЕНОК	 Температура внутри продукта (°C)		
	Меньше	Средняя	Больше
Ножка барашка	80	85	88
Седло барашка	75	80	85
Жареный ягненок / Ножка ягненка	65	70	75



 ДИЧЬ	 Температура внутри продукта (°C)		
	Меньше	Средняя	Больше
Седло зайца / Седло оленя / косули	65	70	75
Заячья нога / Заяц, целиком / Нога оленя/косули	70	75	80

 ПТИЦА	 Температура внутри продукта (°C)		
	Меньше	Средняя	Больше
Цыпленок	80	83	86
Утка целиком / половинка / Индейка, целиком / грудка	75	80	85
Утиная грудка	60	65	70

 РЫБА (ЛОСОСЬ, ФОРЕЛЬ, СУДАК)	 Температура внутри продукта (°C)		
	Меньше	Средняя	Больше
Рыба, целиком / большая / на пару / Рыба, целиком / большая / обжаренная	60	64	68







 ЗАПЕКАНКИ – ГОТОВЫЕ ОВОЩИ	 Температура внутри продукта (°C)		
	Меньше	Средняя	Больше
Запеканка с цукини / Запеканка с брокколи / Запеканка с фенхелем	85	88	91







 ЗАПЕКАНКИ – НЕСЛАДКИЕ	 Температура внутри продукта (°C)		
	Меньше	Средняя	Больше
Каннелони / Лазанья / Запеканка из макарон	85	88	91

 ЗАПЕКАНКИ – СЛАДКИЕ	 Температура внутри продукта (°C)		
	Меньше	Средняя	Больше
Запеканка с белым хлебом и фруктами / без фруктов / Рисовая запеканка с фруктами / без фруктов / Запеканка со сладкой лапшой	80	85	90

10.17 Информация для тестирующих организаций

Испытания согласно EN 60350, IEC 60350.

 ВЫПЕКАНИЕ НА ОДНОМ УРОВНЕ. Выпечка в формах					
		 (°C)	 (мин)		
Нежирный бисквитный пирог	Горячий воздух	140 - 150	35 - 50	2	
Нежирный бисквитный пирог	Верхн/нижн. нагрев / Верхний/нижний нагрев	160	35 - 50	2	
Яблочный пирог, две формы Ø20 см	Горячий воздух	160	60 - 90	2	
Яблочный пирог, две формы Ø20 см	Верхн/нижн. нагрев / Верхний/нижний нагрев	180	70 - 90	1	

 ВЫПЕКАНИЕ НА ОДНОМ УРОВНЕ. Бисквит					
 Используйте третье положение противня.					
		 (°C)	 (мин)		
Песочное печенье / Поломки из теста	Горячий воздух	140	25 - 40		



ВЫПЕКАНИЕ НА ОДНОМ УРОВНЕ. Бисквит



Используйте третье положение противня.



(°C)



(мин)

Песочное печенье / Полоски из теста, предварительно разогрейте пустой духовой шкаф

Верхн/нижн. нагрев / Верхний/нижний нагрев

160

20 - 30

Мелкое печенье, 20 шт на противне, предварительно разогрейте пустой духовой шкаф

Горячий воздух

150

20 - 35

Мелкое печенье, 20 шт на противне, предварительно разогрейте пустой духовой шкаф

Верхн/нижн. нагрев / Верхний/нижний нагрев

170

20 - 30



ВЫПЕКАНИЕ НА НЕСКОЛЬКИХ УРОВНЯХ. Бисквит



(°C)



(мин)



2
уров-
ня

3
уров-
ня

Песочное печенье / Полоски из теста

Горячий воздух

140

25 - 45

1 / 4

1 / 3 /
5

Мелкое печенье, 20 шт на противне, предварительно разогрейте пустой духовой шкаф

Горячий воздух

150

23 - 40

1 / 4

-



ПРИГОТОВЛЕНИЕ НА ГРИЛЕ



Разогрейте пустой духовой шкаф в течение 5 минут.



При приготовлении на гриле выбирайте максимальный уровень температуры



(МИН)



Тосты

Гриль

1 - 3

5

Говяжий стейк, перевернуть по истечении половины времени приготовления

Гриль

24 - 30

4

11. УХОД И ОЧИСТКА



ВНИМАНИЕ!

См. главы, содержащие сведения по технике безопасности.

11.1 Примечание относительно очистки



Чистящие средства

Переднюю часть духового шкафа протирайте мягкой тканью, смоченной в теплой воде с мягким моющим средством.

Для очистки металлических поверхностей используйте специальное чистящее средство.

Стойкие пятна удаляйте при помощи специальных чистящих средств для духовых шкафов. Не наносите средства для очистки духовых шкафов на каталитические панели.



Ежедневное использование

Камеру духового шкафа следует очищать после каждого использования. Накопление жира или остатков других продуктов может привести к возгоранию. При приготовлении на сковороде гриль этот риск увеличивается.

После каждого использования вытирайте камеру насухо мягкой тряпкой.



После каждого использования все аксессуары духового шкафа следует очистить и просушить. Используйте для этого мягкую тряпку, смоченную в теплой воде с моющим средством. Не мойте аксессуары в посудомоечной машине.

Аксессуары Не используйте для мытья аксессуаров с антипригарным покрытием агрессивные чистящие средства, предметы с острыми краями или посудомоечную машину.

11.2 Снятие направляющих для противней

Для очистки камеры духового шкафа извлеките направляющие для противней.



ПРЕДУПРЕЖДЕНИЕ

При извлечении направляющих для противней соблюдайте осторожность.

1. Потяните переднюю часть направляющей для противня в сторону, противоположную боковой стенке.

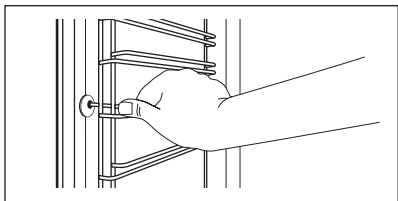

2. Вытяните заднюю часть направляющей из боковой стенки и снимите ее.

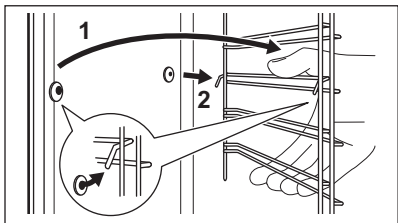

Установите извлеченные аксессуары в обратном порядке.



Удерживающие упоры на телескопических направляющих должны быть обращены вперед.

11.3 Каталитическая очистка

Внутренняя камера с каталитической очисткой очищается самостоятельно. Она поглощает жир.

Перед запуском каталитической очистки:

- извлеките все аксессуары и съемные направляющие для полок.
- вымойте дно и духового шкафа теплой водой с моющим средством.
- очистите внутреннее стекло дверцы мягкой тряпкой, смоченной в теплой воде.

1. Включите функцию .

Выбрать длительность каталитической очистки невозможно. Можно отложить начало процесса очистки при помощи функции «ОКОНЧАНИЕ».

После окончания очистки прозвучит звуковой сигнал.

2. Для отключения звукового сигнала достаточно нажать любую кнопку.
3. Выключите духовой шкаф. Для выключения очистки до ее завершения поверните селектор режимов в положение «Выкл».
4. После остывания духового шкафа очистите внутреннюю камеру мягкой влажной тряпкой.

Появление пятен или изменение цвета каталитических панелей не влияет на качество каталитической очистки.

11.4 Напоминание о чистке

Для напоминания о необходимости проведения каталитической очистки на дисплее 10 секунд мигает САТА после каждого включения и выключения духового шкафа.

Напоминание о чистке гаснет:

- по окончании работы функции «Кат.чистка».
- если одновременно нажать на



11.5 Снятие и установка дверцы

Как дверца, так и внутренние стеклянные панели снимаются для чистки. Количество стеклянных панелей зависит от конкретной модели.



ВНИМАНИЕ!

Дверца имеет большой вес.

1. Полностью откройте дверцу.
2. Нажмите до упора стопорные рычаги (А) на двух петлях дверцы.

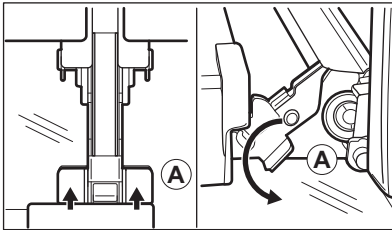

3. Прикройте дверцу до первого фиксируемого положения (приблизительно на угол 70°).
4. Возьмитесь за дверцу с обеих сторон и потяните ее от духового шкафа под углом вверх.
5. Положите дверцу наружной стороной вниз на мягкую ткань, расстеленную на ровной поверхности.
6. Возьмитесь за дверную планку (В) на верхней кромке дверцы с двух сторон и нажмите внутрь, чтобы освободить защелку.

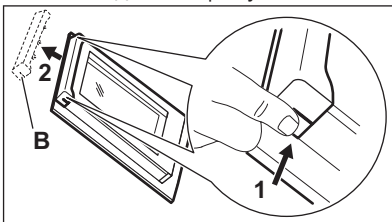

7. Чтобы снять дверную планку, потяните ее вперед.
8. Берясь каждый раз за верхний край стеклянной панели, вытаскивайте их по одной по направлению вверх.

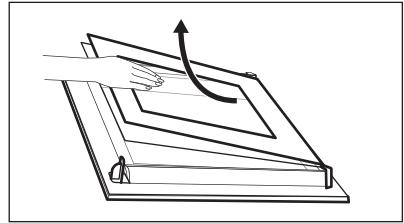

9. Вымойте стеклянную панель водой с мылом. Осторожно вытрите стеклянную панель досуха.

По окончании очистки повторите описанные выше действия в обратной последовательности. Вставьте сначала меньшую панель, затем большую, после чего установите дверцу.



Одна из петель (как правило, правая) свободно двигается. Убедитесь, что обе петли находятся в одном положении (примерно под углом 70°).



ВНИМАНИЕ!

Убедитесь, что стекла вставлены правильным образом; в противном случае поверхность дверцы может перегреться.

11.6 Замена лампы



ВНИМАНИЕ!

Существует опасность поражения электрическим током. Лампа может быть горячей.

1. Выключите духовой шкаф. Подождите, пока духовой шкаф не остынет.
2. Отключите духовой шкаф от сети электропитания.

3. Положите ткань на дно внутренней камеры.

Верхняя лампа

1. Чтобы снять плафон, поверните его.

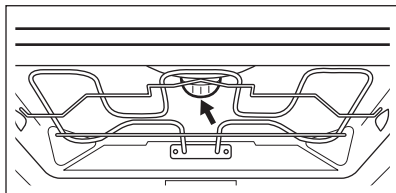

2. Очистите стеклянный плафон от грязи.
3. Замените лампу освещения духового шкафа на аналогичную, с жаростойкостью 300°C.
4. Установите плафон.

12. ПОИСК И УСТРАНЕНИЕ НЕИСПРАВНОСТЕЙ





ВНИМАНИЕ!

См. главы, содержащие
Сведения по технике
безопасности.

12.1 Что делать, если...

Неисправность	Возможная причина	Решение
Духовой шкаф не включается или не работает.	Духовой шкаф не подключен к электропитанию, или подключение произведено неверно.	Проверьте правильность подключения духового шкафа и наличие напряжения в сети (см. Схему подключения).
Духовой шкаф не нагревается.	Духовой шкаф выключен.	Включите духовой шкаф.
Духовой шкаф не нагревается.	Не установлено текущее время.	Установите часы.
Духовой шкаф не нагревается.	Не заданы необходимые установки.	Убедитесь, что настройки выбраны верно.
Духовой шкаф не нагревается.	Сработала функция автоматического отключения.	См. «Автоматическое отключение».
Духовой шкаф не нагревается.	Включена функция «Защита от детей».	См. «Отключение функции «Защита от детей».

Неисправность	Возможная причина	Решение
Духовой шкаф не нагревается.	Сработал предохранитель.	Проверьте, не является ли предохранитель причиной неисправности. Если предохранитель срабатывает повторно снова и снова, обратитесь к квалифицированному электрику.
Лампа не горит.	Лампа перегорела.	Замените лампу освещения.
Не работает термощуп.	Штекер термощупа не вставлен в свое гнездо надлежащим образом.	Вставьте штекер термощупа в гнездо до упора.
Пар и конденсат осаждаются на продуктах и внутри камеры духового шкафа.	Блюда находились в духовом шкафу слишком долго.	По окончании процесса приготовления не оставляйте блюда в духовом шкафу более чем на 15-20 минут.
На дисплее отображается код «С2».	Вы намереваетесь включить функцию каталитической чистки или размораживания, но не извлекли штекер термощупа из его гнезда.	Извлеките штекер термощупа из его гнезда.
На дисплее отображается код ошибки, не указанный в данной Таблице.	Имел место сбой электроники.	<ul style="list-style-type: none"> • Выключите и снова включите духовой шкаф с помощью предохранителя домашней электропроводки или предохранительного выключателя на электрощите. • Если на дисплее снова отображается код ошибки, обратитесь в сервисный центр.

Неисправность	Возможная причина	Решение
Прибор включен, но не нагревается. Не работает вентилятор. На дисплее отобразится "Demo".	Включен деморежим.	<ol style="list-style-type: none"> 1. Выключите духовой шкаф. 2. Одновременно нажмите и удерживайте <div style="text-align: center;">  </div> 3. Первая цифра на дисплее и индикатор Demo начнет мигать. 4. Введите код «2468», повернув кнопку регулировки температуры вправо или влево для смены значений, и нажмите на  для подтверждения. 5. Начнет мигать следующая цифра. 6. Режим Demo выключится после подтверждения последней цифры, если код введен верно.

12.2 Информация для обращения в сервис-центр

Если самостоятельно справиться с проблемой не удается, обращайтесь в магазин или в авторизованный сервисный центр.

Данные для сервисных центров находятся на табличке с техническими

данными. Табличка с техническими данными находится на передней рамке камеры духового шкафа. Не удаляйте табличку с техническими данными из внутренней камеры духового шкафа.

Рекомендуем записать их здесь:	
Модель (MOD.)
Продуктовый номер (PNC)
Серийный номер (S.N.)

13. ТЕХНИЧЕСКИЕ ДАННЫЕ

13.1 Технические данные

Напряжение	220-240 В
Частота	50 Гц

14. ЭНЕРГОЭФФЕКТИВНОСТЬ

14.1 Экономия электроэнергии



Данный духовой шкаф оснащен несколькими функциями, позволяющими экономить электроэнергию во время приготовления.

Позаботьтесь о том, чтобы дверца во время работы духового шкафа была плотно закрыта. Во время приготовления не открывайте дверцу слишком часто. Следите за чистотой уплотнителя дверцы и за тем, чтобы он был как следует закреплен на своем месте.

Для повышения энергосбережения используйте металлическую посуду..

При возможности не производите предварительный разогрев духового шкафа перед приготовлением.

Во время приготовления нескольких блюд за раз сводите перерывы между выпечкой/жаркой к минимуму.

Приготовление с использованием вентилятора

По возможности выбирайте функции приготовления, в которых используется вентилятор, чтобы сберечь электроэнергию.

Остаточное тепло

В ряде функций духового шкафа при использовании программ, для которых была выбрана опция «Продолжительность» или «Окончание», а время работы более 30 минут, нагревательные элементы автоматически выключаются немного раньше.

Вентилятор и лампа освещения продолжают работать. После выключения духового шкафа на дисплее отображается остаточное тепло. Это тепло можно использовать для поддержания блюд в теплом состоянии.

Если длительность приготовления превышает 30 минут, уменьшите температуру духового шкафа до минимальной за 3-10 минут до окончания приготовления. Приготовление продолжится благодаря остаточному теплу внутри духового шкафа.

Используйте остаточное тепло для разогрева других блюд.

Сохранение продуктов теплыми

Для использования остаточного тепла для сохранения пищи в теплом состоянии выбирайте максимально низкое значение температуры и сохраняйте блюдо в тепле. На дисплее будет отображаться индикация остаточного тепла или текущая температура.

Приготовление с выключенной лампой освещения

Выключите лампу на время приготовления. Включайте ее только при необходимости.

Влажный горячий воздух

Данная функция специально разработана для обеспечения экономии электроэнергии.

При использовании данной функции лампа выключается через 30 секунд. Лампу можно включить снова, но данное действие сократит ожидаемый эффект от экономии электроэнергии.

15. ОХРАНА ОКРУЖАЮЩЕЙ СРЕДЫ

Материалы с символом  следует сдавать на переработку. Положите упаковку в соответствующие контейнеры для сбора вторичного сырья. Принимая участие в переработке старого электробытового

оборудования, Вы помогаете защитить окружающую среду и здоровье человека. Не выбрасывайте вместе с бытовыми отходами бытовую технику, помеченную символом . Доставьте изделие на местное

предприятие по переработке
вторичного сырья или обратитесь в
свое муниципальное управление.



Класс энергетической эффективности в Российской Федерации: А

Дата изготовления изделия указана в его серийном номере, где первая цифра номера соответствует последней цифре года изготовления, а вторая и третья цифры – порядковому номеру недели. Например, серийный номер 84512345 означает, что изделие изготовлено на сорок пятой неделе 2018 года.

Изготовитель: Electrolux Appliances AB, St. Göransgatan 143,
105 45 Stockholm, Швеция

Импортер и уполномоченная изготовителем организация:
ООО "Электролюкс Рус", Кожевнический проезд 1, 115114,
Москва, тел.: 8-800-200-3589

Изготовлено в Германии

www.electrolux.com/shop



867352644-B-062019

