



OWNER'S MANUAL

FRIDGE & FREEZER



Before beginning installation, read these instructions carefully. This will simplify installation and ensure that the product is installed correctly and safely. Leave these instructions near the product after installation for future reference.

ENGLISH



MFL70584313
Rev.09_121522

www.lg.com

Copyright © 2018-2023 LG Electronics Inc. All Rights Reserved.

TABLE OF CONTENTS

This manual may contain images or content that may be different from the model you purchased.
This manual is subject to revision by the manufacturer.

SAFETY INSTRUCTIONS

READ ALL INSTRUCTIONS BEFORE USE.....	4
WARNING.....	4
CAUTION	10

INSTALLATION

Before Installation	12
Levelling the Appliance	13
Turning on the Power.....	14
Moving the Appliance for Relocation	14

OPERATION

Before Use	15
Product Features.....	17
Control Panel.....	19
Water Dispenser.....	21
Icemaker	22
Fridge Drawer.....	22
Door Basket	24
Shelf.....	25
Freezer Drawer.....	26

SMART FUNCTIONS

LG ThinQ Application.....	27
Smart Diagnosis	29

MAINTENANCE

Cleaning	30
----------------	----

TROUBLESHOOTING

Before Calling for Service.....	31
---------------------------------	----

APPENDIX

Information.....36



4 SAFETY INSTRUCTIONS

SAFETY INSTRUCTIONS

READ ALL INSTRUCTIONS BEFORE USE

The following safety guidelines are intended to prevent unforeseen risks or damage from unsafe or incorrect operation of the appliance. The guidelines are separated into 'WARNING' and 'CAUTION' as described below.

Safety Messages

- | | |
|---|---|
|  | This symbol is displayed to indicate matters and operations that can cause risk. Read the part with this symbol carefully and follow the instructions in order to avoid risk. |
|  | WARNING
This indicates that the failure to follow the instructions can cause serious injury or death. |
|  | CAUTION
This indicates that the failure to follow the instructions can cause the minor injury or damage to the product. |

WARNING

WARNING

- To reduce the risk of explosion, fire, death, electric shock, injury or scalding to persons when using this product, follow basic precautions, including the following:
-

Technical Safety

- This appliance is not intended for use by persons (including children) with reduced physical, sensory or mental capabilities, or lack of experience and knowledge, unless they have been given supervision or instruction concerning use of the appliance by a person

responsible for their safety. Children should be supervised to ensure that they do not play with the appliance.

- This appliance is intended to be used in household and similar applications such as:
 - staff kitchen areas in shops, offices and other working environments;
 - farm houses and by clients in hotels, motels and other residential type environments;
 - bed and breakfast type environments;
 - catering and similar non-retail applications.



This symbol alerts you to flammable materials that can ignite and cause a fire if you do not take care.

- This appliance contains a small amount of isobutane refrigerant (R600a), but it is also combustible. When transporting and installing the appliance, care should be taken to ensure that no parts of the refrigerating circuit are damaged.
- The refrigerant and insulation blowing gas used in the appliance require special disposal procedures. Consult with service agent or a similarly qualified person before disposing of them.
- Do not damage the refrigerant circuit.
- If the power cord is damaged or the hole of the outlet socket is loose, do not use the power cord and contact an authorized service centre.
- Do not locate multiple portable outlet sockets or portable power supplies at the rear of the appliance.
- Securely plug the power plug in the outlet socket after completely removing any moisture and dust.
- Never unplug the appliance by pulling on the power cable. Always grip the power plug firmly and pull straight out from the outlet socket.
- Keep ventilation openings, in the appliance enclosure or in the built-in structure, clear of obstruction.

6 SAFETY INSTRUCTIONS

- Do not store explosive substances such as aerosol cans with a flammable propellant in this appliance.
- Do not tilt the appliance to pull or push it when transporting.
- When positioning the appliance, ensure the supply cord is not trapped or damaged.
- Do not use mechanical devices or other means to accelerate the defrosting process.
- Do not use a hair drier to dry the inside of the appliance or place a candle inside to remove the odours.
- Do not use electrical appliances inside the food storage compartments of the appliance, unless they are of the type recommended by the manufacturer.
- Make sure not to get a body part such as a hand or foot stuck while moving the appliance.
- Disconnect the power cord before cleaning the appliance interior or exterior.
- Do not spray water or inflammable substances (toothpaste, alcohol, thinner, benzene, flammable liquid, abrasive, etc.) over the interior or exterior of the appliance to clean it.
- Do not clean the appliance with brushes, cloths or sponges with rough surfaces or which are made of metallic material.
- Only qualified service personnel from LG Electronics service centre should disassemble, repair, or modify the appliance. Contact an LG Electronics customer information centre if you move and install the appliance in a different location.

Risk of Fire and Flammable Materials

- If a leak is detected, avoid any naked flames or potential sources of ignition and air the room in which the appliance is standing for several minutes. In order to avoid the creation of a flammable gas air mixture if a leak in the refrigerating circuit occurs, the size of the room in which the appliance is used should correspond to the amount of refrigerant used. The room must be 1 m² in size for every 8 g of R600a refrigerant inside the appliance.

- Refrigerant leaking out of the pipes could ignite or cause an explosion.
- The amount of refrigerant in your particular appliance is shown on the identification plate inside the appliance.

Installation

- This appliance should only be transported by two or more people holding the appliance securely.
- Install the appliance on a firm and level floor.
- Do not install the appliance in a damp and dusty place. Do not install or store the appliance in any outdoor area, or any area that is subject to weathering conditions such as direct sunlight, wind, rain, or temperatures below freezing.
- Do not place the appliance in direct sunlight or expose it to the heat from heating appliances such as stoves or heaters.
- Be careful not to expose the rear of the appliance when installing.
- Install the appliance in a place where it is easy to unplug the power plug of the appliance.
- Be careful not to let the appliance door fall during assembly or disassembly.
- Be careful not to pinch, crush, or damage the power cable during assembly or disassembly of the appliance door.
- Be careful not to point the power plug up or let the appliance lean against the power plug.
- Do not connect a plug adapter or other accessories to the power plug.
- Do not modify or extend the power cable.
- Ensure that the outlet socket is properly grounded, and that the earth pin on the power cord is not damaged or removed from the power plug. For more details on grounding, inquire at an LG Electronics customer information centre.
- This appliance is equipped with a power cord having an equipment-grounding conductor and a grounding power plug. The power plug

8 SAFETY INSTRUCTIONS

must be plugged into an appropriate outlet socket that is installed and grounded in accordance with all local codes and ordinances.

- Never start up an appliance showing any signs of damage. If in doubt, consult your dealer.
- Dispose of all packaging materials (such as plastic bags and styrofoam) away from children. The packaging materials can cause suffocation.
- Do not plug the appliance into a multi socket adapter which does not have a power cable (mounted).
- The appliance should be connected to a dedicated power line which is separately fused.
- Do not use a multi socket outlet which is not properly grounded (portable). In case of using a properly-grounded multi socket outlet (portable), use the multi socket outlet with the current capacity of the power cord rating or higher and use the multi socket outlet only for the appliance.

Operation

- Do not use the appliance for any purpose (storage of medical or experimental materials or shipping) other than any domestic household food storage use.
- If water penetrates electrical parts of the appliance, disconnect power plug and contact an LG Electronics customer information centre.
- Unplug the power plug during a severe thunderstorm or lightning or when not in use for a long period of time.
- Do not touch the power plug or the appliance controls with wet hands.
- Do not bend the power cable excessively or place a heavy object on it.
- Immediately unplug the power plug and contact an LG Electronics customer information centre if you detect a strange sound, odour, or smoke coming from the appliance.
- Do not place hands or metallic objects inside the area emitting the cold air, cover or heat releasing grille on the back.

- Do not apply excessive force or impact to the back cover of the appliance.
- Be careful of nearby children when you open or close the appliance door. The door may bump the child and cause injury.
- Avoid the danger of children getting trapped inside the appliance. A child trapped inside the appliance can cause suffocation.
- Do not put animals, such as pets into the appliance.
- Do not place heavy or fragile objects, containers filled with liquid, combustible substances, flammable objects (such as candles, lamps, etc.), or heating devices (such as stoves, heaters, etc.) on the appliance.
- Do not place any electronic appliance (such as heater and mobile phone) inside the appliance.
- If there is a gas leakage (isobutane, propane, natural gas, etc.), do not touch the appliance or power plug and ventilate the area immediately. This appliance uses a refrigerant gas (isobutane, R600a). Although it uses a small amount of the gas, it is still combustible gas. Gas leakage during appliance transport, installation or operation can cause fire, explosion or injury if sparks are caused.
- Do not use or store flammable or combustible substances (ether, benzene, alcohol, chemical, LPG, combustible spray, insecticide, air freshener, cosmetics, etc.) near the appliance.
- This appliance incorporates an earth connection for functional purposes.

Disposal

- When discarding the appliance, remove the door gasket while leaving the shelves and baskets in place and keep children away from the appliance.

10 SAFETY INSTRUCTIONS

CAUTION

CAUTION

- To reduce the risk of minor injury to persons, malfunction, or damage to the product or property when using this product, follow basic precautions, including the following:
-

Installation

- After unpacking, check the appliance for any damage that may have occurred during transit.
- Wait for at least 3 to 4 hours in order to ensure the refrigerant circuit is fully efficient.
- This appliance does not require changes in installation or use based on altitude.

Operation

- Do not touch frozen food or the metal parts in the freezer compartment with wet or damp hands. It may cause frostbite.
- Do not place glass containers, bottles or cans (especially those containing carbonated drinks) in the freezer compartment, shelves or ice bin that will be exposed to temperatures below freezing.
- The tempered glass on the front side of the appliance door or the shelves can be damaged by an impact. If it is broken, do not touch it with hands.
- Do not hang from the appliance doors, storage room, shelf or climb up into it.
- Do not store an excessive amount of water bottles or containers for side dishes on the door baskets.
- Do not open or close the appliance door with excessive force.
- If the hinge of the appliance door is damaged or operates improperly, stop using the appliance and contact an authorized service centre.
- Prevent animals from nibbling on the power cable or water hose.

- Never eat frozen foods immediately after they have been taken out in the freezer compartment.
- Make sure not to get a hand or foot stuck upon opening or closing the appliance door or door in door.

Maintenance

- This appliance is equipped with maintenance-free LED interior light. Do not remove cover or LED lamp in any attempt to repair or change it. Contact an LG Electronics customer information centre.
- Do not clean glass shelves or covers with warm water when they are cold. They may shatter if exposed to sudden temperature changes.
- Do not insert the shelves upside down. The shelves may fall.
- To remove frost from the appliance, contact an LG Electronics customer information centre.
- Dispose of the ice inside the ice bin in the freezer compartment during an extended power outage.

12 INSTALLATION

INSTALLATION

Before Installation

Dimensions and Clearances

Too small of a distance from adjacent items may result in the degradation of freezing capability and increased electricity costs. Allow over 50 mm of clearance from each adjacent wall when installing the appliance.

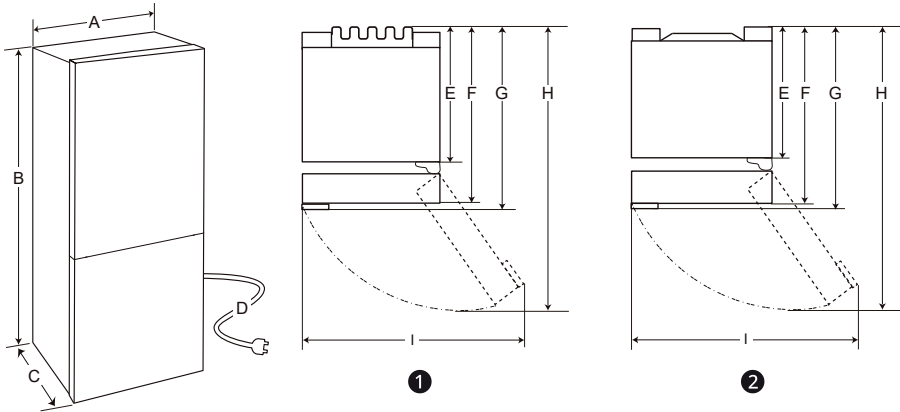

	①		②	
	Size (mm)			
	Pocket Handle	Bar Handle	Pocket Handle	Bar Handle
A	595	595	595	595
B	1 860 / 2 030	1 860 / 2 030	1 860 / 2 030	1 860 / 2 030
C	682	718	675	712
D	2 100	2 100	2 100	2 100
E	616	616	610	610
F	682	682	675	675
G	-	718	-	712
H	1 230	1 237	1 225	1 232
I	995	995	995	995

NOTE

- Refer to the label inside the appliance to determine which type your appliance is.

Ambient Temperature

- The appliance is designed to operate within a limited range of ambient temperatures, depending on the climate zone.
- The internal temperatures could be affected by the location of the appliance, the ambient temperature, the frequency of door opening and so on.
- The climate class can be found on the rating label.

Climate Class	Ambient Temperature Range °C
SN (Extended Temperate)	+10 - +32
N (Temperate)	+16 - +32
ST (Subtropical)	+16 - +38 / +18 - +38**
T (Tropical)	+10 - +43* / +16 - +43 / +18 - +43**

* Australia, India, Kenya

** Argentina

NOTE

- The appliances rated from SN to T are intended to be used at an ambient temperature between 10 °C and 43 °C.

Reversing Doors

This feature is only available on some models. Your appliance is designed with reversible doors, so that they may open from either the left or right hand side to suit your kitchen design.

NOTE

- Reversing the doors must be performed by the qualified personnel of LG Electronics. If not, the doors will not be covered by the warranty.

Levelling the Appliance

Adjusting the Levelling Leg

If the appliance seems unsteady, or the doors do not close easily, adjust the appliance's tilt using the instructions below.

- 1 Turn the levelling leg clockwise to raise that side of the appliance or counterclockwise to lower it.

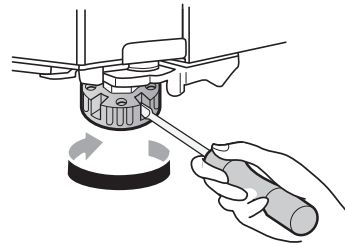

- 2 Open the doors and check to make sure that they close easily.

NOTE

- Leveling the doors may not be possible when the floor is not leveled, or is of weak or poor construction.
- The refrigerator is heavy and should be installed on a rigid and solid surface.
- Some timber flooring may cause levelling difficulties if it flexes excessively.

Accessories

*1 This feature is only available on some models.

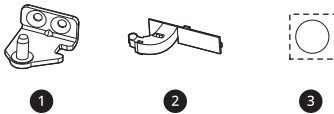

- 1 Lower Hinge*1
- 2 Cord Holder*1
- 3 Sticker*1

14 INSTALLATION

Turning on the Power

Connecting the Appliance

To turn on the appliance, connect the power plug into the outlet socket. Do not double up with other appliances on the same outlet.

NOTE

- After connecting the power supply cord (or plug) to the outlet, wait 3 or 4 hours before you put food into the appliance. If you add food before the appliance has cooled completely, your food may spoil.
- To turn off the appliance, disconnect the power plug from the outlet socket.

Moving the Appliance for Relocation

Preparing for Relocation

- 1 Remove all food from inside the appliance.
- 2 Pull the power plug out, insert and fix it into the power plug hook at the rear or on top of the appliance.
- 3 Tape parts such as shelves and the door handle to prevent from falling off while moving the appliance.
- 4 Move the appliance with more than two people carefully. When transporting the appliance over a long distance, keep the appliance upright.
- 5 After installing the appliance, connect the power plug into a mains outlet socket and switch it on.

OPERATION

Before Use

Notes for Operation

- Users should keep in mind that frost can form if the door is not closed completely or if the humidity is high during the summer.
- Ensure there is sufficient space between food stored on the shelf or door basket to allow the door to close completely.
- Opening the door for long periods can cause a significant increase of the temperature in the compartments of the appliance.
- If the refrigerating appliance is left empty for long periods, switch off, defrost, clean, dry, and leave the door open to prevent mould developing within the appliance.
- Note that a temperature rise after defrosting has a permissible range in the appliance specifications. If you wish to minimise the impact on the food storage due to a temperature rise, seal or wrap the stored food in several layers.

Door Open Alarm

The alarm sounds 3 times in 30 second intervals if the door is left open or not completely closed for 1 minute.

NOTE

- Contact the LG Electronics customer information centre if the alarm sound continues even after closing all doors.

High Temperature Alarm

The high temperature alarm is a function that warns when the temperature of the freezer increases enough to be a problem. The freezer temperature display LED flashes and the alarm sounds.

- This alarm sounds in the following cases:

- When the appliance is turned on for the first time (therefore the freezer temperature is high).
- When the freezer door is open for a long time or opens very frequently.
- When the power goes out for a long period of time.
- When larger amounts of hot food are placed into the freezer.

Turning off the Alarm

Press the **Freezer** button until the alarm stops ringing.

Failure Detection

The appliance can automatically detect problems during the operation.

NOTE

- If a problem is detected, the appliance may not operate and an error code is displayed even when any button is pressed.
- If an error code is indicated on the display, do not turn off the power. Immediately contact the LG Electronics customer information centre and report the error code. If you turn off the power, the repair technician from the our information centre may have difficulty finding the problem.

Suggestion for Energy Saving

- For the most efficient use of energy, keep all inner parts (e.g. door bins, drawers and shelves) on their original location.
- Ensure there is sufficient space between stored foods. This allows cold air to be circulated evenly and lowers electricity bills.
- Store hot food only after it has cooled in order to prevent dew or frost.
- When storing food in the freezer compartment, set the freezer temperature lower than the temperature indicated on the food.

16 OPERATION

- Do not set the temperature of the appliance lower than needed.
- Do not put food near the temperature sensor of the fridge compartment. Keep a distance of at least 3 cm from the sensor.

Storing Foods Effectively

- Food may freeze or spoil if stored at the wrong temperature. Set the refrigerator to the correct temperature for the food being stored.
- Store frozen food or refrigerated food inside sealed containers.
- Check the expiration date and label (storage instructions) before storing food in the appliance.
- Do not store food for a long period of time if it spoils easily at a low temperature.
- Do not place unfrozen food in direct contact with food that is already frozen. It could be necessary to reduce the quantity to be frozen if freezing every day is anticipated.
- Place the refrigerated food or frozen food in each fridge or freezer compartment immediately after purchasing.
- Store raw meat and fish in suitable containers in the refrigerator, so that it is not in contact with or drip onto other food.
- Refrigerated foods and other food items can be stored on top of the vegetable drawer.
- Avoid refreezing any food which has been completely thawed. Freezing any food which has been completely thawed again will lower its taste and nutrition.
- Cool hot food before storing. If too much hot food is placed inside, the internal temperature of the appliance can increase and negatively affect other foods stored in the appliance.
- Do not overfill the appliance. Cold air can not circulate properly if the appliance is overfilled.
- If you set an excessively low temperature for food, it may become frozen. Do not set a temperature lower than the required temperature for the food to be stored correctly.
- If there are chill compartments in the appliance, do not store vegetables and fruits with higher

moisture content in the chill compartments as they may freeze due to the lower temperature.

- In the event of a blackout, call the electricity company and ask how long it is going to last.
 - You should avoid door openings while the power is off.
 - When the power supply gets back to normal, check the condition of the food.

Freezing the Maximum Amount of Food

If large quantities of food are to be stored, all the freezer drawers shall be taken out of the appliance and the food shall be stacked directly on the freezer shelf (or shelves) in the freezer compartment.

! CAUTION

- To remove the drawers, first remove the food from drawers and then pull out the drawers carefully. Not doing so could cause injury or damage to the drawers.

NOTE

- To get better air circulation, insert all drawers.
- The shape of each drawer may be different, insert in the right position.

Product Features

The appearance or components of the appliance may differ from model to model.

Interior

*1 This feature is only available on some models.

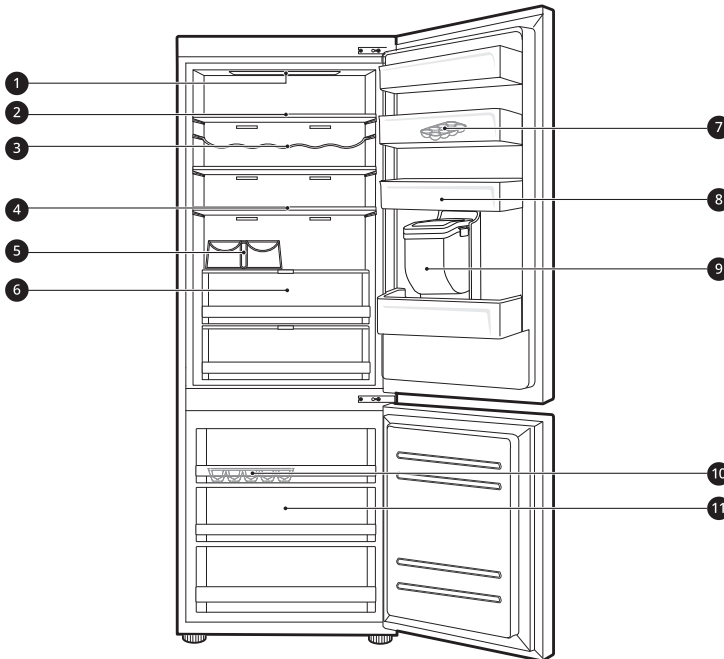

① LED Lamp

The LED lamps inside the appliance light up when you open the door.

② Fridge Shelf

Stores refrigerated foods and fresh foods.

- Stores the foods with higher moisture content at the front of the shelf.
- The shelf height can be adjusted by inserting the shelf in another groove of different height.
- The actual number of shelves will differ from model to model.

③ Bottle Rack^{*1}

Stores containers and tall bottles using the bottle rack.

⚠ CAUTION

- Do not store short bottles on the bottle rack. The items may fall and cause an injury or appliance damage.

18 OPERATION

④ Folding Shelf*¹

This is adjustable to meet individual storage needs.

⑤ Bottle Rack*¹

Stores containers and tall bottles using the bottle rack.

⑥ Fridge Drawer*¹

Stores fruits and vegetables to keep fresh for as long as possible.

⑦ Movable Egg Tray

Stores eggs.

- You can move this egg tray to a desired position except for the top shelf of the fridge or the vegetable drawer.

⑧ Fridge Door Basket

Stores small packages of refrigerated foods, drinks and sauce containers.

⑨ Water Dispenser Tank*¹

Stores water to supply the dispenser. It requires manual filling.

⑩ Ice Tray

This is where ice is manually produced.

- For more space, you can remove the ice tray or ice cubes bucket.

⑪ Freezer Drawer

Stores frozen food for longer storage.

- To freeze food items quickly, store the food on the left side of the top drawer. Food items will freeze most quickly in the drawer.

Control Panel

The actual control panel may differ from model to model.

Control Panel and Functions

*1 This feature is only available on some models.

The control panel can be found either on the Fridge Door or inside the Fridge depending on the model.

Type A

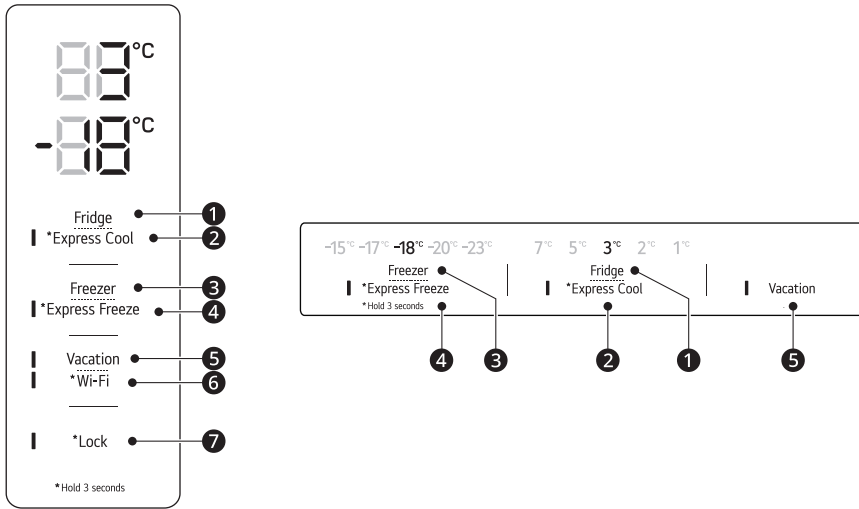

Type B

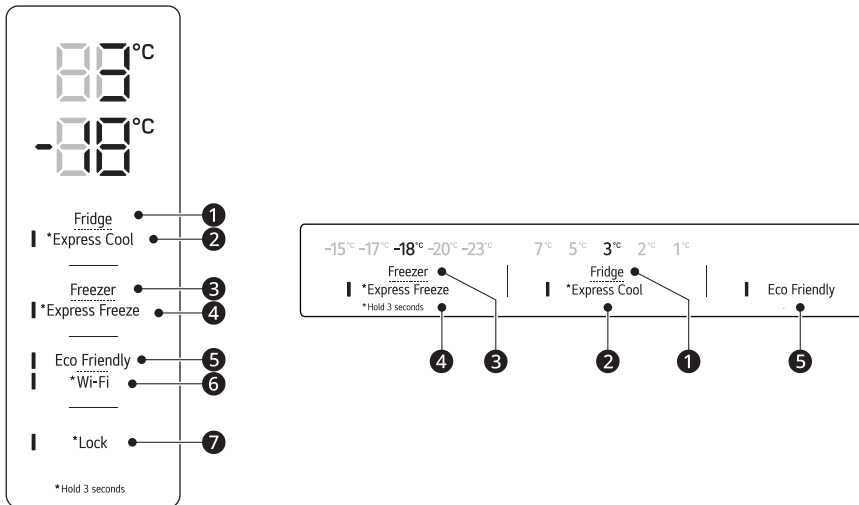

1 Fridge

20 OPERATION

Press this button repeatedly to select a desired temperature between 1 °C and 7 °C.

- The default fridge temperature is 3 °C.

2 Express Cool

This function can quickly cool a large amount of foods such as vegetable, fruit and so on.

- This function is enabled and disabled in turn each time you press the button for 3 seconds.

3 Freezer

Press this button repeatedly to select a desired temperature between -15 °C and -23 °C.

- The default freezer temperature is -18 °C.

4 Express Freeze

This function can quickly freeze a large amount of ice or frozen foods.

- Press the **Express Freeze** button to activate the function for 24 hours. The function automatically shuts off after 24 hours.
- This function is enabled and disabled in turn each time you press the button for 3 seconds.
- When this mode is on, noise may occur and energy consumption may increase.

5 Vacation

This function is useful when you are away on a holiday. When this function is on, the fridge temperature is 7 °C and the freezer temperature -15 °C. When this function is off, the fridge and freezer temperature return to the previous temperature settings.

- This function is enabled and disabled in turn each time you press the button.
- When this mode is on, the other buttons except **Lock** and **Wi-Fi** buttons will not operate.
- **Eco Friendly** has been renamed **Vacation**.

⚠ CAUTION

- When this function is on, be careful about storing foods that require a lower temperature than the default temperature.
 - When you return home, remember to turn this function off to unlock the other buttons and return the refrigerator to its previous temperature settings.
-

6 Wi-Fi*¹

This button allows the appliance to connect to a home Wi-Fi network. Refer to **SMART FUNCTIONS** for information on the initial setup of the **LG ThinQ** application.

7 Lock*¹

This locks the buttons on the control panel.

- To lock the control panel buttons, press and hold the **Lock** button for 3 seconds until the function is activated.
 - To disable the function, press and hold the **Lock** button for 3 seconds until the function is deactivated.
-

NOTE

- For optimal food preservation, increasing or decreasing 1 °C or one level from the default temperature is recommended for each compartment.

- The displayed temperature is the target temperature, and not the actual temperature inside the appliance.
- The actual temperature inside the appliance depends on the following factors: room temperature, the amount of food and how often the doors are opened, where the appliance is. Set the temperatures by considering these factors.
- The control panel will turn off automatically for energy saving.
- If there is any finger or skin contacts to the control panel while cleaning it, the button function may operate.

Water Dispenser

This feature is only available on some models.

Using the Dispenser

You can dispense water by pressing the lever.

- Press the paddle ❶ of the water dispenser to get cold water.

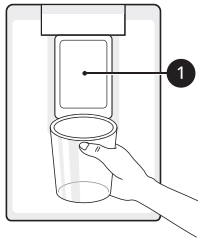

- Wipe the dispenser outlet frequently with a clean cloth as it may get dirty easily.

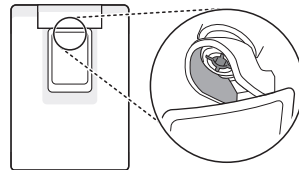

⚠ CAUTION

- To clean the water dispensing system, flush the water through the dispenser about 2 minutes.
- Regularly clean any surfaces that can come in contact with food.

⚠ CAUTION

- Keep children away from the dispenser to prevent children playing with or damaging the controls.

NOTE

- Lint from a cloth may adhere to the outlet.

NOTE

- If the cup rim is small, water may splash out of the glass or miss it completely.

Filling the Water Tank

The water tank holds the water which is to be dispensed.

Cleaning the Dispenser

- Wipe the entire area with a damp cloth. The dispenser may become wet easily due to spilled water.

22 OPERATION

- 1 Open the cap on the top of the water tank.

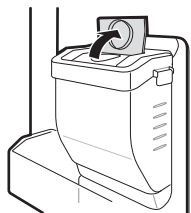

Fill the ice tray with water up to the marked water line.

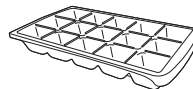

- 2 Fill the water tank with potable water and close the cap.

⚠ WARNING

- Fill with potable water only. Do not fill the water tank with beverages or hot water.
- Children should not be allowed near the water tank.

⚠ CAUTION

- Do not apply excessive force or impact when removing or assembling the water tank.
- If water does not come out, fill the water tank with potable water.

NOTE

- The water tank should be washed before filling it with potable water.
- Clean water tanks if they have not been used for 48 hours.

⚠ WARNING

- Fill with potable water only.

⚠ CAUTION

- Be careful not to twist the ice tray with force as it can be broken.
- If you open and close the freezer door frequently, it may take longer for water to be frozen.

NOTE

- If the ice tray is overfilled, the ice cubes may stick together and be difficult to remove.
- Ice can be removed more easily by pouring water on the ice tray.

Fridge Drawer

Using the Fresh Converter

This feature is only available on some models. As a chill compartment, the temperature in the **Fresh Converter** can be controlled by sliding the

Icemaker

This feature is only available on some models.

Using the Ice Tray

This is where ice is manually produced.

lever **1**, where located in front of compartment, in either direction.

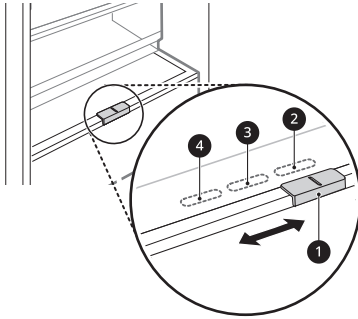

- 2** For storing vegetables. (Recommended)
- 3** For storing fish.
- 4** For storing meat

NOTE

- Do not store vegetables and fruits with **Fish** or **Meat** mode in the chill compartment as they may freeze due to the lower temperature.

Using the Fresh Balancer

This feature is only available on some models. Vegetable compartment can adjust the humidity by moving the knob **1**.

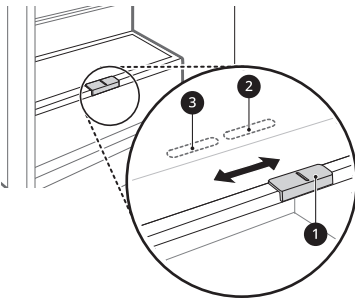

- 2** For storing vegetables. (Recommended)
- 3** For storing fruit.

Removing/Refitting the Fridge Drawer

- 1** Remove the contents of the drawer. Hold the handle of the drawer and pull it out completely until it stops.
- 2** Lift the drawer up and remove it by pulling it out.
- 3** Refit the drawer in the reverse order of the removal process.

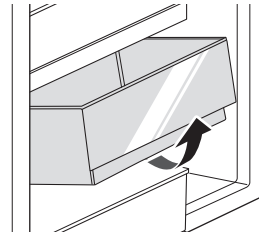

Removing/Refitting the Fresh Balancer

CAUTION

- Remove the **Fresh Balancer** shelf before removing the **Fresh Balancer**.

- 1** Remove the contents of the drawer. Hold the handle of the drawer and pull it out completely until it stops.

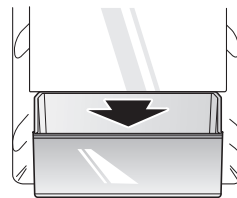

24 OPERATION

- 2 Lift the drawer up to expose the bottom. Tilt the drawer and pull it out.

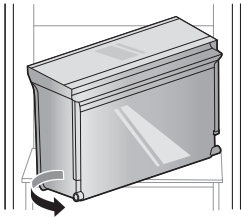
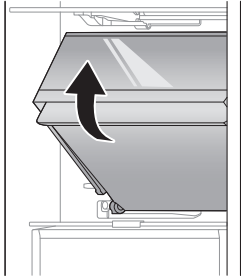

- 2 Remove the contents of the drawer. Hold the handle of the drawer and pull it out completely until it stops.

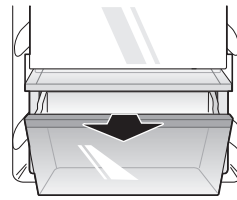

- 3 Lift the drawer up and remove it by pulling it out.

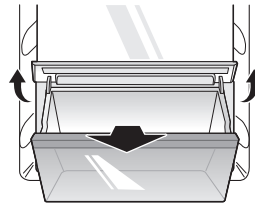

- 3 Refit the drawer in the reverse order of the removal process.

- 4 Refit the drawer in the reverse order of the removal process.

Removing/Refitting the Fresh Converter

- 1 Remove the basket from the fridge door before removing the **Fresh Converter**.

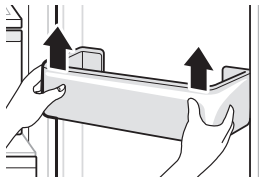

Door Basket

Removing/Refitting the Door Basket

- 1 Hold both edges of the basket and remove it by lifting it upward.

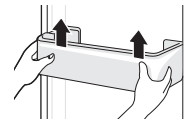

- 2 Refit the door basket in the reverse order of the removal process.

Shelf

Using Folding Shelf

This feature is only available on some models. Store taller items, such as a gallon container or bottles, by pushing the front half of the shelf underneath the back half the shelf.

- Pull the front of the shelf forward to return to a full shelf.

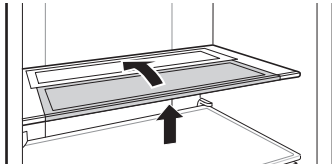

- 3 Grasp the middle of the shelf frame, lift it, and pull it out.

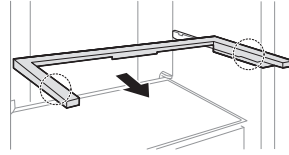

- 4 Refit the shelf in the reverse order of the removal process.

Removing/Refitting the Fresh Balancer Shelf and Fresh Converter Shelf

Removing/Refitting order

Remove in the order below.

Refit the shelf in the reverse order of the removal process.

Removing/Refitting the Folding Shelf

This feature is only available on some models.

- 1 Gently lift the front of the folding shelf and slide it in.

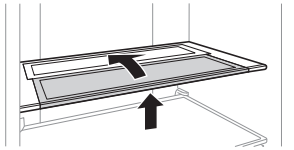

- 2 Rotate the folding shelf backwards, lift it from the left and pull it out.

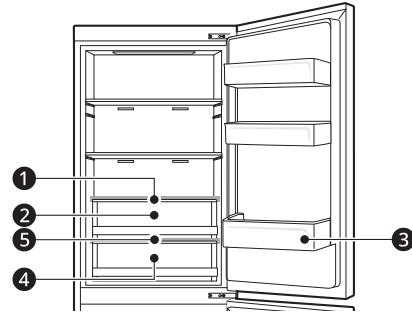
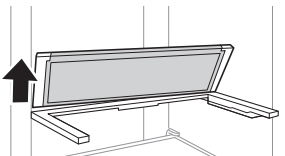

- 1 Fresh Balancer shelf
- 2 Fresh Balancer
- 3 Fridge Door Basket
- 4 Fresh Converter
- 5 Fresh Converter shelf

26 OPERATION

Removing/Refitting the shelf

⚠ CAUTION

- Remove the **Fresh Balancer**, **Fresh Balancer** shelf and **Fresh Converter** before removing the **Fresh Converter** shelf.

- 1 Gently lift the back of the shelf and pull it forward.

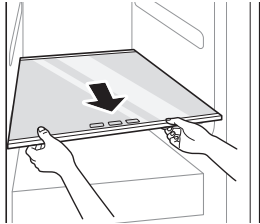

- 2 Hold the front part of the shelf and lift it up to expose the bottom of the shelf.

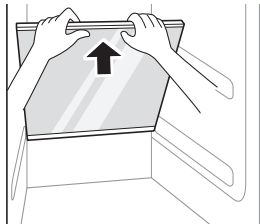

- 3 Tilt the shelf and pull it out.

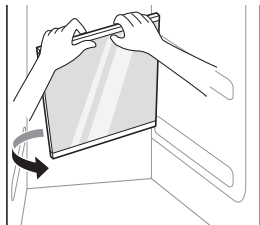

- 4 Refit the shelf in the reverse order of the removal process.

Freezer Drawer

Removing/Refitting the Freezer Drawer

- 1 Remove the contents of the drawer. Hold the handle of the drawer and pull it out completely until it stops.
- 2 Lift the drawer up and remove it by pulling it out.

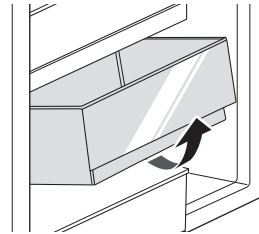

- 3 Refit the drawer in the reverse order of the removal process.

SMART FUNCTIONS

LG ThinQ Application

This feature is only available on models with Wi-Fi. The **LG ThinQ** application allows you to communicate with the appliance using a smartphone.

LG ThinQ Application Features

Communicate with the appliance from a smartphone using the convenient smart features.

Smart Diagnosis

- If you experience a problem while using the appliance, this smart diagnosis feature will help you diagnose the problem.

Settings

- Allows you to set various options on the appliance and in the application.

NOTE

- If you change your wireless router, internet service provider, or password, delete the registered appliance from the **LG ThinQ** application and register it again.
- The application is subject to change for appliance improvement purposes without notice to users.
- Functions may vary by model.

Before Using LG ThinQ Application

- 1 Check the distance between the appliance and the wireless router (Wi-Fi network).
 - If the distance between the appliance and the wireless router is too far, the signal strength becomes weak. It may take a long time to register or installation may fail.

- 2 Turn off the **Mobile data** or **Cellular Data** on your smartphone.

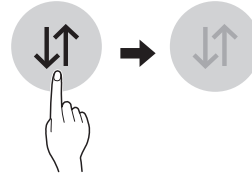

- 3 Connect your smartphone to the wireless router.

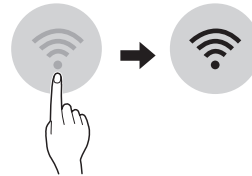

NOTE

- To verify the Wi-Fi connection, check that the Wi-Fi indicator on the control panel is lit.
- The appliance supports 2.4 GHz Wi-Fi networks only. To check your network frequency, contact your Internet service provider or refer to your wireless router manual.
- **LG ThinQ** is not responsible for any network connection problems or any faults, malfunctions, or errors caused by network connection.
- If the appliance is having trouble connecting to the Wi-Fi network, it may be too far from the router. Purchase a Wi-Fi repeater (range extender) to improve the Wi-Fi signal strength.
- The Wi-Fi connection may not connect or may be interrupted because of the home network environment.
- The network connection may not work properly depending on the Internet service provider.
- The surrounding wireless environment can make the wireless network service run slowly.
- The appliance cannot be registered due to problems with the wireless signal transmission. Unplug the appliance and wait about a minute before trying again.

28 SMART FUNCTIONS

NOTE

- If the firewall on your wireless router is enabled, disable the firewall or add an exception to it.
- The wireless network name (SSID) should be a combination of English letters and numbers. (Do not use special characters.)
- Smartphone user interface (UI) may vary depending on the mobile operating system (OS) and the manufacturer.
- If the security protocol of the router is set to **WEP**, you may fail to set up the network. Please change it to other security protocols (**WPA2** is recommended) and register the product again.

Installing the LG ThinQ Application

Search for the **LG ThinQ** application from the Google Play Store or Apple App Store on a smartphone. Follow instructions to download and install the application.

Connecting to Wi-Fi

The **Wi-Fi** button, when used with the **LG ThinQ** application, allows the appliance to connect to a home Wi-Fi network. The Wi-Fi indicator shows the status of the appliance's network connection. The Wi-Fi indicator illuminates when the appliance is connected to the Wi-Fi network.

- **Initial Appliance Registration**
Run the **LG ThinQ** application and follow the instructions in the application to register the appliance.
- **Re-registering the Appliance or Registering Another User**
Press and hold the **Wi-Fi** button for 3 seconds to temporarily turn it off. Run the **LG ThinQ** application and follow the instructions in the application to register the appliance.

NOTE

- To disable the Wi-Fi function, press and hold the **Wi-Fi** button for 3 seconds. The Wi-Fi indicator will be turned off.

Wireless LAN Module Specifications

Model	LCW-007
Frequency Range	2412 - 2472 MHz
Output Power (Max.)	IEEE 802.11 b: 17.59 dBm
	IEEE 802.11 g: 17.39 dBm
	IEEE 802.11 n (HT20): 16.64 dBm
	IEEE 802.11 n (HT40): 17.05 dBm

Wireless function S/W version: V 1.0

For consideration of the user, this device should be installed and operated with a minimum distance of 20 cm between the device and the body.

The LG Electronics declares that the type of radio equipment Refrigerator corresponds to the Technical regulations of radio equipment. The full text of the Declaration of Conformity is available on the website at the following address: <https://www.lg.com/global/support/cedoc/cedoc>.

Open Source Software Notice Information

To obtain the source code that is contained in this product, under GPL, LGPL, MPL, and other open source licenses that have the obligation to disclose source code, and to access all referred license terms, copyright notices and other relevant documents, please visit <https://opensource.lge.com>.

LG Electronics will also provide open source code to you on CD-ROM for a charge covering the cost of performing such distribution (such as the cost of media, shipping, and handling) upon email request to opensource@lge.com.

This offer is valid to anyone in receipt of this information for a period of three years after our last shipment of this product.

Smart Diagnosis

Use this feature to help you diagnose and solve problems with your appliance.

NOTE

- For reasons not attributable to LGE's negligence, the service may not operate due to external factors such as, but not limited to, Wi-Fi unavailability, Wi-Fi disconnection, local app store policy, or app unavailability.
- The feature may be subject to change without prior notice and may have a different form depending on where you are located.

Using LG ThinQ to Diagnose Issues

If you experience a problem with your Wi-Fi equipped appliance, it can transmit troubleshooting data to a smartphone using the **LG ThinQ** application.

- Launch the **LG ThinQ** application and select the **Smart Diagnosis** feature in the menu. Follow the instructions provided in the **LG ThinQ** application.

Using Audible Diagnosis to Diagnose Issues

*1 This control panel is only available on some models.

Follow the instructions below to use the audible diagnosis method.

- Launch the **LG ThinQ** application and select the **Smart Diagnosis** feature in the menu. Follow the instructions for audible diagnosis provided in the **LG ThinQ** application.

Control Panel 1: On the Fridge Door*1

- 1 Press the **Lock** button to activate the lock function.
 - If the display has been locked for over 5 minutes, you must deactivate the lock and then reactivate it.

- 2 Press and hold the **Freezer** button for 3 seconds or longer.

- 3 Open the door and then hold the phone near the speaker hole.

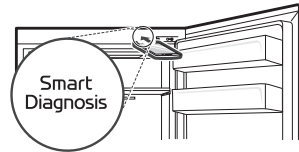

- 4 After the data transfer is complete, the diagnosis will be displayed in the application.

Control Panel 2: Inside the Fridge*1

- 1 Open the fridge door.
- 2 Press the **Vacation** button.
 - If the door has been open for longer than 60 seconds, close the door and repeat steps 1 and 2.
 - **Eco Friendly** has been renamed **Vacation**.
- 3 Hold the phone near the speaker hole.

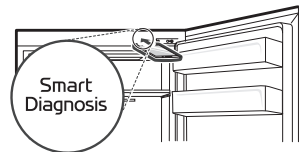

- 4 Press and hold the **Freezer** button for 3 seconds or longer while holding your phone to the speaker until the data transfer is complete.

- 5 After the data transfer is complete, the diagnosis will be displayed in the application.

NOTE

- For best results, do not move the phone while the tones are being transmitted.

30 MAINTENANCE

MAINTENANCE

Cleaning

General Cleaning Tips

- Performing manual defrosting, maintenance or cleaning of the appliance while food is stored in the freezer can raise the temperature of the food and reduce its storage life.
- Regularly clean any surfaces that can come in contact with food.
- When cleaning the inside or outside of the appliance, do not wipe it with a rough brush, toothpaste, or flammable materials. Do not use cleaning agents containing flammable substances. This may cause discolouration or damage to the appliance.
 - Flammable substances: alcohol (ethanol, methanol, isopropyl alcohol, isobutyl alcohol, etc.), thinner, bleach, benzene, flammable liquid, abrasive, etc.
- After cleaning, check if the power cable is damaged.

Cleaning the Interior

- When removing a shelf or drawer from inside the appliance, remove all stored foods from the shelf or drawer to prevent injury or damage to the appliance. Otherwise, injury may occur due to the weight of stored foods.
- Detach the shelves and drawers and clean them with water, and then dry them sufficiently, before replacing them.
- Regularly wipe the door gaskets with a wet soft towel.
- Door basket spills and stains should be cleaned as they can compromise storage ability of the basket and could even be damaged.
- Never clean the shelves or containers in the dishwasher. The parts may become deformed due to the heat.
- The automatic defrosting system in the appliance ensures that the compartment remains free of ice buildup under normal operating conditions. Users do not need to defrost it manually.

Cleaning the Exterior

- When cleaning the outside air vents of the appliance by means of vacuuming, then the power cord should be unplugged from the outlet to avoid any static discharge that can damage the electronics or cause an electric shock. Regular cleaning of the rear and side ventilation covers is recommended to maintain reliable and economical operation of the unit.
- Keep the air vents on the exterior of the appliance clean. Blocked air vents can cause fire or appliance damage.
- For the appliance exterior, use a clean sponge or soft cloth and a mild detergent in warm water. Do not use abrasive or harsh cleaners. Dry thoroughly with a soft cloth. Do not use contaminated cloths when cleaning the stainless steel doors. Always use a dedicated cloth and wipe in the same direction as the grain. This helps reduce surface staining and tarnishing.

TROUBLESHOOTING

Before Calling for Service

Cooling

Symptoms	Possible Cause & Solution
There is no refrigeration or freezing.	Is there a power interruption? <ul style="list-style-type: none"> Check the power of other appliances.
	Appliance is unplugged. <ul style="list-style-type: none"> Plug the power plug in the outlet properly.
	A fuse in your home may be blown or the circuit breaker tripped. Or the appliance is connected to a GFCI (Ground Fault Circuit Interrupter) outlet, and the outlet's circuit breaker has tripped. <ul style="list-style-type: none"> Check the main electrical box and replace the fuse or reset the circuit breaker. Do not increase fuse capacity. If the problem is a circuit overload, have it corrected by a qualified electrician. Reset the circuit breaker on the GFCI. If the problem persists, contact an electrician.
There is poor refrigeration or freezing.	Is the fridge or freezer temperature set to its warmest setting? <ul style="list-style-type: none"> Set the fridge or freezer temperature to a colder setting.
	Is the appliance in direct sunlight, or is it near a heat generating object such as cooking oven or heater? <ul style="list-style-type: none"> Check the installation area and reinstall it away from heat generating objects.
	Did you store hot food without cooling it first? <ul style="list-style-type: none"> Cool the hot food first before putting it in the fridge or freezer compartment.
	Did you put in too much food? <ul style="list-style-type: none"> Maintain an appropriate space between food.
	Are the appliance doors completely closed? <ul style="list-style-type: none"> Completely close the door and make sure that stored food is not obstructing in the door.
	Is there enough space around the appliance? <ul style="list-style-type: none"> Adjust the installation position to make enough space around the appliance.
The appliance contains a bad smell.	Is the fridge or freezer temperature set to 'Warm'? <ul style="list-style-type: none"> Set the fridge or freezer temperature to a colder setting.

32 TROUBLESHOOTING

Symptoms	Possible Cause & Solution
The appliance contains a bad smell.	Did you put in food with a strong smell? <ul style="list-style-type: none"> Store foods with strong smells in a sealed containers.
	Vegetables or fruit may have spoiled in the drawer? <ul style="list-style-type: none"> Throw away rotten vegetables and clean the vegetable drawer. Do not store vegetables too long in the vegetable drawer.

Water

Symptoms	Possible Cause & Solution
Water does not come out.	The water dispenser tank may be empty. (Non plumbed models only) <ul style="list-style-type: none"> Fill the water dispenser tank.

Condensation & Frost

Symptoms	Possible Cause & Solution
There is condensation inside the appliance or on the bottom of the vegetable drawer cover.	Did you store hot food without cooling it first? <ul style="list-style-type: none"> Cool the hot food first before putting it inside the fridge or freezer.
	Did you leave the appliance door open? <ul style="list-style-type: none"> Although the condensation will disappear soon after you close the appliance door, you can wipe it with a dry cloth.
	Do you open and close the appliance door too frequently? <ul style="list-style-type: none"> Condensation can form due to the temperature difference from the outside. Wipe out the dampness with a dry cloth.
	Did you put warm or moist food inside without sealing it in a container? <ul style="list-style-type: none"> Store food in a covered or sealed container.
Frost has formed in the freezer compartment.	Doors may not be closed properly? <ul style="list-style-type: none"> Check if the food item inside the appliance is blocking the door and make sure that the door is tightly closed.
	Did you store hot food without cooling it first? <ul style="list-style-type: none"> Cool the hot food first before putting it in the fridge or freezer compartment.
	Is the air entry or exit of the freezer compartment blocked? <ul style="list-style-type: none"> Make sure that air entry or exit is not blocked so that the air can circulate inside.

Symptoms	Possible Cause & Solution
Frost has formed in the freezer compartment.	<p>Is the freezer compartment overfilled?</p> <ul style="list-style-type: none"> • Maintain an appropriate space between items.
Frost or condensation has formed inside or outside the appliance.	<p>Did you open and close the appliance door frequently or is the appliance door improperly closed?</p> <ul style="list-style-type: none"> • Frosts or condensation can form if the outside air penetrates inside the appliance.
	<p>Is the installation environment humid?</p> <ul style="list-style-type: none"> • Condensation can appear on the exterior of the appliance if the installation area is too humid or on a humid day such as a rainy day. Wipe off any moisture with a dry cloth.
The side or front of the appliance is warm.	<p>There are anti condensation pipes fitted to these areas of the appliance to reduce condensation forming from around the door area.</p> <ul style="list-style-type: none"> • The heat releasing pipe to prevent condensation is installed on the front and side of the appliance. You may feel it particularly hot right after the appliance is installed or during the summer. You can be assured that this is not a problem and is quite normal.
There is water inside or outside of the appliance.	<p>Is there water leakage around the appliance?</p> <ul style="list-style-type: none"> • Check if the water has leaked from a sink or another place.
	<p>Is there water on the bottom of the appliance?</p> <ul style="list-style-type: none"> • Check if the water is from the thawed frozen food or a broken or dropped container.

Parts & Features

Symptoms	Possible Cause & Solution
The appliance door is not closed tightly.	<p>Is the appliance leaning forward?</p> <ul style="list-style-type: none"> • Adjust the front feet to raise the front side slightly. Were the shelves properly assembled? • Refit the shelves if needed.
	<p>Did you close the door with excessive force?</p> <ul style="list-style-type: none"> • If you apply too much force or speed when closing the door, it may remain briefly open before closing. Make sure that you do not slam the door closed. Close without force.
It is difficult to open the appliance door.	<p>Did you open the door right after you closed it?</p> <ul style="list-style-type: none"> • If you try to open the appliance door within one minute after you closed it, you may have difficulties because of the pressure inside the appliance. Try to open the appliance door again in a few minutes so that the internal pressure stabilizes.

34 TROUBLESHOOTING

Symptoms	Possible Cause & Solution
The inside lamp in the appliance does not turn on.	<p>Lamp failure</p> <ul style="list-style-type: none"> • Close the door and re-open. If the lamp does not turn on, please contact the LG Electronics customer information centre. Do not attempt removal of the lamp.

Noises

Symptoms	Possible Cause & Solution
The appliance is noisy and generates abnormal sounds.	<p>Is the appliance installed on a weak floor or improperly levelled?</p> <ul style="list-style-type: none"> • Install the appliance on a solid and flat area.
	<p>Does the rear of the appliance touch the wall?</p> <ul style="list-style-type: none"> • Adjust the installation position to allow enough clearance around the appliance.
	<p>Are objects scattered behind the appliance?</p> <ul style="list-style-type: none"> • Remove the scattered objects from behind the appliance.
	<p>Is there an object on top of the appliance?</p> <ul style="list-style-type: none"> • Remove the object on top of the appliance.
Clicking noises	<p>The defrost control will click when the automatic defrost cycle begins and ends. The thermostat control (or appliance control on some models) will also click when cycling on and off.</p> <ul style="list-style-type: none"> • Normal Operation
Rattling noises	<p>Appliance is not resting evenly on the floor.</p> <ul style="list-style-type: none"> • Floor is weak or uneven or levelling legs need to be adjusted.
	<p>Appliance with a compressor was moved while operating.</p> <ul style="list-style-type: none"> • Normal operation. If the compressor does not stop rattling after three minutes, turn the power to the appliance off and then on again.
Whooshing noises	<p>Evaporator fan motor is circulating air through the fridge and freezer compartments.</p> <ul style="list-style-type: none"> • Normal Operation
	<p>Air is being forced over the condenser by the condenser fan.</p> <ul style="list-style-type: none"> • Normal Operation
Gurgling noises	<p>Appliance flowing through the cooling system.</p> <ul style="list-style-type: none"> • Normal Operation
Popping noises	<p>Contraction and expansion of the inside walls due to changes in temperature.</p> <ul style="list-style-type: none"> • Normal Operation

Symptoms	Possible Cause & Solution
Vibrating	<p>If the side or back of the appliance is touching a cabinet or wall, some of the normal vibrations may make an audible sound.</p> <ul style="list-style-type: none"> To eliminate the noise, make sure that the sides and back do not make any contact with any wall or cabinet.

Wi-Fi

Symptoms	Possible Cause & Solution
Your home appliance and smartphone are not connected to the Wi-Fi network.	<p>The password for the Wi-Fi that you are trying to connect to is incorrect.</p> <ul style="list-style-type: none"> Find the Wi-Fi network connected to your smartphone and remove it, then register your appliance on LG ThinQ.
	<p>Mobile data for your smartphone is turned on.</p> <ul style="list-style-type: none"> Turn off the Mobile data of your smartphone and register the appliance using the Wi-Fi network.
	<p>The wireless network name (SSID) is set incorrectly.</p> <ul style="list-style-type: none"> The wireless network name (SSID) should be a combination of English letters and numbers. (Do not use special characters.)
	<p>The router frequency is not 2.4 GHz.</p> <ul style="list-style-type: none"> Only a 2.4 GHz router frequency is supported. Set the wireless router to 2.4 GHz and connect the appliance to the wireless router. To check the router frequency, check with your Internet service provider or the router manufacturer.
	<p>The distance between the appliance and the router is too far.</p> <ul style="list-style-type: none"> If the distance between the appliance and the router is too far, the signal may be weak and the connection may not be configured correctly. Move the location of the router so that it is closer to the appliance.

APPENDIX

Information

Product Information

Trademark	LG Electronics					
Model	GW-B509P*AD GW-B509P*AP	GW-B509P*AX GW-B509P*BX	GW-B495S*HZ GW-B495S*JZ GW-B495S*C M GW-B459S*LM	GW-B509S*HZ GW-B509S*JZ GW-B509S*KM GW-B509S*JM GW-B509S*ZM GW-B509C*ZM	GW-B495S*DZ	GW-B509S*DZ GW-B509S*UM GW-B509S*NM
Refrigerator Category	Fridge-freezer					
Energy efficiency class	A+++	A+++	A++	A++	A++	A++
Annual energy consumption XYZ [kWh per year], based on the results of a standard test within 24 hours. Actual power consumption will vary depending on usage and location.	173	173	254	268	273	288
Net volume of the refrigerator compartment, [l]	233	233	234	277	190	233
Chill storage volume, [l]	44	44	-	-	44	44
Net volume of the freezer compartment, [l]	* *** 107					
	** -					

Temperature of other chambers (> 14)	-	
Fridge without frost	Fresh Food, Frozen Food	
The temperature rise time [h]	19	16
Freezing ability [kg / 24h]	14	12
Climate class	SN,T	
	This appliance is intended to be used at ambient temperature between 10 °C and 43°C.	
Corrected sound power level, dBA	35	36



Warning : Risk of fire / _____ A

Flammable materials _____ B

Isobutane, R600a _____ C

Cyclopentane _____

MEZ66518601

- A **(EN)** Warning: Risk of fire / Flammable materials
- B **(EN)** Isobutane, R600a
- C **(EN)** Cyclopentane

Memo



РУКОВОДСТВО ПОЛЬЗОВАТЕЛЯ

ХОЛОДИЛЬНИК- МОРОЗИЛЬНИК



Перед установкой внимательно ознакомьтесь с настоящим руководством. Это необходимо для правильной и безопасной установки техники. После установки храните инструкцию рядом с техникой для обращения к документации по мере необходимости.

РУССКИЙ

www.lg.com

Copyright © 2018-2023 LG Electronics Inc. Все права защищены.

СОДЕРЖАНИЕ

В данном руководстве могут встречаться изображения или материалы, не относящиеся к купленной вами модели.
Производитель может вносить изменения в содержание руководства.

ТЕХНИКА БЕЗОПАСНОСТИ

ПЕРЕД ИСПОЛЬЗОВАНИЕМ ПРОЧТИТЕ инструкцию	4
ОСТОРОЖНО!	4
ВНИМАНИЕ!	10

УСТАНОВКА

Перед установкой	13
Выравнивание прибора	14
Включение питания	15
Перемещение прибора на другое место	15

ЭКСПЛУАТАЦИЯ

Перед использованием	16
Характеристики прибора	19
Панель управления	21
Диспенсер воды.....	23
Лоток для льда.....	24
Ящик холодильника	24
Лоток в дверце.....	27
Полка.....	27
Ящик морозильной камеры	28

ИНТЕЛЛЕКТУАЛЬНЫЕ ФУНКЦИИ

Приложение LG ThinQ.....	30
Smart Diagnosis	32

ТЕХНИЧЕСКОЕ ОБСЛУЖИВАНИЕ

Очистка.....	34
--------------	----

ПОИСК И УСТРАНЕНИЕ НЕИСПРАВНОСТЕЙ

Перед обращением в сервисный центр	35
--	----

ПРИЛОЖЕНИЕ

Информация.....41

4 ТЕХНИКА БЕЗОПАСНОСТИ

ТЕХНИКА БЕЗОПАСНОСТИ

ПЕРЕД ИСПОЛЬЗОВАНИЕМ ПРОЧИТЕ инструкцию

Следующие рекомендации по технике безопасности призваны предотвратить непредвиденные риски и ущерб, вызванные небезопасной, либо неверной эксплуатацией техники. Рекомендации делятся на две категории: 'ОСТОРОЖНО!' и 'ВНИМАНИЕ!' (см. ниже).

Предупреждающие сообщения



Этим символом помечены действия, связанные с повышенной опасностью. Внимательно прочтите соответствующий текст и следуйте инструкциям, чтобы избежать риска.



ОСТОРОЖНО!

Означает, что несоблюдение инструкций может привести к серьезной травме или смерти.



ВНИМАНИЕ!

Означает, что несоблюдение инструкций может привести к легкой травме или к поломке изделия.

ОСТОРОЖНО!

ОСТОРОЖНО!

- Чтобы снизить опасность пожара, удара током или получения травм при использовании прибора, необходимо принять следующие основные меры предосторожности.

Техническая безопасность

- Прибор не предназначен для использования лицами (включая детей) с пониженными физическими, сенсорными или умственными способностями или при отсутствии у них

жизненного опыта или знаний, если они не находятся под присмотром или не проинструктированы об использовании прибора лицом, ответственным за их безопасность. Дети должны находиться под присмотром для недопущения игр с прибором.

- Данный прибор предназначен для домашнего использования и аналогичных областей применения:
 - в кухонных зонах для персонала в магазинах, офисах и прочих рабочих помещениях;
 - в фермерских постройках и клиентами в гостиницах, отелях и прочей инфраструктуре жилого типа;
 - в условиях режима пансиона «проживание плюс завтрак»;
 - в общественном питании и подобных условиях, не связанных с торговлей.



Данный символ предупреждает о наличии легковоспламеняемых материалов, которые при ненадлежащем обращении могут стать причиной возникновения пожара.

- Данный прибор содержит небольшое количество изобутанового хладагента (R600a), который является горючим газом. При транспортировке и установке прибора соблюдайте осторожность, чтобы не повредить элементы охлаждающего контура прибора.
- Хладагент и изолирующий газ, используемые в приборе, должны утилизироваться в соответствии со специальными процедурами. Перед их утилизацией проконсультируйтесь со специалистом по техническому обслуживанию или другим специалистом с достаточной квалификацией.
- Не допускайте повреждения контура хладагента.
- При повреждении шнура питания его замену, во избежание опасности, должны производить изготовитель, сервисная служба или подобный квалифицированный персонал.
- Запрещается размещать сетевой многорозеточный удлинитель или переносные источники питания позади прибора.

6 ТЕХНИКА БЕЗОПАСНОСТИ

- Аккуратно вставьте вилку шнура питания в розетку электросети, предварительно полностью удалив влагу и пыль.
- Никогда не отключайте вилку из розетки электросети, потянув за шнур питания. Обязательно надежно удерживайте вилку в руках и извлекайте ее из розетки электросети, не допуская перекосов.
- Не загораживайте вентиляционные отверстия, расположенные в корпусе прибора или во встраиваемой конструкции.
- Не храните взрывоопасные вещества, например баллоны с аэрозолем, содержащим воспламеняющиеся компоненты, внутри прибора.
- Не наклоняйте и не кантуйте устройство при транспортировке.
- Устанавливая прибор убедитесь, что кабель питания не пережат и не поврежден.
- Не используйте механические устройства или другие средства для ускорения процесса оттаивания, кроме рекомендуемых производителем.
- Не используйте фен для сушки волос для удаления влаги внутри прибора, а также не используйте ароматические свечи для избавления от неприятного запаха внутри прибора.
- Не используйте электрические приборы внутри отсеков для хранения продуктов устройства, если они не рекомендованы производителем.
- Следите за тем, чтобы никакие части тела, например руки или ноги, не застряли при перемещении прибора.
- Отсоедините шнур питания перед очисткой внутренних и наружных поверхностей прибора.
- Не распыляйте воду или легковоспламеняющиеся вещества (зубная паста, спирт, растворитель, бензол, легковоспламеняющиеся жидкости, абразивы и т. д.) внутри или снаружи прибора для его чистки.
- Не проводите очистку прибора с использованием щеток, ткани или губок с грубой или металлической поверхностью.
- К разборке, ремонту и модификации прибора допускаются только уполномоченные специалисты центра поддержки

клиентов компании LG Electronics. Свяжитесь с центром поддержки клиентов компании LG Electronics, если вы планируете переместить или установить прибор в новое место.

Легковоспламеняющиеся материалы и риск возникновения пожара

- При обнаружении утечки не допускайте использования открытого пламени или потенциальных источников воспламенения, в течение нескольких минут проветрите комнату, в которой установлен прибор. В целях предотвращения образования огнеопасной смеси газа и воздуха при утечке в охлаждающем контуре, размер комнаты, в которой установлен прибор, должен соответствовать количеству используемого хладагента. Площадь комнаты должна составлять 1 кв. м на каждые 8 грамм хладагента R600a внутри прибора.
- Утечки хладагента из патрубков могут привести к возгоранию или взрыву.
- Количество хладагента для Вашего прибора указано на этикетке, расположенной внутри прибора.

Установка

- Для безопасной транспортировки данного прибора требуются два человека или более.
- Установите прибор на ровный прочный пол.
- Не устанавливайте прибор в местах с высокой влажностью или большим количеством пыли. Не устанавливайте и не храните прибор вне помещений или в местах, подверженных прямому воздействию погодных условий (прямой солнечный свет, ветер, дождь или температура ниже нуля градусов).
- Не устанавливайте прибор в местах с прямым воздействием на него солнечных лучей или теплого воздуха от нагревательных приборов (газовых плит, обогревателей).
- Не подвергайте заднюю часть устройства указанным выше типам воздействия во время установки.

8 ТЕХНИКА БЕЗОПАСНОСТИ

- Установите прибор в месте со свободным доступом к розетке электросети.
- Соблюдайте осторожность, чтобы не уронить дверцу прибора при сборке или разборке.
- Соблюдайте осторожность, чтобы не пережать, передавить или повредить шнур питания во время установки или снятия дверцы прибора.
- Будьте осторожны — не располагайте вилку шнуром питания вверх и не ставьте прибор вплотную к вилке.
- Не подключайте вилку с помощью переходников и подобных аксессуаров.
- Не вносите изменения и не удлиняйте шнур питания.
- Убедитесь в том, что розетка электросети должным образом заземлена, а контакт заземления на вилке шнура питания имеется в наличии и не поврежден. Подробнее о заземлении можно узнать в центре поддержки клиентов компании LG Electronics.
- Прибор снабжен шнуром питания с жилой заземления и вилкой с заземляющим контактом. Вилку следует подключать к правильно установленной и заземленной согласно местным нормам и правилам розетке электросети.
- Никогда не включайте прибор с признаками повреждений. При наличии сомнений в исправности прибора обратитесь в службу поддержки клиентов LG Electronics.
- Утилизируйте упаковочные материалы (например, пластиковые пакеты и пенопласт) в местах, недоступных для детей. Упаковочные материалы могут стать причиной удушья.
- Не подключайте прибор к многорозеточному переходнику, который не имеет силового кабеля питания (установленного).
- Прибор должен быть подключен к отдельной линии питания с отдельным предохранителем.
- Не используйте неправильно заземленные сетевые многорозеточные удлинители. Правильно заземленный сетевой многорозеточный удлинитель должен иметь допустимую

нагрузку по току, соответствующую номинальной или превышающую ее. Используйте сетевой многорозеточный удлинитель только для данного прибора.

Эксплуатация

- Не используйте прибор в каких-либо целях (хранение или перевозка медикаментов, экспериментальных материалов), отличающихся от хранения продуктов в домашних условиях.
- Если вода попадает на электрические компоненты прибора, вытащите вилку питания из розетки и свяжитесь с центром поддержки клиентов компании LG Electronics.
- Отсоединяйте вилку питания от розетки во время сильной грозы, а также в том случае, если планируете прекратить эксплуатацию холодильника на длительное время.
- Не прикасайтесь к вилке электропитания или кнопкам управления прибором мокрыми руками.
- Не перегибайте шнур питания слишком сильно и не помещайте на него тяжелые предметы.
- В случае обнаружения необычных звуков, неприятного запаха или дыма немедленно отключите питание и свяжитесь с центром поддержки клиентов компании LG Electronics.
- Не суйте руки или металлические предметы в зону, откуда идет холодный воздух, под крышку или решетку на задней части прибора.
- Не допускайте чрезмерных усилий или ударов по задней крышке прибора.
- Если поблизости находятся дети, будьте осторожны при открытии или закрытии дверцы прибора. Случайный удар дверцей может привести к травме ребенка.
- Следите за тем, чтобы дети не оказались запертыми внутри прибора. Ребенок, оказавшийся запертым внутри прибора, может задохнуться.
- Не помещайте животных внутрь прибора.

10 ТЕХНИКА БЕЗОПАСНОСТИ

- Не ставьте тяжелые или хрупкие предметы, контейнеры, заполненные жидкостью, горючими веществами, воспламеняемые предметы (такие как свечи, лампы и т. д.) или нагревательные приборы (такие как печи, обогреватели и т. д.) на устройство.
- Не помещайте внутрь прибора электронные приборы (такие как обогреватели или мобильные телефоны).
- Если выявлена утечка газа (изобутан, пропан, природный газ и т. п.), не касайтесь прибора или вилки шнура питания и немедленно проветрите помещение. В этом приборе используется хладагент изобутан (R600a). Также используется небольшое количество легковоспламеняющегося газа. Утечка газа во время транспортировки, установки или эксплуатации прибора может привести к пожару, взрыву или травме, если возникнут искры.
- Не используйте и не храните воспламеняющиеся или горючие вещества (эфир, бензол, спирт, химические реагенты, сжиженную пропан-бутановую смесь, горючие спреи, средства от насекомых, освежитель воздуха, косметические средства и т. д.) вблизи прибора.
- Устройство имеет заземление для функциональных целей.

Утилизация

- При утилизации прибора снимите уплотнитель двери, оставьте полки и лотки на своих местах и не допускайте детей к прибору.

ВНИМАНИЕ!

ВНИМАНИЕ!

- Для снижения риска получения легких телесных повреждений или неисправности, порчи прибора или имущества при использовании данного прибора, соблюдайте основные меры предосторожности, включая следующие:
-

Установка

- После распаковки проверьте прибор на наличие повреждений, которые могли произойти во время транспортировки.
- Подождите не менее 3–4 часов, чтобы обеспечить эффективную работу контура хладагента.
- Данное устройство не требует изменений в процессе установки или использования в зависимости от высоты над уровнем моря.

Эксплуатация

- Не касайтесь замороженных продуктов или металлических деталей в морозильной камере мокрыми или влажными руками. Это может вызвать обморожение.
- Не ставьте стеклянные контейнеры, бутылки или банки (особенно содержащие газированные напитки) в морозильную камеру, на полки или в лоток для льда, где они будут подвергаться воздействию отрицательных температур.
- Закаленное стекло на передней стороне дверцы прибора или на полках может быть повреждено ударом. Если стекло треснуло, не прикасайтесь к нему руками.
- Запрещается висеть на двери прибора, стенках холодильной или морозильной камеры, полках, а также забираться на них.
- Запрещается хранить избыточное количество бутылок с водой или контейнеров с продуктами в лотках на дверце прибора.
- Не прилагайте чрезмерных усилий при открытии/закрытии дверцы прибора.
- Если петля дверцы прибора повреждена или работает ненадлежащим образом, прекратите использование прибора и обратитесь в центр поддержки клиентов компании LG Electronics.
- Следите за тем, чтобы животные не грызли шнур питания.
- Никогда не употребляйте в пищу замороженные продукты сразу после того, как они были извлечены из морозильной камеры.
- При открытии или закрытии дверцы прибора, старайтесь не прищемить руку или ногу.

12 ТЕХНИКА БЕЗОПАСНОСТИ

Обслуживание

- Прибор оснащен встроенной светодиодной подсветкой, которая не требует обслуживания. Не снимайте крышку или светодиодную лампу, чтобы отремонтировать или заменить ее. Обратитесь в центр поддержки клиентов компании LG Electronics.
- Не выполняйте мойку холодных стеклянных полок или крышек с использованием теплой воды. Они могут расколоться от резкого перепада температур.
- Не устанавливайте полки в перевернутом положении: они могут упасть.
- Для удаления наледи из прибора свяжитесь с центром поддержки клиентов компании LG Electronics.
- На время продолжительного отключения питания удалите весь лед лотка для льда в морозильной камере.

УСТАНОВКА

Перед установкой

Размеры и зазоры

Слишком малое расстояние между прибором и расположенными рядом предметами может привести к ухудшению охлаждающих возможностей и повышению энергопотребления. Обеспечьте расстояние не менее 50 мм до ближайших стен и иных предметов при установке прибора.

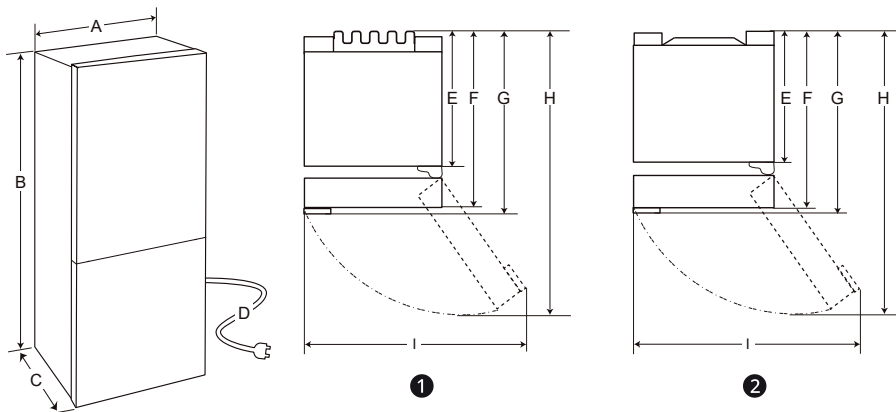

	①		②	
	Размер (мм)			
	Врезная ручка	Ручка-рейлинг	Врезная ручка	Ручка-рейлинг
A	595	595	595	595
B	1 860 / 2 030	1 860 / 2 030	1 860 / 2 030	1 860 / 2 030
C	682	718	675	712
D	2 100	2 100	2 100	2 100
E	616	616	610	610
F	682	682	675	675
G	-	718	-	712
H	1 230	1 237	1 225	1 232
I	995	995	995	995

ПРИМЕЧАНИЕ

- См. маркировку внутри устройства, чтобы определить, к какому типу относится ваше устройство.

14 УСТАНОВКА

Температура окружающей среды

- Прибор предназначен для работы в ограниченном диапазоне температур окружающей среды в зависимости от климатической зоны.
- Температура внутри прибора может меняться в зависимости от расположения прибора, температуры окружающей среды, частоты открывания двери и так далее.
- Климатический класс можно найти на этикетке, расположенной внутри прибора.

Климатический класс	Диапазон температур окружающей среды, °C
SN (Субнормальный)	+10–+32
N (Нормальный)	+16–+32
ST (Субтропический)	+16 - +38 / +18 - +38**
T (Тропический)	+10 - +43* / +16 - +43 / +18 - +43**

*Австралия, Индия, Кения

** Аргентина

ПРИМЕЧАНИЕ

- Приборы с классификацией от SN до T предназначены для эксплуатации при температуре от 10°C до 43 °C.

Аксессуары

*1 Данная функция доступна только на некоторых моделях.



1

1 Угловая накладка*1



2

2 Крышка петли*1



3

3 Наклейка*1

Перенавешиваемые дверцы

Данная функция доступна только на некоторых моделях.

Прибор оборудован перенавешиваемыми дверцами, которые могут открываться как в правую, так и в левую сторону в соответствии с дизайном Вашей кухни.

ПРИМЕЧАНИЕ

- Перенавешивание дверец должно осуществляться квалифицированными специалистами компании LG Electronics. В противном случае гарантия на дверцы будет признана недействительной.

Выравнивание прибора

Регулировка выравнивающих ножек

Если положение прибора кажется неустойчивым или двери не закрываются свободно, отрегулируйте наклон прибора в соответствии со следующими инструкциями.

- 1 Поверните выравнивающие ножки по часовой стрелке, чтобы поднять эту сторону, или против часовой стрелки, чтобы опустить ее.

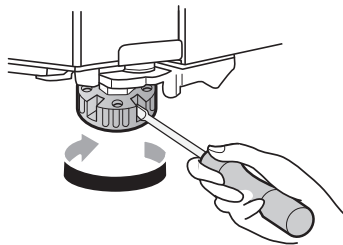

- 2 Откройте двери, чтобы проверить, что они легко закрываются.

ПРИМЕЧАНИЕ

- Выравнивание дверей может быть невозможным, когда пол не выровнен или в случае неустойчивой или ненадлежащей конструкции.
- Холодильник тяжелый и должен быть установлен на устойчивой и твердой поверхности.
- В случае некоторых деревянных полов возможны трудности при выравнивании вследствие чрезмерного прогиба.

- 3 Закрепите такие детали, как полки и ручка дверцы, с помощью клейкой ленты, чтобы предотвратить их падение при перемещении прибора.
- 4 Для безопасного перемещения прибора необходимо не менее двух человек. При транспортировке на большие расстояния прибор должен находиться в вертикальном положении.
- 5 После завершения установки прибора вставьте вилку шнура питания в розетку электросети и включите прибор.

Включение питания

Подключение прибора

Чтобы включить устройство, вставьте вилку шнура питания в розетку электросети. Не подключайте к одной розетке другие устройства.

ПРИМЕЧАНИЕ

- После подключения шнура питания (или вилки) к розетке подождите 3–4 часа перед загрузкой продуктов внутрь прибора. Если положить их до того, как прибор полностью охладится, продукты могут испортиться.
- Чтобы выключить устройство, отсоедините вилку шнура питания от розетки электросети.

Перемещение прибора на другое место

Подготовка к перемещению

- 1 Освободите прибор от продуктов.
- 2 Извлеките вилку из розетки электросети и повесьте на крючок в задней или верхней части прибора.

16 ЭКСПЛУАТАЦИЯ

ЭКСПЛУАТАЦИЯ

Перед использованием

Примечания по эксплуатации

- Пользователи должны помнить о том, что наледь может образовываться в случае неполного закрытия дверцы или при избыточной влажности в летние месяцы.
- Следите за тем, чтобы между продуктами на полке и внутри лотка в дверце оставалось достаточное пространство, чтобы обеспечить полное закрытие дверцы.
- Длительное открытие дверцы может вызвать существенное повышение температуры в отсеках прибора.
- Если холодильник долгое время стоит пустым, его необходимо выключить, разморозить и оставить дверцу открытой для предотвращения появления плесени внутри прибора.
- Обратите внимание на то, что допустимый диапазон повышения температуры после разморозки приведен в технических характеристиках прибора. Если вы хотите уменьшить влияние повышения температуры на сохранность продуктов, упакуйте их герметично или оберните в несколько слоев упаковочного материала.

Сигнал открытой дверцы

Если дверца остается открытой или не полностью закрытой в течение одной минуты, будут поданы 3 звуковых сигнала с интервалом в 30 секунд.

ПРИМЕЧАНИЕ

- Если звук не прекращается даже после закрытия всех дверей, обратитесь в центр поддержки клиентов компании LG Electronics.

Сигнализация превышения максимальной температуры

Сигнализация превышения максимальной температуры — это функция предупреждения, когда температура в морозильной камере повышается настолько, что возникает проблема. Светодиодный индикатор температуры морозильной камеры мигает, и звуковой сигнал сообщает о проблеме.

- Звуковой сигнал включается в таких случаях:
 - При первом включении устройства (поэтому температура морозилки высокая).
 - При открытой длительное время дверце морозилки или слишком частом открытии дверцы.
 - При отключении электроэнергии на продолжительное время.
 - При загрузке большого количества неохлажденных продуктов питания в морозильную камеру.

Выключение звукового сигнала

Нажмите кнопку **Freezer** и дождитесь выключения звукового сигнала.

Выявление неисправностей

Прибор может автоматически выявлять неисправности во время работы.

ПРИМЕЧАНИЕ

- Если выявлена неисправность, прибор не работает, и отображается код ошибки даже при нажатии любой из кнопок.
- Если на дисплее отображается код ошибки, не выключайте питание. Немедленно обратитесь в центр информационной поддержки клиентов LG Electronics и сообщите код ошибки. Если вы отключите питание, специалисту по ремонту из нашего центра информационной поддержки клиентов будет сложнее определить причину неисправности.

Рекомендации по энергосбережению

- Для наиболее эффективного использования энергии все внутренние части (в частности, контейнеры в дверцах, ящики и полки) должны находиться на своем первоначальном месте.
- Следите за тем, чтобы между хранящимися продуктами оставалось достаточно свободного места. Это позволит холодному воздуху циркулировать равномерно и сократит уровень энергопотребления.
- Помещайте горячие продукты на хранение только после их предварительного охлаждения для предотвращения отпотевания и образования наледи.
- При хранении продуктов питания в морозильной камере установите температуру ниже указанной на их упаковке.
- Не настраивайте температуру прибора ниже необходимой.
- Не кладите продукты рядом с установленным в холодильной камере датчиком температуры. Сохраняйте расстояние не менее 3 см от датчика.

Эффективное хранение продуктов

- При неправильной температуре хранения продукты могут замерзнуть или испортиться. Установите в холодильнике соответствующую температуру для хранения продуктов.
- Храните замороженные или охлажденные продукты в герметичных контейнерах.
- Проверьте срок годности и этикетку (инструкции по хранению) перед помещением продуктов в прибор.
- Не следует долго хранить продукты, если они легко портятся при низкой температуре.
- Не кладите размороженные продукты в непосредственном контакте с продуктами, которые уже заморожены. Если предполагается ежедневное замораживание,

то, возможно, необходимо уменьшить количество замораживаемых продуктов.

- Сразу же после покупки кладите охлажденные или замороженные продукты в холодильный или морозильный отсек.
- Храните сырое мясо и рыбу в соответствующих ящиках в холодильнике, чтобы они не соприкасались с другими продуктами и не капали на них.
- Охлажденные продукты и другие продукты можно хранить сверху овощного контейнера.
- Не допускайте замораживания продуктов, которые были полностью разморожены. Повторная заморозка любых ранее полностью размороженных продуктов негативно скажется на вкусовых качествах и количестве питательных веществ.
- Охлаждайте горячие продукты перед хранением. При излишнем заполнении прибора продуктами его внутренняя температура может вырасти, что негативно скажется на качестве хранимых продуктов.
- Не переполняйте прибор. Холодный воздух не может циркулировать должным образом, если прибор переполнен.
- Установка очень низкой температуры для хранения продуктов может привести к их заморозке. Не устанавливайте температуру ниже необходимой для правильного хранения продукта.
- Если в приборе есть отсеки для охлаждения, не храните в них овощи и фрукты с высоким содержанием влаги, так как они могут заморозиться из-за более низкой температуры.
- В случае отключения электроэнергии позвоните поставщику электроэнергии и уточните, как долго это будет продолжаться.
 - При отключенном электропитании следует избегать открывания дверей прибора.
 - Когда электроэнергия будет вновь включена, проверьте продукты питания на предмет порчи.

18 ЭКСПЛУАТАЦИЯ

Замораживание максимального количества продуктов

Если необходимо заморозить большое количество продуктов, выньте все ящики из прибора и разместите продукты непосредственно на полке (или полках) морозильной камеры.

⚠ ВНИМАНИЕ!

- Перед тем как вытаскивать ящики, извлеките из них все продукты. При вытаскивании ящиков соблюдайте осторожность. Невыполнение этого требования может привести к травме пользователя или повреждению ящиков.

ПРИМЕЧАНИЕ

- Для того чтобы улучшить циркуляцию воздуха, вставьте все ящики.
- Ящики могут отличаться по форме, поэтому их следует устанавливать каждый на свое место.

Характеристики прибора

Внешний вид или состав компонентов прибора могут отличаться в разных моделях.

Внутренняя часть

*1 Данная функция доступна только на некоторых моделях.

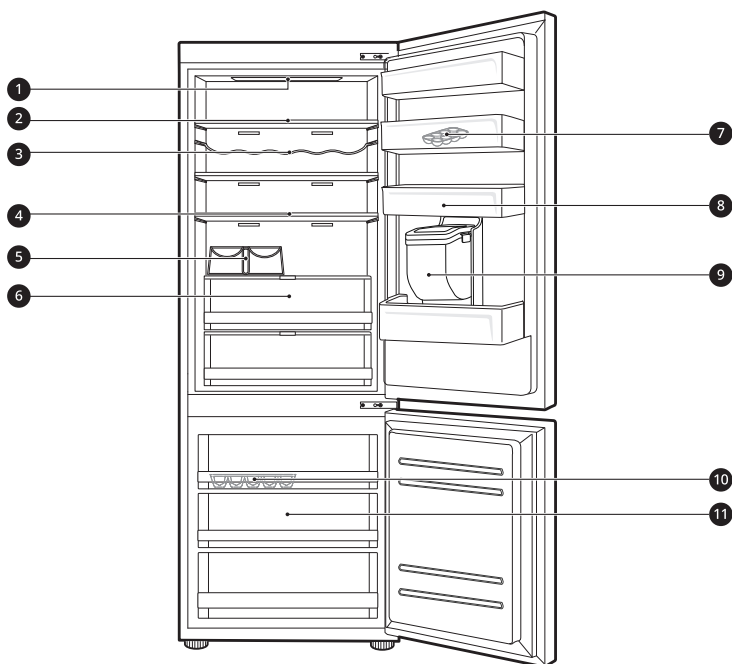

❶ Светодиодная лампа

Светодиодная лампа внутри прибора включается при открытии двери.

❷ Полки холодильника

Предназначены для хранения охлажденных и свежих продуктов.

- Храните продукты с высоким содержанием влаги в передней части полки.
- Высоту полки можно отрегулировать, вставив ее в другой паз.
- Фактическое количество полок может отличаться на разных моделях.

❸ Полка для бутылок*1

Храните контейнеры и высокие бутылки на полке для бутылок.

⚠ ВНИМАНИЕ!

- Запрещается хранить низкие бутылки на полке для бутылок, поскольку они могут выпасть, что может стать причиной травм людей или повреждений прибора.

20 ЭКСПЛУАТАЦИЯ

4 Складная полка*¹

Регулируется для удовлетворения индивидуальных потребностей хранения.

5 Полка для бутылок*¹

Храните контейнеры и высокие бутылки на полке для бутылок.

6 Ящик холодильника*¹

Предназначен для длительного хранения фруктов и овощей и максимально продолжительного сохранения их свежести.

7 Съёмный лоток для яиц

Предназначен для хранения яиц.

- Лоток для яиц можно ставить в любое удобное место в холодильнике, кроме верхней полки холодильника или ящика для овощей.

8 Лоток в дверце холодильника

Предназначен для хранения охлажденных продуктов в небольших пакетах, напитков или контейнеров с соусами.

9 Резервуар диспенсера воды*¹

Предназначен для размещения воды для диспенсера. Наполняется вручную.

10 Лоток для льда

Здесь вручную производится лед.

- Для увеличения объема морозильной камеры вы можете извлечь лоток для льда или корзину для кубиков льда.

11 Ящик морозильной камеры

Для замороженных продуктов с длительным сроком хранения.

- Чтобы быстро заморозить продукты, храните их с левой стороны в верхнем ящике. Продукты наиболее быстро замерзают в этом ящике.

Панель управления

Фактически панель управления у разных моделей может отличаться.

Панель управления и функции

*1 Данная функция доступна только на некоторых моделях.

В зависимости от модели холодильника панель управления размещается либо на дверце, либо внутри холодильника.

Тип А

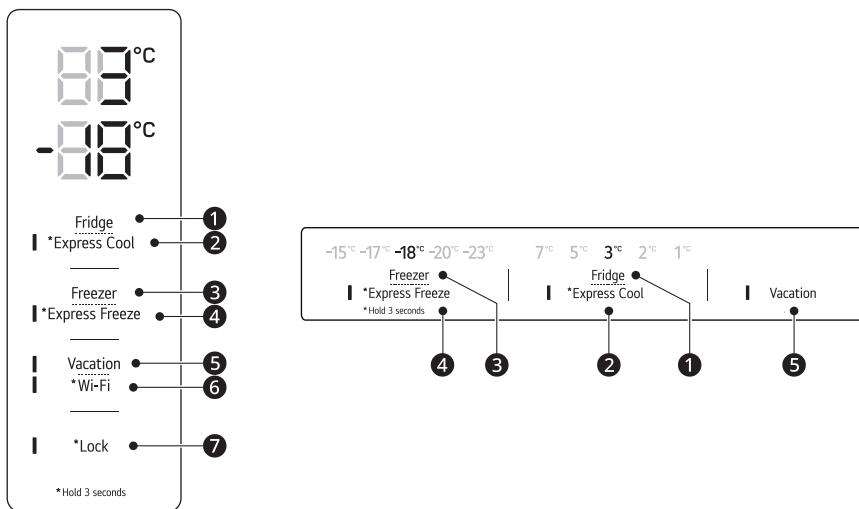

Тип В

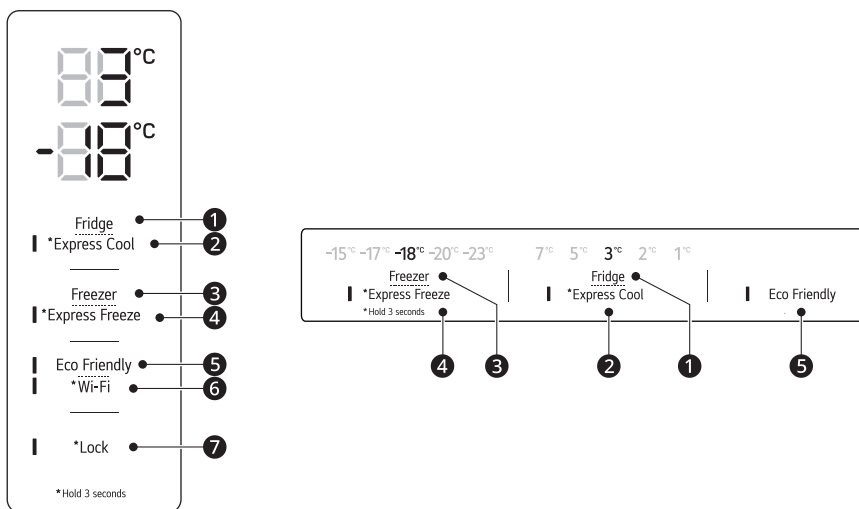

22 ЭКСПЛУАТАЦИЯ

1 Fridge

Нажмите эту кнопку несколько раз, чтобы выбрать желаемую температуру от 1 до 7 °C.

- По умолчанию для холодильной камеры установлена температура 3 °C.

2 Express Cool

С помощью данной функции можно быстро охладить большое количество продуктов питания: овощей, фруктов и т. д.

- Данная функция включается и отключается после каждого 3-секундного нажатия кнопки.

3 Freezer

Нажмите эту кнопку несколько раз, чтобы выбрать желаемую температуру от -15 до -23 °C.

- По умолчанию для морозильной камеры установлена температура -18 °C.

4 Express Freeze

Данная функция обеспечивает быструю заморозку большого количества льда или продуктов.

- Нажмите кнопку **Express Freeze**, чтобы активировать функцию на 24 часа. Функция автоматически отключается через 24 часа.
- Данная функция включается и отключается после каждого 3-секундного нажатия кнопки.
- Включение этого режима может привести к появлению шума и повышению потребления электроэнергии.

5 Vacation

Эта функция полезна, пока вы находитесь в отъезде. Когда функция включена, температура в холодильной камере поддерживается на уровне 7 °C, а в морозильной — на уровне -15 °C. После выключения функции температура в холодильной и морозильной камере возвращается к предыдущим настройкам.

- Данная функция включается и отключается после каждого нажатия кнопки.
- Когда включен этот режим, ни одна кнопка, кроме кнопок **Lock** и **Wi-Fi**, не работает.
- Кнопка **Eco Friendly** переименована в **Vacation**.

⚠ ВНИМАНИЕ!

- Когда функция включена, соблюдайте осторожность при хранении продуктов, которые требуют более низкой температуры, чем температура по умолчанию.
 - По возвращении домой не забудьте отключить функцию, чтобы разблокировать другие кнопки и вернуть предыдущие настройки температуры холодильника.
-

6 Wi-Fi*1

Эта кнопка позволяет прибору подключиться к домашней беспроводной сети Wi-Fi. Информация о первоначальной настройке приложения **LG ThinQ** приведена в **SMART FUNCTIONS**.

7 Lock*1

Блокировка кнопок на панели управления.

- Чтобы заблокировать кнопки панели управления, нажмите и удерживайте кнопку **Lock** в течение 3 секунд, пока функция не будет активирована.
- Чтобы отключить данную функцию, нажмите и удерживайте кнопку **Lock** в течение 3 секунд, пока функция не будет деактивирована.

ПРИМЕЧАНИЕ

- Для оптимального хранения продуктов рекомендуется увеличить или уменьшить значение температуры по умолчанию в каждом отделении на 1 °C или один уровень.
- Отображаемая температура является заданной, а не фактической температурой внутри прибора.
- Фактическая температура внутри прибора зависит от следующих факторов: температуры в помещении, количества продуктов, частоты открытия дверцы и местонахождения прибора. Установите температуру с учетом всех этих факторов.
- Для экономии энергии панель управления выключается автоматически.
- Случайное прикосновение к панели управления в процессе ее очистки может привести к срабатыванию одной из кнопок.

Диспенсер воды

Данная функция доступна только на некоторых моделях.

Использование диспенсера

Можно подавать воду, нажимая на рычаг.

- Чтобы налить охлажденную воду, нажмите на рычаг ❶ диспенсера воды.

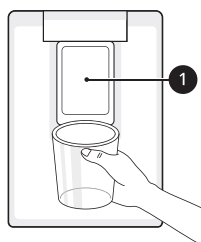
**⚠ ВНИМАНИЕ!**

- Не подпускайте детей к диспенсеру во избежание повреждения ими элементов управления.

ПРИМЕЧАНИЕ

- Если у чашки узкий ободок, вода может расплескаться или вылиться.

Очистка диспенсера

- Вытрите все влажной тряпкой. Диспенсер может быть влажным из-за пролитой воды.
- Регулярно протирайте выходное отверстие диспенсера чистой тряпкой, так как оно легко загрязняется.

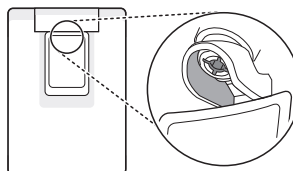
**⚠ ВНИМАНИЕ!**

- Для очистки системы подачи воды спускайте воду из диспенсера на протяжении около 2 минут.
- Регулярно проводите очистку всех поверхностей, которые могут контактировать с продуктами.

ПРИМЕЧАНИЕ

- Ворсинки от тряпки могут налипнуть на отверстие.

24 ЭКСПЛУАТАЦИЯ

Заполнение резервуара водой

В резервуаре для воды содержится вода для подачи.

- 1 Откройте крышку в верхней части резервуара для воды.

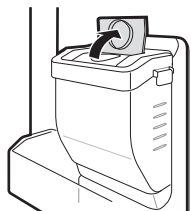

- 2 Наполните резервуар для воды питьевой водой и закройте крышку.

⚠ ОСТОРОЖНО!

- Заполнять резервуар можно только питьевой водой. Запрещается наливать в него напитки или горячую воду.
- Дети не должны находиться рядом с резервуаром для воды.

⚠ ВНИМАНИЕ!

- Во время установки или извлечения не нажимайте на резервуар для воды слишком сильно.
- Если вода не выливается, заполните резервуар для воды питьевой водой.

ПРИМЕЧАНИЕ

- Перед заполнением резервуара питьевой водой его следует промыть.
- Очистите резервуары для воды, если они не использовались в течение 48 часов.

Лоток для льда

Данная функция доступна только на некоторых моделях.

Использование лотка для льда

Здесь вручную производится лед. Заполните лоток для льда водой.

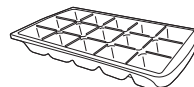

⚠ ОСТОРОЖНО!

- Используйте только питьевую воду.

⚠ ВНИМАНИЕ!

- Не прилагайте чрезмерных усилий при скручивании лотка для льда, в противном случае он может сломаться.
- Если часто открывать и закрывать морозильную камеру, вода будет замерзать дольше.

ПРИМЕЧАНИЕ

- В случае переполнения лотка лед может быть сложно выгрузить из него, поскольку кубики льда могут примерзнуть друг к другу.
- Лед можно легко извлечь, полив воду на лоток для льда.

Ящик холодильника

Использование ящика с функцией изменения температуры

Данная функция доступна только на некоторых моделях.

Температуру в **Fresh Converter** можно регулировать с помощью расположенного спереди рычага **1**, перемещающегося в обоих направлениях.

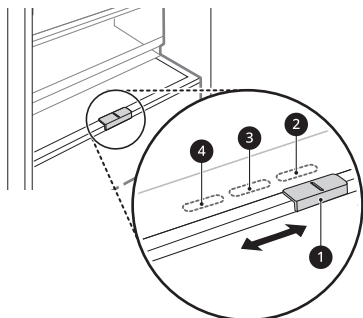

- 2** для хранения овощей (Рекомендуется)
- 3** для хранения рыбы
- 4** для хранения мяса

ПРИМЕЧАНИЕ

- Не храните овощи и фрукты в этом контейнере в режимах **Fish** или **Meat**, так как они могут заморозиться из-за более низкой температуры.

Использование ящика с функцией балансировки влажности

Данная функция доступна только на некоторых моделях.

Влажность воздуха в ящике для овощей можно регулировать с помощью специального ползунка **1**.

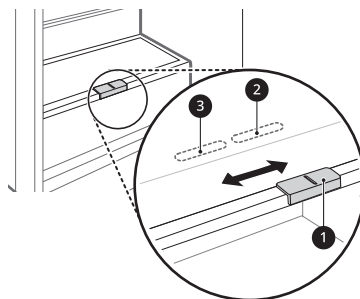

- 2** для хранения овощей (Рекомендуется)
- 3** Для хранения фруктов.

Извлечение/установка ящиков холодильника

- 1** Извлеките содержимое ящика. Удерживая ящик за ручку, аккуратно выдвиньте его до упора.
- 2** Поднимите ящик и потяните за него, чтобы извлечь его из холодильника.

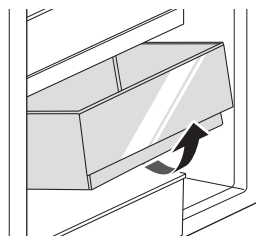

- 3** Выполните установку ящика в порядке, обратном порядку извлечения.

26 ЭКСПЛУАТАЦИЯ

Удаление/установка балансировщика свежести Fresh Balancer

⚠ ВНИМАНИЕ!

- Снимите полку **Fresh Balancer** перед удалением **Fresh Balancer**.

- 1 Извлеките содержимое ящика. Удерживая ящик за ручку, аккуратно выдвиньте его до упора.

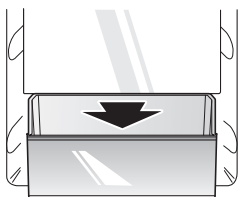

- 2 Поднимите ящик, чтобы открыть нижнюю часть. Наклоните ящик и извлеките его.

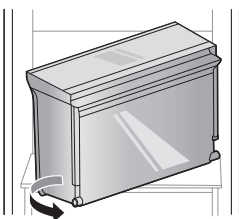
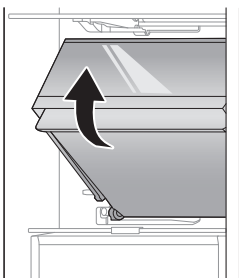

- 3 Выполните установку ящика в порядке, обратном порядку извлечения.

Удаление/установка контейнера с функцией изменения температуры Fresh Converter

- 1 Снимите корзину с дверцы холодильника перед удалением **Fresh Converter**.

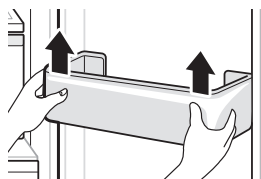

- 2 Извлеките содержимое ящика. Удерживая ящик за ручку, аккуратно выдвиньте его до упора.

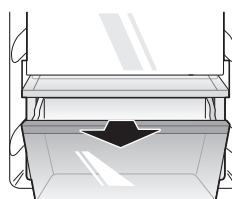

- 3 Поднимите ящик и потяните за него, чтобы извлечь его из холодильника.

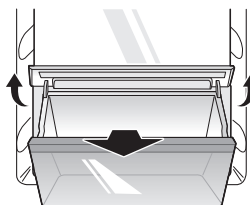

- 4 Выполните установку ящика в порядке, обратном порядку извлечения.

Лоток в дверце

Извлечение/установка лотка дверцы на место

- 1 Удерживая лоток за боковые стенки, приподнимите его и извлеките из дверцы холодильника.

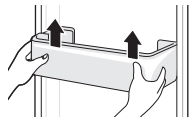

- 2 Выполните установку лотка дверцы в порядке, обратном порядку извлечения.

- 1 Осторожно приподнимите переднюю часть складной полки и сложите ее по направлению внутрь.

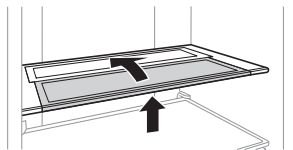

- 2 Поверните складную полку назад, поднимите ее слева и извлеките ее.

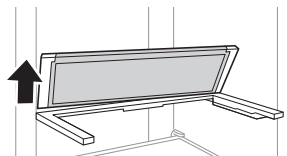

Полка

Использование складной полки

Данная функция доступна только на некоторых моделях.

Предназначена для хранения высоких предметов, таких как галлонный контейнер или бутылки: нажмите на переднюю половину полки и сдвиньте ее под заднюю половину.

- Чтобы разложить полку, потяните переднюю половину полки вперед.

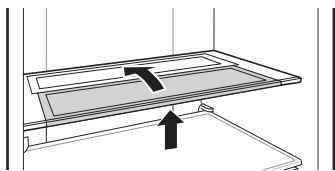

- 3 Взявшись за середину рамы полки, поднимите и извлеките ее.

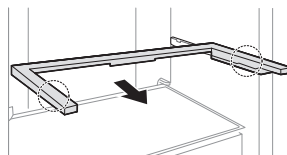

- 4 Выполните установку полки в порядке, обратном порядку извлечения.

Удаление/установка полки балансировщика свежести Fresh Balancer и полки контейнера с функцией изменения температуры Fresh Converter

Порядок удаления/установки

Выполните удаление в указанном ниже порядке.

Удаление/установка складной полки

Данная функция доступна только на некоторых моделях.

28 ЭКСПЛУАТАЦИЯ

Выполните установку полки в порядке, обратном порядку извлечения.

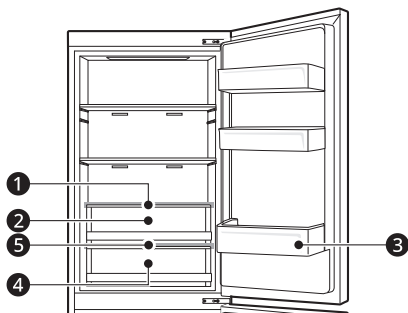

- 1 Полка Fresh Balancer
- 2 Fresh Balancer
- 3 Лоток в дверце холодильника
- 4 Fresh Converter
- 5 Полка Fresh Converter

Удаление/установка полки

⚠ ВНИМАНИЕ!

- Удалите **Fresh Balancer**, полку **Fresh Balancer** и **Fresh Converter** перед удалением полки **Fresh Converter**.

- 1 Осторожно поднимите заднюю часть полки и потяните вперед.

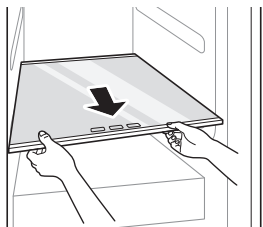

- 2 Удерживая переднюю часть полки, поднимите ее, чтобы открыть нижнюю часть.

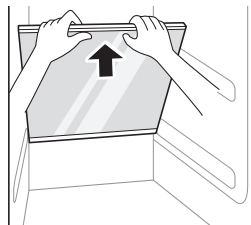

- 3 Наклоните полку и вытащите ее.

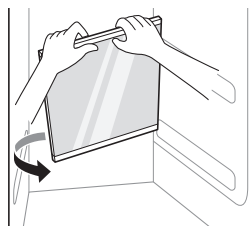

- 4 Выполните установку полки в порядке, обратном порядку извлечения.

Ящик морозильной камеры

Извлечение/установка ящика морозильной камеры

- 1 Извлеките содержимое ящика. Удерживая ящик за ручку, аккуратно выдвиньте его до упора.

- 2** Поднимите ящик и потяните за него, чтобы извлечь его из холодильника.

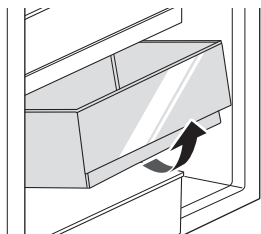

- 3** Выполните установку ящика в порядке, обратном порядку извлечения.

30 ИНТЕЛЛЕКТУАЛЬНЫЕ ФУНКЦИИ

ИНТЕЛЛЕКТУАЛЬНЫЕ ФУНКЦИИ

Приложение LG ThinQ

Данная функция доступна только на моделях с Wi-Fi.

Приложение **LG ThinQ** позволяет управлять данным прибором с помощью смартфона.

Функции приложения LG ThinQ

Подключайтесь к прибору со смартфона при помощи удобных интеллектуальных функций.

Smart Diagnosis

- Если у вас возникли проблемы при использовании прибора, функция Smart Diagnosis поможет вам выявить ее причину.

Настройки

- Позволяет задавать различные параметры на приборе и в приложении.

ПРИМЕЧАНИЕ

- При изменении маршрутизатора беспроводной сети, поставщика услуг Интернета или пароля удалите зарегистрированный прибор из приложения **LG ThinQ** и зарегистрируйте его снова.
- В целях улучшения продукта в приложение могут вноситься изменения без предварительного уведомления пользователя.
- Характеристики могут меняться в зависимости от модели.

Перед использованием приложения LG ThinQ

- 1 Проверьте расстояние между прибором и беспроводным маршрутизатором (сеть Wi-Fi).
 - Если расстояние между прибором и беспроводным маршрутизатором слишком большое, сила сигнала ослабляется. Регистрация может занять

много времени или возможен сбой установки.

- 2 Выключите на своем смартфоне функции **Мобильные данные** или **Сотовые данные**.

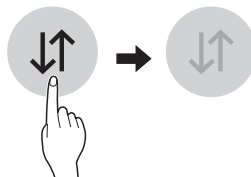

- 3 Подключите свой смартфон к беспроводному маршрутизатору.

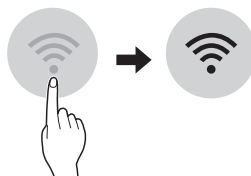

ПРИМЕЧАНИЕ

- Чтобы проверить Wi-Fi соединение, убедитесь, что индикатор Wi-Fi на панели управления светится.
- Прибор поддерживает только сети Wi-Fi 2,4 ГГц. Чтобы проверить частоту вашей сети, обратитесь к поставщику услуг Интернет или см. инструкции к беспроводному маршрутизатору.
- Приложение **LG ThinQ** не предназначено для решения проблем с подключением к сети, а также неполадками и ошибками, вызванными сетевым подключением.
- Если возникли какие-либо проблемы при подключении прибора к сети Wi-Fi, это может быть вызвано тем, что прибор находится слишком далеко от маршрутизатора. Приобретите ретранслятор (усилитель сигнала) Wi-Fi, чтобы улучшить сигнал Wi-Fi.
- Подключение Wi-Fi может быть не установлено или прервано из-за особенностей домашней сети.

- В зависимости от Интернет-провайдера с сетевым соединением могут возникать те или иные проблемы.
- Окружающая беспроводная среда может замедлить работу беспроводной сети.
- Прибор может не пройти регистрацию в связи с проблемами с беспроводной передачей сигнала. Отключите прибор от сети и подождите примерно минуту перед тем, как повторить попытку.
- Если на вашем беспроводном маршрутизаторе включен брандмауэр, отключите брандмауэр или добавьте к нему исключение.
- Имя беспроводной сети (SSID) должно содержать английские буквы и цифры. (Не используйте специальные символы)
- Пользовательский интерфейс смартфона (ПИ) может отличаться в зависимости от операционной системы (ОС) и производителя.
- Если протокол безопасности маршрутизатора настроен на **WEP**, возможен сбой настройки сети. Измените его на другой протокол безопасности (рекомендуется **WPA2**) и снова зарегистрируйте прибор.

Установка приложения LG ThinQ

Найдите приложение **LG ThinQ** в Google Play Store & Apple App Store с помощью смартфона. Следуйте инструкциям по загрузке и установке приложения.

Подключение к Wi-Fi

При использовании приложения **LG ThinQ** кнопка **Wi-Fi** позволяет подключить прибор к домашней сети Wi-Fi. Индикатор Wi-Fi показывает состояние подключения прибора к сети. Индикатор Wi-Fi светится, когда прибор подключен к сети Wi-Fi.

- **Начальная регистрация прибора**

Запустите приложение **LG ThinQ** и следуйте инструкциям в приложении для регистрации прибора.

Повторная регистрация прибора или регистрация другого пользователя

Нажмите и удерживайте кнопку **Wi-Fi** в течение 3 секунд, чтобы временно отключить функцию. Запустите приложение **LG ThinQ** и следуйте инструкциям в приложении для регистрации прибора.

РУССКИЙ

ПРИМЕЧАНИЕ

- Для отключения функции Wi-Fi нажмите и удерживайте кнопку **Wi-Fi** в течение 3 секунд. Индикатор Wi-Fi погаснет.

Технические характеристики модуля беспроводной ЛВС (локальной сети)

Модель	LCW-007
Диапазон частот	2412–2472 МГц
Выходная мощность (макс.)	IEEE 802.11 b: 17.59 dBm
	IEEE 802.11 g: 17.39 dBm
	IEEE 802.11 n (HT20): 16.64 dBm
	IEEE 802.11 n (HT40): 17.05 dBm

Версия ПО беспроводной функции: V 1.0

Пользователю: это устройство следует устанавливать на расстоянии не менее 20 см от прибора.

Уведомление о программном обеспечении с открытым исходным кодом

Чтобы получить исходный код в соответствии с лицензиями GPL, LGPL, MPL и другими

32 ИНТЕЛЛЕКТУАЛЬНЫЕ ФУНКЦИИ

лицензиями с открытым исходным кодом, которые обязаны раскрывать исходный код, содержащийся в этом изделии, и получить доступ ко всем указанным условиям лицензии, уведомлениям об авторских правах и другим соответствующим документам, пожалуйста, посетите веб-сайт <https://opensource.lge.com>.

Компания LG Electronics также может предоставить открытый исходный код на компакт-диске за плату, покрывающую связанные с этим расходы (стоимость носителя, пересылки и обработки), по запросу, который следует отправить по адресу электронной почты opensource@lge.com.

Это предложение действительно для всех, кто получает эту информацию, в течение трех лет после нашей последней поставки этого изделия.

Smart Diagnosis

Данная функция служит для поиска и решения проблем с вашим прибором.

ПРИМЕЧАНИЕ

- По причинам, не связанным с LGE, служба может не работать из-за внешних факторов, таких как, например, недоступность Wi-Fi, сбой соединения Wi-Fi, политика используемого магазина приложений или недоступность приложения.
- Функция может подвергаться изменениям без предварительного уведомления и может быть реализована по-разному в зависимости от местоположения пользователя.

Использование функции LG ThinQ для выявления неисправностей

Если с вашим прибором, поддерживающим Wi-Fi, возникла проблема, он может передать данные о неисправности на смартфон через приложение **LG ThinQ**.

- Запустите приложение **LG ThinQ** и выберите функцию **Smart Diagnosis** в открывшемся меню. Следуйте инструкциям в приложении **LG ThinQ**.

Использование звуковой диагностики для выявления неисправностей

*1 Данная панель управления доступна только на некоторых моделях.

Чтобы использовать функцию звуковой диагностики, следуйте инструкциям, приведенным ниже.

- Запустите приложение **LG ThinQ** и выберите функцию **Smart Diagnosis** в открывшемся меню. Следуйте инструкциям по выполнению звуковой диагностики в приложении **LG ThinQ**.

Панель управления 1: на дверце холодильника*1

- 1 Нажмите кнопку **Lock**, чтобы включить блокировку.
 - Если экран был заблокирован более 5 минут, его необходимо разблокировать, а затем заблокировать снова.
- 2 Нажмите кнопку **Freezer** и удерживайте ее в течение 3 секунд или дольше.
- 3 Откройте дверцу и поднесите телефон к динамике в отверстии.

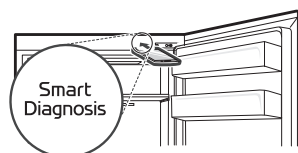

- 4 После окончания передачи данных данные о неисправности будут отображены в приложении.

Панель управления 2: внутри холодильника*1

- 1 Откройте дверцу холодильника.
- 2 Нажмите кнопку **Vacation**.

- Если дверца была открыта более 60 секунд, закройте дверцу и повторите шаги 1 и 2.
- Кнопка **Eco Friendly** переименована в **Vacation**.

3 Поднесите телефон к динамику в отверстии.

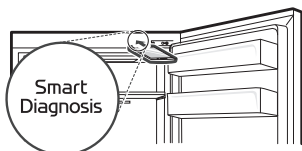

4 Нажмите и удерживайте кнопку **Freezer** в течение не менее 3 секунд, одновременно держа телефон около динамика до полной передачи данных.

5 После окончания передачи данных данные о неисправности будут отображены в приложении.

ПРИМЕЧАНИЕ

- Не перемещайте телефон в процессе передачи.

34 ТЕХНИЧЕСКОЕ ОБСЛУЖИВАНИЕ

ТЕХНИЧЕСКОЕ ОБСЛУЖИВАНИЕ

Очистка

Общие рекомендации по очистке

- Выполнение ручного размораживания, технического обслуживания или очистки прибора во время хранения продуктов в морозильной камере могут повысить температуру продуктов и сократить срок их хранения.
- Регулярно проводите очистку всех поверхностей, которые могут контактировать с продуктами.
- При чистке внутри или снаружи прибора не протирайте грубой щеткой, зубной пастой или горючими материалами. Не используйте чистящие средства, содержащие горючие вещества. Они могут вызвать обесцвечивание или повреждение прибора.
 - Горючие вещества: спирт (этанол, метанол, изопропиловый спирт, изобутиловый спирт и т. д.), растворитель, отбеливатель, бензол, воспламеняемые жидкости, абразив и т. д.
- После очистки проверьте кабель питания на предмет повреждений.

Очистка наружной части

- При очистке наружных вентиляционных отверстий прибора при помощи пылесоса необходимо отсоединить кабель электропитания от розетки во избежание статического разряда, который может вывести из строя электронное оборудование или стать причиной поражения электрическим током. Рекомендуется регулярно очищать задние и боковые вентиляционные крышки для поддержания стабильной и экономичной работы прибора.
- Поддерживайте чистоту вентиляционных отверстий на наружной поверхности прибора. Блокировка вентиляционных отверстий может привести к возгоранию или повреждению прибора.

- Для очистки наружной поверхности прибора используйте губку или мягкую ткань и теплую воду с мягким моющим средством. Не используйте абразивы или агрессивные моющие средства. Вытрите насухо мягкой тканью. Не используйте загрязненную ткань для очистки дверей из нержавеющей стали. Всегда используйте специально отведенную для этого ткань и протирайте по направлению волокон. Это позволит уменьшить загрязнение и потускнение поверхности.

Очистка внутренней части

- Перед снятием полки или ящика из внутренней части прибора извлеките все хранившиеся там продукты во избежание получения травм или повреждения прибора. В противном случае вес хранящихся продуктов может стать причиной травм.
- Снимите полки и ящики, промойте их водой, а затем дайте им полностью высохнуть перед обратной установкой.
- Регулярно очищайте уплотнитель дверцы влажной мягкой тканью.
- Необходимо удалять пролитые продукты и пятна с лотков в дверце, поскольку их наличие может негативно сказаться на качестве хранения продуктов или даже привести к повреждению лотков.
- Запрещается мыть полки или ящики в посудомоечной машине. Эти детали могут деформироваться под воздействием высокой температуры.
- Автоматическая система размораживания в приборе предотвращает обледенение в нормальных условиях эксплуатации. Пользователям не нужно размораживать его вручную.

ПОИСК И УСТРАНЕНИЕ НЕИСПРАВНОСТЕЙ

Перед обращением в сервисный центр

Охлаждение

РУССКИЙ

Признаки	Возможная причина и решение
Охлаждение или заморозка продуктов не происходит.	Имели ли место перебои электропитания? <ul style="list-style-type: none"> Проверьте, подается ли электропитание на другие устройства.
	Машина выключена из розетки. <ul style="list-style-type: none"> Правильно вставьте вилку в розетку.
	Возможно, в вашем доме перегорел предохранитель или сработал автоматический выключатель. Или же прибор подключен к розетке ВКЗЗ (выключатель системы короткого замыкания на землю), и сработал автоматический выключатель розетки. <ul style="list-style-type: none"> Проверьте главный распределительный щит и замените предохранитель или снова включите автоматический выключатель. Запрещается увеличивать емкость предохранителя. Если проблема связана с перегрузкой цепи, обратитесь к квалифицированному электрику. Снова включите автоматический выключатель на ВКЗЗ. Если проблему не удастся устранить, обратитесь к электрику.
Плохой уровень охлаждения или заморозки продуктов.	Установлена ли температура холодильника или морозильной камеры в режим минимального охлаждения? <ul style="list-style-type: none"> Установите режим температуры холодильника или морозильной камеры на более холодное значение.
	Подвергается ли устройство воздействию прямых солнечных лучей или находится ли оно вблизи объектов, излучающих тепло, таких как, например, плита для приготовления пищи или обогреватель? <ul style="list-style-type: none"> Проверьте место установки устройства и установите устройство в другое место вдали от излучающих тепло объектов.
	Помещали ли вы горячие продукты питания в холодильник без предварительного охлаждения? <ul style="list-style-type: none"> Охлаждайте горячую пищу перед тем, как поместить в холодильный или морозильный отсек.
	Не перегружен ли холодильник продуктами? <ul style="list-style-type: none"> Обеспечьте наличие достаточного свободного пространства между продуктами.
	Полностью ли закрыты дверцы устройства? <ul style="list-style-type: none"> Полностью закройте дверцу и убедитесь в том, что хранящиеся продукты питания не мешают закрытию двери.

36 ПОИСК И УСТРАНЕНИЕ НЕИСПРАВНОСТЕЙ

Признаки	Возможная причина и решение
Плохой уровень охлаждения или заморозки продуктов.	<p>Достаточно ли свободного пространства вокруг устройства?</p> <ul style="list-style-type: none"> Измените место установки таким образом, чтобы обеспечить достаточное пространство вокруг устройства.
Внутри устройства присутствует неприятный запах.	<p>Установлен ли режим Warm (Слабое охлаждение) холодильника или морозильной камеры?</p> <ul style="list-style-type: none"> Установите режим температуры холодильника или морозильной камеры на более холодное значение.
	<p>Хранили ли вы продукты с резким запахом?</p> <ul style="list-style-type: none"> Храните продукты с резким запахом в герметичных контейнерах.
	<p>Испортились ли фрукты и овощи в контейнере?</p> <ul style="list-style-type: none"> Избавьтесь от испорченных овощей и очистите овощной контейнер. Не храните овощи в овощном контейнере слишком долго.

Вода

Признаки	Возможная причина и решение
Вода не выходит.	<p>Резервуар диспенсера воды пуст. (Только модели без подключения к водопроводу.)</p> <ul style="list-style-type: none"> Заполните резервуар водой.

Конденсат и иней

Признаки	Возможная причина и решение
Конденсат внутри устройства или на дне крышки овощного контейнера.	<p>Помещали ли вы горячие продукты питания в холодильник без предварительного охлаждения?</p> <ul style="list-style-type: none"> Охладите горячую еду перед тем, как класть в холодильник или морозильник.
	<p>Дверца устройства была оставлена открытой?</p> <ul style="list-style-type: none"> Несмотря на то что конденсат испарится вскоре после закрытия дверцы устройства, можно удалить его куском сухой ткани.
	<p>Открывали ли вы дверцу устройства слишком часто?</p> <ul style="list-style-type: none"> Конденсат может образовываться вследствие разницы температуры внутри устройства и снаружи. Удалите влагу куском сухой ткани.
	<p>Клали ли вы теплые или влажные продукты внутрь устройства без упаковки их в герметичные контейнеры?</p> <ul style="list-style-type: none"> Храните продукты в закрытых или герметичных контейнерах.

ПОИСК И УСТРАНЕНИЕ НЕИСПРАВНОСТЕЙ 37

РУССКИЙ

Признаки	Возможная причина и решение
В морозильном отсеке образовался иней.	Возможно, дверца неплотно закрыта? <ul style="list-style-type: none"> Следите за тем, чтобы продукты питания внутри холодильника не препятствовали закрытию дверцы, обязательно проверяйте, плотно ли закрыта дверца.
	Помещали ли вы горячие продукты питания в холодильник без предварительного охлаждения? <ul style="list-style-type: none"> Охлаждайте горячую пищу перед тем, как поместить в холодильный или морозильный отсек.
	Подача или выпуск воздуха из морозильного отсека затруднены? <ul style="list-style-type: none"> Следите за тем, чтобы отверстия для забора и выпуска воздуха не были засорены, чтобы обеспечивать циркуляцию воздуха внутри устройства.
	Морозильный отсек переполнен? <ul style="list-style-type: none"> Обеспечьте наличие свободного пространства между продуктами.
Образование инея или конденсата внутри или снаружи устройства.	Часто ли вы открывали и закрывали дверцу устройства? Дверца устройства закрыта не полностью? <ul style="list-style-type: none"> Иней или конденсат могут формироваться при проникновении в устройство наружного воздуха.
	Высокая ли влажность в месте установки? <ul style="list-style-type: none"> Конденсат может появляться на наружных деталях устройства, если в месте установки слишком высокая влажность или при большом количестве осадков. Удалите влагу куском сухой ткани.
Боковая или передняя стенки устройства теплые.	Эти участки устройства оснащены противоконденсатными трубками для уменьшения количества конденсата вокруг дверцы. <ul style="list-style-type: none"> Трубка отвода тепла для предотвращения возникновения конденсата установлена в передней и боковой частях устройства. Сразу после установки или в течение летних месяцев она может довольно сильно нагреваться. Можете быть уверены, это не является признаком неисправности.
Вода внутри или снаружи устройства.	Не происходит ли утечка воды вблизи устройства? <ul style="list-style-type: none"> Проверьте, не происходит ли утечки воды из-под раковины или из другого места.
	Имеется ли на дне устройства вода? <ul style="list-style-type: none"> Проверьте, появляется ли вода из-за оттаивания продуктов, повреждения или поломки контейнера в результате падения.

38 ПОИСК И УСТРАНЕНИЕ НЕИСПРАВНОСТЕЙ

Детали и характеристики

Признаки	Возможная причина и решение
Дверца холодильника неплотно закрыта.	Наклонено ли устройство вперед? <ul style="list-style-type: none"> Отрегулируйте переднюю ножку, чтобы слегка поднять лицевую сторону устройства. Были ли полки установлены должным образом? Измените положение полок при необходимости.
	Закрывали ли вы дверцу с приложением излишнего усилия? <ul style="list-style-type: none"> Если закрывать дверцу слишком быстро или прикладывать для ее закрытия слишком большое усилие, дверца может оставаться открытой в течение короткого промежутка времени перед закрытием. Старайтесь не хлопать дверцей при закрытии. Закрывайте дверцу, не прикладывая большого усилия.
Дверца устройства открывается со значительным усилием.	Вы открывали дверь сразу же после ее закрытия? <ul style="list-style-type: none"> Если попытаться открыть дверцу устройства в течение одной минуты после закрывания, возможны трудности в связи с давлением внутри устройства. Попробуйте открыть дверцу устройства через несколько минут, после стабилизации уровня давления внутри устройства.
Лампа внутреннего освещения устройства не работает.	Неисправность лампы <ul style="list-style-type: none"> Закройте дверцу и снова откройте. Если лампа не загорается, обратитесь в центр поддержки клиентов LG Electronics. Не пытайтесь самостоятельно извлечь лампу.

Шумы

Признаки	Возможная причина и решение
Устройство работает шумно и издает странные звуки.	Устройство установлено на непрочной поверхности или не было выровнено должным образом? <ul style="list-style-type: none"> Установите устройство на ровный прочный пол.
	Касается ли задняя стенка устройства стены? <ul style="list-style-type: none"> Выберите место установки так, чтобы обеспечить достаточное свободное пространство вокруг устройства.
	Находятся ли за устройством какие-либо предметы? <ul style="list-style-type: none"> Удалите предметы, лежащие за устройством.
	Расположен ли какой-либо предмет на устройстве? <ul style="list-style-type: none"> Снимите все предметы, расположенные на устройстве.

Признаки	Возможная причина и решение
Щелкающие звуки	<p>Процесс управления оттаиванием может сопровождаться щелчками при автоматическом запуске и завершении процесса оттаивания. Работа терморегулятора (или устройства управления холодильником на некоторых моделях) также сопровождается щелчками при включении и отключении.</p> <ul style="list-style-type: none"> • Устройство исправно.
Дребезжание	<p>Устройство не установлено на полу ровно.</p> <ul style="list-style-type: none"> • Пол слабый или неровный или необходимо выровнять регулируемые ножки.
	<p>Устройство с компрессором было перемещено во время эксплуатации.</p> <ul style="list-style-type: none"> • Нормальная работа. Если компрессор не перестанет дребезжать через три минуты, отключите и снова включите питание устройства.
Свистящие звуки	<p>Электродвигатель вентилятора испарителя обеспечивает циркуляцию воздуха в холодильнике и морозильной камере.</p> <ul style="list-style-type: none"> • Устройство исправно.
	<p>Воздух отводится из конденсатора при помощи вентилятора конденсатора.</p> <ul style="list-style-type: none"> • Устройство исправно.
Журчащие звуки	<p>Поток хладагента через систему охлаждения.</p> <ul style="list-style-type: none"> • Устройство исправно.
Хлопающие звуки	<p>Сжатие и расширение внутренних стенок вследствие изменения температуры.</p> <ul style="list-style-type: none"> • Устройство исправно.
Вибрация	<p>Если боковые или задняя стенка устройства касаются стены помещения или стенок шкафа, это может стать причиной шумов даже при нормальном уровне вибрации.</p> <ul style="list-style-type: none"> • Для предотвращения шума убедитесь в том, что боковые стороны и задняя стенка устройства не соприкасаются со стеной помещения или стенками шкафа.

Wi-Fi

Признаки	Возможная причина и решение
Ваш домашний прибор и смартфон не подключены к сети Wi-Fi.	<p>Пароль для сети Wi-Fi, к которой вы пытаетесь подключиться, неправильный.</p> <ul style="list-style-type: none"> • Найдите сеть Wi-Fi, подключенную к вашему смартфону, и удалите ее, потом зарегистрируйте свое устройство в приложении LG ThinQ.

40 ПОИСК И УСТРАНЕНИЕ НЕИСПРАВНОСТЕЙ

Признаки	Возможная причина и решение
Ваш домашний прибор и смартфон не подключены к сети Wi-Fi.	Передача мобильных данных для вашего смартфона включена. <ul style="list-style-type: none">• Выключите функцию Мобильные данные своего смартфона и зарегистрируйте устройство, используя сеть Wi-Fi.
	Имя беспроводной сети (SSID) настроено неправильно. <ul style="list-style-type: none">• Имя беспроводной сети (SSID) должно содержать английские буквы и цифры. (Не используйте специальные символы)
	Частота маршрутизатора не 2,4 ГГц. <ul style="list-style-type: none">• Поддерживается только частота маршрутизатора 2,4 ГГц. Настройте беспроводной маршрутизатор на 2,4 ГГц и подключите прибор к беспроводному маршрутизатору. Чтобы проверить частоту маршрутизатора, обратитесь к своему поставщику Интернет-услуг или производителю маршрутизатора.
	Расстояние между прибором и маршрутизатором слишком большое. <ul style="list-style-type: none">• Если расстояние между прибором и маршрутизатором слишком большое, сигнал может быть слабым и подключение может не настраиваться правильно. Измените место нахождения маршрутизатора, чтобы он находился ближе к прибору.

ПРИЛОЖЕНИЕ

Информация

Информация о продукте

РУССКИЙ

Товарный знак	LG Electronics					
Модель	GW- B509P*AD GW- B509P*AP	GW- B509P*AX GW- B509P*BX	GW- B495S*HZ GW- B495S*JZ GW- B495S*C M GW- B459S*L M	GW- B509S*HZ GW- B509S*JZ GW- B509S*K M GW- B509S*J M GW- B509S*Z M GW- B509C*Z M	GW- B495S*DZ	GW- B509S*DZ GW- B509S*U M GW- B509S*N M
Категория	Холодильник с морозильным отделением					
Класс энергетической эффективности	A+++	A+++	A++	A++	A++	A++
Годовое потребление энергии XYZ [кВт·ч в год], на основе результатов стандартного испытания в течение 24 часов . Фактическое энергопотребление зависит от режима использования и ме ста установки устройства .	173	173	254	268	273	288
Полезный для хранения свежих продуктов [л]	233	233	234	277	190	233
Объем для хранения охлажденных продуктов [л]	44	44	-	-	44	44

42 ПРИЛОЖЕНИЕ

Полезны й для хранения заморож енных продукто в [л]		107	
		-	
Температура других отделений (> 14 °C)	-		
Отделения без инеобразования	Свежие продукты, замороженные продукты		
Время повышения температуры, [ч]	19	16	
Замораживающая способность, [кг/24 ч]	14	12	
Климатический класс	SN,T		
	Данное устройство предназначено для использования при температуре окружающей среды от 10 до 43 °C.		
Корректированный уровень звуковой мощности, дБА	35	36	



- A **(RU)** Предупреждение : Опасность возгорания/горючие материалы
B **(RU)** Изобутан, R600a
C **(RU)** Циклопентан

Гарантийный талон

Транспортировка

Изделие транспортируют любым видом транспорта в соответствии с правилами перевозки грузов, действующими на транспорте данного вида.

- Транспортировка должна осуществляться в условиях, исключающих повреждение.
- Запрещается подвергать изделие ударным нагрузкам при погрузочно-разгрузочных работах.

Хранение

Не храните устройство вне помещений или в местах, подверженных прямому воздействию погодных условий (прямой солнечный свет, ветер, дождь или температура ниже нуля градусов).

Реализация

Продажа продукции осуществляется в соответствии с правилами, установленными действующим законодательством страны, на территории которой она реализуется.

Утилизация

Старые электронные изделия могут содержать опасные вещества, поэтому правильная утилизация старого оборудования поможет предотвратить возможные негативные последствия для окружающей среды и здоровья человека. Использованное оборудование может содержать детали, которые могут быть повторно использованы для ремонта других изделий, а также другие ценные материалы, которые можно переработать, чтобы сохранить ограниченные ресурсы.

Для получения более подробной информации об утилизации старого оборудования, пожалуйста, обратитесь в соответствующие городские службы, пункты утилизации или в магазин, где был приобретен данный продукт.

Служба поддержки клиентов

Страна	Телефон	Адрес	Веб-сайт
Россия	8-800-200-76-76 для Москвы: (499) 677-76-76	г. Москва, 2-я Карпатская ул., вл. 4	www.lg.com/ru
Беларусь	8-820-0071-1111	-	www.lg.com/ru

Импортер	ООО «ЛГ Электроникс РУС» 143160, Российская Федерация, Московская область, Рузский городской округ, территория Минское шоссе, километр 86-й, дом 9 Тел.: 8-800-200-76-76 для Москвы: (499) 677-76-76
Производитель	«ЛГ Электроникс Сп. з. о. о.» улица ЛГ Электроникс 1-2, Бискупице Подгурне, 55-040 Кобежице, Польша



Информация

Вы можете увидеть месяц и год изготовления на этикетке внутри холодильника.

44 Гарантийный талон

Гарантия от LG Electronics предусматривает бесплатный ремонт в установленные сроки и на условиях, описанных ниже. Гарантия LG Electronics не ограничивает законных прав покупателя. Данная гарантия действительна только в отношении первоначального покупателя продукта и только на территории страны покупки.

При необходимости воспользоваться гарантией LG Electronics обратитесь к продавцу или в службу информационной поддержки клиентов LG Electronics.

Сроки и условия гарантии

- Гарантия LG Electronics распространяется на дефекты материалов и производственные дефекты. Вследствие этого гарантия не распространяется на все другие дефекты и убытки в результате неправильного обращения, неверных настроек, неверных калибровок и установок, несоблюдения требований Руководства пользователя или Руководства по установке, а также на повреждения под воздействием внешних факторов и в результате нормального износа и косметические повреждения.
- Действие гарантии LG Electronics распространяется только на дефекты материалов и производственные дефекты, уведомления о которых получены в период действия гарантии LG Electronics.
- Гарантия LG Electronics действительна только после предъявления оригинального (не в рукописной форме) документа о покупке.
- Гарантия LG Electronics теряет силу после работ по изменению конструкции или ремонту, выполненных лицами, не уполномоченными LG Electronics, при подделке или удалении серийного номера, после модернизации или профессионального использования потребительского товара.
- Решение о ремонте принимается исключительно LG Electronics. Замененные детали и узлы становятся собственностью LG Electronics. Замененные блоки и запасные части могут быть как новыми, так и восстановленными.
- Гарантия LG Electronics не предусматривает других расходов, кроме расходов на ремонт или замену.
- LG Electronics не несет ответственности за любого рода утрату или повреждения программного обеспечения или носителей информации.
- Срок службы исчисляется со дня изготовления товара. Дата изготовления указана на этикетке.

Гарантийные обязательства для Республики Беларусь

Продукция	Гарантийный период	Срок бесплатного сервисного обслуживания*	Срок службы
Стиральная машина, Холодильник	3 года	-	7 лет

* Включает проведение бесплатного ремонта с бесплатной заменой необходимых запасных частей. Срок бесплатного сервисного обслуживания начинается со дня приобретения.

Гарантийные обязательства для Республики Беларусь

Детали	Срок гарантии
Компрессор холодильника, концентрический двигатель стиральной машины (статор, ротор и датчик Холла)	10 лет

Дополнительное обязательство

LG Electronics принимает дополнительное обязательство перед покупателем: обеспечивать безвозмездное предоставление для замены вышедших из строя по вине Изготовителя деталей – компрессора холодильника, двигателя непосредственной передачи вращения стиральной машины (статора, ротора и датчика Холла) в течение 10 (десяти) лет с даты продажи изделия. Данное дополнительное обязательство распространяется только на детали и не подлежит применению к любым работам по установке деталей и иным действиям с ними. Детали предоставляются безвозмездно только при условии выполнения ремонта силами авторизованного сервисного центра LG Electronics. LG Electronics оставляет за собой право отказать в безвозмездном предоставлении деталей по истечении срока службы изделия в случае отсутствия деталей на складе.

Внимание! Гарантия по гарантийному талону вступает в силу только после того, как продавец поставит печать на титульном листе и на отрывных купонах.



ПОСІБНИК КОРИСТУВАЧА

ХОЛОДИЛЬНИК З МОРОЗИЛЬНИМ ВІДДІЛЕННЯМ



Будь ласка, уважно прочитайте цей посібник перед початком встановлення. Це допоможе спростити процес встановлення, а також зробити це правильно та безпечно. Після встановлення зберігайте цей посібник поблизу приладу, щоб звернутися до нього за потреби.

УКРАЇНСЬКА

www.lg.com

Copyright © 2018-2023 LG Electronics Inc. All Rights Reserved.

ЗМІСТ

Деякі зображення або зміст цього посібника можуть відрізнятися від моделі, яку ви придбали.

Зміст цього посібника може бути змінений виробником.

ІНСТРУКЦІЇ З БЕЗПЕКИ

ПРОЧИТАЙТЕ ВСІ ІНСТРУКЦІЇ ПЕРЕД ВИКОРИСТАННЯМ	4
ПОПЕРЕДЖЕННЯ	4
УВАГА	10

ВСТАНОВЛЕННЯ

Перед встановленням	13
Вирівнювання машини	14
Увімкнення живлення	15
Переміщення приладу для переїзду	15

Експлуатація

Перед використанням	16
Функції продукту	19
Панель управління	21
Дозатор для води	23
Льодогенератор	24
Шухляда холодильника	24
Дверний кошик	26
Полиця	27
Морозильна шухлядка	28

ІНТЕЛЕКТУАЛЬНІ ФУНКЦІЇ

Додаток LG ThinQ	29
Smart Diagnosis	31

ТЕХНІЧНЕ ОБСЛУГОВУВАННЯ

Очищення	33
----------------	----

ПОШУК ТА УСУНЕННЯ НЕСПРАВНОСТЕЙ

Перед зверненням у центр обслуговування	34
---	----

ДОДАТОК

Інформація.....40



4 ІНСТРУКЦІЇ З БЕЗПЕКИ

ІНСТРУКЦІЇ З БЕЗПЕКИ

ПРОЧИТАЙТЕ ВСІ ІНСТРУКЦІЇ ПЕРЕД ВИКОРИСТАННЯМ

Наведені нижче рекомендації з безпеки розроблені для запобігання непередбаченим ризикам або пошкодженням унаслідок необережного чи неправильного використання пристрою.

Повідомлення з правил техніки безпеки

-  Цей символ позначає ситуації та дії, які можуть створити ризик. Уважно читайте розділи, позначені цим символом, та дотримуйтесь інструкцій, щоб уникнути ризику.
-  **ОБЕРЕЖНО**
- Указує на те, що недотримання інструкцій може спричинити тяжкі травми або смерть.
-  **УВАГА**
- Указує на те, що недотримання інструкцій може спричинити незначні травми або пошкодження пристрою.

ПОПЕРЕДЖЕННЯ

ПОПЕРЕДЖЕННЯ

- Щоб знизити ризик вибуху, пожежі, смерті, ураження електричним струмом і травмування, дотримуйтесь основних запобіжних заходів, зокрема наведених нижче.

Техніка безпеки

- Цей пристрій не призначений для використання особами (у тому числі дітьми) з обмеженими фізичними можливостями, сенсорними чи розумовими здібностями або браком

відповідного досвіду чи знань. Така експлуатація допускається, тільки якщо особа, відповідальна за їхню безпеку, наглядає за ними або навчила користуватися приладом. За дітьми необхідно наглядати, щоб переконатися, що вони не граються приладом.

- Прилад призначений для експлуатації у побутових умовах та подібних до них, а саме:
 - кухні для персоналу в крамницях, офісах та іншому робочому середовищі;
 - фермерські будинки, а також клієнти готелів, мотелів та інших місць проживання;
 - середовище типу «ліжко і сніданок»;
 - кейтерінг та подібні галузі, які не пов'язані з роздрібною торгівлею.



Цей символ попереджає про легкозаймисті матеріали, які можуть спалахнути й призвести до пожежі при необережному поводженні.

- Цей пристрій містить невелику кількість холодоагенту ізобутану (R600a), але також є горючим. При транспортуванні і установці приладу будьте обережні, щоб не пошкодити ніякі частини холодильного контуру.
- Холодоагент та ізоляційний газ, що використовується в приладі, потребують спеціальної процедури утилізації. Проконсультуйтеся з агентом по сервісному обслуговуванню або аналогічним кваліфікованим фахівцем перед їх утилізацією.
- Не пошкоджуйте контур охолоджувача.
- У разі пошкодження шнура живлення або несправності електричної розетки не можна вмикати шнур живлення. Необхідно звернутися до авторизованого сервісного центру.
- Не розташовуйте переносні штепсельні розетки на кілька роз'ємів або переносні блоки живлення поблизу задньої стінки приладу.
- Обережно вставте штепсельну вилку в розетку, після того як вологу та бруд буде повністю усунено.

6 ІНСТРУКЦІЇ З БЕЗПЕКИ

- Ніколи не тягніть за кабель живлення, коли від'єднуєте прилад від розетки. Завжди міцно тримайте вилку та витягуйте її з розетки прямо.
- Не перекривайте вентиляційні отвори в корпусі приладу або у вбудованій структурі.
- Не зберігайте вибухові речовини, такі як аерозольні балончики із займистим пальним, в цьому приладі.
- Не нахиляйте прилад, щоб тягнути або штовхати його при транспортуванні.
- Вибираючи місце для приладу, переконайтеся, що шнур живлення не затиснуто й не пошкоджено.
- Не використовуйте механічні пристрої або інші засоби для прискорення процесу розморожування.
- Не використовуйте фен для волосся, щоб висушити внутрішню частину приладу, та не ставте свічку всередину, щоб видалити неприємні запахи.
- Не використовуйте електроприлади всередині відділень для зберігання продуктів в приладі, якщо вони не рекомендовані виробником.
- Переконайтеся, що частини тіла, наприклад руки або ноги, не застрягнуть при пересуванні приладу.
- Витягніть штекер перед очищенням приладу всередині або назовні.
- Не розбризкуйте воду або займисті речовини (зубну пасту, спирт, розчинник, бензин, горючі рідини, абразиви тощо) всередині або ззовні на прилад, щоб почистити його.
- Не користуйтеся для чищення приладу щітками, тканиною або губкою з шорсткою поверхнею або такими, що виготовлені з металевого матеріалу.
- Тільки кваліфікований обслуговуючий персонал з сервісного центру LG Electronics може розбирати, ремонтувати або модифікувати прилад. Перед переміщенням і встановленням приладу в іншому місці зверніться до центру підтримки клієнтів LG Electronics.

Ризик пожежі та легкозаймисті матеріали

- Якщо виявлено виток, уникайте відкритого полум'я або потенційних джерел займання та провітрить приміщення, в якому знаходиться прилад, протягом декількох хвилин. Для того, щоб уникнути створення горючої газової суміші повітря під час витoku в ланцюзі охолодження, розмір приміщення, в якому використовується пристрій, повинен мати площу, відповідну до кількості використовуваного холодоагенту. Це співвідношення становить 1 м² площі приміщення на кожні 8 г холодоагенту R600a всередині приладу.
- Виток холодоагенту з труб може привести до займання або викликати вибух.
- Кількість холодоагенту в вашому конкретному приладі зазначено на ідентифікаційній табличці, що розташована усередині приладу.

Встановлення

- Транспортувати прилад повинні щонайменше двоє людей, надійно тримаючи його.
- Встановлюйте прилад на твердій і рівній поверхні.
- Не встановлюйте прилад у вологому чи брудному приміщенні. Не встановлюйте і не зберігайте прилад просто неба або в приміщенні, де він може піддаватися впливу прямих променів сонця, вітру, дощу або температури нижче нуля.
- Не залишайте прилад під прямими сонячними променями та не піддавайте його впливу тепла від нагрівальних приладів, таких як печі або нагрівачі.
- Будьте обережні, щоб не зашкодити задній частині приладу при установці.
- Встановлюйте прилад в такому місці, де легко відключити шнур живлення від розетки.
- Будьте обережні, щоб не дати дверцятam впасти в процесі збирання або розбирання.

8 ІНСТРУКЦІЇ З БЕЗПЕКИ

- Будьте обережні, щоб не перетиснути та не пошкодити кабель живлення під час монтажу або демонтажу дверцят.
- Слідкуйте за тим, щоб шнур живлення був направлений вниз та не затиснений пристроєм.
- Не підключайте перехідник або інше приладдя до вилки живлення.
- Не змінюйте та не подовжуйте кабель живлення.
- Переконайтеся, що розетка заземлена належним чином, і що контакт заземлення кабелю живлення непошкоджений та не видалений з штепсельної вилки. Для отримання більш докладної інформації про заземлення звертайтеся до інформаційного центру підтримки клієнтів LG Electronics.
- Кабель живлення цього пристрою має жилу заземлення й вилку з контактом заземлення. Штепсельну вилку слід вставляти в електричну розетку, правильно встановлену та заземлену відповідно до всіх місцевих норм і правил.
- У жодному разі не вмикайте холодильник із будь-якими ознаками пошкодження. Якщо у вас виникли сумніви, зверніться до дилера.
- Викидайте пакувальні матеріали (наприклад, вініл або пінопласт) так, щоб вони не потрапили до дітей. Пакувальні матеріали можуть спричинити задуху.
- Не підключайте пристрій до перехідника, у якого немає силового кабелю (монтованого).
- Прилад повинен бути підключений до виділеної лінії живлення з окремим запобіжником.
- Не використовуйте мульти-розетку, яка неправильно заземлена (переносна). У разі використання правильно заземленої мульти-розетки (переносної) використовуйте розетку з поточною потужністю кабелю живлення або вище і використовуйте розетку тільки для пристрою.
- Викидайте пакувальні матеріали (наприклад, вініл або пінопласт) так, щоб вони не потрапили до дітей. Пакувальні матеріали можуть спричинити задуху.

ЕКСПЛУАТАЦІЯ

- Не використовуйте прилад для будь-яких цілей (зберігання медичних або експериментальних матеріалів або перевезення вантажу), крім побутового використання — домашнього зберігання продуктів харчування.
- Якщо вода потрапила до електричних частин приладу, від'єднайте кабель живлення і зверніться до Центру обслуговування клієнтів LG Electronics.
- Витягайте вилку з розетки під час сильної грози або блискавки, або коли прилад не використовується протягом тривалого періоду часу.
- Не торкайтеся вилки шнура живлення або елементів управління приладом мокрими руками.
- Не згинайте шнур живлення занадто сильно та не ставте на нього важкі предмети.
- негайно від'єднайте кабель живлення і зверніться до центру підтримки клієнтів LG Electronics, якщо ви виявили дивний звук, запах або дим, що виходить з пристрою.
- Не кладіть руки або металеві предмети всередину області, що випромінює холодне повітря, кришку або тепловіділяючу решітку на задній поверхні.
- Не застосовуйте надмірну силу або тиск на задню панель приладу.
- Пильнуйте за дітьми, коли ви відкриваєте або закриваєте дверцята. Дверцята можуть вдарити дитину і стати причиною травми.
- Уникайте потрапляння дітей всередину приладу. Дитина в середині приладу може задихнутись.
- Не кладіть у прилад тварин, наприклад домашніх улюбленців.
- Не розташовуйте важкі або крихкі предмети, ємності заповнені рідиною, горючими речовинами, займисті предмети (наприклад, свічки, лампи тощо) або нагрівальні прилади (наприклад, пічки, обігрівачі тощо) на приладі.

10 ІНСТРУКЦІЇ З БЕЗПЕКИ

- Не кладіть електронні пристрої (наприклад, обігрівачі і мобільні телефони) всередину приладу.
- Якщо є витік газу (ізобутан, пропан, природний газ і т.д.), не торкайтеся приладу або мережевого шнуру і негайно провітрить приміщення. Цей прилад використовує в якості холодоагенту газ (ізобутан, R600a). Хоча використовується невелика кількість газу, він, тим не менше, є горючим. Витік газу під час транспортування, встановлення пристрою або його експлуатації може призвести до пожежі, вибуху або травми за наявності іскор.
- Не використовуйте і не зберігайте легкозаймисті або горючі речовини (ефір, бензол, спирт, хімічні речовини, зріджений нафтовий газ, займисті аерозолі, інсектициди, освіжувачі повітря, косметику і т.д.) поблизу приладу.
- Цей прилад має заземлювальне з'єднання для функціональних цілей.

Утилізація

- При утилізації приладу зніміть прокладку з дверцят, залишивши полиці і кошики на місці, і тримати дітей подалі від приладу.

УВАГА

УВАГА

- Щоб знизити ризик незначних травм, збою в роботі, пошкодження пристрою чи майна, під час використання цього обладнання, дотримуйтеся основних запобіжних заходів, зокрема наведених нижче.
-

Встановлення

- Після розпакування впевніться, що прилад не має пошкоджень, які могли статись під час перевезення.
- Зачекайте принаймні 3–4 години, щоб впевнитись, що контур холодоагенту повністю ефективний.

- Цей прилад не потребує змін в установці чи використанні залежно від висоти над рівнем моря.

ЕКСПЛУАТАЦІЯ

- Не чіпайте заморожені продукти або металеві частини в морозильній камері вологими або мокрими руками. Це може призвести до обмороження.
- Не ставте скляні контейнери, пляшки або банки (особливо ті, що містять газовані напої) в морозильну камеру або на полиці, де вони будуть піддаватися впливу мінусових температур.
- Загартоване скло на передній стороні дверцят пристрою або на полицях може бути пошкоджено ударом. Якщо воно розбите, не торкайтеся руками.
- Не чіпляйтесь за дверцята приладу, відсіки для зберігання та полиці і не залізайте на них.
- Не зберігайте надмірну кількість пляшок води або контейнерів для гарнірів на дверцятах.
- Не відкривайте та не закривайте дверцята з надмірним зусиллям.
- Якщо шарнір дверцят приладу пошкоджений або працює неналежним чином, припиніть використання приладу і зверніться в авторизований сервісний центр.
- Не дозволяйте тваринам гризти кабель живлення або шланг для подачі води.
- Ніколи не їжте заморожені продукти одразу після витягання з морозильної камери.
- Слідкуйте за тим, щоб не притиснути руку чи ногу під час відкривання або закривання дверцят пристрою або холодильнику Door in Door.

Технічне Обслуговування

- Цей прилад оснащений світлодіодними лампами, які не потребують технічного обслуговування. Не знімайте кришку лампи і світлодіодні лампи з метою ремонту або обслуговування. Зверніться до сервісного центру LG Electronics.

12 ІНСТРУКЦІЇ З БЕЗПЕКИ

- Не чистіть скляні полиці або кришки теплою водою, коли вони холодні. Вони можуть розбитися через вплив різких перепадів температури.
- Не вставляйте полиці догори ногами. Вони можуть впасти.
- Для видалення льоду з приладу, зверніться до центру підтримки клієнтів LG Electronics.
- Якщо холодильник залишатиметься відключеним протягом тривалого часу, витягніть увесь лід з контейнера у морозильній камері.

ВСТАНОВЛЕННЯ

Перед встановленням

Розміри і зазори

Занадто мала відстань між приладом і розташованими поруч предметами може призвести до погіршення охолоджуючих можливостей та підвищення витрат на електроенергію. Залишайте відстань більше 50 мм від кожної стіни при установці приладу.

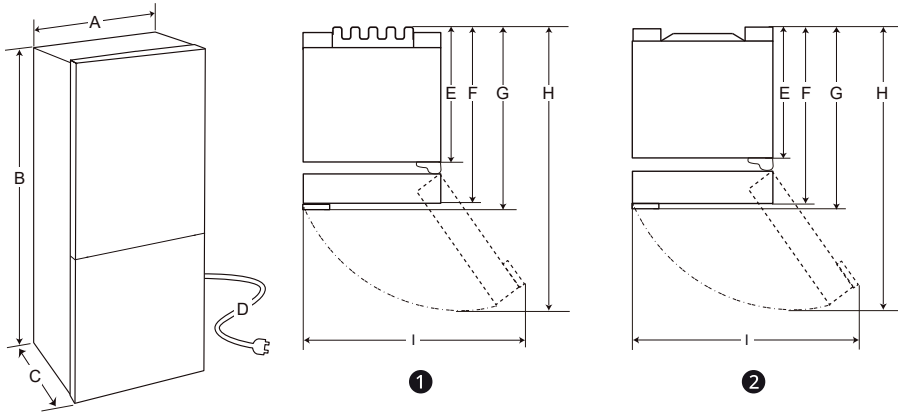

	①		②	
Габарити (мм)				
	Прихована ручка	Зовнішня ручка	Прихована ручка	Зовнішня ручка
A	595	595	595	595
B	1 860 / 2 030	1 860 / 2 030	1 860 / 2 030	1 860 / 2 030
C	682	718	675	712
D	2 100	2 100	2 100	2 100
E	616	616	610	610
F	682	682	675	675
G	-	718	-	712
H	1 230	1 237	1 225	1 232
I	995	995	995	995

ПРИМІТКА

- Щоб визначити тип свого приладу, дивіться етикетку всередині приладу.

14 ВСТАНОВЛЕННЯ

Температура навколишнього середовища

- Пристрій призначений для роботи в обмеженому діапазоні температур навколишнього середовища залежно від кліматичної зони.
- Температури всередині приладу можуть змінюватися в залежності від його розташування, температури навколишнього середовища, частоти відкривання дверей і так далі.
- Кліматичний клас можна знайти на етикетці.

Кліматичний Клас	Діапазон температур навколишнього середовища, ° C
SN (Розширений помірний)	+10 - +32
N (Помірний)	+16 - +32
ST (Субтропічний)	+16 - +38 / +18 - +38**
T (Тропічний)	+10 - +43* / +16 - +43 / +18 - +43**

*Австралія, Індія, Кенія

**Аргентина

ПРИМІТКА

- Використання приладів, класифікованих в групі від SN до T, передбачено при температурі 10 °C - 43 °C.

Акcesуари

*1 Ця функція доступна лише в деяких моделях.



1

1 Нижня завіса *1

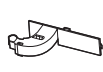

2

2 Тримач шнура *1



3

3 Наклейка *1

Перевішування дверцят

Ця функція доступна лише в деяких моделях. Ваш прилад сконструйовано так, щоб дверцята могли відкриватись у різні сторони залежно від конструкції кухні.

ПРИМІТКА

- Перевішування дверцят мають виконувати кваліфіковані співробітники компанії LG Electronics, інакше на дверцята не поширюватиметься гарантія.

Вирівнювання машини

Регулювання ніжки

Якщо здається, що прилад стоїть нестабільно або дверцята потрібно закривати із зусиллям, відрегулюйте його нахил, користуючись нижченаведеними інструкціями.

- 1 Поверніть регульовальну ніжку за годинниковою стрілкою, щоб підняти один бік приладу, або проти годинникової стрілки, щоб опустити його.

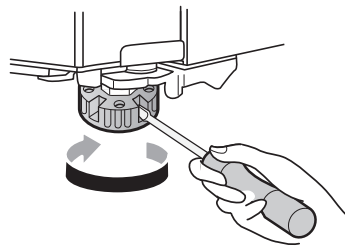

- 2 Відкрийте дверцята і впевніться, що вони легко закриваються.

ПРИМІТКА

- Дверцята не завжди вдається вирівняти, якщо підлога нерівна або слабкої конструкції.
- Холодильник є важким, і його слід встановлювати на міцній і твердій поверхні.

- Прилад буває важко вирівняти на дерев'яній підлозі, якщо вона сильно прогинається.

- 5 Установивши прилад, увімкніть його, вставивши штепсель в електророзетку і натиснувши вимикач.

Увімкнення живлення

Підключення приладу

Після вмикання приладу підключіть штепсельну вилку в електричну розетку. Не підключайте інші прилади до тієї самої розетки.

ПРИМІТКА

- Після підключення кабелю живлення (або штепселя) до розетки зачекайте 3 або 4 години, перш ніж класти в прилад продукти. Якщо ви покладете продукти в прилад, не дочекавшись його повного охолодження, вони можуть зіпсуватися.
- Щоб вимкнути прилад, від'єднайте штепсельну вилку від електричної розетки.

Переміщення приладу для переїзду

Підготовка до переміщення

- 1 Дістаньте всі продукти з приладу.
- 2 Витягніть штепсель, вставте його у відповідний гачок на задній або верхній панелі приладу та зафіксуйте.
- 3 Зафіксуйте скотчем такі частини приладу, як полиці й ручку дверцят, щоб вони не випали під час переміщення приладу.
- 4 Переміщати прилад потрібно обережно та щонайменше втриьох. Під час транспортування на велику відстань тримайте прилад у вертикальному положенні.

16 Експлуатація

Експлуатація

Перед використанням

Примітки щодо експлуатації

- Користувачі повинні мати на увазі: якщо дверцята закрито не повністю або за високої вологості влітку, усередині може утворюватися лід.
- Слідкуйте за тим, щоб їжа, що зберігається на дверцятах, не заважала їм повністю закриватись.
- Якщо залишати дверцята відкритими протягом тривалого часу, у відсіках приладу може значно підвищитися температура.
- Якщо лишаєте холодильник надовго пустим, вимкніть його, розморозьте, помийте, висушіть і відкрийте дверцята, щоб всередині не з'явилася пліснява.
- Зверніть увагу, що технічні характеристики приладу передбачають підвищення температури після розморожування в межах допустимого діапазону. Якщо ви хочете мінімізувати вплив підвищення температури на зберігання харчових продуктів, помістіть їх у герметичну упаковку або загорніть у кілька шарів.

Сигналізація відкритих дверцят

Звуковий сигнал лунає тричі з 30-секундними інтервалами, якщо дверцята залишаються відчиненими або не повністю зачиненими впродовж 1 хвилини.

ПРИМІТКА

- Зателефонуйте в інформаційний центр підтримки клієнтів LG Electronics, якщо звуковий сигнал триває навіть після закриття всіх дверцят.

Сигнал про високу температуру

Сигнал про високу температуру — це функція попередження, коли температура морозильної камери підвищується настільки, що через це виникають проблеми.

- Звуковий сигнал лунає в таких випадках:
 - Коли пристрій увімкнено уперше (тому температура морозильної камери висока).
 - Коли дверцята морозильної камери відкриті тривалий час або відкриваються дуже часто.
 - Коли є перерва в подачі енергії, яка триває протягом тривалого періоду часу.
 - Коли в морозильну камеру поклали багато теплих продуктів.

Вимикання сигналу

Натисніть і утримуйте кнопку **Freezer**, поки сигнал не перестане звучати.

Виявлення несправностей

Прилад може автоматично виявляти проблеми під час роботи.

ПРИМІТКА

- Якщо проблема виявлена, прилад не працюватиме, а код помилки відобразиться навіть при натисканні будь-якої кнопки.
- Якщо на дисплеї відображається код помилки, не вимикайте живлення. негайно зверніться до інформаційного центру підтримки клієнтів LG Electronics і повідомте їм код помилки. Якщо вимкнути живлення, спеціалісту з ремонту в нашому інформаційному центрі може бути складно виявити проблему.

Рекомендації для енергозбереження

- Для ефективного енергозбереження тримайте усі внутрішні частини (наприклад, кошики дверцят, шухляди і полиці) на своєму початковому місці.
- Переконайтеся, що є достатній простір між продуктами. Це дозволяє холодному повітрю циркулювати рівномірно і знижує споживання електроенергії.
- Гарячу їжу слід класти до холодильника лише після того, як вона охолонула, щоб запобігти утворенню роси або льоду.
- Зберігаючи харчові продукти в морозильній камері, установіть у ній нижчу температуру, ніж вказано на упаковці продуктів.
- Не встановлюйте температуру приладу нижче необхідної.
- Не ставте їжу поруч з датчиком температури холодильної камери. Тримайте їжу на відстані не менше 3 см від датчика.

Ефективне зберігання продуктів

- Якщо зберігати продукти харчування при неправильній температурі, вони можуть зіпсуватися. Установіть належну температуру для зберігання продуктів.
- Зберігайте заморожені або охолоджені продукти харчування в герметичних контейнерах.
- Перевіряйте термін придатності і етикетки (інструкції щодо зберігання) до того, як класти продукти харчування в холодильник.
- Не зберігайте продукти протягом тривалого часу, якщо вони легко псуються при низькій температурі.
- Не розміщуйте незаморожені продукти так, щоб між ними й продуктами, що вже заморожені, був безпосередній контакт. Можливо, треба буде зменшити кількість заморожених продуктів, якщо заморожування планується робити щодня.

- Кладіть охолоджені або заморожені продукти в холодильну або морозильну камеру відразу після покупки.
- Зберігайте сири м'ясо та рибу в спеціальних контейнерах холодильника, щоб вони не контактували з іншими продуктами й не протікали на них.
- Охолоджені й інші продукти можна зберігати зверху шухляди для овочів.
- Уникайте повторного заморожування їжі, яка повністю відтанула. Заморожування їжі після повної розморозки псує її смак та зменшує харчову цінність.
- Охолоджуйте гарячу їжу перед зберіганням. Якщо покласти занадто багато гарячої їжі всередину, внутрішня температура приладу може збільшитися і негативно вплинути на інші продукти, що зберігаються в ньому.
- Не переповерхуйте прилад: це ускладнює належну циркуляцію холодного повітря.
- Якщо встановити занадто низьку температуру для їжі, вона може заморозитись. Не встановлюйте температуру нижче необхідної температури для їжі, щоб забезпечити правильне зберігання.
- Якщо в приладі є відсіки для охолодження, не зберігайте в них овочі та фрукти з високим вмістом вологи: вони можуть заморозитися через більш низьку температуру.
- У разі відключення електроенергії, зателефонуйте у відповідну компанію і уточніть, як довго це триватиме.
 - Намагайтеся не відкривати двері, коли електроенергія відключена.
 - Коли електроенергія буде знову включена, перевірте стан продуктів харчування.

Заморожування максимальної кількості продуктів

Якщо потрібно зберігати велику кількість продуктів, усі морозильні шухляди слід вийняти з приладу, а продукти розмістити безпосередньо на полиці (полицях) морозильної камери.

18 Експлуатація

▲ УВАГА

- Для видалення шухляд спочатку вийміть з них продукти, а потім обережно витягніть шухляди. Якщо цього не зробити, шухляди можуть пошкодитись або травмувати вас.

ПРИМІТКА

- Для досягнення кращої циркуляції повітря вставте всі шухлядки.
- Форма кожної шухлядки може бути різною, вставляйте у правильне положення.

Функції продукту

Вигляд або комплектація приладу можуть відрізнятись залежно від моделі.

Внутрішня частина

*1 Ця функція доступна лише в деяких моделях.

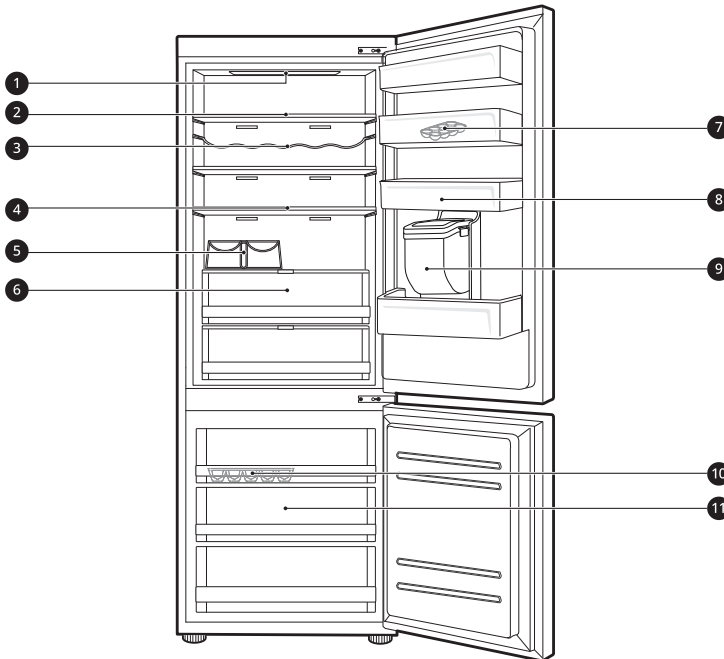

❶ Світлодіодна лампа

Світлодіодні лампи всередині приладу загоряються при відкритті дверей.

❷ Полиця холодильника

Зберігайте охолоджені і свіжі харчові продукти.

- Зберігайте харчові продукти з високим вмістом вологи на передній частині полиці.
- Висоту полиці можна регулювати шляхом її встановлення в інший паз на іншій висоті.
- Фактична кількість полиць буде відрізнятись залежно від моделі.

❸ Полиця для пляшок*1

Зберігайте тару і високі пляшки на полиці для пляшок.

⚠ УВАГА

- Не зберігайте невисокі пляшки на підставці для пляшок. Вони можуть впасти й спричинити травмування або пошкодження приладу.

20 Експлуатація

4 Складана полиця*¹

Полицю можна регулювати, щоб вона відповідала індивідуальним потребам до зберігання.

5 Полиця для пляшок*¹

Зберігайте тару і високі пляшки на полиці для пляшок.

6 Шухляда холодильника*¹

Зберігайте фрукти та овочі, щоб вони якомога довше залишалися свіжими.

7 Рухливий лоток для яєць

Зберігайте яйця.

- Ви можете поставити лоток для яєць у бажане положення, окрім верхньої полочки холодильника або шухляди для овочів.

8 Кошики на дверцятах холодильника

Зберігайте невеликі пакети охолоджених харчових продуктів, напої та соуси.

9 Резервуар дозатора для води*¹

Зберігайте воду, яка подається у резервуар. Необхідно заповнювати вручну.

10 Лоток для льоду

Місце, де вручну виробляється лід.

- Для економії місця форму для льоду або відерце для кубиків льоду можна вийняти.

11 Морозильна шухлядка

Для збереження продуктів з тривалим терміном вживання.

- Для швидкого заморожування розташуйте продукти у лівій верхній частині шухляди. Продукти заморожуються набагато швидше в цій шухляді.

Панель управління

Панель керування може відрізнятись залежно від моделі.

Панель управління та функції

*1 Ця функція доступна лише в деяких моделях.

Панель управління розташована або на дверцятах холодильника або всередині холодильника в залежності від моделі.

Тип А

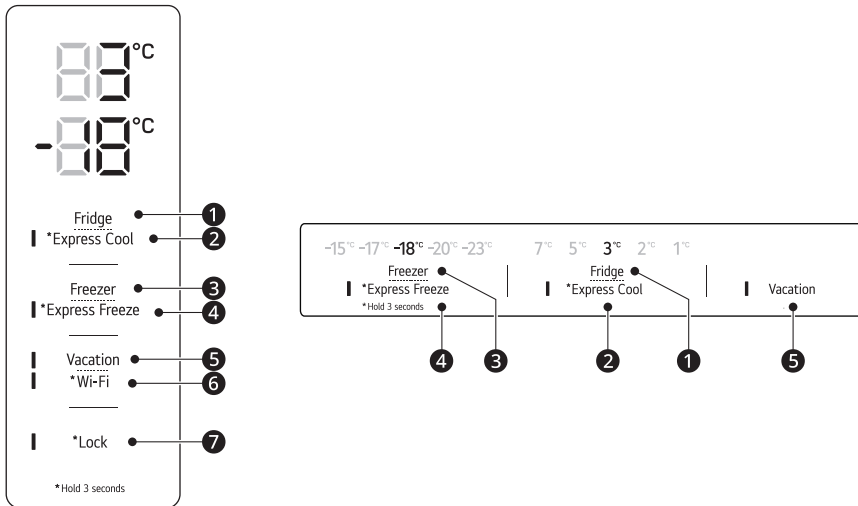

Тип В

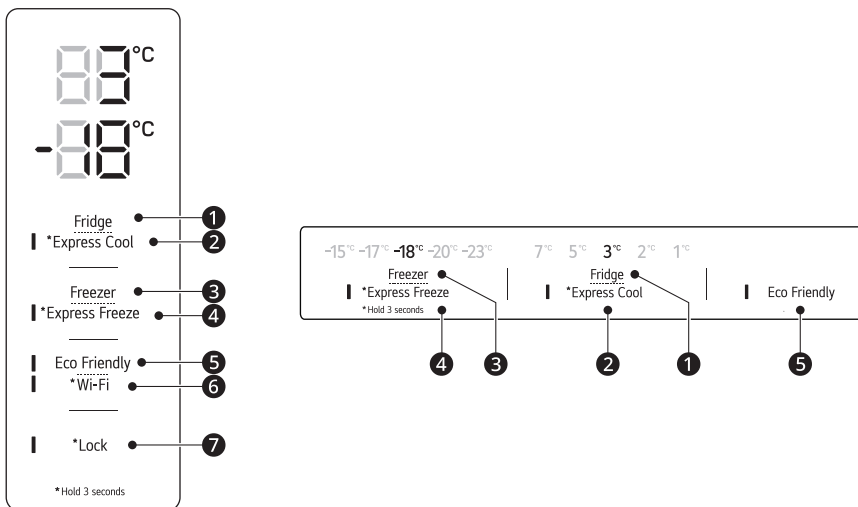

22 Експлуатація

1 Fridge

Натискайте цю кнопку, щоб встановити бажану температуру між 1 °C і 7 °C.

- За замовчанням температура холодильника становить 3 °C.

2 Express Cool

Ця функція здатна за короткий час охолодити великий об'єм продуктів, як-от овочів, фруктів тощо.

- Ця функція вмикається та вимикається при кожному натисканні кнопки впродовж 3 секунд.

3 Freezer

Натискайте цю кнопку, щоб встановити бажану температуру між -15 °C і -23 °C.

- За замовчанням температура морозильної камери становить -18 °C.

4 Express Freeze

Ця функція допоможе швидко заморозити велику кількість льоду або продуктів.

- Натисніть кнопку **Express Freeze**, щоб активувати функцію на 24 годин. Функція вимкнеться автоматично через 24 годин.
- Ця функція вмикається та вимикається при кожному натисканні кнопки впродовж 3 секунд.
- При включенні цього режиму може з'явитися шум і збільшитися споживання електроенергії.

5 Vacation

Ця функція корисна, коли ви від'їжджаєте на вихідні. При увімкненні цієї функції температура холодильника становить 7 °C, а морозильної камери — -15 °C. При вимкненні цієї функції температура холодильника і морозильної камери повертається до попередньо встановлених значень.

- Ця функція вмикається та вимикається при кожному натисканні кнопки.
- При включенні цього режиму інші кнопки, крім кнопок **Lock** і **Wi-Fi** не працюють.
- **Eco Friendly** був перейменований у **Vacation**.

УВАГА

- Коли ця функція увімкнена, будьте обережні під час зберігання харчових продуктів, які потребують нижчої температури, ніж усталене значення.
- Коли ви повернетесь додому, не забудьте вимкнути цю функцію, щоб розблокувати інші кнопки та повернути холодильник до попередньо встановлених значень.

6 Wi-Fi*1

Ця кнопка дозволяє приладу підключатись до домашньої мережі Wi-Fi. Детальну інформацію щодо початкових налаштувань додатку **LG ThinQ** див. у **SMART FUNCTIONS**.

7 Lock*1

Ця функція блокує кнопки на панелі управління.

- Щоб заблокувати кнопки панелі управління, натисніть і утримуйте кнопку **Lock** протягом 3 секунд до активації функції.
- Щоб вимкнути функцію **Lock**, натисніть і утримуйте кнопку протягом 3 секунд доки функція не вимкнеться.

ПРИМІТКА

- Для оптимального зберігання продуктів для кожного відсіку рекомендовано збільшення або зменшення на 1 °C або на один рівень від температури за замовчанням.
- Відображувана температура — це цільова, а не фактична температура всередині приладу.
- Фактична температура всередині приладу залежить від наступних чинників: кімнатна температура, кількість продуктів і частота відкривання дверцят, місце встановлення приладу. Встановіть температуру з урахуванням цих чинників.
- Панель керування автоматично вимикається для економії електроенергії.
- Якщо торкнутись панелі керування під час чищення, можна випадково увімкнути або вимкнути певну функцію.

Дозатор для води

Ця функція доступна лише в деяких моделях.

Використання диспенсера

Ви можете розбризкати воду, натиснувши на важіль.

- Натисніть лопать **1** на водяному диспенсері, щоб набрати холодної води.

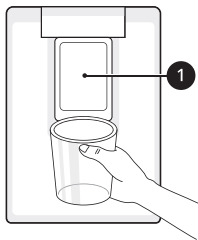
**⚠ УВАГА**

- Тримайте дітей подалі від диспенсера, та не давайте їм грати з ним, щоб не пошкодити елементи управління.

ПРИМІТКА

- Вода може не потрапляти до чашки з вузьким горлом.

Очищення диспенсера

- Витріть усю область вологою тканиною. Диспенсер може легко стати вологим через розливу воду.
- Часто витирайте сток диспенсера чистою тканиною, оскільки він може легко забруднитися.

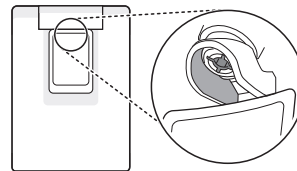
**⚠ УВАГА**

- Щоб очистити систему дозування води, промивайте дозатор водою близько 2 хвилин.
- Регулярно очищайте будь-які поверхні, що контактують з їжею.

ПРИМІТКА

- Ворсинки з тканини можуть налипати на сток.

Заповнення баку водою

Бак для води зберігає воду, яка повинна розбризкуватись.

24 Експлуатація

- 1 Відкрийте кришку на верхній частині бака для води.

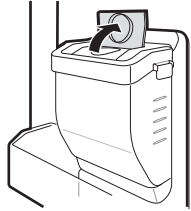

Заповніть лоток для льоду водою до відповідної позначки рівня.

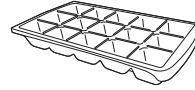

- 2 Заповніть бак для води питною водою і закрийте кришку.

⚠ ПОПЕРЕДЖЕННЯ

- Заповнюйте лише водою для пиття. Не заповнюйте бак для води напоями або гарячою водою.
- Біля баку для води не дозволено перебувати дітям.

⚠ УВАГА

- Не застосуйте надмірну силу або вплив при вийманні чи встановленні баку для води.
- Якщо вода не надходить, заповніть бак водою для пиття.

ПРИМІТКА

- Перед заповненням водою для пиття бак необхідно помити.
- Очистіть баки для води, якщо вони не використовувалися протягом 48 годин.

⚠ ПОПЕРЕДЖЕННЯ

- Заповніть тільки питною водою.

⚠ УВАГА

- Будьте обережні, не згинайте лоток для льоду із силою, оскільки він може зламатися.
- Якщо часто відкривати та закривати двері морозильника, вода може замерзати довше.

ПРИМІТКА

- Якщо у форму для льоду набрати забагато води, кубики льоду можуть злипнутися, і їх буде важко витягнути.
- Лід можна набагато легше дістати, якщо налити води на лоток для льоду.

Шухляда холодильника

Використання функції Зони свіжості

Ця функція доступна лише в деяких моделях. Як і у відсіку для охолодження температуру в **Fresh Converter** можна контролювати,

Льодогенератор

Ця функція доступна лише в деяких моделях.

Використання лотка для льоду

Місце, де вручну виробляється лід.

пересуваючи в обидві сторони повзунок ❶ на передній частині відсіку.

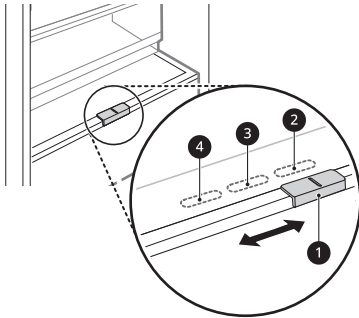

- ❷ Для зберігання овочів. (рекомендовано)
- ❸ Для зберігання риби.
- ❹ Для зберігання м'яса

ПРИМІТКА

- Не зберігайте овочі та фрукти в режимі **Fish** або **Meat** у відсіку для охолодження, оскільки вони можуть заморозитися через більш низьку температуру.

Використання функції Баланс свіжості

Ця функція доступна лише в деяких моделях. У відсіку для овочів і фруктів можна регулювати вологість, пересуваючи повзунок ❶.

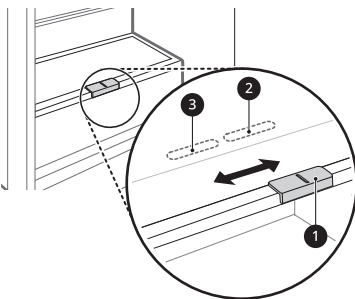

- ❷ Для зберігання овочів. (рекомендовано)
- ❸ Для зберігання фруктів.

Видалення/встановлення висувного контейнера в холодильнику

- 1 Витягніть вміст шухляди. Візьміться за ручку шухляди й витягніть її повністю, доки вона не зупиниться.
- 2 Підніміть шухляду вгору й вийміть її, потягнувши на себе.

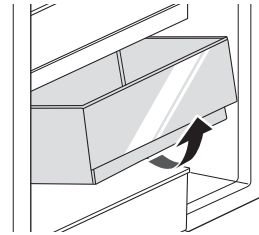

- 3 Установіть шухляду на місце, виконуючи дії з виймання у зворотному порядку.

Виймання/встановлення полиці з регулюванням вологості (Fresh Balancer)

⚠ УВАГА

- Вийміть полицю **Fresh Balancer**, перш ніж вийняти **Fresh Balancer**.

- 1 Витягніть вміст шухляди. Візьміться за ручку шухляди й витягніть її повністю, доки вона не зупиниться.

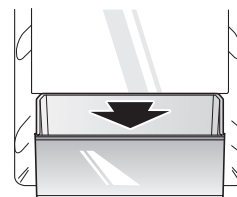

26 Експлуатація

- 2** Підніміть шухляду вгору, щоб дістатись нижньої частини. Нахиліть шухляду і витягніть її.

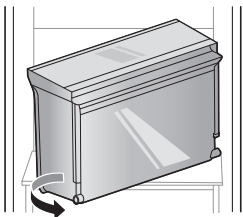
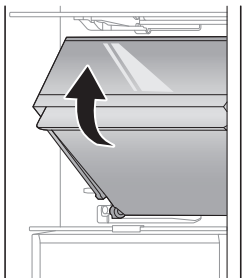

- 2** Витягніть вміст шухляди. Візьміться за ручку шухляди й витягніть її повністю, доки вона не зупиниться.

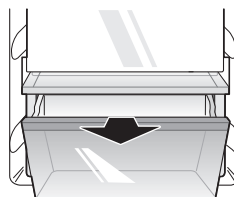

- 3** Підніміть шухляду вгору й вийміть її, потягнувши на себе.

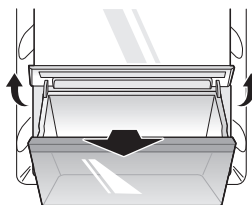

- 3** Установіть шухляду на місце, виконуючи дії з виймання у зворотному порядку.

- 4** Установіть шухляду на місце, виконуючи дії з виймання у зворотному порядку.

Виймання/встановлення конвертеру охолодження (Fresh Converter)

- 1** Вийміть кошик з дверцят холодильника, перш ніж виймати **Fresh Converter**.

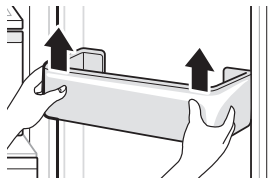

Дверний кошик

Виймання/встановлення дверного кошика

- 1** Візьміться обома руками за краї кошика і зніміть його, піднявши вгору.

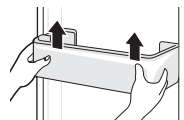

- 2** Установіть дверний кошик на місце, виконуючи дії з виймання у зворотному порядку.

Полиця

Використання складаної полиці

Ця функція доступна лише в деяких моделях. Ця полиця дозволяє зберігати високі пляшки та літрові пакети з напоями шляхом зсування передньої частини полиці під задню.

- Потягніть передню частину полиці вперед, щоб повернути повну довжину полиці.

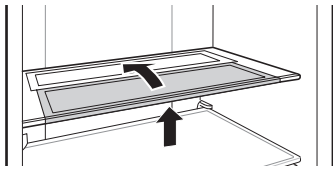

Виймання/встановлення складаної полиці

Ця функція доступна лише в деяких моделях.

- 1 М'яко підніміть передню частину складаної полиці і посуньте її всередину.

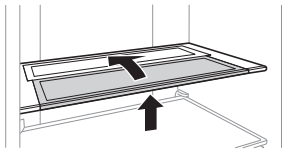

- 2 Поверніть складану полицю назад, підніміть її ліворуч і витягніть її.

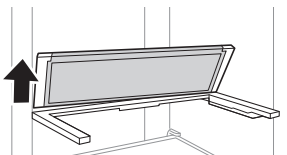

- 3 Візьміть за середню частину рамки полиці, підніміть її і витягніть назовні.

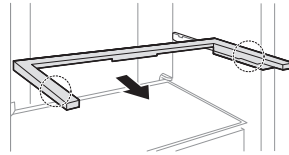

- 4 Установіть полицю на місце, виконуючи дії з виймання у зворотному порядку.

Виймання/встановлення регулюванням вологості (Fresh Balancer) і полиці конвертеру охолодження (Fresh Converter)

Порядок виймання/встановлення

Вийміть у вказаному нижче порядку.

Установіть полицю на місце, виконуючи дії з виймання у зворотному порядку.

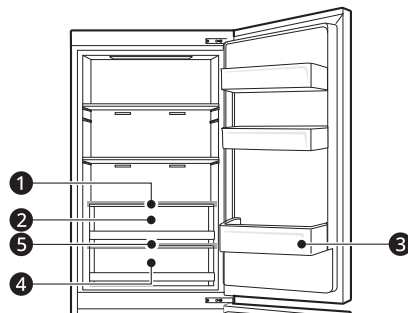

- 1 Полиця Fresh Balancer
- 2 Fresh Balancer
- 3 Кошики на дверцятах холодильника
- 4 Fresh Converter
- 5 Полиця Fresh Converter

28 Експлуатація

Виймання/встановлення полиці

⚠ УВАГА

- Вийміть полицю **Fresh Balancer**, **Fresh Balancer** та **Fresh Converter** перед тим, як виймати полицю **Fresh Converter**.

- 1 М'яко підійміть задню частину полиці і потягніть її вперед.

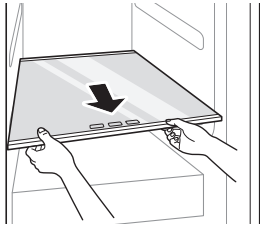

- 2 Тримайте передню частину полиці і підніміть її, щоб дістати нижню частину полиці.

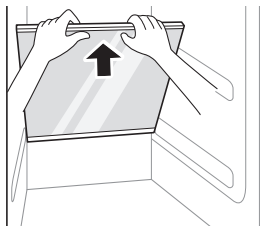

- 3 Нахиліть полицю і витягніть її.

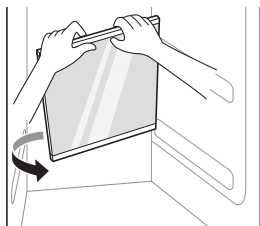

- 4 Установіть полицю на місце, виконуючи дії з виймання у зворотному порядку.

Морозильна шухлядка

Видалення/встановлення контейнера у морозильній камері

- 1 Витягніть вміст шухляди. Візьміться за ручку шухляди й витягніть її повністю, доки вона не зупиниться.

- 2 Підніміть шухляду вгору й вийміть її, потягнувши на себе.

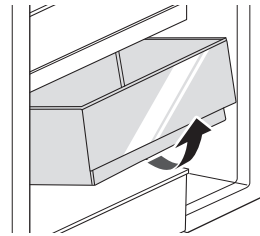

- 3 Установіть шухляду на місце, виконуючи дії з виймання у зворотному порядку.

ІНТЕЛЕКТУАЛЬНІ ФУНКЦІЇ

Додаток LG ThinQ

Ця функція доступна тільки в моделях із модулем Wi-Fi.

Завдяки додатку **LG ThinQ** ви можете керувати приладом за допомогою смартфона.

Функції додатка LG ThinQ

Ви можете встановлювати зв'язок з приладом за допомогою зручних функцій на своєму смартфоні.

Smart Diagnosis

- Якщо у вас виникла проблема під час використання приладу, ця функція інтелектуальної діагностики допоможе виконати діагностику проблеми.

Налаштування

- Дають змогу задавати різні параметри в приладі та додатку.

ПРИМІТКА

- Якщо ви змінюєте свій бездротовий маршрутизатор, постачальника послуг Інтернету або пароль, видаліть зареєстрований пристрій із програми **LG ThinQ** і зареєструйте його знову.
- Додаток може обновлятися для покращення роботи приладу без попередження.
- Функції можуть залежати від моделі.

Перед використанням додатка LG ThinQ

- 1 Перевірити відстань між приладом та безпроводовим маршрутизатором (мережа Wi-Fi).
 - Якщо відстань між приладом і бездротовим маршрутизатором занадто велика, сила сигналу послаблюється. Реєстрація може зайняти багато часу або можливий збій установки.

- 2 Вимкніть на своєму смартфоні **Мобільні дані** або **Стільникові дані**.

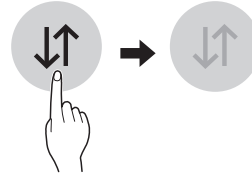

- 3 Підключіть свій смартфон до бездротового маршрутизатора.

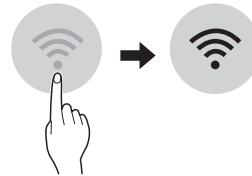

ПРИМІТКА

- Щоб перевірити підключення до мережі Wi-Fi, перевірте, чи світиться індикатор Wi-Fi на панелі керування.
- Прилад підтримує лише мережу Wi-Fi 2,4 ГГц. Щоб перевірити частоту вашої мережі, зверніться до постачальника послуг Інтернет або див. інструкції до безпроводового маршрутизатора.
- Додаток **LG ThinQ** не впливає на будь-які проблеми зі зв'язком або поламки, помилки чи несправності мережевого з'єднання.
- Якщо прилад не підключається до мережі Wi-Fi, можливо, він розташований надто далеко від маршрутизатора. Для покращення сигналу Wi-Fi придбайте підсилувач сигналу (розширювач діапазону).
- Зв'язок Wi-Fi може перериватись або не працювати через умови домашньої мережі.
- Якість мережевого зв'язку може залежати від постачальника послуг Інтернету.
- Оточуюче бездротове середовище здатне сповільнювати бездротовий мережевий зв'язок.

30 ІНТЕЛЕКТУАЛЬНІ ФУНКЦІЇ

ПРИМІТКА

- Пристрій не можна зареєструвати в зв'язку з проблемами з бездротовою передачею сигналу. Від'єднайте пристрій від мережі і почекайте приблизно хвилину перед тим, як повторити спробу.
- Якщо на вашому бездротовому маршрутизаторі включений брандмауер, вимкніть брандмауер або додайте до нього виняток.
- Ім'я безпроводової мережі (SSID) повинно містити англійські літери та цифри. (Не виходить вивести спеціальні символи)
- Інтерфейс користувача смартфона (IK) може відрізнятися в залежності від операційної системи (ОС) і виробника.
- Якщо протокол безпеки маршрутизатора налаштовано на WEP, можливий збій налаштування мережі. Змініть його на інший протокол безпеки (рекомендовано WPA2) і знову зареєструйте виріб.

Установлення додатка LG ThinQ

Знайдіть додаток LG ThinQ в магазині додатків Google Play Store або Apple App Store на своєму смартфоні. Виконайте інструкції із завантаження та встановлення додатку.

Підключення до Wi-Fi

Кнопка **Wi-Fi** при використанні з додатком **LG ThinQ** дає змогу підключити прилад до домашньої мережі Wi-Fi. Індикатор Wi-Fi показує стан мережевого підключення приладу. Індикатор Wi-Fi світиться, коли прилад підключений до мережі Wi-Fi.

- **Початкова реєстрація пристрою**
Запустіть додаток LG ThinQ і дотримуйтеся інструкцій у додатку для реєстрації пристрою.
- **Повторна реєстрація пристрою або реєстрація іншого користувача**
Натисніть і утримуйте кнопку Wi-Fi протягом 3 секунд, щоб тимчасово вимкнути функцію.

Запустіть додаток **LG ThinQ** і дотримуйтеся інструкцій у додатку, щоб зареєструвати пристрій.

ПРИМІТКА

- Щоб вимкнути функцію **Wi-Fi**, натисніть і утримуйте кнопку Wi-Fi протягом 3 секунд. Індикатор Wi-Fi згасне.

Технічні характеристики бездротового мережевого модулю.

Модель	LCW-007
Частотний діапазон	2412–2472 МГц
Вихідна потужність (Макс.)	IEEE 802.11 b: 17.59 dBm
	IEEE 802.11 g: 17.39 dBm
	IEEE 802.11 n (HT20): 16.64 dBm
	IEEE 802.11 n (HT40): 17.05 dBm

Версія ПЗ функції безпроводового керування : V 1.0

До відома користувачів : цей пристрій слід встановлювати на відстані мінімум 20 см від тіла.

справжнім LG Electronics заявляє, що тип р адіообладнання холодильника відп овідає Технічному регламенту радіообладнання; повний текст декларації про відповідність доступний на в еб-сайті за такою адресою: <https://www.lg.com/global/support/cedoc/cedoc>.

Заява про сумісність

LG Electronics заявляє, що тип радіообладнання «Холодильник» відповідає Технічному регламенту радіообладнання.

Повний текст Декларації про відповідність доступний на веб-сайті за наступною адресою: <https://www.lg.com/global/support/cedoc/cedoc>.

Повідомлення щодо програмного забезпечення з відкритим кодом

Щоб отримати вихідний код згідно з ліцензіями GPL, LGPL, MPL та іншими ліцензіями з відкритим кодом, які зобов'язані розкривати вихідний код, що міститься у цьому виробі, і отримати доступ до всіх зазначених умов ліцензії, повідомлень про авторські права та інших відповідних документів, будь ласка, відвідайте веб-сайт <https://opensource.lge.com>. LG Electronics також надасть вам відкритий код на компакт-диску за плату, що покриває пов'язані з цим витрати (наприклад, вартість носія, перевезення і доставки), після отримання від вас запиту за адресою opensource@lge.com. Ця пропозиція дійсна для всіх, хто отримує цю інформацію, протягом трьох років після нашої останньої поставки цього виробу.

Smart Diagnosis

Використовуйте цю функцію як допоміжний засіб для діагностики й усунення проблем у роботі приладу.

ПРИМІТКА

- З деяких причин, які не можуть вважатися недбалством компанії LGE, зазначена служба може не працювати через зовнішні чинники, зокрема через недоступність мережі Wi-Fi, від'єднання від мережі Wi-Fi, місцеву політику магазину додатків або недоступність додатка.
- Функцію може бути змінено без попередження, і вона може виглядати інакше залежно від вашого місця розташування.

Використання додатка LG ThinQ для діагностики проблем

Якщо в роботі приладу з підтримкою Wi-Fi виникла проблема, він може передати дані щодо пошуку й усунення неполадок на смартфон за допомогою додатка **LG ThinQ**.

- Запустіть додаток **LG ThinQ** і виберіть у меню функцію **Smart Diagnosis**. Дотримуйтесь інструкцій, наведених у додатку **LG ThinQ**.

Використання звукової діагностики проблем

*1 Ця панель управління доступна лише в деяких моделях.

Виконайте наведені нижче інструкції, щоб скористатися звуковою діагностикою.

- Запустіть додаток **LG ThinQ** і виберіть у меню функцію **Smart Diagnosis**. Дотримуйтесь інструкцій з аудіо пошуку несправностей, наведених у додатку **LG ThinQ**.

Панель управління 1: на дверцятах холодильника*1

- 1 Натисніть кнопку **Lock**, щоб увімкнути функцію блокування.
 - Якщо дисплей був заблокований більше 5 хвилин, ви повинні вимкнути блокування, а потім знову його активувати.
- 2 Натисніть і утримуйте кнопку **Freezer** протягом принаймні 3 секунд.
- 3 Відкрийте дверцята а потім піднісіть телефон до отвору динаміка.

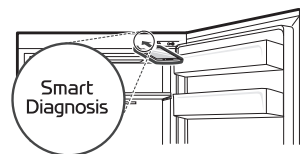

- 4 Після завершення передавання даних результат діагностики відобразиться в додатку.

Панель управління 2: всередині холодильника*1

- 1 Відкрийте дверцята холодильника.

32 ІНТЕЛЕКТУАЛЬНІ ФУНКЦІЇ

2 Натисніть кнопку **Vacation**.

- Якщо дверцята відкрито понад 60 секунд, закрийте їх і повторіть кроки 1 і 2.
- **Eco Friendly** був перейменований у **Vacation**.

3 Тримайте телефон біля отвору динаміка.

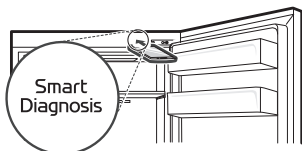

4 Натисніть і утримуйте кнопку **Freezer** протягом щонайменше 3 секунд, тримаючи телефон поряд із динаміком до завершення передавання даних.

5 Після завершення передавання даних результат діагностики відобразиться в додатку.

ПРИМІТКА

- Для отримання найкращих результатів не рухайте телефон під час передавання звукових сигналів.
-

ТЕХНІЧНЕ ОБСЛУГОВУВАННЯ

Очищення

Загальні поради щодо очищення

- Якщо під час ручного розморожування, технічного обслуговування або очищення приладу в морозильній камері залишити продукти, їхня температура може піднятися, а це може зменшити термін їхнього зберігання.
- Регулярно очищайте будь-які поверхні, що контактують з їжею.
- При чищенні приладу всередині або зовні не протирайте його грубою щіткою, зубною пастою або легкозаймистими матеріалами. Ніколи не використовуйте пральні засоби, що містять займисті речовини. Вони можуть викликати знебарвлення або пошкодження приладу.
 - Легкозаймисті речовини: спирт (етанол, метанол, ізопропіловий спирт, ізобутиловий спирт і т.д.), розчинник, відбілювач, бензол, займисті рідини, абразив і т.д.
- Після чищення перевірте кабель живлення на відсутність пошкоджень.

Очищення зовнішніх частин

- Під час очищення зовнішніх вентиляційних отворів приладу за допомогою пилососа шнур холодильника має бути відключений від розетки, щоб уникнути статичного розряду, який може пошкодити електроніку або призвести до ураження електричним струмом. Для забезпечення надійної та економної роботи приладу рекомендується регулярно чистити задні та бічні вентиляційні кришки.
- Підтримуйте чистоту вентиляційних отворів на зовнішньому боці приладу. Заблоковані вентиляційні отвори можуть призвести до займання чи пошкодження приладу.
- Для очищення зовнішніх поверхонь приладу використовуйте чисту губку чи м'яку тканину та м'який засіб для миття, розведений у теплій

воді. Не використовуйте абразивні чи жорсткі засоби для чищення. Ретельно витріть поверхні на сухо м'якою тканиною. Для очищення дверцят із нержавіючої сталі не використовуйте забруднену тканину. Обов'язково використовуйте спеціальну тканину та витирайте в напрямку текстури. Це допоможе запобігти утворенню плям і тьмянінню поверхні.

УКРАЇНСЬКА

Очищення внутрішніх частин

- При видаленні полиці або ящика з приладу, сперш витягніть всі продукти з полиці або ящика для запобігання травми або пошкодження приладу. В іншому випадку важкі продукти харчування можуть призвести до травм.
- Відокремте полиці і ящики і очистіть їх водою, а потім висушіть, перш ніж встановлювати на місце.
- Регулярно протирайте дверні прокладки вологим м'яким рушником.
- Забруднення дверних кошиків слід негайно очищувати, оскільки вони можуть поставити під загрозу здатність кошика зберігати продукти і навіть пошкодити його.
- Ніколи не мийте полиці або контейнери в посудомийній машині. Частини можуть деформуватися через високу температуру.
- Автоматична система розморожування в приладі запобігає обмерзанню приладу в нормальних умовах експлуатації. Користувачам не потрібно розморожувати його вручну.

34 ПОШУК ТА УСУНЕННЯ НЕСПРАВНОСТЕЙ

ПОШУК ТА УСУНЕННЯ НЕСПРАВНОСТЕЙ**Перед зверненням у центр обслуговування****Охолодження**

Ознаки	Можливі причини & Рішення
Не працює холодильна або морозильна камера.	Чи є переривання живлення? <ul style="list-style-type: none"> Перевірте живлення інших приладів.
	Шнур живлення машини від'єднано від електричної розетки. <ul style="list-style-type: none"> Вставте штепсель в розетку належним чином.
	Можливо, запобіжник у будинку вийшов із ладу або сталося коротке замикання автомата захисту електромережі. Крім того, можливо, що прилад підключено до вимикача короткого замикання на землю, у якому сталося коротке замикання. <ul style="list-style-type: none"> Перевірте основний електрощиток і замініть запобіжник або перезапустіть автомат захисту електромережі. Не збільшуйте номінал запобіжника. Якщо проблема в перенавантаженні ланцюга, зверніться до кваліфікованого електрика, щоб усунути її. Перезапустіть автомат захисту електромережі на вимикачі короткого замикання на землю. Якщо проблема не зникне, викличте електрика.
Холодильна або морозильна камера працюють слабо.	Температура в камері встановлена на найвище значення? <ul style="list-style-type: none"> Встановіть значення температури холодильника або морозильної камери на найнижчу позначку.
	Прилад стоїть під прямими сонячними променями або поблизу об'єкта, що генерує тепло, наприклад, піч або обігрівач? <ul style="list-style-type: none"> Перевірте місце установки і встановіть прилад подалі від теплогенеруючих об'єктів.
	Можливо, ви зберігаєте гарячу їжу без попереднього охолодження? <ul style="list-style-type: none"> Охолодіть гарячу їжу, перш ніж класти її в холодильну або морозильну камеру.
	Можливо, ви поклали занадто багато продуктів? <ul style="list-style-type: none"> Залишайте достатньо місця між продуктами.
	Чи двері приладу повністю закриті? <ul style="list-style-type: none"> Повністю закрийте двері і переконайтеся, що їжа не перешкоджає їх закриттю.
	Чи достатньо місця навколо приладу? <ul style="list-style-type: none"> Відрегулюйте положення приладу, щоб залишити достатній простір навколо нього.

Ознаки	Можливі причини & Рішення
У приладі неприємний запах.	Температура в камері встановлена на найвище значення? <ul style="list-style-type: none"> Встановіть значення температури холодильника або морозильної камери на найнижчу позначку.
	Можливо, ви поклали їжу з сильним запахом? <ul style="list-style-type: none"> Зберігайте продукти з сильним запахом в запечатаних контейнерах.
	Можливо, в ящику зіпсувались овочі або фрукти? <ul style="list-style-type: none"> Викиньте гнілі фрукти або овочі та очистіть ящик. Не зберігайте фрукти та овочі занадто довго в ящику.

Вода

Ознаки	Можливі причини & Рішення
Вода не виходить.	Можливо, порожній резервуар диспенсеру (в моделях, що не під'єднуються до водопроводу). <ul style="list-style-type: none"> Заповніть бак водою.

Конденсат і лід

Ознаки	Можливі причини & Рішення
Всередині приладу або під кришкою ящика для фруктів та овочів є конденсат.	Можливо, ви зберігаєте гарячу їжу без попереднього охолодження? <ul style="list-style-type: none"> Охолодіть гарячу їжу, перш ніж класти її в холодильну або морозильну камеру.
	Ви залишили дверцята приладу відкритими? <ul style="list-style-type: none"> Незважаючи на те, що конденсат зникне незабаром після закриття дверцят, можна протерти його сухою тканиною.
	Не відкривайте та не закривайте дверцята дуже часто. <ul style="list-style-type: none"> Конденсат може утворитися через різницю температур з зовнішньої сторони. Протріть конденсат сухою тканиною.
	Можливо, ви поклали теплу або вологу їжу всередину без контейнеру? <ul style="list-style-type: none"> Зберігайте продукти в закритій тарі.
В морозильній камері утворюється лід.	Дверцята не були закритими? <ul style="list-style-type: none"> Перевірте, чи не заважає якась їжа всередині щільному закриттю дверцят.

36 ПОШУК ТА УСУНЕННЯ НЕСПРАВНОСТЕЙ

Ознаки	Можливі причини & Рішення
В морозильній камері утворюється лід.	Можливо, ви зберігаєте гарячу їжу без попереднього охолодження? <ul style="list-style-type: none"> Охолодіть гарячу їжу, перш ніж класти її в холодильну або морозильну камеру.
	Заблокований вхід або вихід повітря з морозильної камери? <ul style="list-style-type: none"> Переконайтеся, що вхід або вихід повітря не блокується, так що повітря може циркулювати всередині.
	Морозильна камера переповнена? <ul style="list-style-type: none"> Залишайте достатній простір між їжею в камері.
Лід або конденсація вологи всередині або зовні пристрою.	Можливо, ви часто відкривали і закривали дверцята, або дверцята було не повністю закрито? <ul style="list-style-type: none"> Лід або конденсат можуть утворюватися, якщо зовнішнє повітря проникає всередину приладу.
	Всередині приладу з'являється волога? <ul style="list-style-type: none"> Конденсат може з'явитися на зовнішній стороні приладу в місцях з підвищеною вологістю повітря або в певні вологі дні, наприклад, коли йде дощ. Зітріть конденсат сухою тканиною.
Бік або передня частина приладу нагрівається.	В цих місцях встановлені антиконденсаційні труби для зменшення утворення конденсату навколо дверцят. <ul style="list-style-type: none"> Спереду та з боків приладу встановлено тепловиділяючі трубки для запобігання утворення конденсату. Підвищення температури стінок може траплятись після першого вмикання або влітку. Це є нормальною роботою приладу.
Наявність води всередині або зовні приладу.	Переконайтеся, що поблизу приладу немає витoku води. <ul style="list-style-type: none"> Перевірте, чи не могла вода просочитися з раковини або з іншого місця.
	Чи є вода на дні приладу? <ul style="list-style-type: none"> Перевірте, чи то є вода з талих заморожених продуктів або зламаного контейнеру.

Деталі та функції

Ознаки	Можливі причини & Рішення
Дверцята не закриті щільно.	Можливо, прилад нахилений вперед? <ul style="list-style-type: none"> Передні ніжки мають бути трохи підняті. Встановіть полиці знову, якщо це необхідно.

ПОШУК ТА УСУНЕННЯ НЕСПРАВНОСТЕЙ 37

Ознаки	Можливі причини & Рішення
Дверцята не закриті щільно.	<p>Ви закрили дверцята з надмірною силою?</p> <ul style="list-style-type: none"> Якщо застосувати надмірну силу або швидкість при закритті дверцят, вони можуть залишатися відкритим на короткий час перед закриттям. Не гупайте дверцятами при закритті. Закривайте без застосування сили.
Важко відкрити дверцята.	<p>Ви відкрили дверцята одразу після закривання?</p> <ul style="list-style-type: none"> При спробі відкрити дверцята протягом однієї хвилини після того, як ви їх закрили, ви можете відчувати труднощі через тиск всередині приладу. Спробуйте відкрити дверцята ще раз через кілька хвилин, коли внутрішній тиск стабілізується.
Лампа в приладі не світиться.	<p>Несправність лампочки</p> <ul style="list-style-type: none"> Закрийте дверцята й відкрийте їх знову. Якщо лампочка не вмикається, зверніться до інформаційного центру підтримки клієнтів LG Electronics. Не намагайтеся зняти лампочку.

Шум

Ознаки	Можливі причини & Рішення
Прилад став дуже гучним і генерує аномальні звуки.	<p>Можливо, прилад встановлений на нестабільну підлогу або неправильно вирівняний?</p> <ul style="list-style-type: none"> Встановлюйте прилад на твердій і рівній поверхні.
	<p>Чи торкається задня частина приладу стіни?</p> <ul style="list-style-type: none"> Відрегулюйте положення приладу, щоб залишити достатній простір навколо нього.
	<p>Чи є розкидані предмети позаду приладу?</p> <ul style="list-style-type: none"> Видаліть розкидані предмети з-поза приладу.
	<p>Чи є предмет на верхній поверхні приладу?</p> <ul style="list-style-type: none"> Зніміть предмет з верхньої поверхні приладу.
Клацання	<p>Під час початку та закінчення циклу автоматичного розморожування, регулятор розморожування буде клацати. Термостат (або кнопки приладу на деяких моделях) можуть також клацати при повертанні.</p> <ul style="list-style-type: none"> Нормальна експлуатація
Деренчання	<p>Прилад нерівно стоїть на підлозі.</p> <ul style="list-style-type: none"> Покриття підлоги не жорстке або ніжки приладу не відрегульовані.
	<p>Прилад з компресором був переміщений під час роботи.</p> <ul style="list-style-type: none"> Нормальна експлуатація. Якщо компресор продовжує деренчання через три хвилини, вимкніть живлення приладу, а потім знову ввімкніть.

38 ПОШУК ТА УСУНЕННЯ НЕСПРАВНОСТЕЙ

Ознаки	Можливі причини & Рішення
Свист	Вентилятор електродвигуна циркулює повітря через холодильний та морозильний відсіки. <ul style="list-style-type: none"> • Нормальна експлуатація
	Повітря витісняється через конденсатор за допомогою вентилятора конденсатора. <ul style="list-style-type: none"> • Нормальна експлуатація
Клекотіння	Рідина тече по системі охолодження. <ul style="list-style-type: none"> • Нормальна експлуатація
Хлопки	Звуження і розширення внутрішніх стінок через зміни температури. <ul style="list-style-type: none"> • Нормальна експлуатація
Вібрування	Якщо бічна або задня частини приладу торкаються шафи або стінки, через нормальні коливання пристрою може утворюватися вібрація. <ul style="list-style-type: none"> • Для усунення шуму переконайтеся, що бічні та задня поверхні не контактують зі стіною або шафою.

Wi-Fi

Ознаки	Можливі причини & Рішення
Ваш домашній прилад і смартфон не під'єднані до мережі Wi-Fi.	Пароль для мережі Wi-Fi, до якої ви намагаєтеся підключитися, неправильний. <ul style="list-style-type: none"> • Знайдіть мережу Wi-Fi, підключену до вашого смартфона, і видаліть її, потім зареєструйте свій прилад в LG ThinQ.
	Передача мобільних даних для вашого смартфона ввімкнена. <ul style="list-style-type: none"> • Вимкніть Мобільні дані свого смартфона і зареєструйте свій пристрій, використовуючи мережу Wi-Fi.
	Ім'я бездротової мережі (SSID) налаштовано неправильно. <ul style="list-style-type: none"> • Ім'я безпроводової мережі (SSID) повинно містити англійські літери та цифри. (Не використовувати спеціальні символи)
	Частота маршрутизатора не 2,4 ГГц. <ul style="list-style-type: none"> • Підтримується тільки частота маршрутизатора 2,4 ГГц. Налаштуйте бездротовий маршрутизатор на 2,4 ГГц і підключіть прилад до бездротового маршрутизатора. Щоб перевірити частоту маршрутизатора, зверніться до свого постачальника послуг Інтернету або до виробника маршрутизатора.



ПОШУК ТА УСУНЕННЯ НЕСПРАВНОСТЕЙ 39

Ознаки	Можливі причини & Рішення
Ваш домашній прилад і смартфон не під'єднані до мережі Wi-Fi.	Відстань між приладом і маршрутизатором занадто велика. <ul style="list-style-type: none">• Якщо відстань між приладом та маршрутизатором занадто велика, сигнал може бути слабким, і підключення може не налаштуватися правильно. Змініть місце знаходження маршрутизатора таким чином, щоб він знаходився ближче до приладу.

40 ДОДАТОК

ДОДАТОК**Інформація****Інформація про виріб**

Товарний знак	LG Electronics					
Модель	GW- B509P*AD GW- B509P*AP	GW- B509P*AX GW- B509P*BX	GW- B495S*HZ GW- B495S*JZ GW- B495S*C M GW- B459S*L M	GW- B509S*HZ GW- B509S*JZ GW- B509S*K M GW- B509S*J M GW- B509S*Z M GW- B509C*Z M	GW- B495S*DZ	GW- B509S*DZ GW- B509S*U M GW- B509S*N M
Категорія холодильника	Холодильник з морозильним відділенням					
Клас енергоефективності	A+++	A+++	A++	A++	A++	A++
Річне споживання енергії XYZ [кВтч на рік] за результатами стандартного випробування протягом 24 годин. Фактичне енергоспоживання залежить від використання та розташування .	173	173	254	268	273	288
Корисний об'єм холодної камери, [л]	233	233	234	277	190	233
Об'єм відсіку для охолодження, [л]	44	44	-	-	44	44

Корисний об'єм морозильної камери, [л]		107	
		-	
Температура інших камер (> 14 °C)	-		
Холодильник без намерзання	Свіжі продукти, заморожені продукти		
Час підвищення температури [год.]	19	16	
Потужність заморожування [кг/24 год.]	14	12	
Кліматичний клас	SN,T		
	Цей прилад призначений для використання при температурі навколишнього середовища від 10 °C до 43 °C.		
Корегований рівень звукової потужності, дБА	35	36	

УКРАЇНСЬКА



- A **(UA)** Обережно: Вогнєнебезпечно
 B **(UA)** ізобутан, R600a
 C **(UA)** Циклопентан

42 Гарантійний талон

Гарантійний талон

Модель :

Серійний номер :

Дата покупки :

Печатка та підпис продавця :

Підпис покупця :

Транспортування

Виріб транспортують будь-яким видом транспорту у відповідності з правилами перевезення вантажів, що діють для транспорту даного виду.

- Транспортування повинно здійснюватися в умовах, що виключають пошкодження.
- Забороняється піддавати виріб ударним навантаженням при вантажно-розвантажувальних роботах.

Зберігання

Не зберігайте пристрій поза приміщеннями або в місцях, схильних до прямого впливу погодних умов (пряме сонячне світло, вітер, дощ або температура нижче нуля градусів).

Реалізація

Продаж продукції здійснюється відповідно до правил, встановлених чинним законодавством країни, на території якої вона реалізується.

Утилізація

Старі електронні вироби можуть містити небезпечні речовини, тому правильна утилізація старого пристрою допоможе запобігти можливим негативним наслідкам для навколишнього середовища і здоров'я людини. Використане обладнання може містити деталі, які можуть бути повторно використані для ремонту інших виробів, а також інші цінні матеріали, які можна переробити, щоб зберегти обмежені ресурси. Для отримання більш докладної інформації про утилізацію старого обладнання, будь ласка, зверніться до відповідних міських служб, пунктів утилізації або в магазин, де був придбаний даний продукт.

Служба підтримки споживачів

Організація яка надає післяпродажне обслуговування та ремонт	ТОВ «ЕКОВІС ІНТЕРНЕТШНЛ» 03062, Україна, Київ, пр-т. Перемоги 67 Тел.: 0-800-303-000
Виробник	«ЛГ Електронікс Вроцлав Сп. З. о. о.» вул. ЛГ Електронікс 1-2, Біскупице Подгорне, 55-040 Кобієржиче, Польща.



Устаткування відповідає вимогам Технічного Регламенту Обмеження
Використання деяких Небезпечних Речовин в електричному та електронному обладнанні.

Гарантія від компанії LG Electronics передбачає безкоштовний ремонт в установленні строки в разі дотримання наведених нижче умов і положень. Гарантія від компанії LG Electronics не може обмежувати законні права покупця. Ця гарантія дійсна тільки для первинного покупця виробу та лише в межах відповідної країни.

Щоб скористатися гарантією від компанії LG Electronics, зверніться в Службу підтримки споживачів LG Electronics за телефоном 0-800-303-000 або до продавця.

Умови та положення гарантії

- Гарантія від компанії LG Electronics поширюється на дефекти матеріалів і виробництва. Таким чином, гарантія не поширюється на всі інші дефекти й пошкодження, наприклад такі, що виникли в результаті неналежного використання та недбалого ставлення, неправильного налаштування, калібрування, недотримання інструкцій у посібнику з експлуатації та впливу зовнішніх чинників, а також косметичні пошкодження, незначні дефекти та прояви нормального зношення.
- Гарантія від компанії LG Electronics діє з дати покупки та поширюється тільки на виробничі дефекти та дефекти матеріалів, які були виявлені та про які було повідомлено протягом терміну дії гарантії від компанії LG Electronics.
- Послуги за гарантією від компанії LG Electronics надаються тільки після пред'явлення оригіналу (не рукописного) документа про покупку.
- Гарантію від компанії LG Electronics буде анульовано в разі модифікації або ремонту виробу особами, яких компанія LG Electronics не вповноважувала на це, підроблення або вилучення серійного номера, після модернізації або використання споживчого товару у професійних/комерційних цілях.
- Рішення про ремонт виробу приймає виключно компанія LG Electronics. Замінені частини та деталі стають власністю компанії LG Electronics. При виробництві та/або ремонті апарату можуть бути використані відновлені запасні частини.
- Гарантія від компанії LG Electronics не покриває жодних витрат, окрім вартості ремонту або заміни виробу.
- Компанія LG Electronics не несе відповідальності за жодні збитки або пошкодження, завдані програмному забезпеченню або носіям інформації.
- Термін служби виробу починається з дати виробництва.

Продукція	Гарантійний період	Безкоштовне сервісне обслуговування	Термін служби
Холодильник, Пральна машина	1 рік	-	5 років

Додаткові зобов'язання

LG Electronics приймає додаткове зобов'язання перед покупцем: забезпечити надання для заміни тих, що вийшли з ладу з вини Виробника – Холодильник - лінійний та інверторний компресора, Пральна машина – DD мотор (Статор, Ротор та датчик Холла) - протягом 10 (десяти) років з дати продажу виробу. Це додаткове зобов'язання розповсюджується лише на деталі та не підлягає до застосування до будь-яких робіт зі встановлення деталей, інших дій з ними.

Деталі надаються безкоштовно тільки за умови виконання ремонту силами авторизованого сервісного центру LG Electronics.

Увага! Гарантійний талон дійсний тільки при наявності печаток продавця на титульній сторінці та відрізних купонах.



MANUALUL UTILIZATORULUI

FRIGIDER ȘI CONGELĂTOR



Înainte de a începe instalarea, citiți cu atenție aceste instrucțiuni. Lucrul acesta va simplifica instalarea și va garanta că produsul este instalat corect și în siguranță. Lăsați instrucțiunile în apropierea produsului după instalare, pentru referințe ulterioare.

ROMÂNĂ

www.lg.com

Copyright © 2018-2023 LG Electronics Inc. Toate drepturile rezervate

CUPRINS

Acest manual poate conține imagini sau detalii care diferă față de modelul achiziționat.

Acest manual este supus revizuirii de către producător.

INSTRUCȚIUNI DE SIGURANȚĂ

CITIȚI TOATE INSTRUCȚIUNILE ÎNAINTE DE UTILIZARE.....	4
AVERTISMENT	4
ATENȚIE	10

INSTALARE

Înainte de instalare	12
Reglarea aparatului	13
Pornirea alimentării.....	14
Deplasarea aparatului pentru relocare.....	14

OPERARE

Înainte de utilizare	15
Caracteristicile produsului	18
Panou de control.....	20
Dozator de apă	22
Aparat de făcut gheață.....	23
Sertar frigider	23
Coșul de pe ușă	25
Raft.....	26
Sertarul congelator.....	27

FUNCȚII INTELIGENTE

Aplicația LG ThinQ.....	28
Smart Diagnosis	30

ÎNTREȚINEREA

Curățare	32
----------------	----

DEPANARE

Înainte de a apela unitatea de service	33
--	----

ANEXĂ

Informații38

INSTRUCȚIUNI DE SIGURANȚĂ

CITIȚI TOATE INSTRUCȚIUNILE ÎNAINTE DE UTILIZARE

Următoarele îndrumări de siguranță au scopul de a preveni riscurile neprevăzute sau daunele provenite din operarea nesigură sau incorectă a produsului. Îndrumările sunt separate în „AVERTISMENT” și „ATENȚIE”, după cum se descrie mai jos.

Mesaje de siguranță

 Acest simbol este afișat pentru a indica problemele și operațiunile care pot provoca riscuri. Citiți cu atenție partea care conține acest simbol și urmați instrucțiunile pentru a evita riscul.

AVERTISMENT

Acesta indică faptul că nerespectarea instrucțiunilor poate provoca vătămarea gravă sau decesul.

ATENȚIE

Acesta indică faptul că nerespectarea instrucțiunilor poate provoca vătămarea ușoară sau deteriorarea produsului

AVERTISMENT

AVERTISMENT

- Pentru a reduce riscul de explozie, incendiu, deces, electrocutare, vătămare sau opărire a persoanelor la utilizarea acestui produs, luați măsuri elementare de precauție, inclusiv următoarele:

Siguranța tehnică

- Acest aparat nu este destinat utilizării de către persoane (inclusiv copii) cu capacități fizice, senzoriale sau mentale reduse, sau persoane lipsite de experiență și cunoștințe, cu excepția cazului în care acestea sunt supravegheate sau instruite cu privire la utilizarea

5 INSTRUCȚIUNI DE SIGURANȚĂ

aparaturii de către persoana responsabilă cu siguranța lor. Copiii trebuie supravegheați, pentru a vă asigura că nu se joacă cu aparatul.

- Acest aparat este destinat utilizării în gospodării și în aplicații similare, cum ar fi:
 - zone de bucătărie pentru personalul din magazine, birouri și alte medii de lucru;
 - case de la ferme și de către clienți în hoteluri, moteluri și alte medii de tip rezidențial;
 - medii de tip pensiune;
 - catering și aplicații similare de vânzări cu ridicata.



Acest simbol vă avertizează asupra materialelor inflamabile care se pot aprinde și care pot provoca incendii dacă nu aveți grijă.

- Acest aparat conține o cantitate mică de agent frigorific izobutan (R600a), care este și inflamabil. La transportul și instalarea aparatului, trebuie să procedați cu grijă pentru a vă asigura că nicio parte a circuitului frigorific nu va fi deteriorată.
- Agentul frigorific și gazele insuflate izolatoare utilizate în aparat necesită proceduri speciale de eliminare. Înainte de aruncarea acestora, consultați-vă cu reprezentantul de service sau cu o persoană calificată în mod similar.
- Nu deteriorați circuitul frigorific.
- În cazul în care cablul de alimentare este deteriorat sau dacă priza este slăbită, nu utilizați cablul de alimentare și contactați un centru de service autorizat.
- Nu montați prize portabile multiple sau aparate portabile de alimentare în partea din spate a aparatului.
- Conectați bine ștecărul în priză după ce umezeala și praful au fost îndepărtate complet.
- Nu deconectați niciodată aparatul trăgând de cablul de alimentare. Apucați întotdeauna ferm de ștecăr și trageți-l în linie dreaptă din priză.

- Păstrați neobstrucționate deschiderile pentru aerisire din carcasa aparatului sau din structura incorporată.
- Nu depozitați substanțe explozive, cum ar fi cilindri cu aerosoli cu un propulsor inflamabil în acest aparat.
- Nu înclinați aparatul pentru a-l trage sau a-l împinge în timpul transportului.
- Atunci când poziționați aparatul, asigurați-vă că cablul de alimentare nu este blocat sau deteriorat.
- Nu utilizați dispozitive mecanice sau alte mijloace pentru a accelera procesul de dezghețare.
- Nu utilizați un uscător de păr pentru a usca interiorul aparatului și nu introduceți o lumânare în interior pentru a elimina mirosurile.
- Nu utilizați aparate electrice în interiorul compartimentelor aparatului pentru depozitarea alimentelor, cu excepția cazului în care acestea sunt de tipul recomandat de producător.
- Aveți grijă să nu vă prindeți mâinile sau picioarele în timp ce mutați aparatul.
- Deconectați cablul de alimentare înainte de curățarea interiorului sau exteriorului aparatului.
- Nu pulverizați apă sau substanțe inflamabile (pastă de dinți, alcool, diluant, benzen, lichid inflamabil, abraziv, etc.) pe suprafața interioară sau exterioară a aparatului pentru a-l curăța.
- Nu curățați aparatul cu perii, lavete sau bureți cu suprafață aspră ori fabricați din material metalic.
- Aparatul poate fi demontat, reparat sau modificat doar de personal calificat pentru reparații de la centrul de service LG Electronics. Contactați un centru de informații pentru clienți LG Electronics dacă mutați și instalați aparatul în alt loc.

Risc de incendiu și de materiale inflamabile

- Dacă se detectează o scurgere, evitați orice foc deschis sau surse potențiale de aprindere și aerisiți timp de câteva minute încăperea în care stă aparatul. Pentru a evita crearea unui amestec aer-gaz inflamabil în cazul în care are loc o scurgere în circuitul de răcire,

7 INSTRUCȚIUNI DE SIGURANȚĂ

dimensiunea camerei în care este utilizat aparatul trebuie să corespundă cantității de agent frigorific utilizat. Camera trebuie să aibă dimensiunea de 1 m² pentru fiecare 8 g de agent frigorific R600a din interiorul aparatului.

- Agentul frigorific care se scurge din conducte se poate aprinde sau poate provoca o explozie.
- Cantitatea de agent frigorific din aparatul dvs. special este indicată pe plăcuța de identificare din interiorul aparatului.

Instalare

- Aparatul trebuie transportat doar de către două sau mai multe persoane și în timp ce se ține bine de aparat.
- Instalați aparatul pe o suprafață solidă și dreaptă.
- Nu instalați aparatul într-un loc umed și cu praf. Nu instalați și nu depozitați aparatul în aer liber sau într-o zonă expusă la condițiile atmosferice, cum ar fi lumina directă a soarelui, vânt, precipitații sau temperaturi sub punctul de îngheț.
- Nu amplasați aparatul în lumina directă a soarelui și nu îl expuneți la căldura degajată de aparate pentru încălzire, precum sobe sau radiatoare.
- Aveți grijă să nu expuneți partea din spate a aparatului în timpul instalării.
- Instalați aparatul într-un loc unde este ușor să deconectați fișa de rețea de la aparat.
- Aveți grijă să nu lăsați ușa aparatului să cadă în timpul montării sau demontării.
- Aveți grijă să nu înțepați, să nu striviți și să nu deteriorați în vreun alt fel cablul de alimentare atunci când montați sau demontați ușa aparatului.
- Aveți grijă ca fișa de rețea să nu fie orientată în sus sau aparatul să nu fie rezemat de fișa de rețea.
- Nu conectați un adaptor pentru ștecăr sau alte accesorii la ștecărul de alimentare.
- Nu modificați și nu prelungiți cablul de alimentare.

- Asigurați-vă că priza este împământată în mod corespunzător și că pinul de împământare de la cablul de alimentare nu este deteriorat sau scos din ștecăr. Pentru mai multe detalii cu privire la împământare, adresați-vă unui centru de informații pentru clienți LG Electronics.
- Acest aparat este dotat cu un cablu de alimentare care are conductor pentru împământarea echipamentelor și ștecăr cu împământare. Ștecărul trebuie conectat într-o priză corespunzătoare, care este instalată și împământată corespunzător, în conformitate cu toate codurile și regulamentele locale.
- Nu porniți niciodată un aparat care prezintă semne de deteriorare. Dacă aveți dubii, consultați distribuitorul dvs.
- Aruncați toate materialele de ambalare (precum pungi de plastic sau polistiren) departe de copii. Materialele de ambalare pot provoca sufocarea.
- Nu conectați aparatul la o priză multiplă fără cablu (montat).
- Aparatul trebuie să fie conectat la o sursă de alimentare cu siguranțe separate.
- Nu folosiți o priză multiplă care nu este împământată în mod corect (portabilă). În cazul folosirii unei prize multiple împământate corect (portabilă), folosiți priza multiplă cu o capacitate electrică egală sau mai mare decât clasa electrică a cablului de alimentare și folosiți priza multiplă doar pentru acest aparat.

Operare

- Nu utilizați aparatul în alt scop (depozitarea materialelor de uz medical sau experimentale ori transport) decât depozitarea alimentelor din gospodărie.
- Dacă pătrunde apă la componentele electrice ale aparatului, deconectați fișa de rețea și contactați un centru de informații pentru clienți LG Electronics.
- Deconectați fișa de rețea în timpul furtunilor puternice sau fulgerelor ori atunci când aparatul nu este utilizat o perioadă lungă de timp.
- Nu atingeți fișa de rețea sau butoanele aparatului cu mâinile ude.

9 INSTRUCȚIUNI DE SIGURANȚĂ

- Nu îndoiiți cablul de alimentare în mod excesiv sau nu așezați un obiect greu peste acesta.
- Deconectați imediat ștecărul și contactați un centru de informații pentru clienți LG Electronics dacă detectați un zgomot ciudat, miros sau fum emanat de aparat.
- Nu puneți mâinile sau obiecte metalice în interiorul zonei care emite aerul rece, la capac sau pe grătarul care eliberează căldură, din partea din spate.
- Nu forțați și nu loviți capacul din spate al aparatului.
- Aveți grijă la copiii din apropiere atunci când deschideți sau închideți ușa aparatului. Ușa poate lovi copilul și poate provoca rănirea acestuia. Nu permiteți niciunei persoane să se balanseze pe uși, deoarece această acțiune poate provoca răsturnarea unității și, ca urmare, leziuni grave.
- Evitați riscul ca un copil să rămână închis în interiorul aparatului. Un copil care rămâne închis în interiorul aparatului se poate sufoca.
- Nu așezați animale, precum animalele de companie, în interiorul aparatului.
- Nu amplasați pe dispozitiv obiecte grele sau fragile, recipiente pline cu lichid, carburanți, substanțe inflamabile (cum ar fi lumânări, lămpi etc.) sau dispozitive de încălzire (cum ar fi plite, radiatoare etc.).
- Nu puneți dispozitive electronice (cum ar fi aparate de încălzire și telefoane mobile) în interiorul aparatului.
- Dacă există o scurgere de gaz (izobutan, propan, gaz natural etc.), nu atingeți aparatul sau fișa de rețea și ventilați imediat zona. Acest aparat utilizează agent frigorific gaz (izobutan, R600a). Deși utilizează o cantitate mică de gaz, este, în continuare, un gaz combustibil. Scurgerea de gaz în timpul transportării, instalării sau funcționării aparatului poate provoca incendii, explozii sau răniri dacă se produc scânteii.
- Nu utilizați și nu depozitați substanțe inflamabile sau combustibile (eter, benzen, alcool, substanțe chimice, GPL, pulverizare combustibilă, insecticide, odorizant de aer, cosmetice etc.) în apropierea aparatului.

- Acest aparat are încorporată o conexiune de împământare pentru scopuri funcționale.

Eliminare

- La eliminarea aparatului, scoateți garnitura de la ușă, lăsați rafturile și sertarele la loc și nu lăsați copiii în preajma aparatului.

ATENȚIE

ATENȚIE

- Pentru a reduce riscul de vătămare ușoară a persoanelor, riscul de defecțiune sau de deteriorare a produsului sau a altor bunuri la utilizarea acestui produs, luați măsuri elementare de precauție, inclusiv cum ar fi:

Instalare

- După dezambalare, verificați aparatul pentru a nu fi suferit deteriorări în timpul transportului.
- Așteptați cel puțin 3 până la 4 ore pentru ca circuitul de refrigerare să fie la eficiență maximă.
- Acest aparat nu necesită modificări de instalare sau folosire în ceea ce privește înălțimea.

Operare

- Nu atingeți produsele alimentare înghețate sau părțile metalice din compartimentul congelatorului cu mâinile ude sau umede. Acest lucru poate provoca degerături.
- Nu așezați recipiente, sticle sau vase de sticlă (în special cu băuturi carbogazoase) în compartimentul congelatorului, pe rafturi sau în tava de gheață care vor fi expuse la temperaturi mai mici decât cea de îngheț.

11 INSTRUCȚIUNI DE SIGURANȚĂ

- Sticla securizată de pe partea frontală a ușii aparatului sau de pe rafturi se poate deteriora din cauza impacturilor. În cazul spargerii, nu o atingeți.
- Nu vă agățați de ușile aparatului, de camera de depozitare sau de raft și nu vă urcați pe acestea.
- Nu puneți un număr excesiv de sticle de apă sau recipiente pentru gustări în coșurile de pe ușă.
- Nu deschideți și nu închideți ușa aparatului cu forță excesivă.
- În cazul în care balamaua ușii produsului este deteriorată sau funcționează necorespunzător, nu o mai utilizați și contactați un centru de service LG Electronics.
- Nu lăsați animalele să roadă cablul de alimentare sau furtunul de apă.
- Nu consumați niciodată alimente congelate imediat după ce au fost scoase din congelator.
- Aveți grijă să nu vă prindeți mâinile sau picioarele în timp ce deschideți sau închideți ușa aparatului sau compartimentul - Ușă în Ușă.

ROMÂNĂ

Întreținerea

- Aparatul este dotat cu o lumină interioară LED cu întreținere gratuită. Nu îndepărtați carcasa acesteia sau lampa în sine în încercarea de a o repara sau schimba. Luați legătura cu un centru de informații pentru clienți LG Electronics.
- Nu curățați capacele sau rafturile din sticlă cu apă caldă atunci când sunt reci. Acestea s-ar putea crăpa dacă sunt expuse la schimbări bruște de temperatură.
- Nu introduceți rafturile cu susul în jos. Acestea pot să cadă.
- Pentru a elimina gheața din interiorul aparatului, contactați un centru de informații pentru clienți LG Electronics.
- Aruncați gheața din interiorul compartimentului pentru gheață din congelator când are loc o pană de curent prelungită.

INSTALARE

Înainte de instalare

Dimensiuni și distanța față de alte obiecte

O distanță prea mică față de obiectele alăturate poate cauza scăderea capacității de înghețare și creșterea costurilor de electricitate. Lăsați un spațiu de cel puțin 50 mm față de orice perete alăturat în timpul instalării aparatului.

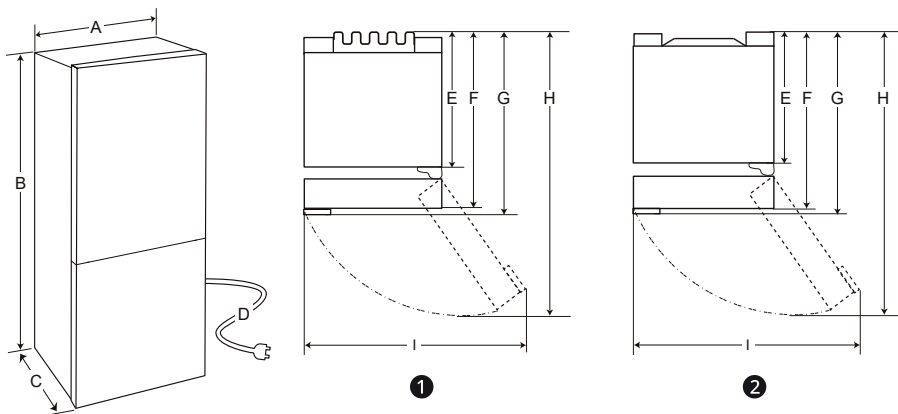

	①		②	
	Dimensiune (mm)			
	Mâner de buzunar	Mâner de bară	Mâner de buzunar	Mâner de bară
A	595	595	595	595
B	1 860 / 2 030	1 860 / 2 030	1 860 / 2 030	1 860 / 2 030
C	682	718	675	712
D	2 100	2 100	2 100	2 100
E	616	616	610	610
F	682	682	675	675
G	-	718	-	712
H	1 230	1 237	1 225	1 232
I	995	995	995	995

NOTĂ

- Verificați eticheta din interiorul aparatului pentru a determina tipul acestuia.

13 INSTALARE

Temperatură ambientală

- Aparatul este proiectat să funcționeze într-un interval limitat de temperaturi ambientale, în funcție de zona de climă.
- Temperaturile interne pot fi afectate de locația aparatului, temperatura ambientală, frecvența deschiderii ușii și așa mai departe.
- Clasa de climă se găsește pe eticheta de rating.

Clasa de climă	Intervalul de temperatură ambientală în °C
SN (Temperat Extinsă)	+10 - +32
N (Temperată)	+16 - +32
ST (Subtropicală)	+16 - +38 / +18 - +38**
T (Tropicală)	+10 - +43* / +16 - +43 / +18 - +43**

* Australia, India, Kenia

** Argentina

NOTĂ

- Aparatele clasificate între SN și T trebuie folosite la o temperatură ambientală între 10°C și 43°C.

Accesorii

*1 Această caracteristică este disponibilă numai la anumite modele.



1



2



3

1 Balama inferioară*¹

2 Suport cablu*¹

3 Etichetă*¹

Inversarea ușilor

Această caracteristică este disponibilă numai la anumite modele.

Acest aparat este proiectat cu uși reversibile, astfel încât acestea să poată fi deschise din stânga sau din dreapta pentru a se adapta modelului bucătăriei dumneavoastră.

ROMÂNĂ

NOTĂ

- Inversarea ușilor trebuie efectuată de către personalul calificat al LG Electronics. În caz contrar, se pierde garanția pentru uși.

Reglarea aparatului

Reglarea piciorului de nivel

Dacă aparatul este instabil sau dacă ușile nu se închid cu ușurință, reglați gradul de înclinare a acestuia folosind instrucțiunile de mai jos.

- 1 Rotiți piciorul de nivel în sensul acelor de ceasornic pentru a ridica respectiva parte a aparatului sau în sens invers acelor de ceasornic pentru a o coborî.

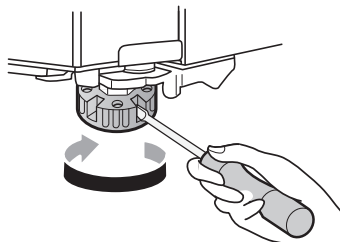

- 2 Deschideți ușile și verificați pentru a vă asigura că se închid ușor.

NOTĂ

- Nivelarea ușilor poate să nu fie posibilă dacă pardoseala nu este uniformă sau dacă nu are o construcție solidă.
- Frigiderul este greu și trebuie să fie instalat pe o suprafață rigidă și solidă.

NOTĂ

- Anumite pardoseli din lemn pot cauza dificultăți de nivelare, dacă există flexare excesivă.

- 5** După instalarea aparatului, conectați ștecărul la priza electrică și porniți-l.

Pornirea alimentării

Conectarea aparatului

Pentru a putea porni aparatul, conectați ștecherul la o priză. Nu dublați cu alte aparate pe aceeași priză.

NOTĂ

- După conectarea cablului de alimentare (sau a ștecărului) la priză, așteptați 3 sau 4 ore înainte de a pune alimente în aparat. Dacă puneți înăuntru alimente înainte de răcirea completă a aparatului, acestea s-ar putea strica.
- Pentru a opri aparatul, deconectați fișa de alimentare de la priză.

Deplasarea aparatului pentru relocare

Pregătirea pentru relocare

- 1** Scoateți toate alimentele din interiorul aparatului.
- 2** Scoateți ștecărul, introduceți-l și fixați-l în cârligul pentru ștecăr de pe partea din spate sau de sus a aparatului.
- 3** Fixați cu bandă componentele, cum ar fi rafturile și mânerul ușii, pentru a preveni căderea lor în timpul mutării aparatului.
- 4** Mutarea aparatului trebuie efectuată cu atenție, de mai mult de două persoane. Când transportați aparatul pe o distanță lungă, țineți-l în poziție verticală.

OPERARE

Înainte de utilizare

Note pentru operare

- Utilizatorii trebuie să rețină că se poate forma gheață dacă ușa nu este închisă complet sau dacă umiditatea este mare pe timp de vară.
- Asigurați-vă că este suficient spațiu între alimentele depozitate pe raft sau în coșul de pe ușă pentru a permite închiderea completă a ușii.
- Deschiderea ușii pe perioade lungi de timp poate cauza o creștere semnificativă a temperaturii în compartimentele aparatului.
- Dacă aparatul frigorific este lăsat gol timp îndelungat, opriți-l, dezghețați-l, curățați-l, uscați-l și lăsați ușa deschisă pentru a împiedica formarea mucegaiului în interiorul aparatului.
- Rețineți că în specificațiile tehnice ale aparatului există un interval permis de creștere a temperaturii după decongelare. Dacă doriți să reduceți la minimum impactul asupra depozitării alimentelor din cauza unei creșteri a temperaturii, sigilați sau înfășurați alimentele depozitate în mai multe straturi.

Semnal de alarmă indicând că ușa este deschisă

Alarma sună de 3 ori la intervale de 30 de secunde dacă ușa este lăsată deschisă sau nu este închisă complet timp de 1 minut.

NOTĂ

- Contactați un centru de informații pentru clienți LG Electronics dacă sunetul alarmei continuă chiar și după închiderea tuturor ușilor.

Alarmă de temperatură înaltă

Alarma la temperatură ridicată este o funcție care avertizează atunci când temperatura congelatorului crește suficient pentru ca acest lucru să devină o problemă. Indicatorul de

temperatură cu leduri al congelatorului clipește, iar alarma sonoră este activată.

- Această alarmă sună în următoarele cazuri:
 - Atunci când aparatul este pornit pentru prima dată (deci temperatura congelatorului este ridicată).
 - Când ușa congelatorului este deschisă pentru mult timp sau se deschide foarte frecvent.
 - Când are loc o pană de curent pentru mult timp.
 - Atunci când se introduc în congelator cantități mai mari de alimente calde.

Oprirea alarmei

Apăsați pe butonul **Freezer** până când nu mai sună alarma.

Detectarea defecțiunilor

Aparatul poate detecta automat probleme în timpul funcționării.

NOTĂ

- Dacă este detectată o problemă, aparatul nu funcționează și se afișează un cod de eroare chiar și atunci când nu este apăsat niciun buton.
- Dacă pe afișaj este indicat un cod de eroare, nu opriți alimentarea. Contactați imediat centrul de informații pentru clienți LG Electronics și raportați codul de eroare. Dacă opriți alimentarea cu energie electrică, tehnicianul de reparații de la centrul de informații pentru clienți ar putea avea dificultăți în identificarea problemei.

Sugestie pentru economisirea energiei

- Pentru cel mai eficient consum de energie, păstrați toate piesele interioare (de ex. coșurile cu montaj pe ușă, sertarele și rafturile) în locația lor originală.

- Asigurați-vă că există suficient spațiu între alimente. Astfel, aerul rece poate circula în mod uniform, ceea ce va reduce consumul de curent electric.
- Depozitați alimentele fierbinți numai după ce sa răcit; astfel, nu se va forma condens sau gheață.
- La depozitarea alimentelor în congelator, setați temperatura congelatorului în așa fel încât să fie mai mică decât temperatura indicată pe alimente.
- Nu setați temperatura aparatului la o valoare mai mică decât este necesar.
- Nu puneți alimente în apropierea senzorului de temperatură al frigiderului. Păstrați o distanță de cel puțin 3 cm față de senzor.
- Evitați recongelarea alimentelor care s-au dezghețat complet. Alimentele care sunt recongelate după ce s-au dezghețat complet își pierd savoarea și valoarea nutritivă.
- Răciți alimentele fierbinți înainte de depozitare. Dacă este pusă prea multă mâncare fierbinte în interior, temperatura din interiorul aparatului poate crește și poate afecta negativ alte alimente depozitate în aparat.
- Nu umpleți excesiv aparatul. Aerul rece nu poate circula în mod corespunzător atunci când aparatul este supraîncărcat.
- Dacă setați o temperatură prea scăzută pentru alimente, acestea ar putea îngheța. Nu setați o temperatură mai mică decât temperatura necesară pentru depozitarea corespunzătoare a alimentelor.
- În cazul în care în aparat sunt compartimente reci, nu depozitați legume și fructe cu un conținut ridicat de umiditate în compartimentele reci, deoarece acestea pot îngheța din cauza temperaturii scăzute.
- În cazul unei căderi de tensiune, contactați compania de electricitate și întrebați cât de mult va dura.
 - În timpul în care curentul este oprit ar trebui să evitați să deschideți ușa.
 - După revenirea electricității, verificați starea alimentelor.

Depozitarea alimentelor în mod eficient

- Alimentele pot îngheța sau se pot strica dacă sunt depozitate la o temperatură necorespunzătoare. Setați temperatura corectă a frigiderului pentru a putea depozita alimente.
- Depozitați alimentele congelate sau alimentele refrigerate în interiorul recipientelor etanșate.
- Verificați data de expirare și eticheta (instrucțiunile de depozitare) înainte de a depozita alimente în interiorul aparatului.
- Nu depozitați alimente pentru o perioadă lungă cazul în care acestea se strică repede la temperatură scăzută.
- Nu amplasați alimente necongelate în contact direct cu alimente deja congelate. Poate fi necesară reducerea volumului de congelat, dacă este anticipată congelarea zilnică.
- Puneți alimentele refrigerate sau alimentele congelate în frigider sau în congelator imediat după cumpărare.
- Păstrați carnea macră și peștele în recipiente adecvate în frigider, astfel încât să nu intre în contact cu alte produse alimentare sau să picure pe acestea.
- Alimentele refrigerate și alte produse alimentare pot fi depozitate în partea superioară a sertarului pentru legume.

Înghețarea cantității maxime de alimente

Dacă urmează să depozitați cantități mari de alimente, toate sertarele congelatorului trebuie scoase din aparat, iar alimentele trebuie depozitate direct pe raftul (sau rafturile) congelatorului din compartimentul acestuia.

⚠ ATENȚIE

- Pentru a scoate sertarele, mai întâi îndepărtați mâncarea din sertare și apoi scoateți cu atenție sertarele. În caz contrar puteți provoca vătămări corporale sau deteriorarea sertarelor.

17 OPERARE

NOTĂ

- Pentru a obține o mai bună circulație a aerului, introduceți toate sertarele.
 - Forma fiecărui sertar poate fi diferită, introduceți-l în poziția corectă.
-

ROMÂNĂ

Caracteristicile produsului

Aspectul sau componentele aparatului pot să difere în funcție de model.

Interior

*1 Această caracteristică este disponibilă numai la anumite modele.

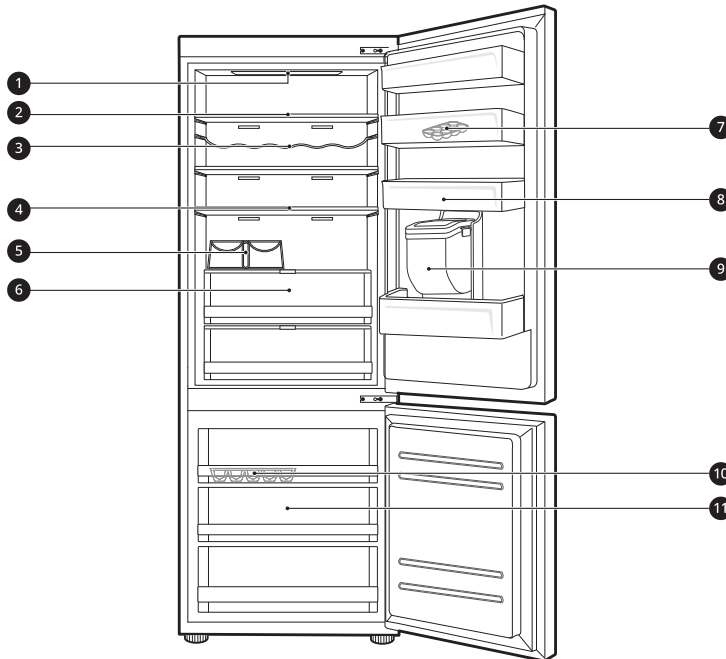

1 Lampă LED

Lămpile cu LED din interiorul aparatului se aprind atunci când deschideți ușa.

2 Raftul frigiderului

Depozitează alimente refrigerate și alimente proaspete.

- Depozitează alimentele cu un conținut de umiditate mai mare în partea din față a raftului.
- Înălțimea raftului poate fi reglată prin introducerea raftului pe altă șină, la o înălțime diferită.
- Numărul real de rafturi va diferi de la model la model.

3 Raft pentru sticle *1

Depozitează recipiente și sticle înalte, folosind raftul pentru sticle.

⚠ ATENȚIE

- Nu depozitați sticle scurte pe suportul pentru sticle. Acestea pot cădea și pot provoca vătămări corporale sau deteriorarea aparatului.

19 OPERARE

4 Raft pliant*¹

Acesta este reglabil, conform necesităților de depozitare individuale.

5 Raft pentru sticle*¹

Depozitează recipiente și sticle înalte, folosind raftul pentru sticle.

6 Sertar frigider*¹

Depozitează fructe și legume pentru a se păstra proaspete cât mai mult timp.

7 Tavă mobilă pentru ouă

Depozitează ouă.

- Puteți muta această tavă pentru ouă în poziția dorită, cu excepția raftului superior al frigiderului sau a sertarului pentru legume.

8 Coșul de pe ușa frigiderului

Depozitează pachete mici de alimente refrigerate, băuturi și recipiente cu sosuri.

9 Rezervor de dozare a apei*¹

Depozitează apă pentru dozator. Necesită umplere manuală.

10 Tavă de gheață

În acest loc gheața este produsă manual.

- Pentru mai mult spațiu, puteți scoate tava de gheață sau găleata pentru cuburile de gheață.

11 Sertarul congelator

Depozitează alimente congelate pentru perioade mai lungi.

- Pentru a congela rapid alimentele, depozitați-le în partea stângă a sertarului de sus. Alimentele se vor congela cel mai rapid în acest sertar.

Panou de control

Panoul de control efectiv poate diferi de la model la model.

Panou de control și funcții

*1 Această caracteristică este disponibilă numai la anumite modele.

Panoul de control poate fi găsit ori pe ușa frigiderului, ori în interiorul frigiderului, în funcție de model.

Tip A

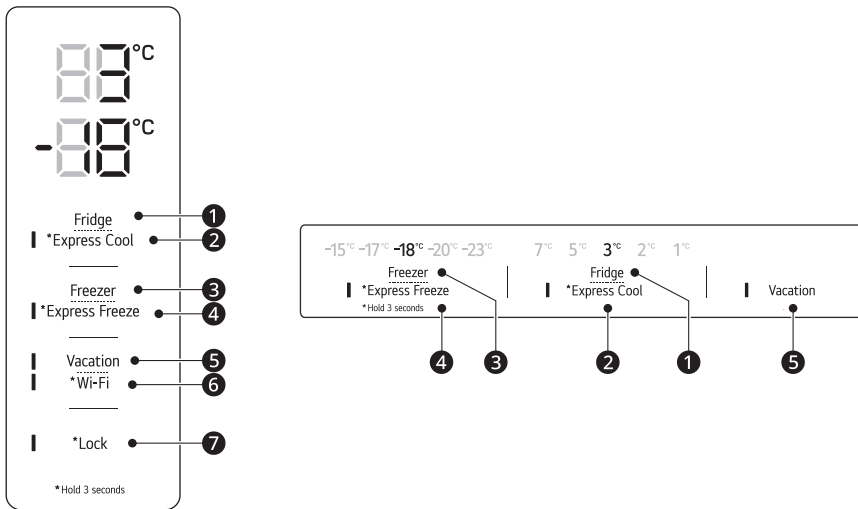

Tip B

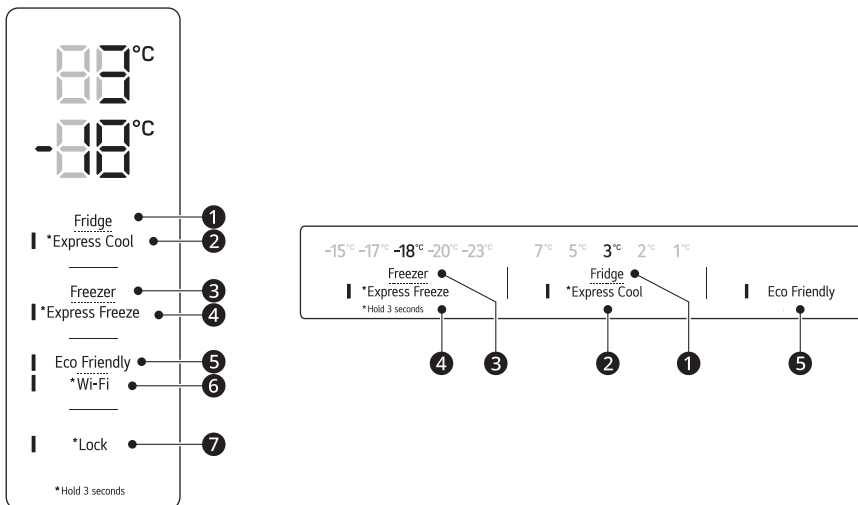

1 Fridge

21 OPERARE

Apăsați în mod repetat acest buton pentru a selecta o temperatură dorită între 1 °C și 7 °C.

- Temperatura normală a frigiderului este de 3 °C.

2 Express Cool

Această funcție poate răci rapid o cantitate mare de alimente, cum ar fi legume, fructe etc.

- Această funcție este activată și dezactivată pe rând, ori de câte ori apăsați butonul timp de 3 secunde.

3 Freezer

Apăsați în mod repetat acest buton pentru a selecta o temperatură dorită între -15 °C și -23 °C.

- Temperatura normală a congelatorului este de -18 °C.

4 Express Freeze

Această funcție poate îngheța rapid o cantitate mare de gheață sau alimente congelate.

- Apăsați butonul **Express Freeze** pentru activarea funcției pentru 24 de ore. Funcția se va opri automat după 24 de ore.
- Această funcție este activată și dezactivată pe rând, ori de câte ori apăsați butonul timp de 3 secunde.
- Atunci când acest mod este pornit, poate apărea un zgomot, iar consumul de energie poate crește.

5 Vacation

Această funcție este utilă atunci când sunteți plecați în vacanță. Când această funcție este pornită, temperatura frigiderului este de 7 °C, iar temperatura congelatorului este de -15 °C. Când această funcție este oprită, temperatura frigiderului și a congelatorului revin la setările anterioare de temperatură.

- Această funcție este activată și dezactivată pe rând, ori de câte ori apăsați butonul.
- Atunci când acest mod este pornit, celelalte butoane nu vor funcționa, cu excepția butoanelor **Lock** și **Wi-Fi**.
- **Eco Friendly** a fost redenumit **Vacation**.

⚠ ATENȚIE

- Când această funcție este pornită, aveți grijă la depozitarea alimentelor care necesită o temperatură mai joasă decât temperatura implicită.
- Când reveniți din vacanță, amintiți-vă să dezactivați această funcție pentru a debloca celelalte butoane și pentru a readuce frigiderul la setările anterioare de temperatură.

6 Wi-Fi*1

Acest buton permite aparatului să se conecteze la o rețea Wi-Fi casnică. Consultați **SMART FUNCTIONS** pentru informații despre setarea inițială a aplicației **LG ThinQ**.

7 Lock*1

Acesta blochează butoanele de pe panoul de control.

- Pentru blocarea butoanelor panoului de control, mențineți apăsat butonul **Lock** timp de 3 secunde până când funcția este activată.
- Pentru dezactivarea funcției, mențineți apăsat butonul **Lock** timp de 3 secunde până când funcția este dezactivată.

NOTĂ

- Pentru păstrarea optimă a alimentelor, se recomandă creșterea sau descreșterea cu 1°C sau un nivel față de temperatura implicită pentru fiecare compartiment.
- Temperatura afișată este temperatura dorită, nu temperatura reală din aparat.
- Temperatura reală din aparat depinde de următorii factori: temperatura camerei, cantitatea de mâncare, frecvența deschiderii ușilor și locația aparatului. Setează temperaturile luând în considerare acești factori.
- Panoul de control se va dezactiva automat pentru economisirea energiei.
- În cazul contactului unui deget sau al pielii cu panoul de control în timpul curățării, funcția aferentă butonului declanșat ar putea fi acționată.

Dozator de apă

Această caracteristică este disponibilă numai la anumite modele.

Utilizarea dozatorului

Puteți doza apă prin apăsarea manetei.

- Apăsăți maneta ① dozatorului de apă pentru a genera apă rece.

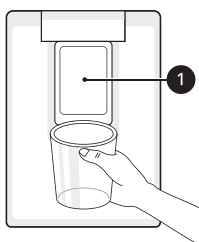
**⚠ ATENȚIE**

- Nu lăsați copiii să se apropie de dozator pentru a-i împiedica să se joace cu comenzile sau să le defecteze.

NOTĂ

- Dacă gura câinii este mică, apa ar putea fi împrăscată în afară sau ar putea să nu ajungă deloc în cană.

Curățarea dozatorului

- Ștergeți întreaga suprafață cu o lavetă umedă. Dozatorul se poate umezi cu ușurință din cauza apei vărsate.
- Ștergeți frecvent orificiul dozatorului cu o lavetă curată, întrucât se poate murdări ușor.

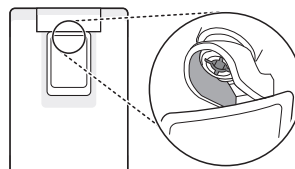
**⚠ ATENȚIE**

- Pentru a curăța sistemul de distribuție a apei, lăsați apa să treacă prin dozator aproximativ 2 minute.
- Curățați regulat toate suprafețele care intră în contact cu alimente.

NOTĂ

- Scamele de la lavetă se pot lipi de orificiu.

Umplerea rezervorului de apă

Rezervorul de apă conține apa care va fi dozată.

23 OPERARE

- 1 Deschideți capacul de pe partea superioară a rezervorului de apă.

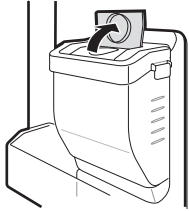

Umpleți tava de gheață cu apă până la nivelul marcat.

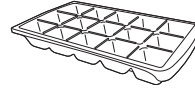

- 2 Umpleți rezervorul de apă cu apă potabilă și închideți capacul.

⚠ AVERTISMENT

- Umpleți doar cu apă potabilă. Nu umpleți rezervorul de apă cu băuturi sau apă caldă.
- Nu trebuie permis accesul copiilor în apropierea rezervorului de apă.

⚠ ATENȚIE

- Nu aplicați o forță excesivă sau un șoc mecanic când scoateți sau asamblați rezervorul de apă.
- Dacă nu iese apă, umpleți rezervorul de apă cu apă potabilă.

NOTĂ

- Rezervorul de apă trebuie spălat înainte de a-l umple cu apă potabilă.
- Curățați rezervoarele de apă dacă nu au fost folosite timp de 48 de ore.

⚠ AVERTISMENT

- A se umple numai cu apă potabilă.

⚠ ATENȚIE

- Aveți grijă să nu răsuciți tava de gheață cu forța, deoarece aceasta se poate sparge.
- În cazul în care deschideți și închideți frecvent ușa congelatorului, înghețarea apei va dura mai mult.

NOTĂ

- Dacă tava de gheață este supraîncărcată, gheața se poate lipi și se poate scoate cu dificultate.
- Gheața poate fi îndepărtată mai ușor dacă se toarnă apă în tava de gheață.

Sertar frigider

Utilizarea Fresh Converter

Această caracteristică este disponibilă numai la anumite modele.

Ca și compartiment de răcire, temperatura în **Fresh Converter** poate fi controlată prin glisarea

Aparat de făcut gheață

Această caracteristică este disponibilă numai la anumite modele.

Utilizarea tăvii de gheață

În acest loc gheața este produsă manual.

manetei **1**, unde aceasta este amplasată în fața compartimentului, în orice direcție.

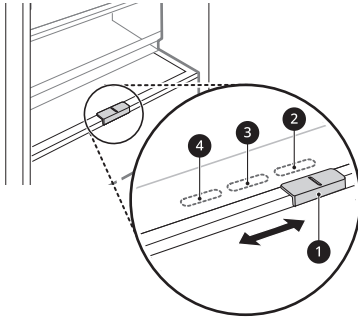

- 2** Pentru depozitarea legumelor. (Recomandat)
- 3** Pentru depozitarea peștelui.
- 4** Pentru depozitarea cărnii.

NOTĂ

- Nu depozitați legume și fructe în modul **Fish** sau **Meat** în compartimentul de răcire, deoarece acestea pot îngheța datorită temperaturii mai scăzute.

Utilizarea Fresh Balancer

Această caracteristică este disponibilă numai la anumite modele.

În compartimentul de legume se poate regla umiditatea prin mișcarea butonului **1**.

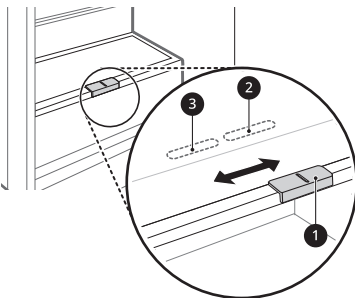

- 2** Pentru depozitarea legumelor. (Recomandat)
- 3** Pentru depozitarea fructelor.

Demontarea/montarea sertarului frigiderului

- 1 Scoateți tot ce este în sertar. Țineți de mânerul sertarului și trageți-l ușor în afară până când acesta se oprește.
- 2 Ridicați sertarul și scoateți-l trăgându-l în afară.

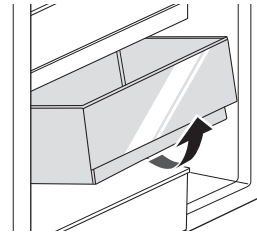

- 3 Remontați sertarul în ordinea inversă a procesului de scoatere.

Demontarea/Montarea Fresh Balancer

⚠ ATENȚIE

- Demontați raftul **Fresh Balancer** înainte de a demonta **Fresh Balancer**.

- 1 Scoateți tot ce este în sertar. Țineți de mânerul sertarului și trageți-l ușor în afară până când acesta se oprește.

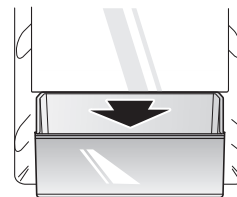

25 OPERARE

- 2** Ridicați sertarul în sus pentru a ajunge la fund. Înclinați sertarul și trageți-l afară.

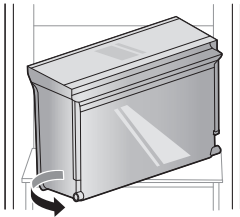
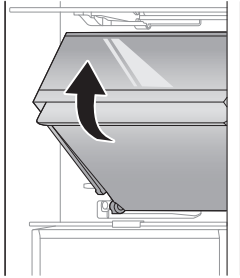

- 2** Scoateți tot ce este în sertar. Țineți de mânerul sertarului și trageți-l ușor în afară până când acesta se oprește.

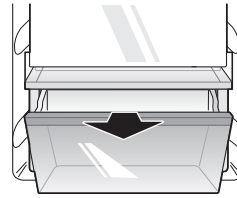

- 3** Ridicați sertarul și scoateți-l trăgându-l în afară.

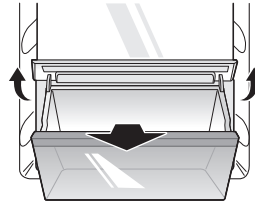

- 3** Remontați sertarul în ordinea inversă a procesului de scoatere.

- 4** Remontați sertarul în ordinea inversă a procesului de scoatere.

Demontarea/Montarea Fresh Converter

- 1** Scoateți coșul de pe ușa frigiderului înainte de a demonta **Fresh Converter**.

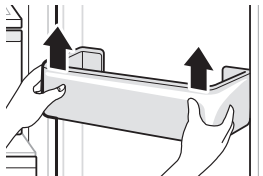

Coșul de pe ușă

Demontarea și montarea coșului de pe ușă

- 1** Țineți ambele margini ale coșului și scoateți-l ridicându-l în sus.

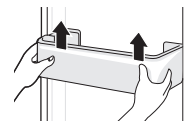

- 2** Montați coșul de pe ușă în ordinea inversă a procesului de demontare.

Raft

Utilizarea raftului pliant

Această caracteristică este disponibilă numai la anumite modele.

Depozitați articole mai înalte, cum ar fi un recipient de un galon sau sticle, împingând jumătatea din față a raftului sub jumătatea din spate a raftului.

- Trageți partea din față a raftului înainte pentru a reveni la un raft complet.

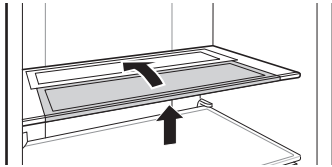

- 3 Prindeți mijlocul cadrului raftului, ridicați-l și trageți-l afară.

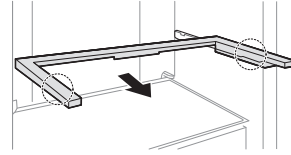

- 4 Montați raftul în ordinea inversă a procesului de scoatere.

Demontarea/Montarea raftului Fresh Balancer și a raftului Fresh Converter

Ordinea montării/demontării

Demontați în ordinea de mai jos.

Montați raftul în ordinea inversă a procesului de scoatere.

Demontarea și montarea raftului glisant

Această caracteristică este disponibilă numai la anumite modele.

- 1 Ridicați ușor partea din față a raftului glisant și glisați-l spre interior.

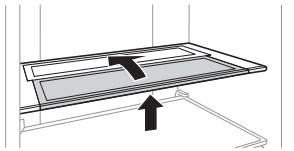

- 2 Rotiți raftul glisant înapoi, ridicați-l din partea stângă și trageți-l afară.

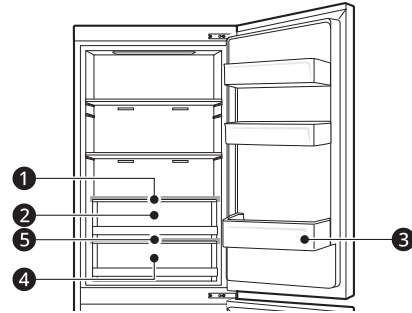
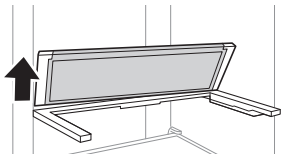

- 1 Raft Fresh Balancer
- 2 Fresh Balancer
- 3 Coșul de pe ușa frigiderului
- 4 Fresh Converter
- 5 Raft Fresh Converter

27 OPERARE

Demontarea/Montarea raftului

⚠ ATENȚIE

- Demontați raftul **Fresh Balancer**, **Fresh Balancer** și **Fresh Converter** înainte de a demonta raftul **Fresh Converter**.

- 1 Ridicați ușor înapoi a raftului și trageți-l afară.

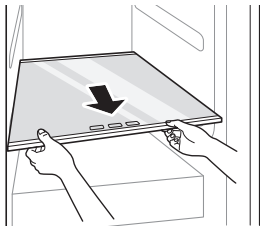

- 2 Țineți partea din față a raftului și ridicați-o pentru a expune fundul raftului.

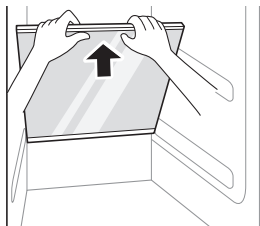

- 3 Înclinați raftul și trageți-l în afară.

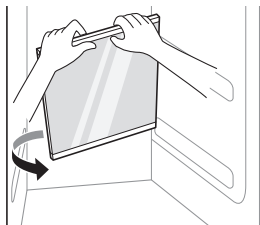

- 4 Montați raftul în ordinea inversă a procesului de scoatere.

Sertarul congelator

Demontarea/montarea sertarului congelatorului

- 1 Scoateți tot ce este în sertar. Țineți de mânerul sertarului și trageți-l ușor în afară până când acesta se oprește.
- 2 Ridicați sertarul și scoateți-l trăgându-l în afară.

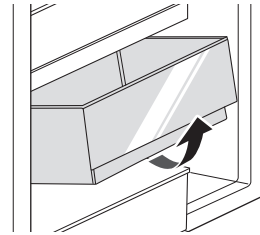

- 3 Remontați sertarul în ordinea inversă a procesului de scoatere.

FUNCTII INTELIGENTE

Aplicația LG ThinQ

Această caracteristică este disponibilă numai pentru modelele cu Wi-Fi.

Aplicația **LG ThinQ** vă permite să comunicați cu aparatul utilizând un smartphone.

Caracteristicile aplicației LG ThinQ

Comunicați cu aparatul de pe un smartphone prin intermediul funcțiilor inteligente comode.

Smart Diagnosis

- Dacă aveți o problemă în timpul utilizării aparatului, această caracteristică de diagnosticare inteligentă vă va ajuta să diagnosticați problema.

Setări

- Aceasta vă permite să setați diferite opțiuni ale aparatului și ale aplicației.

NOTĂ

- Dacă schimbați routerul wireless, furnizorul serviciilor de internet sau parola, ștergeți dispozitivul înregistrat din aplicația **LG ThinQ** și înregistrați-o din nou.
- Aplicația poate fi modificată cu scopul îmbunătățirii aparatului fără notificarea utilizatorilor.
- Funcțiile pot varia în funcție de model.

Înainte de utilizarea aplicației LG ThinQ

- 1 Verificați distanța dintre aparat și routerul wireless (rețeaua Wi-Fi).
 - În cazul în care distanța dintre aparat și routerul wireless este prea mare, puterea semnalului scade. Înregistrarea poate dura mai mult timp sau instalarea poate eșua.

- 2 Dezactivați **Datele mobile** sau **Date celulare** de pe smartphone-ul dumneavoastră.

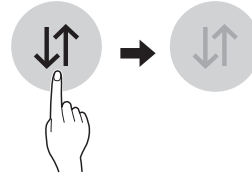

- 3 Conectați-vă smartphone-ul la routerul wireless.

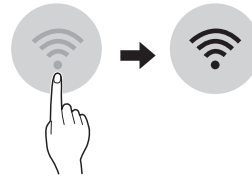

NOTĂ

- Pentru a verifica conexiunea Wi-Fi, verificați dacă indicatorul Wi-Fi de pe panoul de control este aprins.
- Aparatul suportă doar rețele Wi-Fi de 2,4 GHz. Pentru a verifica frecvența rețelei dumneavoastră, contactați-vă furnizorul de servicii de internet sau consultați manualul routerului dumneavoastră wireless.
- LG ThinQ nu este responsabilă pentru problemele de conexiune sau orice defectiuni, funcționări eronate sau erori cauzate de conexiunea la rețea.
- În cazul în care aparatul are probleme cu conectarea la rețeaua Wi-Fi, acesta poate fi situat prea departe de router. Achiziționați un adaptor Wi-Fi (amplificator de semnal) pentru a îmbunătăți puterea semnalului Wi-Fi.
- Conexiunea Wi-Fi poate să nu se realizeze sau să se întrerupă din cauza mediului rețelei din locuință.
- Conexiunea la rețea poate să nu funcționeze în mod corespunzător în funcție de furnizorul de servicii de internet.

29 FUNCȚII INTELIGENTE

- Mediul wireless înconjurător poate face ca serviciul de rețea wireless să funcționeze mai lent.
- Aparatul nu poate fi înregistrat din cauza problemelor cu transmisia semnalului wireless. Deconectați aparatul și așteptați un minut înainte de a încerca din nou.
- În cazul în care firewall-ul sau routerul dvs. wireless este activat, dezactivați firewall-ul sau adăugați o excepție în cadrul acestuia.
- Numele rețelei wireless (SSID) trebuie să fie o combinație de litere și cifre. (Nu folosiți caractere speciale)
- Interfața utilizatorului (UI) a Smartphone-ului poate varia în funcție de sistemul de operare mobil (OS) și de producător.
- Dacă protocolul de securitate al router-ului este setat pe **WEP**, este posibil să nu puteți configura rețeaua. Vă rugăm să schimbați protocolul de securitate (se recomandă **WPA2**) și să înregistrați produsul din nou.

Instalarea aplicației LG ThinQ

Căutați aplicația **LG ThinQ** de la magazinul Google Play Store & Apple App Store pe un smartphone. Urmați instrucțiunile pentru a descărca și a instala aplicația.

Conectarea la Wi-Fi

Butonul **Wi-Fi**, atunci când este utilizat împreună cu aplicația **LG ThinQ**, permite conectarea aparatului la o rețea Wi-Fi de domiciliu. Indicatorul Wi-Fi afișează starea conexiunii la rețea a aparatului. Pictograma se aprinde atunci când aparatul este conectat la o rețea Wi-Fi.

- **Prima înregistrare a aparatului**
Porniți aplicația **LG ThinQ** și urmați instrucțiunile din aplicație pentru a înregistra aparatul.
- **Reînregistrarea aparatului sau înregistrarea unui alt utilizator**
Țineți apăsat butonul **Wi-Fi** timp de 3 secunde pentru a opri temporar această funcție. Porniți aplicația **LG ThinQ** și urmați instrucțiunile din aplicație pentru a înregistra aparatul.

NOTĂ

- Pentru a dezactiva funcția Wi-Fi, țineți apăsat butonul **Wi-Fi** timp de 3 secunde. Indicatorul Wi-Fi se va stinge.

Specificații modul LAN Wireless

Model	LCW-007
Interval frecvență	2412 - 2472 MHz
Putere ieșire (Max.)	IEEE 802.11 b: 17.59 dBm
	IEEE 802.11 g: 17.39 dBm
	IEEE 802.11 n (HT20): 16.64 dBm
	IEEE 802.11 n (HT40): 17.05 dBm

Funcția wireless S/W versiunea: V 1.0

Utilizatorul trebuie să țină cont de faptul că acest dispozitiv trebuie instalat și utilizat cu o distanță minimă de 20 cm între dispozitiv și corp.

LG Electronics declară că Frigiderul de tip echipament radio este în conformitate cu Directiva 2014/53/UE. Textul complet al declarației de conformitate a EU este disponibilă la următoarea adresă de internet: <http://www.lg.com/global/support/cedoc/cedoc>

Informații de notificare privind software-ul open source

Pentru a obține codul sursă din GPL, LGPL, MPL și alte licențe open source care au obligația de a divulga codul sursă conținut în acest produs, precum și pentru a accesa toți termenii licențelor numite mai sus, notificările privind drepturile de autor și alte documente relevante, vă rugăm să vizitați <https://opensource.lge.com>.

LG Electronics va oferi și codul sursă pe CD-ROM în schimbul unei sume care să acopere costurile unei asemenea distribuții (cum ar fi costurile suporturilor media, de transport și de procesare), în urma unei solicitări prin e-mail la opensource@lge.com.

Această ofertă este valabilă pentru oricine primește aceste informații, pentru o perioadă de trei ani de la ultima expediere a acestui produs.

Smart Diagnosis

Utilizați această caracteristică pentru a vă ajuta să diagnosticați și să rezolvați problemele cu aparatul dumneavoastră.

NOTĂ

- Din motive care nu pot fi atribuite neglijenței LGE, este posibil ca serviciul să nu funcționeze din cauza unor factori externi, cum ar fi, dar fără a se limita la, indisponibilitatea rețelei Wi-Fi, deconectarea rețelei Wi-Fi, reglementările magazinului local de aplicații sau indisponibilitatea aplicației.
- Caracteristica poate fi modificată fără notificare prealabilă și poate avea o formă diferită în funcție de locația dumneavoastră.

- În cazul în care ecranul este blocat de peste 5 minute, trebuie să dezactivați sistemul de blocare și să îl reactivați.

2 Mențineți apăsat butonul **Freezer** timp de cel puțin 3 secunde.

3 Deschideți ușa și apoi țineți telefonul lângă orificiul difuzorului.

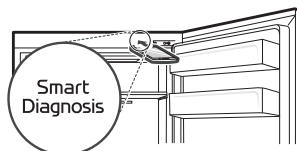

4 După ce transferul de date este finalizat, rezultatul diagnosticării va fi afișat în aplicație.

Panoul de control 2: În interiorul frigiderului*1

1 Deschideți ușa frigiderului.

2 Apăsați butonul **Vacation**.

- Dacă ușa a fost deschisă mai mult de 60 de secunde, închideți ușa și repetați pașii 1 și 2.
- **Eco Friendly** a fost redenumit **Vacation**.

3 Țineți telefonul lângă orificiul difuzorului.

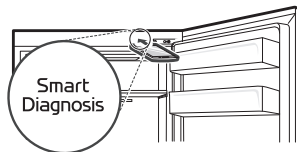

4 Apăsați și mențineți apăsat butonul **Freezer** timp de 3 secunde sau mai mult în timp ce țineți telefonul la difuzor până când transferul de date este complet.

5 După ce transferul de date este finalizat, rezultatul diagnosticării va fi afișat în aplicație.

Utilizarea LG ThinQ pentru diagnosticarea problemelor

Dacă aveți o problemă cu aparatul echipat cu Wi-Fi, acesta poate transmite datele de depanare către un telefon inteligent folosind aplicația **LG ThinQ**.

- Lansați aplicația **LG ThinQ** și selectați caracteristica **Smart Diagnosis** din meniu. Urmați instrucțiunile oferite în aplicația **LG ThinQ**.

Utilizarea diagnosticării audibile pentru diagnosticarea problemelor

*1 Acest panou de control este disponibil numai la anumite modele.

Urmați instrucțiunile de mai jos pentru a utiliza metoda de diagnosticare audibilă.

- Lansați aplicația **LG ThinQ** și selectați caracteristica **Smart Diagnosis** din meniu. Urmați instrucțiunile pentru diagnosticarea audibilă oferite în aplicația **LG ThinQ**.

Panoul de control 1: pe ușa frigiderului*1

1 Apăsați butonul **Lock** pentru a activa funcția blocare.

31 FUNCȚII INTELIGENTE

NOTĂ

- Pentru cele mai bune rezultate, nu mișcați telefonul în timp ce sunt transmise sunetele.

ROMÂNĂ

ÎNTREȚINEREA

Curățare

Sfaturi generale de curățare

- Efectuarea decongelării manuale, întreținerea sau curățarea aparatului în timp ce există alimente în congelator pot duce la creșterea temperaturii alimentelor și reducerea duratei de depozitare a acestora.
- Curățați regulat toate suprafețele care intră în contact cu alimente.
- Atunci când curățați interiorul sau exteriorul aparatului, nu îl ștergeți cu o perie aspră, pastă de dinți sau materiale inflamabile. Nu folosiți agenți de curățare care conțin substanțe inflamabile. Acest lucru poate cauza decolorarea sau deteriorarea aparatului.
 - Substanțe inflamabile: alcool (etanol, metanol, izopropil alcool, izobutil alcool, etc.), diluant, înălbitor, lichide inflamabile sau abrazive, etc.
- După curățare, verificați cablul de alimentare să nu prezinte urme de deteriorare.

Curățarea exteriorului

- Atunci când curățați orificiile de aerisire exterioare ale aparatului cu ajutorul aspiratorului, cordonul de alimentare trebuie deconectat de la priză pentru a evita orice descărcare electrostatică ce ar putea deteriora echipamentele electronice sau ar putea duce la electrocutare. Este recomandată curățarea regulată a capacelor de ventilare din spate și din lateral pentru a menține funcționarea fiabilă și economică a unității.
- Păstrați curate fantele de aer de la exteriorul aparatului. Fantele de aerisire blocate pot provoca incendierea sau deteriorarea aparatului.
- Pentru exteriorul aparatului, utilizați un burete curat sau o lavetă moale și un detergent delicat în apă caldă. Nu utilizați produse de curățare abrazive sau aspre. Uscați complet cu o lavetă moale. Nu utilizați cârpe murdare la curățarea ușilor din oțel inoxidabil. Utilizați întotdeauna o lavetă specială și ștergeți în aceeași direcție cu

cea a granulației. Acest lucru ajută la reducerea pătării și decolorării suprafeței.

Curățarea interiorului

- Când scoateți un raft sau un sertar din aparat, scoateți toate alimentele depozitate pe raft sau în sertar pentru a nu vă răni sau a nu deteriora aparatul. În caz contrar, v-ați putea răni din cauza greutății alimentelor depozitate.
- Detașați rafturile și sertarele, curățați-le cu apă și uscați-le bine înainte de a le pune la loc.
- Ștergeți regulat garniturile ușii cu un prosop moale umed.
- Petele sau stropii care se văd pe coșul de pe ușă trebuie curățate, întrucât pot compromite capacitatea de stocare a coșului și îl pot chiar deteriora.
- Nu spălați niciodată rafturile sau containerele în mașina de spălat vase. Piesele s-ar putea deforma din cauza căldurii.
- Sistemul de decongelare automată din aparat nu permite acumularea de gheață în compartiment în condiții normale de funcționare. Utilizatorii nu trebuie să îl decongeleze manual.

DEPANARE

Înainte de a apela unitatea de service

Răcire

ROMÂNĂ

Simptome	Cauze posibile & Soluție
Nu are loc refrigerarea sau congelarea.	Există o întrerupere în alimentarea cu energie electrică? <ul style="list-style-type: none"> Verificați alimentarea cu energie electrică a altor aparate.
	Aparatul este deconectat. <ul style="list-style-type: none"> Introduceți corect ștecărul în priză.
	Este posibil ca o siguranță din casă să se fi ars sau să se fi declanșat disjunctorul. Sau aparatul este conectat la o priză cu GFCI (întrerupător de protecție la defecțiune a circuitului de împământare), și s-a declanșat disjunctorul prizei. <ul style="list-style-type: none"> Verificați tabloul electric principal și înlocuiți siguranța sau reșetați disjunctorul. Nu creșteți capacitatea siguranței. Dacă problema o reprezintă o supraîncărcare a circuitului, acest lucru trebuie remediat de un electrician calificat. Resetați disjunctorul de la GFCI. Dacă problema persistă, contactați electricianul.
Refrigerarea sau congelarea este slabă.	Este frigiderul sau congelatorul setat pe cea mai ridicată temperatură? <ul style="list-style-type: none"> Setați temperatura frigiderului sau a congelatorului la un nivel „Mai rece”.
	Se află aparatul în lumina directă a soarelui sau este aproape de un obiect generator de căldură, cum ar fi un cuptor sau un radiator? <ul style="list-style-type: none"> Verificați zona de instalare și reinstalați-l departe de obiecte generatoare de căldură.
	Ați depozitat alimente fierbinți fără răcire prealabilă? <ul style="list-style-type: none"> Răciți alimentele fierbinți înainte de a le introduce în frigider sau congelator.
	Ați introdus prea multe alimente? <ul style="list-style-type: none"> Păstrați un spațiu adecvat între alimente.
	Sunt ușile aparatului închise complet? <ul style="list-style-type: none"> Închideți complet ușa și asigurați-vă că alimentele depozitate nu obstrucționează ușa.
	Este suficient spațiu în jurul aparatului? <ul style="list-style-type: none"> Modificați poziția de instalare pentru a lăsa suficient spațiu în jurul aparatului.
Aparatul are un miros urât în interior.	Este temperatura frigiderului sau a congelatorului setată la „Cald”? <ul style="list-style-type: none"> Setați temperatura frigiderului sau a congelatorului la un nivel „Mai rece”.

Simptome	Cauze posibile & Soluție
Aparatul are un miros urât în interior.	Ați introdus alimente cu un miros puternic? <ul style="list-style-type: none"> • Depozitați alimentele cu miros puternic în recipiente sigilate.
	Au murdărit legumele sau fructele sertarul? <ul style="list-style-type: none"> • Aruncați legumele stricate și curățați sertarul de legume. Nu depozitați legume prea mult timp în sertarul de legume.

Apă

Simptome	Cauze posibile & Soluție
Apa nu iese.	Este posibil ca rezervorul dozatorului de apă să fie gol. (Exclusiv la modelele fără țevă) <ul style="list-style-type: none"> • Umpleți rezervorul dozatorului de apă.

Condensare și îngheț

Simptome	Cauze posibile & Soluție
Există condens în interiorul aparatului sau în partea de jos a capacului de la sertarul pentru legume.	Ați depozitat alimente fierbinți fără răcire prealabilă? <ul style="list-style-type: none"> • Lăsați alimentele fierbinți să se răcească înainte de a le pune în frigider sau în congelator.
	Ați lăsat ușa aparatului deschisă? <ul style="list-style-type: none"> • Deși condensul va dispărea repede după ce închideți ușa aparatului, îl puteți șterge cu o cârpă uscată.
	Ați deschis și închis ușa aparatului prea des? <ul style="list-style-type: none"> • Condensul se poate forma din cauza diferenței de temperatură din exterior. Ștergeți umezeala cu o lavetă uscată.
	Ați pus în interior alimente calde sau umede fără să le sigilați într-un recipient? <ul style="list-style-type: none"> • Depozitați alimentele într-un recipient acoperit sau sigilat.
În congelator s-au format straturi de gheață.	S-au stricat fructele sau legumele în sertar? <ul style="list-style-type: none"> • Verificați dacă alimentele din interiorul aparatului blochează ușa și asigurați-vă că ușa este bine închisă.
	Ați depozitat alimente fierbinți fără răcire prealabilă? <ul style="list-style-type: none"> • Răciți alimentele fierbinți înainte de a le introduce în frigider sau congelator.

35 DEPANARE

Simptome	Cauze posibile & Soluție
În congelator s-au format straturi de gheață.	Este blocată intrarea sau ieșirea aerului din congelator? <ul style="list-style-type: none"> Asigurați-vă că intrarea sau ieșirea aerului nu este blocată, în așa fel încât aerul să poată circula în interior.
	Este congelatorul prea plin? <ul style="list-style-type: none"> Păstrați un spațiu adecvat între elemente.
S-a format un strat de gheață sau condens în interiorul sau pe exteriorul aparatului.	Ați deschis și închis des ușa aparatului sau ușa aparatului este închisă în mod necorespunzător? <ul style="list-style-type: none"> Se pot forma straturi de gheață sau condens dacă aerul exterior pătrunde în interiorul aparatului.
	Este mediul de instalare umed? <ul style="list-style-type: none"> Condensul poate apărea pe suprafața exterioară a aparatului în cazul în care zona de instalare este prea umedă sau într-o zi umedă, precum o zi ploioasă. Ștergeți umezeala cu o lavetă uscată.
Partea laterală sau frontală a aparatului este caldă.	În aceste zone ale aparatului sunt montate țevi anticondens pentru a reduce formarea condensului în zona ușii. <ul style="list-style-type: none"> Țeava de eliberare a căldurii pentru prevenirea condensului este instalată în partea frontală și laterală a aparatului. O puteți simți ca deosebit de fierbinte după ce a fost instalat aparatul sau pe timpul verii. Puteți fi siguri că acest lucru nu este o problemă și că este normal.
Există apă în interiorul sau exteriorul aparatului.	Există scurgeri de apă în jurul aparatului? <ul style="list-style-type: none"> Verificați dacă apa nu s-a scurs de la o chiuvetă sau un alt loc.
	Există apă în partea inferioară a aparatului? <ul style="list-style-type: none"> Verificați dacă apa provine de la alimentele congelate care s-au dezghețat sau de la un recipient spart sau care a căzut.

ROMÂNĂ

Piese și caracteristici

Simptome	Cauze posibile & Soluție
Ușa aparatului nu este închisă ermetic.	Este aparatul înclinat în față? <ul style="list-style-type: none"> Ajustați picioarele din față pentru a ridica puțin partea din față. Rafturile au fost asamblate în mod corespunzător? Fixați din nou rafturile, dacă este necesar.
	Ați închis ușa utilizând forță excesivă? <ul style="list-style-type: none"> Dacă aplicați prea multă forță sau viteză la închiderea ușii, aceasta poate rămâne deschisă pentru scurt timp înainte de închidere. Asigurați-vă că nu împingeți ușa prea tare. Închideți fără a forța.

Simptome	Cauze posibile & Soluție
Ușa aparatului se deschide greu.	<p>Ați deschis ușa imediat după ce ați închis-o?</p> <ul style="list-style-type: none"> • Dacă încercați să deschideți ușa aparatului în decurs de 1 minut după ce ați închis-o, este posibil să aveți dificultăți din cauza presiunii din interiorul aparatului. Încercați să deschideți ușa aparatului după câteva minute, astfel încât presiunea interioară să se stabilizeze.
Becul din interiorul aparatului nu se aprinde.	<p>Defectarea lămpii</p> <ul style="list-style-type: none"> • Închideți ușa și deschideți-o din nou. Dacă lampa nu se aprinde, contactați centrul de informații pentru clienți LG Electronics. Nu încercați să scoateți lampa.

Zgomote

Simptome	Cauze posibile & Soluție
Aparatul este zgomotos și generează sunete anormale.	<p>Este aparatul instalat pe o podea slabă sau care nu este la nivel?</p> <ul style="list-style-type: none"> • Instalați aparatul pe o suprafață solidă și dreaptă.
	<p>Atinge partea din spate a aparatului peretele?</p> <ul style="list-style-type: none"> • Modificați poziția de instalare pentru a lăsa suficient spațiu în jurul aparatului.
	<p>Sunt obiecte împrăștiate în spatele aparatului?</p> <ul style="list-style-type: none"> • Luați obiectele împrăștiate din spatele aparatului.
	<p>Există un obiect deasupra aparatului?</p> <ul style="list-style-type: none"> • Îndepărtați obiectul care se află deasupra aparatului.
Clinchete	<p>Controlul decongelării va scoate un clinchet atunci când ciclul de dezghețare automată începe și când se termină. Și controlul termostatului (sau comanda aparatului la unele modele) va scoate un clinchet atunci când pornește și se oprește.</p> <ul style="list-style-type: none"> • Funcționare normală
Zgomot puternic	<p>Aparatul nu este așezat la nivel pe podea.</p> <ul style="list-style-type: none"> • Podeaua este instabilă sau denivelată sau picioarele de nivelare trebuie ajustate.
	<p>Aparatul cu compressor a fost mutat în timpul funcționării.</p> <ul style="list-style-type: none"> • Funcționare normală. În cazul în care zgomotul puternic de la compressor nu se oprește după 3 minute, opriți alimentarea aparatului și porniți din nou.
Șuierat	<p>Motorul ventilatorului vaporizatorului face să circule aerul prin compartimentele frigiderului și congelatorului.</p> <ul style="list-style-type: none"> • Funcționare normală

37 DEPANARE

Simptome	Cauze posibile & Soluție
Șuierat	Aerul este forțat peste condensator de ventilatorul condensatorului. <ul style="list-style-type: none"> Funcționare normală
Bolborosire	Agentul din aparat curge prin sistemul de răcire. <ul style="list-style-type: none"> Funcționare normală
Pocnituri	Contractia și extinderea pereții interioari din cauza modificărilor de temperatură. <ul style="list-style-type: none"> Funcționare normală
Vibrare	În cazul în care partea laterală sau din spate a aparatului atinge un dulap sau perete, unele dintre vibrațiile normale pot produce un sunet perceptibil. <ul style="list-style-type: none"> Pentru a elimina zgomotul, asigurați-vă că părțile laterale și din spate nu intră în contact cu un perete sau dulap.

ROMÂNĂ



Wi-Fi

Simptome	Cauze posibile & Soluție
Aparatul dvs. de acasă și smartphone-ul nu sunt conectate la rețeaua Wi-Fi.	Parola pentru Wi-Fi la care încercați să vă conectați este incorectă. <ul style="list-style-type: none"> Găsiți rețeaua Wi-Fi conectată la smartphone-ul dvs. și eliminați-o, apoi înregistrați-vă aparatul în aplicația LG ThinQ.
	Datele mobile pentru smartphone-ul dvs. sunt activate. <ul style="list-style-type: none"> Oprțiți Datele mobile ale smartphone-ului dvs. și înregistrați aparatul prin intermediul rețelei Wi-Fi.
	Denumirea rețelei wireless (SSID) este setată în mod incorect. <ul style="list-style-type: none"> Numele rețelei wireless (SSID) trebuie să fie o combinație de litere și cifre. (Nu folosiți caractere speciale)
	Frecvența routerului nu este de 2,4 GHz. <ul style="list-style-type: none"> Sunt suportate doar routere cu frecvența de 2,4 GHz. Setatiți routerul wireless la 2,4 GHz și conectați aparatul la routerul wireless. Pentru a verifica frecvența routerului, consultați-vă furnizorul de servicii de internet sau producătorul routerului.
	Distanța dintre aparat și router este prea mare. <ul style="list-style-type: none"> În cazul în care distanța dintre aparat și router este prea mare, semnalul poate fi slab și conexiunea poate să nu fie configurată în mod corect. Mutați routerul astfel încât acesta să fie mai aproape de aparat.

ANEXĂ

Informații

Informații despre produs

Marca comercială	LG Electronics					
Model	GW-B509P*AD GW-B509P*AP	GW-B509P*AX GW-B509P*BX	GW-B495S*HZ GW-B495S*JZ GW-B495S*C M GW-B459S*LM	GW-B509S*HZ GW-B509S*JZ GW-B509S*KM GW-B509S*JM GW-B509S*ZM GW-B509C*ZM	GW-B495S*DZ	GW-B509S*DZ GW-B509S*U M GW-B509S*N M
Categoria frigiderului	Frigider-congelator					
Clasa de eficiență energetică	A+++	A+++	A++	A++	A++	A++
Consumul anual de energie XYZ [kWh pe an], pe baza rezultatelor unui test standard în termen de 24 ore. Consumul real de energie va varia în funcție de utilizare și locație.	173	173	254	268	273	288
Volumul net al compartimentului frigiderului, [l]	233	233	234	277	190	233
Volumul de depozitare pentru răcire, [l]	44	44	-	-	44	44
Volumul net al compartimentului congelatorului, [l]	 ***	107				
	 **	-				

39 ANEXĂ

Temperatura altor camere (> 14°C)	-	
Frigider fără gheață	Alimente proaspete, Alimente congelate	
Timpul de creștere a temperaturii [h]	19	16
Capacitatea de congelare [kg/24h]	14	12
Clasa de climă	SN,T	
	Acest aparat este destinat a fi utilizat la o temperatură ambientală cuprinsă între 10°C și 43°C).	
Nivelul puterii sonore corectat, dBA	35	36

ROMÂNĂ



- A **(RO)** Avertisment : Risc de incendiu / Materiale inflamabile
 B **(RO)** Izobutan, R600a
 C **(RO)** Ciclopentan

Serviciu clienți

Țară	Telefon	Adresă	Site web
Moldova	00-800-0071-0005 (Doar de pe telefoane staționare) 373-22-855-999	-	www.lg.com/ru

Garanția LG Electronics oferă reparații gratuite în baza termenilor și condițiilor descrise mai jos. Garanția LG Electronics nu afectează drepturile legale ale cumpărătorului. Această garanție este valabilă numai pentru cumpărătorul original al produsului și aplicabilă numai pe teritoriul țării.

Dacă doriți să utilizați garanția LG Electronics, vă rugăm să contactați Centrul de informații pentru clienți LG Electronics, sau să contactați vânzătorul.

Termenii și condițiile garanției

- Garanția LG Electronics acoperă defectele materiale și de producție. În consecință, toate celelalte defecte și daune sunt excluse, cum ar fi cele provocate de abuz, setări incorecte, calibrări și montări incorecte, nerespectarea manualului de utilizare, precum și de factori externi, daune estetice, uzura și deteriorarea normală.
- Garanția LG Electronics acoperă numai defectele materiale și de producție anunțate în timpul perioadei de valabilitate a garanției LG Electronics.
- Garanția LG Electronics se aplică numai după prezentarea documentului de cumpărare original (nu scris de mână).
- Garanția LG Electronics devine inaplicabilă dacă se fac modificări sau reparații de către persoane neautorizate de LG Electronics, prin alterarea sau înlăturarea numărului de serie, prin reproducerea sau prin utilizarea profesională a unui produs de consum.
- Decizia de a efectua reparația aparține exclusiv firmei LG Electronics. Piese și unități înlocuite sunt proprietatea LG Electronics. Elementele înlocuite și piesele de reparație pot fi noi sau recondiționate de către fabrică.
- Alte costuri decât cele pentru reparație sau înlocuire nu sunt acoperite prin garanția LG Electronics.
- LG Electronics nu este răspunzător pentru nicio pierdere sau daună adusă purtătorilor de informații sau software-ului.

Produse	Termenul de garanție	Perioada de serviciu gratuit*	Termenul de utilizare
Mașină de spălat, Frigider	2 ani	-	7 ani

* Include efectuarea reparației gratuit cu înlocuirea gratuită a pieselor de schimb necesare. Durata de serviciu gratuit începe de la data cumpărării.

Piese	Termenul de utilizare
Compresor frigider, Mașină de spălat cu motor DD (stator, rotor și senzor Hall)	10 ani

Atenție! Talonul de garanție este valabil doar în prezența ștampilelor vânzătorului pe foaia de titlu și pe cupoanele decupabile!



Купон 1 / Купон 1

Модель /

Модель :

Серийный номер /

Серійний номер :

Дата покупки /

Дата покупки :

Печать продавца
Печатка продавця



Купон 2 / Купон 2

Модель /

Модель :

Серийный номер /

Серійний номер :

Дата покупки /

Дата покупки :



Печать продавца
Печатка продавця

Заполняется продавцом / Se completează de către vânzător / Заповнюється продавцем

Внимание! Гарантия по гарантийному талону вступает в силу только после того, как продавец поставит печать на титульном листе и на отрывных купонах.

Atenție! Talonul de garanție este valabil doar în prezența ștampilelor vânzătorului pe foaia de titlu și pe cupoanele decupabile!

Увага! Гарантійний талон дійсний тільки при наявності печаток продавця на титульній сторінці та відірваних купонах.

<p style="text-align: right;">Купон 1 / Купон 1</p>  <p>Имя покупателя / Ім'я покупця :</p> <p>Адрес / Адреса :</p> <p>Телефон / Телефон :</p> <p>Дата начала ремонта / Дата початку ремонту :</p> <p>Дата окончания ремонта / Дата закінчення ремонту :</p>	<p style="text-align: center;">Дата ремонта / Дата ремонту:</p> <p style="text-align: center;">Сервисный центр / Сервісний центр:</p>
<p style="text-align: right;">Купон 2 / Купон 2</p>  <p>Имя покупателя / Ім'я покупця :</p> <p>Адрес / Адреса :</p> <p>Телефон / Телефон :</p> <p>Дата начала ремонта / Дата початку ремонту :</p> <p>Дата окончания ремонта / Дата закінчення ремонту :</p>	

Заполняется Сервисным Центром / Se completează de către Service Centru / Заповнюється Сервісним Центром

Внимание! Гарантия по гарантийному талону вступает в силу только после того, как продавец поставит печать на титульном листе и на отрывных купонах.

Atenție! Talonul de garanție este valabil doar în prezența ștampilelor vânzătorului pe foaia de titlu și pe cupoanele decupabile!

Увага! Гарантійний талон дійсний тільки при наявності печаток продавця на титульній сторінці та відрізних купонах.

