

Инструкция по эксплуатации

AVEX

Морозильник FR-80S

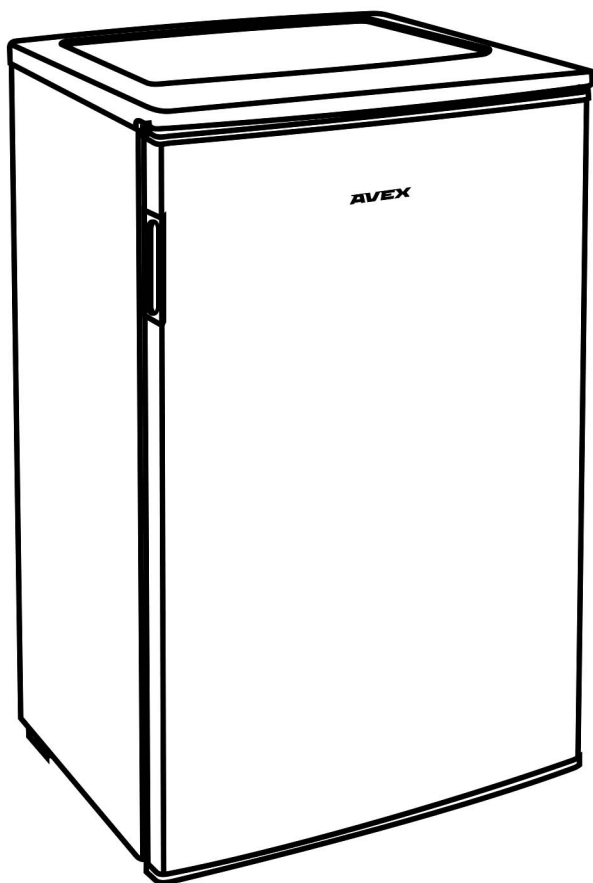

Объем 80 л

Класс B

Фреон R600A

4 отсека

www.avex-bt.ru

Содержание

Краткое введение.....	1
Информация об изделии.....	2
Наименование комплектующих.....	2
Правила транспортировки.....	2
Правила установки морозильника.....	3
Питание и испытательная эксплуатация.....	4
Функционирование термостата.....	5
Хранение.....	5
Быстрая заморозка и приготовление льда.....	6
Размораживание и уход.....	7
Очищение.....	7
Поиск и устранение неисправностей.....	8
Информация об особенностях изделия, не являющихся неполадками.....	10
Утилизация морозильника.....	10
Условия гарантийного обслуживания.....	11
Сервисные центры AVEX.....	12
Гарантийный талон.....	13
Ассортимент AVEX.....	15

КРАТКОЕ ВВЕДЕНИЕ

Спасибо за выбор товаров торговой марки AVEX. Мы уверены, что Вы будете использовать нашу продукцию с удовольствием. Перед тем, как использовать морозильник AVEX, рекомендуется внимательно ознакомиться с инструкцией, в которой содержится подробная информация о его эксплуатации и функциях.

- Пожалуйста, убедитесь, что все люди, использующие данный морозильник ознакомлены с инструкцией и мерами безопасности. Важно, чтобы установка морозильника была выполнена правильно и в соответствии требованиями безопасности.
- Рекомендуем Вам хранить данное Руководство пользователя вместе с морозильником для обращения к нему в будущем и/или, если оно понадобится будущим пользователям.
- Данный морозильник предназначен для использования в быту, кухнях-столовых, в магазинах, офисах, гостиницах и других подобных местах;
- Если Вы заметили, что морозильник работает неправильно, обратитесь к разделу «Поиск и устранение неисправностей». Если информации в данном разделе недостаточно, свяжитесь со справочной службой по вопросам гарантийного и сервисного обслуживания по федеральному номеру 8-800-700-12-25 (звонок по России бесплатный) для получения помощи или вызова уполномоченного специалиста.

Производитель и импортер оставляют за собой право изменять конструкцию, технические характеристики, функции, внешний вид и комплектацию товара без предварительного уведомления. Вся представленная в инструкции информация, касающаяся комплектаций, технических характеристик, функций, цветовых сочетаний носит информационный характер и ни при каких условиях не является публичной офертой.

Информация об изделии

Данное изделие обладает следующими внешними характеристиками:

- (1) Испаритель плиточного типа, обеспечивающий привлекательный внешний вид, быстрое охлаждение продуктов и экономию электроэнергии.
- (2) Обтекаемая формы и дверца в форме арки символизируют красоту и элегантность.
- (3) Дверца морозильника металлического серебристого цвета выполнена из пластика.

Технические характеристики:

Наименование	Показатели
Модель	FR -80S
Общий рабочий объем	80л
Номинальное напряжение	220 В
Номинальная частота	50 Гц
Входная мощность	67 Вт
Номинальный ток	0,55 А
Потребляемая мощность	0,6 кВт/ч/24 ч
Хладагент	R600a/38 г
Шум	42 дБ
Цвет	Серебристый
Размерные данные	490x510x836мм
Вес	30 кг

При дальнейшем производстве данной модели производитель может внести изменения, что повлияет на технические характеристики изделия, при каких-либо изменениях в модели, пожалуйста, обращайтесь к соответствующей инструкции по эксплуатации.

Наименование комплектующих

Информация для ознакомления

- | | |
|------------------------|------------------------|
| (1) Контрольная панель | (1) Морозильная камера |
| (2) Лоток для воды | |
| (3) Морозильная камера | |
| (4) Полка морозильника | |
| (5) Полка дверцы | |

Правила транспортировки

При транспортировке морозильника, поднимайте его за днище и не держитесь за дверцу морозильника, ручку двери и другие отделяемые части. При переносе морозильника угол между ним и поверхностью земли/пола должен составлять не менее 45 градусов. Никогда не переносите морозильник в горизонтальном положении и не ставьте его вверх ногами.

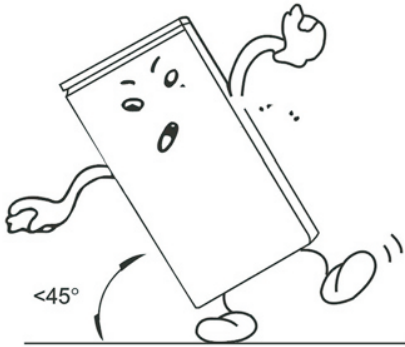

НЕПРАВИЛЬНО

В таком положении можно повредить морозильник

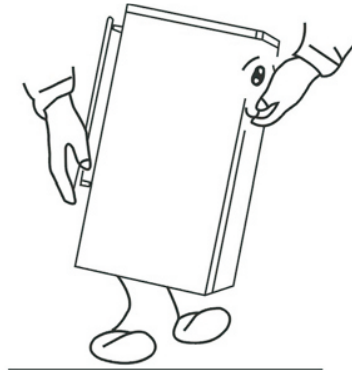

НЕПРАВИЛЬНО

Правила установки морозильника

Морозильник следует устанавливать в сухих помещениях с достаточной вентиляцией и избегать прямых солнечных лучей; следует также держать морозильник вдали от источников воды и нагревательных приборов, а также легучих, легковоспламеняющихся и едкие жидкостей и веществ. При установке морозильника в непосредственной близости от нагревательных приборов или под прямыми солнечными лучами, может снизиться эффективность работы прибора и увеличиться потребление электроэнергии.

Продолжительное воздействие влажного воздуха может привести к утечке электричества и ржавлению металлических частей.

Летучие, легковоспламеняющиеся и едкие вещества могут не только повредить морозильник, но и привести к возникновению пожара, взрыву или несчастному случаю. Между задней стенкой морозильника и стеной должно быть не менее 3 см свободного пространства, не менее 10 см по бокам прибора и не менее 30 см между потолком и верхней частью морозильника.

Если объем свободного пространства вокруг прибора недостаточен, циркуляция воздуха может быть заблокирована, что может повлиять на вентиляцию конденсатора и привести к перегреву прибора, что понизит эффективность его работы и увеличит энергопотребление.

При установке морозильника, снимите упаковку и установите прибор на твердую ровную поверхность. После этого, отрегулируйте ножки холодильника по уровню пола, чтобы уменьшить шумовой эффект, возникающий при вибрации прибора.

Пожалуйста, удалите защитную пленку с наружной стороны морозильника, если таковая имеется.

Внимание: избегайте попадания инородных предметов в вентиляционные отверстия прибора.

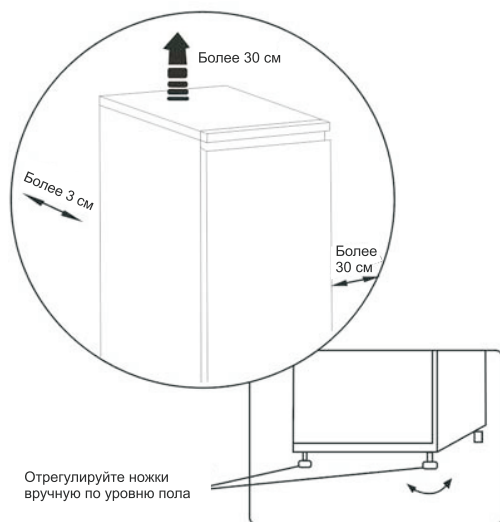

Питание и испытательная эксплуатация

Если напряжение в сети не совпадает, для нормального функционирования прибора следует использовать стабилизатор напряжения. Для подключения холодильника к сети следует применять трехконтактную розетку с заземлением. В целях безопасности никогда не включайте дополнительные приборы одновременно с холодильником, используя одну розетку. Если гибкий кабель поврежден, необходимо вызвать технического эксперта компании-производителя или представителя технического сервиса для замены кабеля в целях безопасности.

После должной установки морозильника, первое включение следует произвести не ранее, чем через 2 часа. Перед подключением к электричеству, необходимо перевести переключатель термостата в положение «0» (положение «стоп»). После подключения вилки, переведите регулятор в положение «1-4», после этого компрессор автоматически включится. Через 30 минут конденсатор нагреется в достаточной степени, на трубках морозильной камеры появится иней, что означает нормальное функционирование холодильника.

Постарайтесь избегать частого отсоединения и подсоединения холодильника к сети. После отключения прибора, не следует сразу включать его снова, выждите не менее 5 минут. Если кабель питания поврежден, в целях безопасности он должен быть заменен представителем компании производителя или аналогичным квалифицированным лицом.

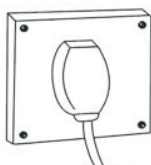

ОПАСНО

Трехконтактная розетка

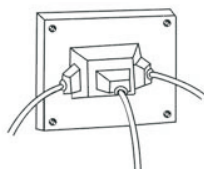

БЕЗОПАСНО

Функционирование термостата

Термостат может быть переведен в одно из 8 положений: 0 («стоп»), 1,2,3,4,5,6,7 (быстрая заморозка). Положение 0 означает остановку работы компрессора, положения 1-7 обозначают мощность режима охлаждения и понижение температуры внутри прибора по нарастающей. Положение 7 обозначает режим быстрой заморозки, который может использоваться для быстрого приготовления льда или заморозки продуктов питания. Не рекомендуется использовать режим быстрой заморозки в течение длительного времени. После заморозки продуктов питания переключите регулятор термостата в предыдущее положение, т.к. продукты, помещенные в отсеки хранения свежих продуктов питания, могут быть испорчены. Регулируйте положение термостата в соответствии с различными требованиями и временами года.

Переключатель компенсации температуры.

Переключатель используется для компенсации температуры окружающей среды в зимнее время. Переключатель находится на контрольной панели морозильника. Если температура окружающей среды ниже 10 градусов по Цельсию, установите его в положение «ON» (ВКЛ.) для нормального функционирования прибора, если температура выше 10 градусов по Цельсию – в положение «OFF» (ВЫКЛ.)

При открытом положении дверцы морозильника, утопливаемая кнопка возвращается в исходное положение, и автоматически включается внутренняя лампочка подсветки. При закрытии дверцы, кнопка нажимается, подсветка выключается.

Панель регулирования температуры

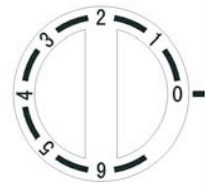

Хранение

1. При хранении продуктов питания, убедитесь, что между продуктами и стенками морозильника есть свободное пространство для циркуляции холодного воздуха.
2. Не помещайте в холодильник горячие продукты питания, вначале их следует охладить до комнатной температуры.
3. Перед помещением жидких продуктов в морозильник, перелейте их в соответствующие емкости.
4. Продукты, портящиеся от избыточной влажности, следует предварительно заворачивать в пищевую бумагу или полиэтиленовые пищевые пакеты и, затем, помещать в морозильник.
5. По возможности реже открывайте дверцу морозильника и старайтесь не держать ее открытой в течение длительного времени, что сохранит постоянную температуру в камере морозильника и позволит уменьшить энергопотребление прибора.
6. Не следует помещать пиво и другие слабоалкогольные напитки в бутылках в морозильное отделение, т.к. бутылки могут треснуть.
7. Никогда не храните легучие, легковоспламеняющиеся и едкие вещества, жидкие и твердые, такие как щелочи, сильные кислоты, бензин, спирт, бутан, аэрозольные средства по уходу за волосами, итд. в морозильнике во избежание взрывов, пожара и несчастного случая.

Внимание: Не используйте электрические приборы внутри морозильника, кроме случаев, рекомендованных производителем.

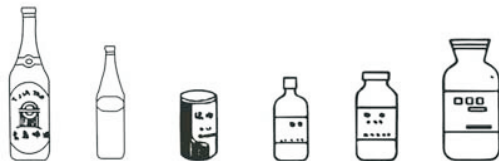

Не ставьте в морозильную камеру

Не храните в холодильнике
алкоголь, бензин, растворители

Быстрая заморозка и приготовление льда

При длительном хранении свежего мяса, его следует заморозить. Быстрая заморозка означает, что время, требуемое на охлаждение продукта до температуры от 1 до 5 градусов по Цельсию, составляет менее 30 минут.

Быстрая заморозка позволяет охладить продукты до нужной температуры при минимальной кристаллизации жидкости внутри, что предохраняет стенки клетки продуктов (напр. мяса) целыми. Таким образом, при размораживании продуктов, стенки клеток останутся целыми, что сохранит свежесть и питательные вещества в максимальной степени.

Кривая охлаждения для
режима быстрой заморозки

Прохождение данного температурного порога
за как можно более короткое время позволяет
сохранить свежесть продуктов питания

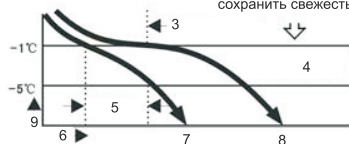

Налейте охлажденную кипяченую воду или другие напитки на 4/5 объема лотка для приготовления льда, и поместите его в отсек морозильной камеры. При извлечении готовых кубиков льда используйте пластиковый лоток для аккуратного извлечения из морозильной камеры. Не используйте нож и другие предметы с металлическими острыми краями. После того, как вы выгнали лоток со льдом, аккуратно скручивайте его в разные стороны, чтобы кубики льда выпали из формы. Никогда не сгибайте форму, т.к. она может сломаться. При необходимости быстрого приготовления льда, переведите регулятор термостата в положение быстрой заморозки. После приготовления льда не забудьте перевести регулятор термостата в предыдущее положение.



ПРАВИЛЬНО



НЕПРАВИЛЬНО

Размораживание и уход

При нарастании слоя инея в морозильной камере до 5 см и более, необходимо разморозить холодильник. При размораживании вначале отключите прибор от сети и освободите от содержимого. Можете также поместить внутрь лоток с горячей водой для ускорения процесса размораживания. После уменьшения слоя инея, воспользуйтесь пластиковой ложкой или ковшиком для удаления инея. Внимание: не используйте механические приспособления и другие средства для ускорения процесса размораживания, кроме рекомендуемых производителем.

После размораживания, удалите остатки воды мягкой тканью. Рекомендуется проводить размораживание и очищение холодильника одновременно.

Замена лампочки подсветки:

Прежде всего, отключите холодильник от источника питания перед заменой лампочки.

Открутите рукой перегоревшую лампочку, находящуюся под коробкой термостата.

Вкрутите новую лампочку и подключите холодильник к сети.

Используемые лампочки: 220-240 В и 10-15 Вт. Не используйте лампочки мощностью более 15 Вт.

Если вы не используете холодильник в течение длительного времени, отсоедините его от источника питания и установите в сухом месте после очищения и проветривания.

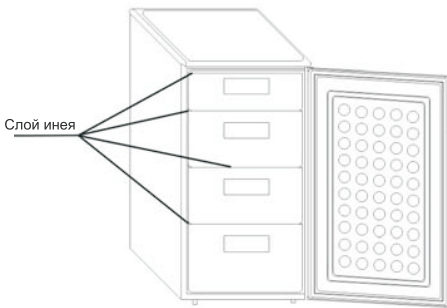

Очищение

Перед очищением отключите прибор от сети.

Протрите холодильную камеру, внешние поверхности и все детали мягкой тканью, смоченной в теплой воде или мягком моющем средстве, далее протрите чистой влажной тканью, затем вытрите насухо.

Следите за чистотой замка холодильника, что продлит срок его службы.

Избегайте попадания воды на компрессор и другие охлаждающие элементы прибора.

Не трите холодильник жесткой щеткой, легковоспламеняющимися средствами, абразивными моющими средствами итд.

Отключите прибор от сети

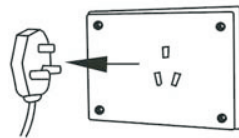

Поиск и устранение неисправностей

Описание поломки	Причина	Устранение
Внутренняя лампочка подсветки не срабатывает и не работает компрессор	1. Внешняя проблема с источником питания морозильника	Проверьте кабели питания
	2. Плохой контакт вилки и розетки.	Устранение плохого контакта
Внутренняя лампочка подсветки работает, но не работает компрессор	Регулятор термостата в положении 0.	Переведите регулятор термостата в другое положение
Внутренняя лампочка подсветки работает, компрессор гудит, но не срабатывает	Уровень напряжения в сети ниже номинального.	Немедленно отключите прибор от сети, последующее подключение возможно после восстановления нормального уровня напряжения.
Компрессор работает в нормальном режиме, однако, температура внутри морозильника не достигает указанного уровня.	1. Слишком частое открывание дверцы морозильника	Сократите количество открываний
	2. Слишком плотное заполнение морозильной камеры и неправильное расположение продуктов.	Перераспределите содержимое морозильника
	3. Слишком толстый слой инея на поверхности конденсатора.	Отключите прибор для разморозки и очищения.
	4. Утечка хладагента в систему охлаждения.	Ремонт в авторизованном сервис-центре
	5. Неплотно закрывается дверца морозильника	Замените уплотнитель двери
Слишком высокий уровень шума (обычный шумовой уровень не более 45 дБ)	1. Холодильник не выставлен по уровню пола.	Отрегулируйте ножки по уровню пола.
	2. Крепление дверцы недостаточно затянуто.	Затяните крепление дверцы.
	3. Резонанс капиллярной трубки	Заполните пространство мягкой тканью или синтетической губкой.
Компрессор не работает в зимнее время.	При низкой температуре окружающей среды, переключатель компенсации температуры не был переведен в положение "ON" (ВКЛ.)	Переведите переключатель в положение "ON" (ВКЛ.)
Компрессор не отключается	При высокой температуре окружающей среды, переключатель компенсации температуры не был переведен в положение "OFF" (ВЫКЛ.)	Переведите переключатель в положение "OFF" (ВЫКЛ.)

Информация об особенностях изделия, не являющихся неполадками

Первое время после начала эксплуатации морозильника может источать запах пластика при открытой двери. При нормальном функционировании, конденсатор нагревается до температуры максимум 55 градусов по Цельсию, в то время как максимальная температура нагрева компрессора примерно 80 градусов по Цельсию.

При нормальном функционировании морозильника, внешние стенки морозильной камеры и боковые части морозильника будут нагреваться в результате нагрева труб конденсатора. При отключении морозильника, хладон внутри труб по-прежнему циркулирует автоматически еще какое-то время, поэтому в течение некоторого времени может быть слышен соответствующий шум.

В дождливые периоды при высокой температуре окружающей среды, на поверхности морозильника может конденсироваться влага, что является нормальным. Вытрите влагу мягкой сухой тканью. Данное явление по физике процесса сходно с конденсацией влаги на поверхности чашки, когда вы наливаете в нее холодную жидкость.

Вследствие высокой температуры в летнее время, время работы компрессора увеличивается для охлаждения содержимого морозильника до той же температуры, что и зимой.

При работе морозильника могут быть слышны звуки, напоминающие стук, в результате увеличения или уменьшения внутренних пластиковых деталей.

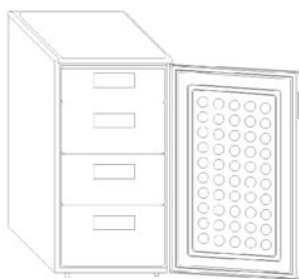

Внешние поверхности
будут нагреваться



Нагрев до высокой
температуры»

Электрическая схема

Внимание: избегайте повреждения цепи

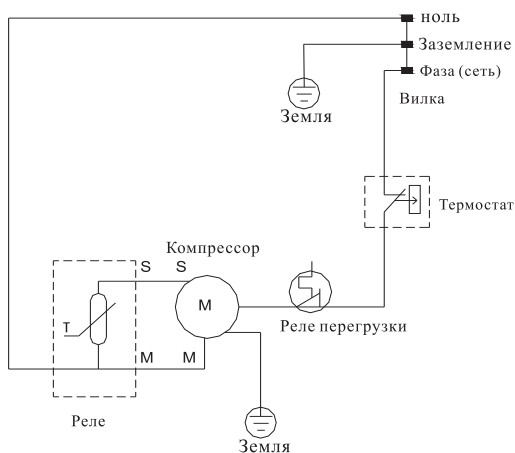

УТИЛИЗАЦИЯ МОРОЗИЛЬНИКА

Утилизация морозильника производится в соответствии с нормами и правилами, принятыми местной администрацией.

Основные этапы утилизации:

- отсоедините от сети вилку и перережьте сетевой шнур;
- корпус, глухие двери, боковые части оборудования подлежат захоронению на полигонах бытовых и промышленных отходов по правилам и требованиям, установленным местной администрацией;
- сжигание теплоизоляции корпуса, боковых частей категорически запрещается ввиду образования при горении токсических веществ;
- компрессор, пускозащитное реле, проводка, теплообменники, алюминиевый профиль дверей, вентиляторы могут утилизироваться как лом черных и цветных металлов на предприятиях по переработке металла;
- элементы стеклянной структуры утилизуются на специализированном предприятии по утилизации стекла
- лампы освещения утилизуются на специализированном предприятии по утилизации люминесцентных ламп.

Правильная утилизация морозильника, после окончания срока службы (эксплуатации), поможет предотвратить потенциально вредное воздействие на окружающую среду и здоровье человека.

Этот холодильный прибор содержит компоненты из горючего материала и не может быть утилизирован с обычным бытовым мусором (отходами). Для получения более подробных сведений об утилизации старого оборудования обратитесь в администрацию города или службу, занимающуюся утилизацией



СЕРВИСНЫЕ ЦЕНТРЫ AVEX

Телефон единой сервисной линии

8-800-700-1225

(звонок по России бесплатный)

WWW.DIORIT.RU
AVEX@DIORIT.RU
WWW.AVEX-BT.RU



Срок службы - 5 лет

Гарантийный срок - 1 год с момента покупки
морозильника

Производитель: NINGBO RIYING ELECTRIC
APPLIANCES CO.,LTD.

Адрес: LINPU INDUSTRIAL PARK, LINSHAN,
YUYAO, CHINA

Импортер: ООО «Интер-Трейд», 347800, Россия,
Ростовская область,
г. Каменск-Шахтинский, ул. Ворошилова, 152, e-mail:

Гарантийный талон

AVEX ГАРАНТИЙНЫЙ ТАЛОН СЕРИЯ АХ

№ _____

Внимание! Пожалуйста, потребуйте от продавца полностью заполнить гарантийный талон и отрывные талоны, правила заполнения приведены на обратной стороне талона.

Заполняется фирмой-продавцом

Изделие	
---------	--

Модель	
--------	--

Серийный номер	
----------------	--

Дата продажи	
--------------	--

Фирма-продавец	
----------------	--

Адрес фирмы-продавца	

Талон фирмы-продавца	

Исправное изделие в полном комплекте, с Инструкцией по эксплуатации получил; с условиями гарантии, списком сервисных центров ознакомлен и согласен: Подпись покупателя:
--

Сведения об установке изделия	
Фирма-установщик	
Номер сертификата	
Дата установки	
Мастер	

Заполняется установщиками

<i>Печать фирмы-продавца</i>

<i>Печать фирмы-продавца</i>

Заполняется сервисным центром

Дата приёма

Дата выдачи

Особые отметки

A *Печать
Сервисного центра*

Дата приёма

Дата выдачи

Особые отметки

B *Печать
Сервисного центра*

Дата приёма

Дата выдачи

Особые отметки

B *Печать
Сервисного центра*

Дата приёма

Дата выдачи

Особые отметки

Г *Печать
Сервисного центра*

Дата приёма	
Дата выдачи	
Номер заказ-наряда	
Проявление дефекта	
Мастер	

Печать
сервисного центра

Заполняется сервисным центром

Дата приёма	
Дата выдачи	
Номер заказ-наряда	
Проявление дефекта	
Мастер	

Печать
сервисного центра

Заполняется сервисным центром

Дата приёма	
Дата выдачи	
Номер заказ-наряда	
Проявление дефекта	
Мастер	

Печать
сервисного центра

Заполняется сервисным центром

Дата приёма	
Дата выдачи	
Номер заказ-наряда	
Проявление дефекта	
Мастер	

Печать
сервисного центра

Заполняется сервисным центром

ИЗ МНОГООБРАЗИЯ ЛУЧШЕЕ

Продукты торговой марки «AVEX» обладают следующими преимуществами по сравнению с продуктами других марок:

- Широкий модельный ряд;
- 1 год гарантии на всю технику;
- Качественное сервисное обслуживание;
- Сертификаты соответствия на все товары;
- Наличие авторизованных сервисных центров практически в каждом регионе РФ.

Мы рады предложить Вам другие продукты торговой марки «AVEX», среди которых:

- Чайники
- Аэрогрили
- Мультиварки
- Духовки электрические
- Мясорубки
- Соковыжималки
- Кулеры для воды
- Утюги электрические
- Пылесосы
- Швейные машины и оверлоки
- Массажеры
- Весы
- Стиральные машины
- Мойки высокого давления
- Сплит-системы
- Оконные кондиционеры
- Вентиляторы
- Холодильники
- Морозильные лари
- Кронштейны для СВЧ
- Хлебопечи
- Тепловентиляторы
- Конвекторы
- Водонагреватели





www.avex-bt.ru

Производитель: NINGBO RIYING ELECTRIC APPLIANCES CO.,LTD.
Адрес: LINPU INDUSTRIAL PARK, LINSHAN, YUYAO, CHINA

Сделано в Китае

Импортер: ООО «Интер-Трейд», 347800, Россия, Ростовская область,
г. Каменск-Шахтинский, ул. Ворошилова, 152, e-mail: avex@diorit.ru