

# HITACHI

## Inspire the Next

ENGLISH

**SPLIT TYPE AIR CONDITIONER**

# INDOOR UNIT/OUTDOOR UNIT



MODEL

RAS-10JH5/RAC-10JH5  
RAS-14JH5/RAC-14JH5

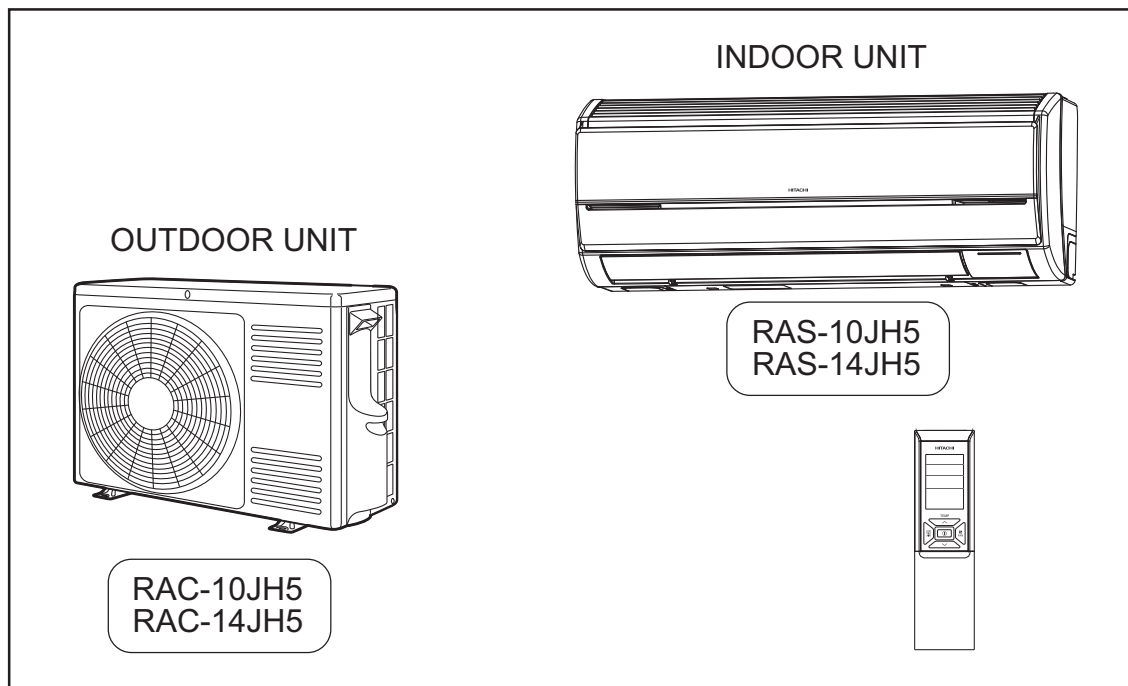

### Instruction manual

Page 1~38

To obtain the best performance and ensure years of trouble free use, please read this instruction manual completely.

### Инструкция по эксплуатации

Страницы 39~76

Для достижения наивысшей производительности и обеспечения длительной безаварийной эксплуатации внимательно изучите данную инструкцию по эксплуатации.







# SAFETY PRECAUTION

- Please read the “Safety Precaution” carefully before operating the unit to ensure correct usage of the unit.
- Pay special attention to signs of “**▲ WARNING**” and “**▲ CAUTION**”. The “Warning” section contains matters which, if not observed strictly, may cause death or serious injury. The “Caution” section contains matters which may result in serious consequences if not observed properly. Please observe all instructions strictly to ensure safety.
- The signs indicate the following meanings. (The following are examples of signs.)





 This sign in the figure indicates prohibition.	 Indicates the instructions that must be followed.
--	---

- Please keep this manual after reading.



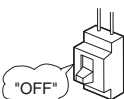









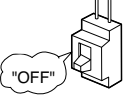





## PRECAUTIONS DURING INSTALLATION

<b>▲ WARNING</b>	<ul style="list-style-type: none"> <li>• Do not reconstruct the unit. Water leakage, fault, short circuit or fire may occur if you reconstruct the unit by yourself.</li> </ul>	 PROHIBITION
	<ul style="list-style-type: none"> <li>• Please ask your sales agent or qualified technician for the installation of your unit. Water leakage, short circuit or fire may occur if you install the unit by yourself.</li> </ul>	
	<ul style="list-style-type: none"> <li>• Please use earth line. Do not place the earth line near water or gas pipes, lightning-conductor, or the earth line of telephone. Improper installation of earth line may cause electric shock.</li> </ul>	 CONNECT EARTH LINE
<b>▲ CAUTION</b>	<ul style="list-style-type: none"> <li>• Be sure to use the specified piping set for R410A. Otherwise, this may result in broken copper pipes or faults.</li> </ul>	
	<ul style="list-style-type: none"> <li>• A circuit breaker should be installed depending on the mounting site of the unit. Without a circuit breaker, the danger of electric shock exists.</li> </ul>	
	<ul style="list-style-type: none"> <li>• Do not install the unit near location where there is flammable gas. The outdoor unit may catch fire if flammable gas leaks around it. Piping shall be suitable supported with a maximum spacing of 1m between the supports.</li> </ul>	 PROHIBITION
	<ul style="list-style-type: none"> <li>• Please ensure smooth flow of water when installing the drain hose. If any failure is found in the drain path, water drops from the indoor and outdoor units, causing wet household effects.</li> </ul>	
	<ul style="list-style-type: none"> <li>• Make sure that a single phase 230V power source is used. The use of other power sources may cause electrical components to overheat and lead to fire.</li> </ul>	 PROHIBITION

## PRECAUTIONS DURING SHIFTING OR MAINTENANCE

<b>▲ WARNING</b>	<ul style="list-style-type: none"> <li>• Should abnormal situation arise (like burning smell), please stop operating the unit and remove plug from the socket or turn off the circuit breaker. Contact your agent. Fault, short circuit or fire may occur if you continue to operate the unit under abnormal situation.</li> </ul>	
	<ul style="list-style-type: none"> <li>• Please contact your agent for maintenance. Improper self maintenance may cause electric shock and fire.</li> </ul>	
	<ul style="list-style-type: none"> <li>• Please contact your agent if you need to remove and reinstall the unit. Electric shock or fire may occur if you remove and reinstall the unit yourself improperly.</li> </ul>	
	<ul style="list-style-type: none"> <li>• Avoid an extended period of direct air flow for your health.</li> </ul>	 PROHIBITION
	<ul style="list-style-type: none"> <li>• Do not connect the power cable with an extension cable or do not plug too many leads of the other electric appliance into the socket where this cable is plugged. In addition, wire the cable with some allowances to prevent the cable from stretching. Not doing so will cause an electrical shock, heat generation or fire.</li> </ul>	 PROHIBITION
	<ul style="list-style-type: none"> <li>• Do not bundle the power cable, pull it, put something on it, heat it, process it, or put it between things. Breakage of the power cable may result. Use of a damaged cable may cause an electrical shock or a fire.</li> </ul>	 PROHIBITION
	 PROHIBITION <ul style="list-style-type: none"> <li>• Do not put objects like thin rods into the panel of blower and suction side because the high-speed fan inside may cause danger.</li> </ul>	

## PRECAUTIONS DURING OPERATION

 <b>WARNING</b>	<ul style="list-style-type: none"> <li>Do not use any conductor as fuse wire, this could cause fatal accident.  PROHIBITION</li> </ul>
	<ul style="list-style-type: none"> <li>During thunder storm, please stop operating the unit and turn off the circuit breaker. </li> </ul>
	<ul style="list-style-type: none"> <li>Spray cans and other combustibles should not be located within a meter of the air outlets of both indoor and outdoor units. As a spray can's internal pressure can be increased by hot air, a rupture may result.  PROHIBITION</li> </ul>
 <b>CAUTION</b>	<ul style="list-style-type: none"> <li>The product shall be operated under the manufacturer specification and not for any other intended use.  PROHIBITION</li> </ul>
	<ul style="list-style-type: none"> <li>Do not attempt to operate the unit with wet hands. this could cause fatal accident.  DON'T WET</li> </ul>
	<ul style="list-style-type: none"> <li>When operating the unit with burning equipments, regularly ventilate the room to avoid oxygen insufficiency.  STRICTLY OBSERVE PRECAUTIONS</li> </ul>
	<ul style="list-style-type: none"> <li>Do not direct the cool air coming out from the air-conditioner panel to face household heating apparatus as this may affect the working of apparatus such as the electric kettle, oven etc.  PROHIBITION</li> </ul>
	<ul style="list-style-type: none"> <li>Please ensure that outdoor mounting frame is always stable, firm and without defect. If not, the outdoor unit may collapse and cause danger.  PROHIBITION</li> </ul>
	<ul style="list-style-type: none"> <li>Do not wash the unit with water or place a water container such as a vase on the indoor unit. Electrical leakage could be present and cause electric.  PROHIBITION</li> </ul>
	<ul style="list-style-type: none"> <li>Do not place plants or animals directly under the air flow as it is bad for the plants or animals.  PROHIBITION</li> </ul>
	<ul style="list-style-type: none"> <li>Do not climb on the outdoor unit or put objects on it.  PROHIBITION</li> </ul>
	<ul style="list-style-type: none"> <li>When operating the unit with the door and windows opened, (the room humidity is always above 80%) and with the air deflector facing down or moving automatically for a long period of time, water will condense on the air deflector and drips down occasionally. This will wet your furniture. Therefore, do not operate under such condition for a long time.  PROHIBITION</li> </ul>
	<ul style="list-style-type: none"> <li>If the amount of heat in the room is above the cooling or heating capability of the unit (for example: more people entering the room, using heating equipments and etc.), the preset room temperature cannot be achieved.  PROHIBITION</li> </ul>
	<ul style="list-style-type: none"> <li>This appliance especially indoor unit cleaning must be performed by authorized personnel only. Consult your sales agent. Using a commercially available detergent or similar can damage the plastic parts or clog the drain pipe, causing water to drip with potential electric shock hazard.  PROHIBITION</li> </ul>
	<ul style="list-style-type: none"> <li>Do not touch the air outlet, bottom surface and aluminum fin of the outdoor unit. You may get hurt.  DON'T TOUCH</li> </ul>
	<ul style="list-style-type: none"> <li>Do not touch the refrigerant pipe and connecting valve. Burns may result.  DON'T TOUCH</li> </ul>
	<ul style="list-style-type: none"> <li>This appliance is not intended for use by young children or infirm persons unless they have been adequately supervised by a responsible person to ensure that they can use this appliance safely.</li> <li>Young children should be supervised to ensure that they do not play with the appliance.</li> </ul>

# NAMES AND FUNCTIONS OF EACH PART

## INDOOR UNIT

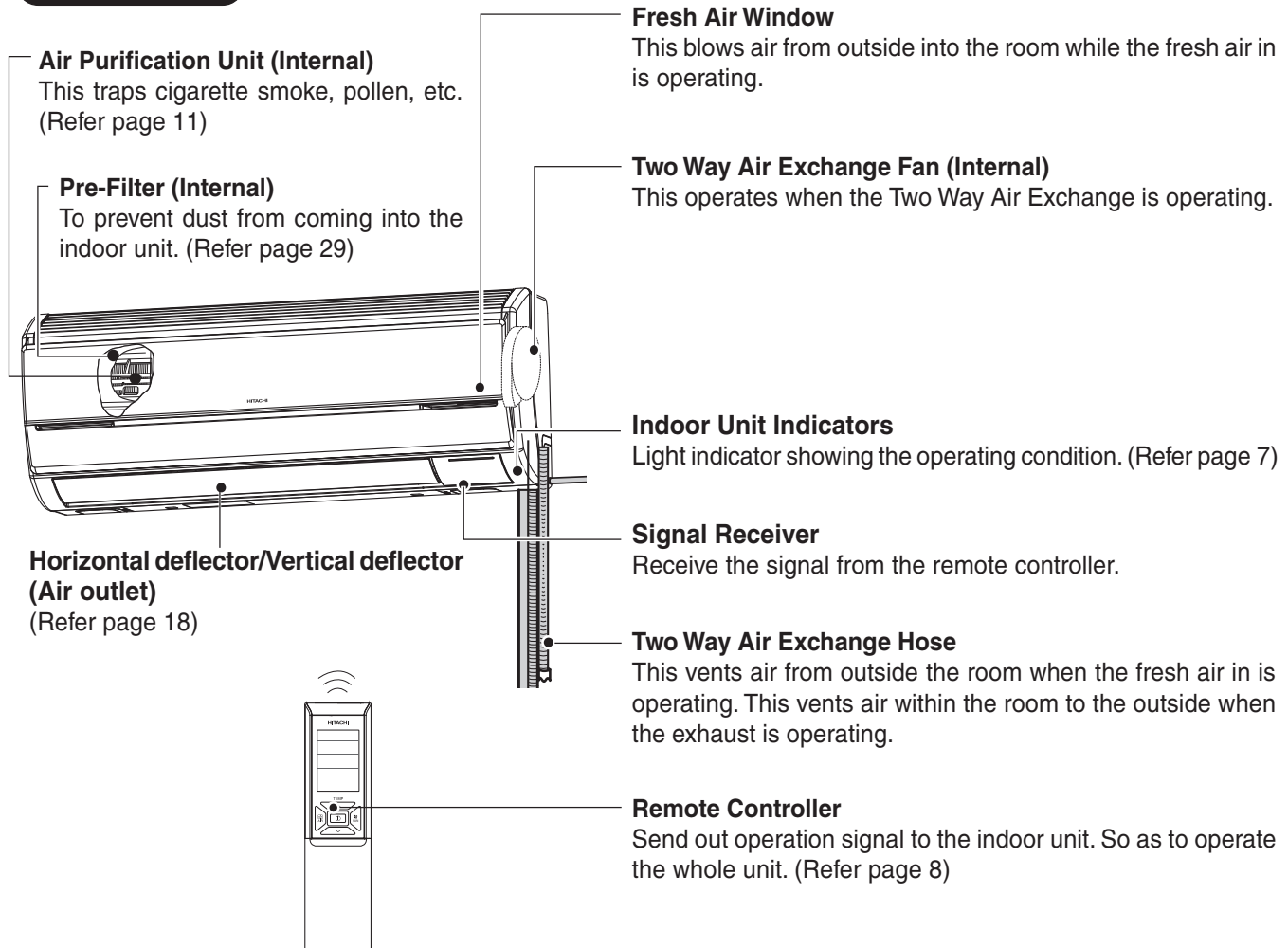

## OUTDOOR UNIT

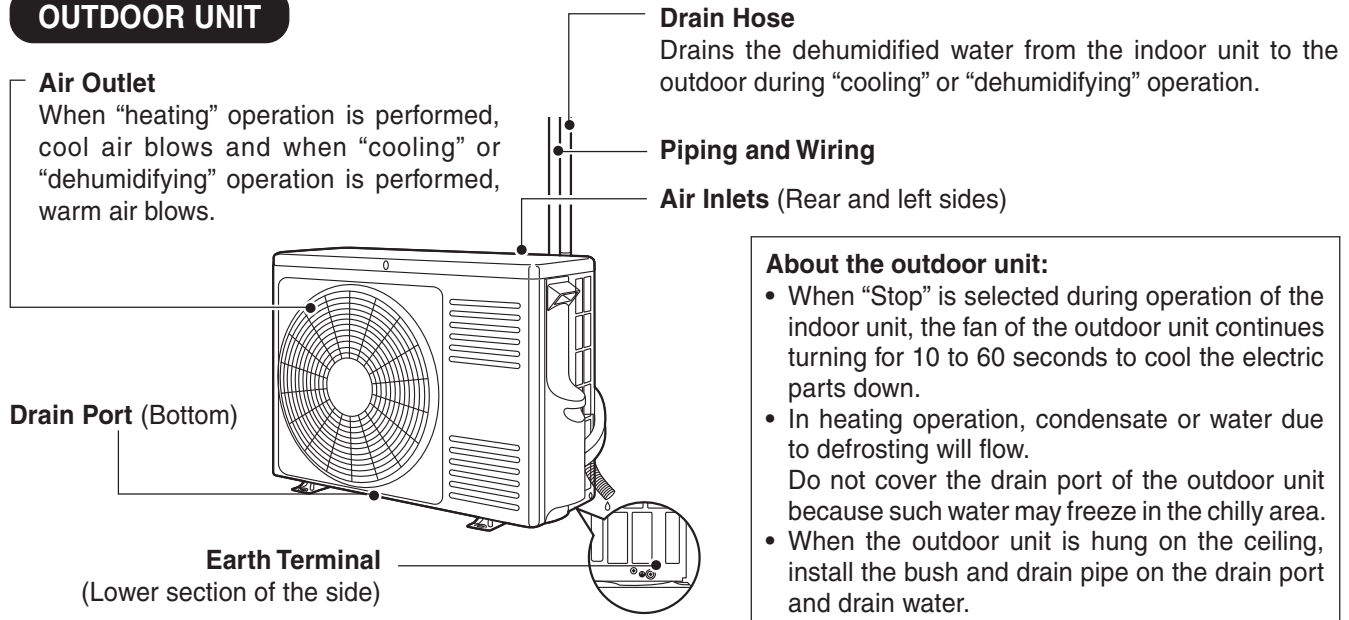

## MODEL NAME AND DIMENSIONS

MODEL	WIDTH (mm)	HEIGHT (mm)	DEPTH (mm)
RAS-10JH5, RAS-14JH5	790	298	222
RAC-10JH5, RAC-14JH5	750	548	288

## NAMES AND FUNCTIONS OF EACH PART

### TWO WAY AIR EXCHANGE DUCT FILTER

#### Nano-Titanium Disinfecting Deodorizing/ Dust Collecting Fresh Air In Filter

This deodorizes and eliminates dust from the air ventilated from the outside.  
(Refer to pages 12, 27)

#### Exhaust Pre-Filter

This traps dirt and dust particles in the air while the exhaust is operating.  
(Refer to page 27)

#### Fresh Air In Pre-Filter

This traps dirt and dust particles in the air ventilated from the outside.  
(Refer to pages 12, 27)

#### Dirt Sensor

The Dirt Sensor detects cigarette smoke, sprays (pesticides), alcohol, etc. (Refer to pages 20, 36)

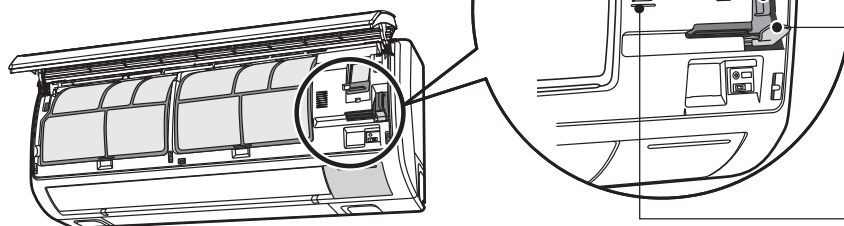

### INDOOR UNIT CONTROL PANEL

- Operate after opening the front panel. (How to open the front panel, refer to page 11.)

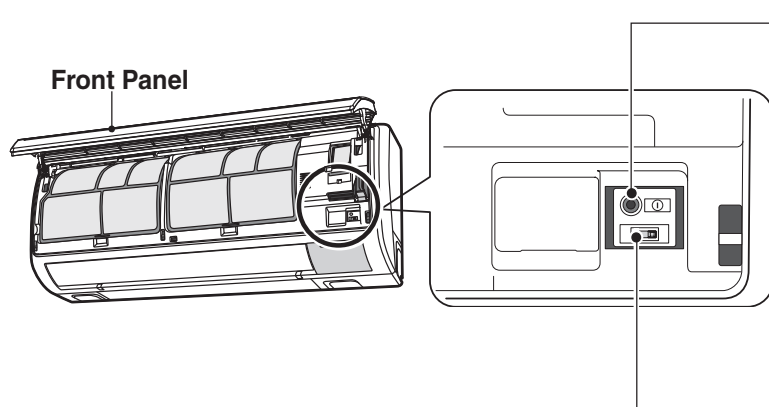

#### Temporary Switch

If the remote controller does not work due to battery failure, press this switch to start and stop operation.

- This temporary operation will be at the most recent setting mode. (The unit will immediately go into automatic operation once power is switched on.)

#### Two Way Air Exchange Selection Switch

Select one of the following: "Prohibit Two Way Air Exchange", "Only Exhaust", and "Operate Two Way Air Exchange".

Please refer to page 35 regarding installation when the Two Way Air Exchange cannot be operated.

(When the device is shipped out of the factory, it is set to "Operate Two Way Air Exchange".)

#### CAUTION

Turn off the circuit breaker or pull out the power plug if the unit is not be operated for a long period.

- ☆ If the power stays on and the unit is not operated, power is slightly consumed in the control circuit. The power is saved by turning off the power switch (or the circuit breaker when the power is supplied from the outdoor unit).

## INDOOR UNIT INDICATORS

### Self Clean Lamp (Yellow)

This lamp lights when the device is configured to self clean. (Refer page 20)

### Filter Lamp (Green)

When the device is operated for a total of about 200 hours, the FILTER lamp lights indicates that it is time to clean the filter. The lamp goes out when the "SWING (AUTO SWING(VERTICAL))" button is pressed while the operation is stopped. But it does not turn off when self clean is working.

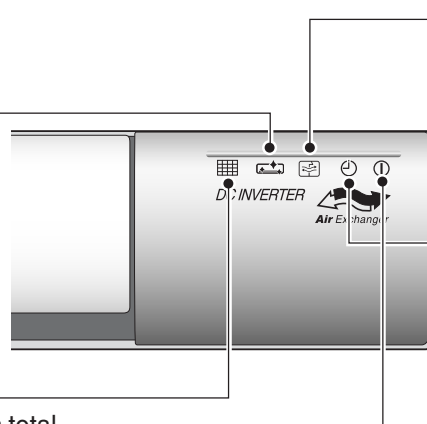

### Two Way Air Exchange Lamp (Green)

This lamp lights when the fresh air in and exhaust are operating.

### Timer Lamp (Orange)

This lamp lights when the timer is working.

### Operation Lamp (Yellow)

This lamp lights during operation.

The OPERATION LAMP blinks in the following cases during heating.

#### (1) During Preheating

For about 2-3 minutes after starting up.

#### (2) During Defrosting

Defrosting will be performed about once an hour when frost forms on the heat exchanger of the outdoor unit, for 5-10 minutes each time.

### ■ The "Two Way Air Exchange" lamp blinks in the following cases (It is not abnormal).

#### Configuring the Two Way Air Exchange Selection Switch to prohibited setting

- When "Only Exhaust" is selected and "Fresh Air In During Sleep Mode Operation" (page 26) is configured with the remote controller to operate the fresh air in (page 21), the device beeps twice and the "Two Way Air Exchange" lamp blinks (10 seconds).
- When "Prohibit Two Way Air Exchange" is selected and the "Fresh Air In During Sleep Mode Operation" (page 26) or the "Automatic Two Way Air Exchange" (page 22) is configured with the remote controller to operate the fresh air in (page 21), the device beeps twice and the "Two Way Air Exchange" lamp blinks (10 seconds).

#### While Operating the Two Way Air Exchange

- The two way air exchange is stopped during operation to prevent dew condensation on the two way air exchange fan and hose and to protect the two way air exchange fan due to changes in the room temperature and outside air temperature. At this time, the "Two Way Air Exchange" lamp blinks (lights for 10 seconds/out for 1 second) (page 34).

### ■ If the "Two Way Air Exchange" lamp blinks except for the above-mentioned case, the "Two Way Air Exchange" Fan is abnormal. (Refer page 34)

## PREPARATION BEFORE OPERATION

### TO INSTALL THE BATTERIES

1. Slide the cover to take it off.
2. Install two dry batteries AAA.LR03 (alkaline).  
The direction of the batteries should match the marks in the case.
3. Replace the cover at its original position.

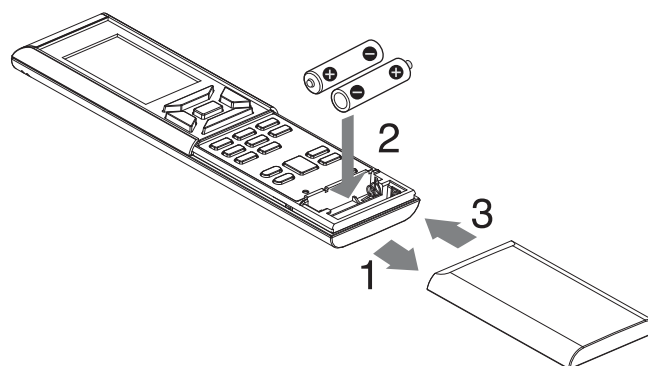

### TO FIX THE REMOTE CONTROLLER HOLDER TO THE WALL

1. Choose a place from where the signals can reach the unit.
2. Fix the remote controller holder to a wall, a pillar or similar location with the provided screws.
3. Place the remote controller in the remote controller holder.

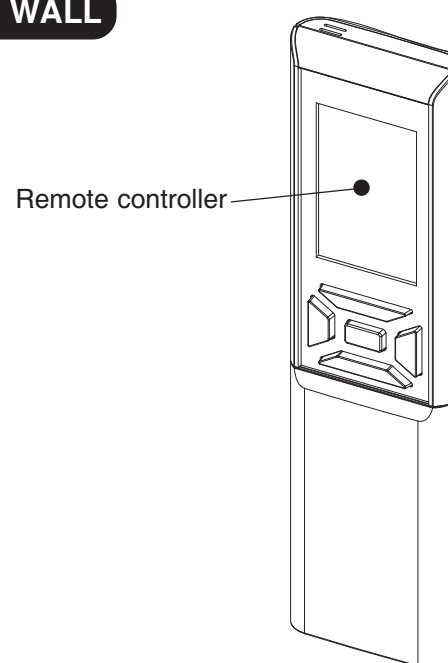

#### NOTE

##### Notes on batteries

- When replacing the batteries, use batteries of the same type, and replace both old batteries together.
- When the system is not used for a long time, take the batteries out.
- The batteries will last for approximately 1 year. However, if the remote controller display begins to fade and degradation of reception performance occurs within a year, replace both batteries with new size AAA.LR03 (alkaline).
- The attached batteries are provided for the initial use of the system.  
The usable period of the batteries may be short depending on the manufactured date of the air conditioner.

##### Notes on the remote controller

- Never expose the remote controller to direct sunlight.
- Dust on the signal transmitter or receiver will reduce the sensitivity. Wipe off dust with soft cloth.
- Signal communication may be disabled if an electronicstarter-type uorescent lamp (such as inverter-type lamps) is in the room. Consult the shop if that is the case.
- If the remote controller signals happen to operate another appliance, move that appliance to somewhere else, or consult the service shop.
- When the remote controller is not in use, please close the slide cover to prevent failure.

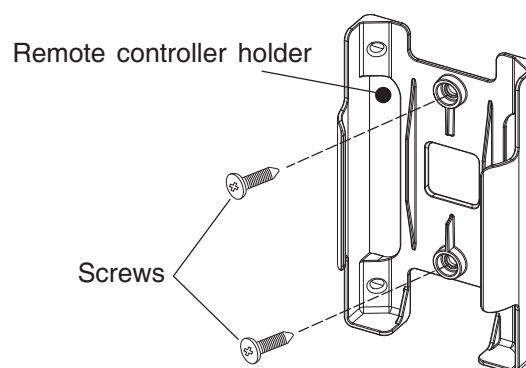



# NAMES AND FUNCTIONS OF REMOTE CONTROLLER

## REMOTE CONTROLLER

- This controls the operation of the indoor unit. The range of control is about 7 meters. If indoor lighting is controlled electronically, the range of controller may be shorter.  
This unit can be fixed on a wall using the fixture provided. Before fixing it, make sure the indoor unit can be controlled from the remote controller.
- Handle the remote controller with care. Dropping it or getting it wet may compromise its signal transmission capability.
- After new batteries are inserted into the remote controller, the unit will initially require approximately 10 seconds to respond to commands and operate.
- When remote controller is not in use for about 3 minutes during OFF condition, indicated by **OFF** on the display, the LCD will turn off.
- During clock setting, the LCD will turn off about 10 minutes later if the remote controller is not in use.
- When pressing any button, the LCD will turn on.
- The LCD will not turn off during TIMER setting.

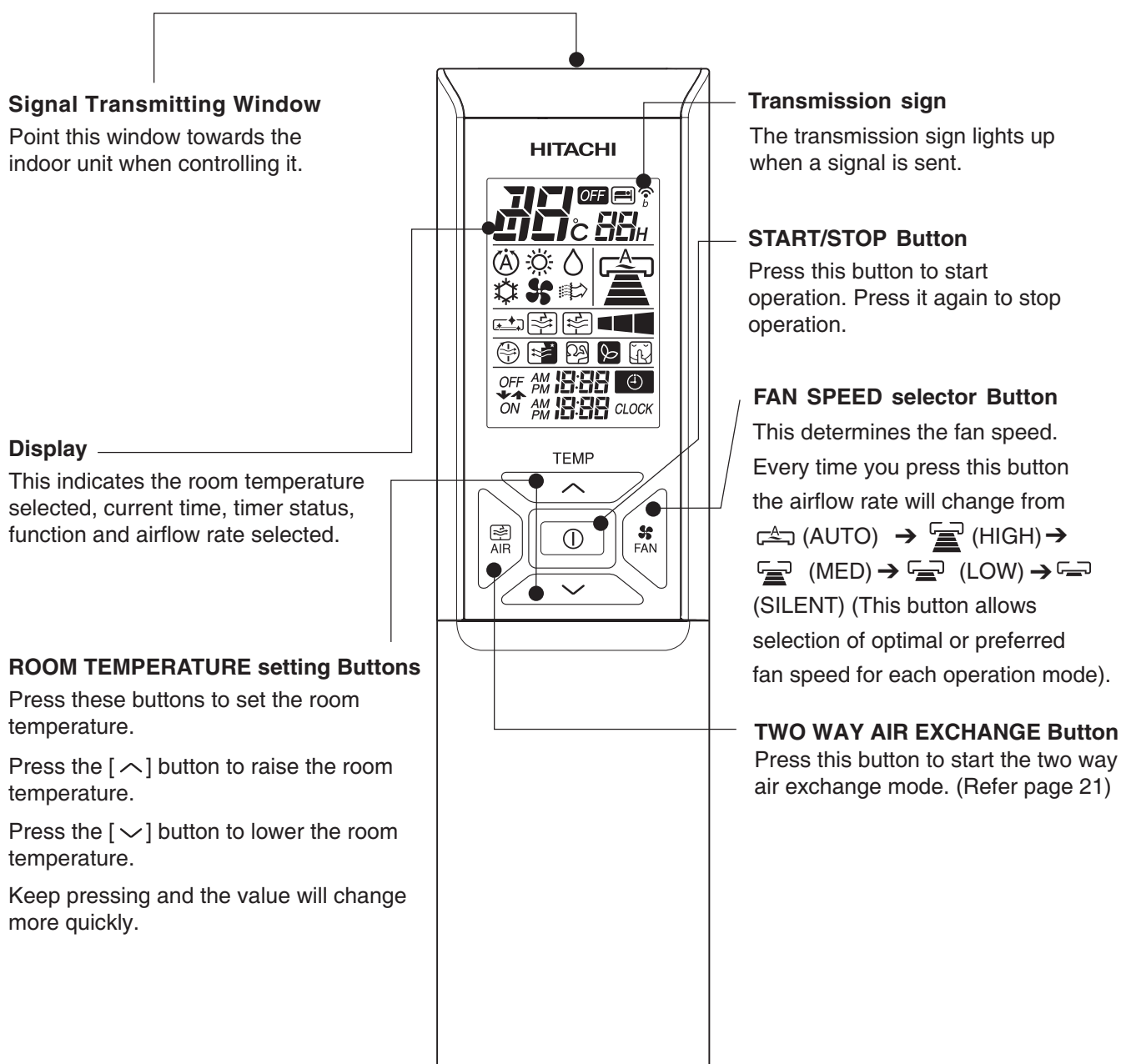

# NAMES AND FUNCTIONS OF REMOTE CONTROLLER

## POWERFUL Button

Use this button to set the POWERFUL mode.  
(Refer page 19)

## SELF CLEAN Button

Use this button to set the self clean mode. (Refer page 20)

## AUTOMATIC TWO WAY AIR EXCHANGE Button

Press this button to set the automatic two way air exchange mode. (Refer page 22)

## FRESH AIR IN DURING SLEEP MODE Button

Use this button to set the fresh air in during sleep mode. (Refer page 26)

## AIR PURIFIER Button

Press this button to start the air purifier mode. (Refer page 17)

## OFF-TIMER Button

Select the turn OFF time.

## ON-TIMER Button

Select the turn ON time.

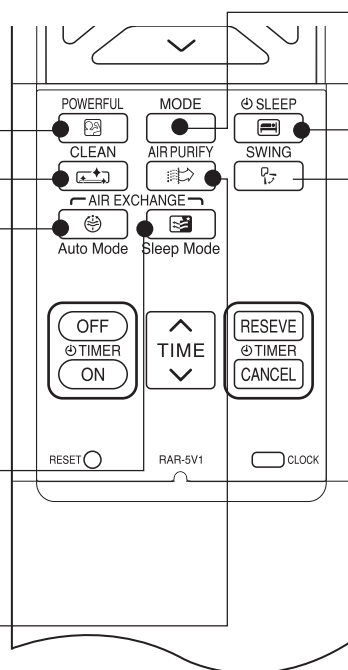

## MODE selector Button

Use this button to select the operating mode. Every time you press this button, the mode will change from (A) (AUTO) → ☀ (HEAT) → ◊ (DEHUMIDIFY) → ❄ (COOL) and → 🌀 (FAN) cyclically. (Refer pages 13-17)

## SLEEP Button

Use this button to set the SLEEP TIMER mode. (Refer page 25)

## AUTO SWING (Vertical) Button

Controls the angle of the horizontal air deflector. (Refer page 18)  
Filter lamp reset. (Refer page 7)

## TIMER Control

Use these buttons to set the timer.

## RESERVE Button

Time setting reservation.

## CANCEL Button

Cancel time reservation.

	MODE SELECTOR
	AUTO
	HEAT
	DEHUMIDIFY
	COOL
	FAN
	FAN SPEED
	AUTO
	SILENT
	LOW
	MED
	HI
	START / STOP
	TWO WAY AIR EXCHANGE

	TWO WAY AIR EXCHANGE FAN SPEED
	EXHAUST
	FRESH AIR IN
	HI
	MED
	LOW
	FRESH AIR IN DURING SLEEP MODE
	AUTOMATIC TWO WAY AIR EXCHANGE
	AIR PURIFIER
	FAN
	POWERFUL
	SLEEP TIMER
	AUTO SWING (VERTICAL)
	CLEAN

	ON / OFF TIMER
	TIME
	RESERVE
	CANCEL
	CLOCK

## Precautions for Use

- Do not put the remote controller in the following places.
  - Under direct sunlight.
  - In the vicinity of a heater.
- Handle the remote controller carefully. Do not drop it on the floor, and protect it from water.
- Once the outdoor unit stops, it will not restart for about 3 minutes (unless you turn the power switch off and on or unplug the power cord and plug it in again).  
This is to protect the device and does not indicate a failure.
- If you press the MODE selector button during operation, the device may stop for about 3 minutes for protection.

# INSTALLING AND VERIFYING THE WASABI-NANO AIR PURIFYING FILTER/DUCT FILTER (FRESH DEODORIZING/DUST COLLECTING FRESH AIR IN FILTER)

■ Please install the filters after turning off the device with the remote controller.

## 1 Open the Front Panel

- Hold both sides of the front panel and lift up.

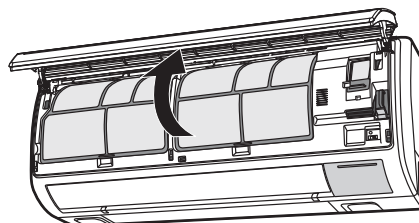
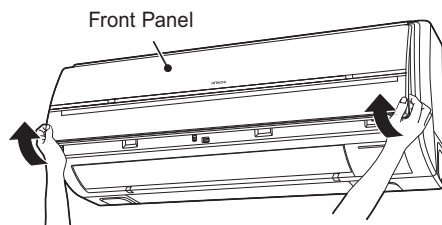

## 2 Removing the Pre-Filter

- Pull out the pre-filters on the right and left.

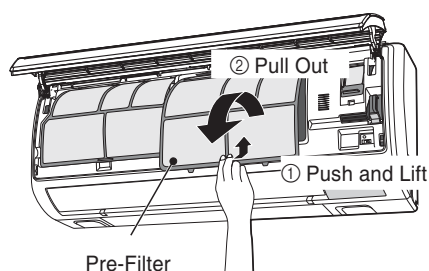

## 3 Removing the Air Purifying Unit

- Remove the air purifying unit (2 pieces) by pulling out while pushing up with both hands.

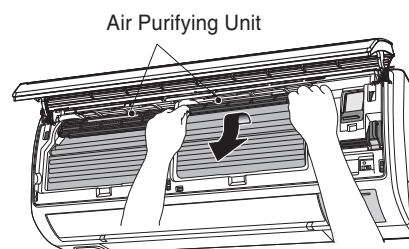

## 4 Attaching the Wasabi-Nano Air Purifying Filter on the Air Purifying Unit

- Open the air purifying unit and attach the wasabi-nano air purifying filter with the jagged side up.

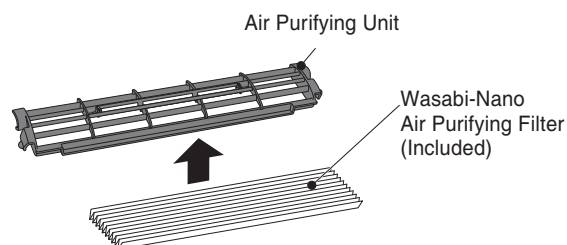

- This filter can be used for about 2 years. Please do not wash this filter. This filter is disposable type.

## 5 Attaching the Air Purifying Unit

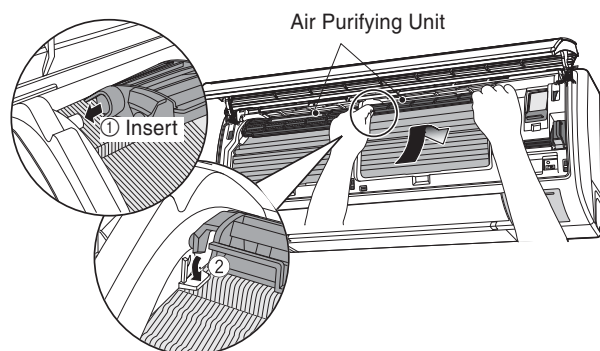

## 6 Attaching the Pre-Filter

- Please attach the pre-filter with the "FRONT" indication. (The configuration of the left and right pre-filters is different.)

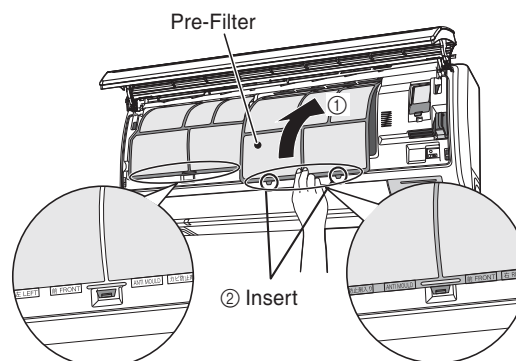

## AIR IN PRE-FILTER, EXHAUST PRE-FILTER, NANO-TITANIUM DISINFECTING

### 7 Removing the Fresh Air In Pre-Filter

- Please pull out.

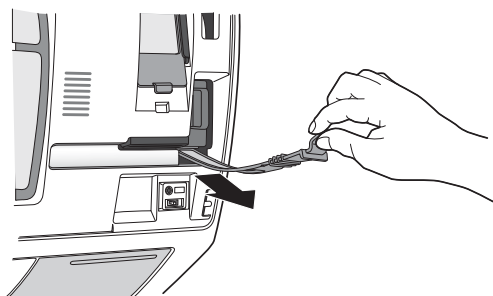

### 8 Removing the Nano-Titanium Disinfecting Deodorizing/Dust Collecting Fresh Air In Filter Case

- Please hold the handle of the Nano-Titanium Disinfecting Deodorizing/Dust Collecting Fresh Air In Filter Case and pull out.

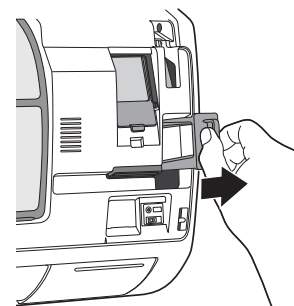

### 9 Attaching the Nano-Titanium Disinfecting Deodorizing/Dust Collecting Fresh Air In Filter

Nano-Titanium Disinfecting Deodorizing/Dust Collecting Fresh Air In Filter (included)

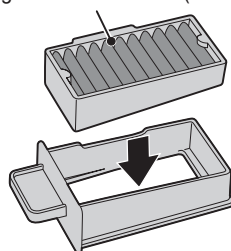

### 10 Attaching the Nano-Titanium Disinfecting Deodorizing/Dust Collecting Fresh Air In Filter Case

- Please hold the handle of the case and attach along the slot, and then keep pressing until the case clicks.
- Improper filter installation may result in abnormal noises.

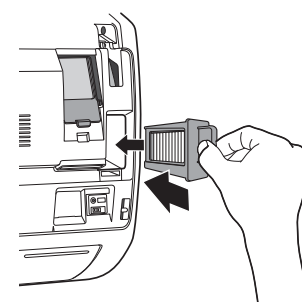

### 11 Attaching the Fresh Air In Pre-Filter

- Please hold the handle and install the filter by pushing it along the inner grooves.

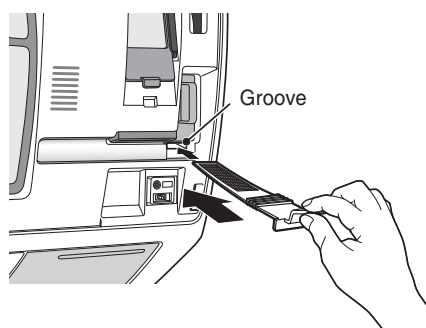

### 12 Closing the Front Panel

- Hold the front panel with both hands and pull forward, then down.

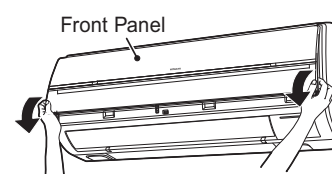

- Keep pressing the front panel in the direction of the arrow (3 places) until the panel clicks.

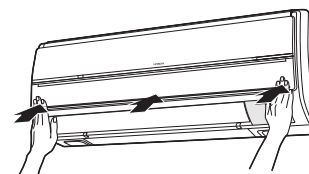

#### CAUTION

- If the front panel is loose, the panel may come off and fall.
- When opening the front panel, please do not use excessive force. If the front panel comes off the device, this may cause it to malfunction.
- Please do not operate the device without the pre-filter. If dust enters the machine, this may cause it to malfunction.
- When removing and installing the pre-filter, please take sufficient care not to cut your hand with the fin of the heat exchanger.

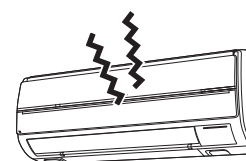

## VARIOUS FUNCTIONS

### AUTO RESTART CONTROL

- If there is a power failure, operation will be automatically restarted when the power is resumed with previous operation mode and airflow direction.  
(As the operation is not stopped by remote controller.)
  - If you intend not to continue the operation when the power is resumed, switch off the power supply. When you switch on the circuit breaker, the operation will be automatically restarted with previous operation mode and air flow direction.
- Note: 1. If you do not require Auto Restart Control, please consult your sales agent.  
2. Auto Restart Control is not available when Timer or Sleep Timer mode is set.

## AUTOMATIC OPERATION

The device will automatically determine the mode of operation, HEAT or COOL depending on the current room temperature. The selected mode of operation will change when the room temperature varies.

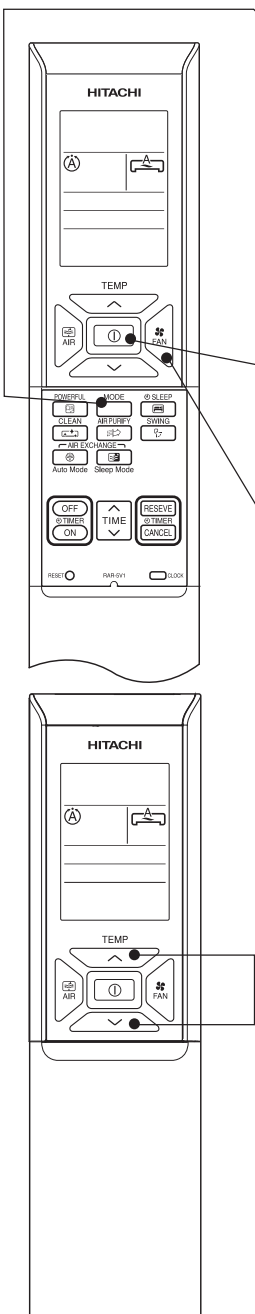

**1** Press the MODE selector button so that the display indicates the  (AUTO) mode of operation.

- When AUTO has been selected, the device will automatically determine the mode of operation, HEAT or COOL depending on the current room temperature.
- If the mode automatically selected by the unit is not satisfactory, manually change the mode setting (HEAT, DEHUMIDIFY, COOL or FAN).

**START STOP** Press the  (START/STOP) button. Operation starts with a beep. Press the button again to stop operation.

■ **Manual selection**

Set the desired FAN SPEED with the  (FAN SPEED) button (the display indicates the setting).

**2**

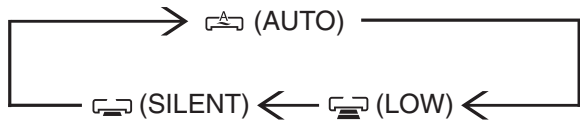

**3** You can raise or lower the temperature setting as necessary by maximum of 3°C.



Press the temperature button and the temperature setting will change by 1°C each time.

- The preset temperature and the actual room temperature may vary somewhat depending on conditions.

■ As the settings are stored in the memory of the remote controller, you only have to press the  (START/STOP) button next time.

## HEATING OPERATION

- Use the device for heating when the outdoor temperature is under 21°C. When it is too warm (over 21°C), the heating function may not work in order to protect the device.
- In order to maintain reliability of the device, please use this device when outdoor temperature is above -15°C.

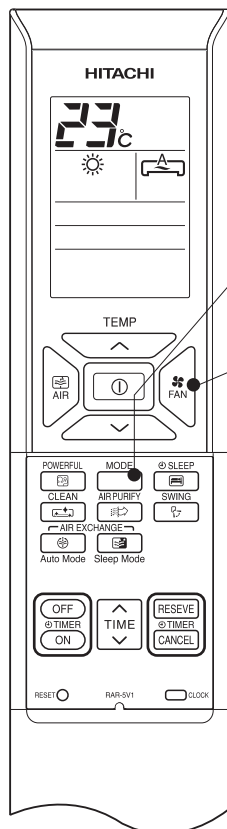

**1** Press the MODE selector button so that the display indicates (HEAT).

Set the desired FAN SPEED with the (FAN SPEED) button (the display indicates the setting).



**3** Set the desired room temperature with the TEMPERATURE buttons (the display indicates the setting).

The temperature setting and the actual room temperature may vary depending on conditions.

**START STOP** Press the (START/STOP) button. Heating operation starts with a beep. Press the button again to stop operation.

■ As the settings are stored in the memory of the remote controller, you only have to press the (START/STOP) button next time.

- During AUTO fan, the fan speed automatically changes as below:
- When the difference between room temperature and setting temperature is large, fan starts to run at HI speed.
  - After room temperature reaches the preset temperature, fan speed will be changed to lower speed to obtain optimum room temperature condition for natural healthy heating.

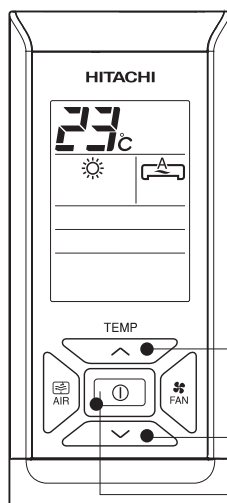

## DEFROSTING



Defrosting will be performed about once an hour when frost forms on the heat exchange of the outdoor unit, for 5~10 minutes each time. During defrosting operation, the operation lamp blinks in a cycle of 3 seconds on and 0.5 second off. The maximum time for defrosting is 20 minutes.

## DEHUMIDIFYING OPERATION

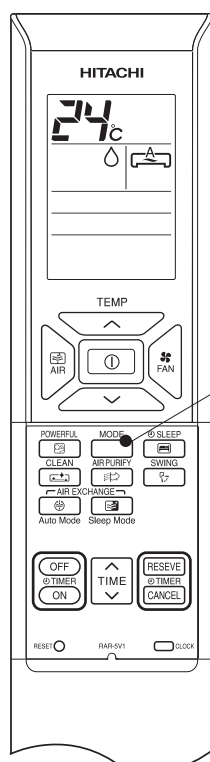
Use the device for dehumidifying when the room temperature is over 16°C.  
When it is under 15°C, the dehumidifying function will not work.



1

Press the MODE selector button so that the display indicates  (DEHUMIDIFY).  
The fan speed is set at LOW.  
Press  (FAN SPEED) button to select SILENT or LOW fan speed.

2

Set the desired room temperature with the ROOM TEMPERATURE setting buttons (the display indicates the setting).



The range of 20-26°C is recommended as the room temperature for dehumidifying.

START  
STOP

Press the  (START/STOP) button. Dehumidifying operation starts with a beep. Press the button again to stop operation.

- As the settings are stored in the memory of the remote controller, you only have to press the  (START/STOP) button next time.

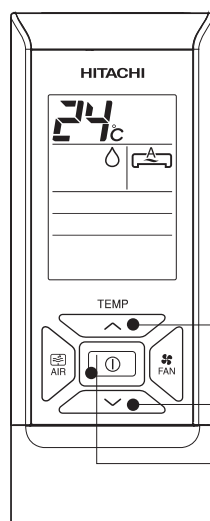

### DEHUMIDIFYING FUNCTION

- Dehumidifying takes place with a target temperature which is slightly lower than the room temperature setting. (However, target temperature is 16°C for a temperature setting of 16°C.) If the room temperature becomes lower than the target value, operation stops. If the room temperature becomes higher than the target value, operation restarts.
- The preset room temperature may not be reached depending on the number of people present in the room conditions.



# COOLING OPERATION

Use the device for cooling when the outdoor temperature is -10~ 43°C.  
If indoors humidity is very high (80%), some dew may form on the air outlet grille of the indoor unit.

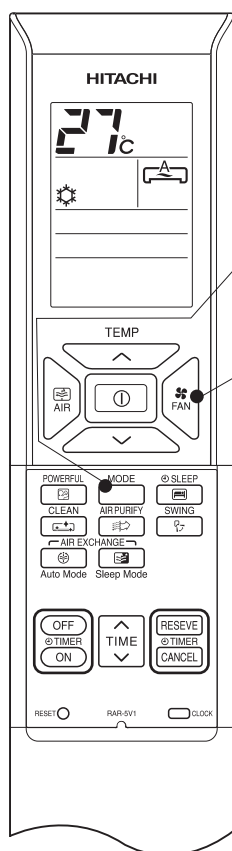

**1** Press the MODE selector button so that the display indicates ☼ (COOL).

Set the desired FAN SPEED with the (FAN SPEED) button (the display indicates the setting).

**2**



Set the desired room temperature with the TEMPERATURE buttons (the display indicates the setting).

**3**

The temperature setting and the actual room temperature may vary depending on conditions.

Press the (START/STOP) button. Cooling operation starts with a beep. Press the button again to stop operation. The cooling function does not start if the temperature setting is higher than the current room temperature (even though the (OPERATION) lamp lights). The cooling function will start as soon as user set the temperature below the current room temperature.

**START STOP**

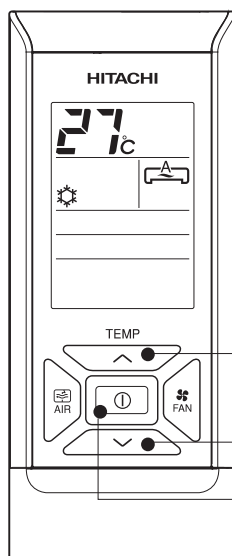

- As the settings are stored in the memory of the remote controller, you only have to press the (START/STOP) button next time.
- During AUTO fan, the fan speed automatically changes as below:
  - When the difference between room temperature and setting temperature is large, fan starts to run at HI speed.
  - After room temperature reaches the preset temperature, fan speed will be changed to lower speed to obtain optimum room temperature condition for natural healthy cooling.

## Note

- Avoid to use the room air conditioner for cooling operation when the outside temperature is below -10°C (14°F).

The recommended maximum and minimum operating temperatures of the hot and cold sides should be as below:

		Cooling		Heating	
		Minimum	Maximum	Minimum	Maximum
Indoor	Dry bulb °C	21	32	20	27
	Wet bulb °C	15	23	12	19
Outdoor	Dry bulb °C	21	43	2	21
	Wet bulb °C	15	26	1	15



## FAN OPERATION

User can use the device simply as an air circulator.

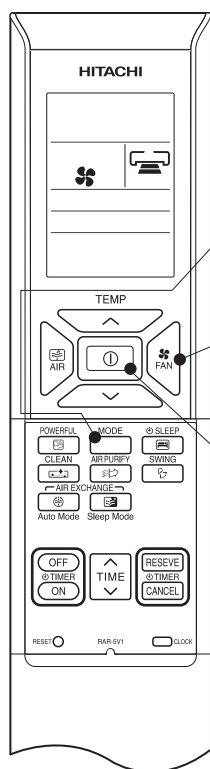

**1** Press the MODE selector so that the display indicates (FAN).

Set the desired FAN SPEED with the (FAN SPEED) button (the display indicates the setting).

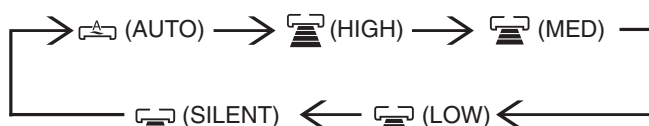

**START STOP** Press the (START/STOP) button. Fan operation starts with a beep. Press the button again to stop operation.

## AIR PURIFYING OPERATION

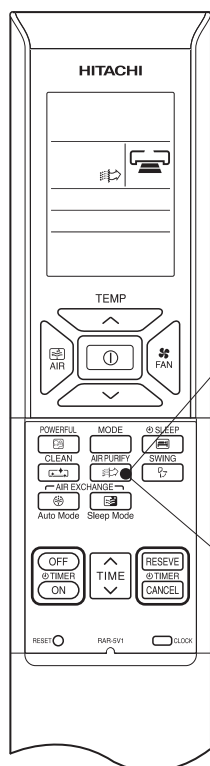

### TO START AIR PURIFYING OPERATION

The air purifier is operated by pressing the (AIR PURIFIER) button.

- The device beeps when it has received the signal and then the air purifier starts.
- The OPERATION lamp on the indoor unit indicators turn on.
- The fan speed can be changed as desired. Either HI, MED, LOW or SILENT can be selected.

The power of the air purifier is increased by increasing the speed of the air conditioner's fan, by pressing the (AIR PURIFIER) button while the HEAT, COOL or DEHUMIDIFY operates.

(Depending on the operation conditions, there is a case that the fan speed does not increase.)

### TO CANCEL AIR PURIFYING OPERATION

Press the (START/STOP) button to stop operation. Press the (AIR PURIFIER) button again to cancel the air purifier operation. (During HEAT, COOL or DEHUMIDIFY operation)

## ADJUSTING THE AIR DEFLECTORS

### 1 Adjustment of the conditioned air in the upward and downward directions.

The horizontal air deflector is automatically set to the proper angle suitable for each operation. The deflector can be swing up and down continuously and also set to the desired angle using the “ (AUTO SWING)” button.

- If the “ (AUTO SWING)” button is pressed once, the horizontal air deflector swings up and down. If the button is pressed again, the deflector stops in its current position. Several seconds (about 6 seconds) may be required before the deflector starts to move.
- Use the horizontal air deflector within the adjusting range shown in the right.
- When the operation is stopped, the horizontal air deflector moves and stops at the position where the air closes.

#### CAUTION

- In “Cooling” operation, do not keep the horizontal air deflector swinging for a long time. Some dew may form on the horizontal air deflector and dew may drop.

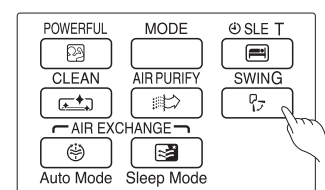

#### When Cooling, Dehumidifying

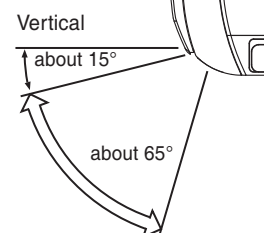

#### When heating

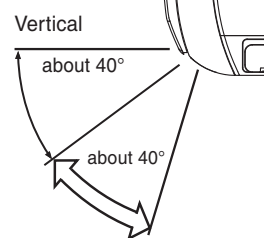

### 2 Adjustment of the conditioned air to the left and right.

Hold the vertical air deflector as shown in the figure and adjust the conditioned air to the left and right.

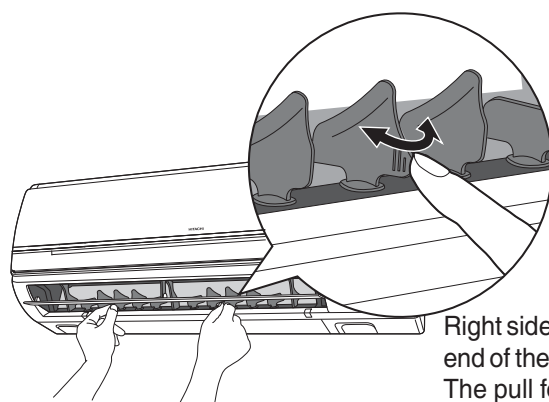

Left side: Hold the third blade from the left end of the air deflector to adjust the direction. The pull for the blade is marked.



Right side: Hold the third blade from the right end of the air deflector to adjust the direction. The pull for the blade is marked.

## POWERFUL OPERATION

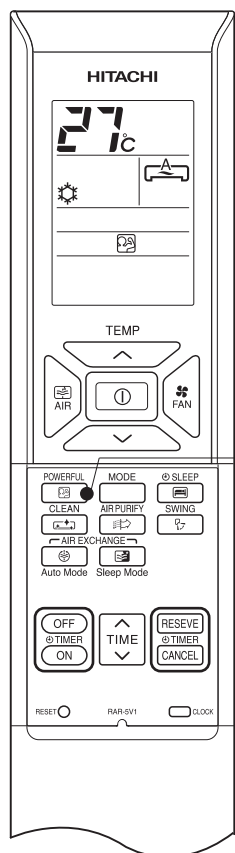

- By pressing  (POWERFUL) button during AUTO, HEATING, DEHUMIDIFYING or COOLING operation, the air conditioner performs at the maximum power.
- During POWERFUL operation, cooler or warmer air will be blown out from indoor unit for COOLING or HEATING operation respectively.



### TO START POWERFUL OPERATION

- Press  (POWERFUL) button during operation.
- “” is displayed on the LCD.
- 1 Then the system automatically operates with the previous settings used before POWERFUL operation.

### TO CANCEL POWERFUL OPERATION

- Press  (START/ STOP) button. Or
  - Press  (POWERFUL) button again.
- POWERFUL operation stops.
- “” disappears from the LCD.

### NOTE

- When SLEEP mode is selected, POWERFUL operation is cancelled.
- During POWERFUL operation, capacity of the air conditioner will not increase
  - if the air conditioner is already running at maximum capacity.
  - just before defrost operation (when the air conditioner is running in HEATING operation).
- After auto restart, POWERFUL operation is cancelled and previous operation shall start.

## SELF CLEAN OPERATION

(Please refer to page 36, Understanding The Operating Mechanism)

- By configuring Self Clean operation, once cooling and dehumidifying operation are performed, the device automatically performs Self Clean operation suppressing the outbreak of mold. (This does not eliminate the presence of mold or have a bactericidal effect.)
- As this operation cause the two way air exchange fan and hose dry, it is recommended that to set Self Clean operation when utilizing the fresh air in operation (Refer page 21).

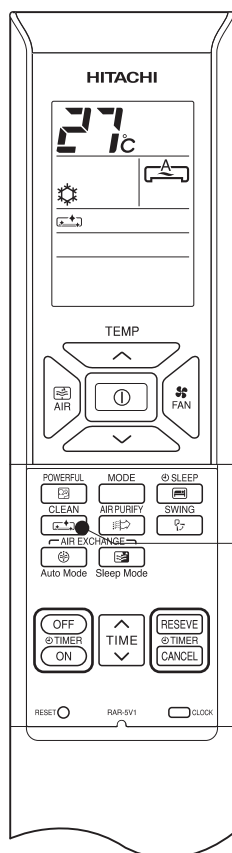

### TO SET SELF CLEAN OPERATION

Press the  button.

- The device beeps when it has received the signal and the  button on the remote controller turns on.
- The "SELF CLEAN" lamp on the indoor unit indicators turns on.
- This operates for about one hour and automatically stops.
- The "OPERATION" lamp on the indoor unit indicators turns on during the self clean operation and then the "SELF CLEAN" lamp blinks. (When drying the two way air exchange fan and hose operation is performed, the "TWO WAY AIR EXCHANGE" lamp also turns on.)
- When cooling and dehumidifying operation are performed for a short time (less than 1 hr.), the Self Clean operation does not perform.

To cancel, press the  button again.

- The  button on the remote controller turns off.
- The "SELF CLEAN" lamp on the indoor unit indicators turns off.

## TWO WAY AIR EXCHANGE OPERATION

(Please refer to page 34, Understanding The Operating Mechanism)

- Operate the fresh air in and exhaust by operating the two way air exchange fan.
- The fresh air in and exhaust can be operated in combination by configuring the Two Way Air Exchange Operation while the air conditioning operates.
- The fresh air in and exhaust cannot be operated simultaneously.

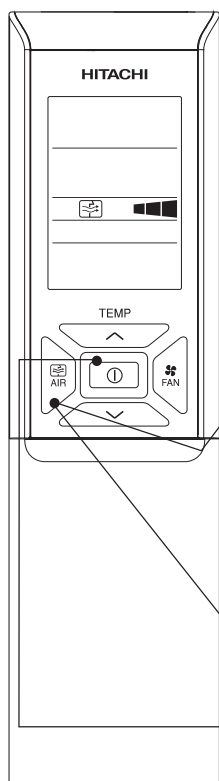

Press the  button.

- The device beeps when it has received the signal and the two way air exchange starts. By pressing the button, the display changes as on the right.
- The OPERATION and the "Two Way Air Exchange" lamps on the indoor unit indicators turns on.
- Although the ventilated air is deodorized by the Nano-Titanium Disinfecting Deodorizing/Dust Collecting Fresh Air In Filter, the odor of the ventilated air may enter the room according to the environment where the filter is utilized. If there is concern regarding any odors, please stop the device.
- Operate the exhaust for about 10 minutes every 2 hours during fresh air in to prevent dew condensation on the two way air exchange fan and hose and to prevent dust from plugging the hose.
- It is recommended that the self clean operation is configured to dry the inside of the two way air exchange hose (Refer page 32).

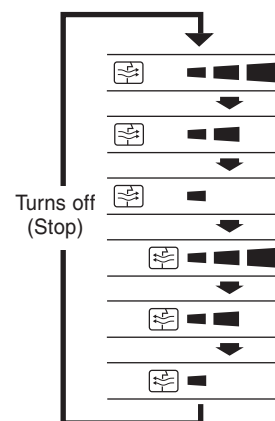

Press the  (START/STOP) button.

Press the  button. Until Fresh Air In or Exhaust on the remote controller turns off. (During HEAT, COOL and DEHUMIDIFY operation)

### WARNING

- If the fresh air in/exhaust function is insufficient when the air conditioning is utilized in a sealed room or simultaneously with a heating appliance, open a window often or ventilate with a ventilating fan.
- If ventilation is insufficient, oxygen deficiency may cause asphyxiation.
- **When the humidity inside the room is HIGH (more than 70%), do not use the fresh air in operation.** Dew condensation may be the cause of failure.

## AUTOMATIC TWO WAY AIR EXCHANGE OPERATION

(Please refer to page 36, Understanding The Operating Mechanism)

- By configuring the Automatic Two Way Air Exchange, the “Dirt Sensor” detects the dust in the room’s air. If the air is dirty, the air conditioning automatically operates the blower and exhaust and when the air becomes clean, the Fresh Air In is operated.
- When the prohibit Two Way Air Exchange is selected with the Two Way Air Exchange Selection Switch (Refer page 6), please do not configure the Automatic Two Way Air Exchange. Aside from ①, the remote controller is not able to configure any other settings.
- If Fresh Air In or Exhaust is operated using the  button during Automatic Two Way Air Exchange Set, Fresh Air In or Exhaust Operation perform in the priority.

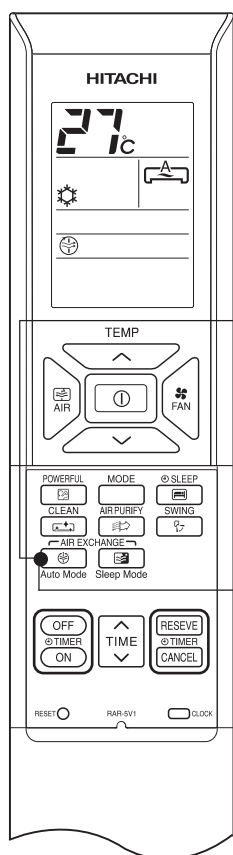



1

Press the  button.

- The device beeps when it has received the signal and the  on the remote controller turns on.
- The “TWO WAY AIR EXCHANGE” lamp on the indoor unit indicators turns on.

CANCEL

To cancel, press the  button again.

- The  on the remote controller turns off.
- The “TWO WAY AIR EXCHANGE” lamp on the indoor unit indicators turns off.

### CAUTION

- Exhaust operation may not perform in Automatic Two Way Air Exchange Operation when the air inside the room is dirt.  
In this case, please operate Exhaust operation manually by pressing the  (Two Way Air Exchange) button or open the windows for ventilation.

# HOW TO SET THE TIMER

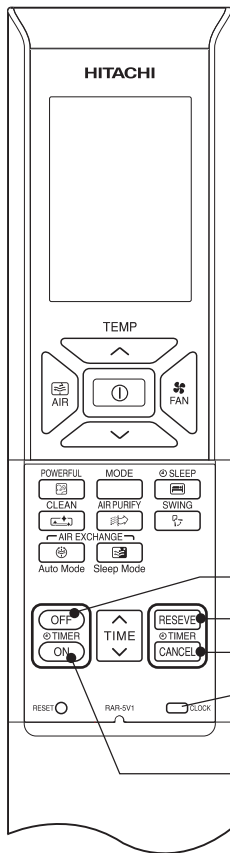

## Time

After you change the batteries:

**1** Set the current time with the TIMER control button.



Example: The current time is P.M.1:30.

## OFF-Timer

**1** Press the OFF (OFF-TIMER) button. The OFF (OFF) mark blinks on the display.



You can set the device to turn off at the present time.

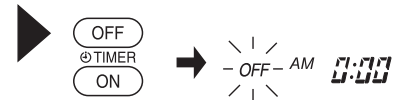

## ON-Timer

**1** Press the ON (ON-TIMER) button. The ON (ON) mark blinks on the display.



The device will turn on at the designated times.



## ON/OFF-Timer

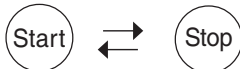

- The device will turn on (off) and off (on) at the designated times.
- The switching occurs first at the preset time that comes earlier.
- The arrow mark appearing on the display indicates the sequence of switching operations.

**1** Press the OFF (OFF-TIMER) button so that the OFF (OFF) mark blinks.

**2** Set the turn-off time with the TIMER control button. Press the RESERVE (RESERVE) button.

**3** Press the ON (ON-TIMER) button so that the OFF (OFF) mark lights and the ON (ON) mark blinks.



## How to Cancel Reservation

Point the signal window of the remote controller toward the indoor unit, and press the CANCEL (CANCEL) button. The (RESERVED) sign goes out with a beep and the (TIMER) lamp on the indoor unit indicators turns off.

### NOTE



You can set only one of the OFF-timer, ON-timer and ON/OFF-timer.

**2** Press the  (TIME) button. The time indication starts lighting instead of blinking.

- The time indication will disappear automatically in 10 seconds.
- To check the current time setting, press the  (TIME) button twice. The setting of the current time is now complete.



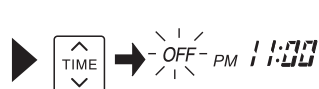

**2** Set the turn-off time with the TIMER control button.

**3** Point the signal window of the remote controller toward the indoor unit, and press the  (RESERVE) button. The OFF (OFF) mark starts lighting instead of blinking and the  (RESERVED) sign lights. A beep occurs and the  (TIMER) lamp lights on the indoor unit.



Example:  
The device will turn off at P.M.11:00.  
The setting of turn-off time is now complete.





**2** Set the turn-on time with the TIMER control button.

**3** Point the signal window of the remote controller toward the indoor unit, and press the  (RESERVE) button. The ON (ON) mark starts lighting instead of blinking and the  (RESERVED) sign lights. A beep occurs and the  (TIMER) lamp lights on the indoor unit.



Example:  
The device will turn on early so that the preset temperature be almost reached at A.M.7:00.  
The setting of the turn-on time is now complete.

**4** Set the turn-on time with the TIMER control button.

**5** Point the signal window of the remote controller toward the indoor unit, and press the  (RESERVE) button. The  (ON) mark starts lighting instead of blinking and the  (RESERVED) sign lights. A beep occurs and the  (TIMER) lamp lights on the indoor unit.

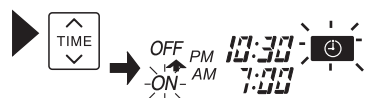

Example:  
For heating, the device will turn off at P.M.10:30, and then turn on early so that the preset temperature be almost reached at A.M.7:00; for cooling and dehumidifying, it will simply turned on at A.M.7:00. The settings of the turn on/off times are now complete.

- The timer may be used in three ways: off-timer, on-timer and ON/OFF (OFF/ON)-timer. Set the current time at first because it serves as a reference.
- As the time settings are stored in memory in the remote controller, you only have to press the  (RESERVE) button in order to use the same settings next time.



## HOW TO SET THE SLEEP TIMER

- The “Off Timer”, used exclusively when sleeping, stops the fan after a specified time after configuring the “Fan Speed” appropriate before going to bed, when cooling with the air conditioning.
- The “Off Timer” stops the individual operation of the fresh air in, exhaust and air purifier after a specified time.

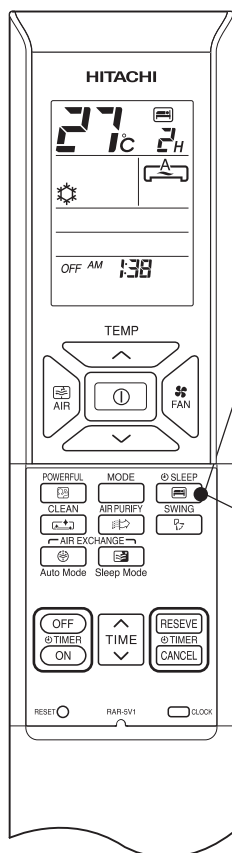

1

- By pressing the (SLEEP) button, the desired sleep time can be selected (1 hr., 2 hrs., 3 hrs. or 7 hrs. Monitoring).
- The Sleep (7 hrs. Monitoring) operation momentarily stops cooling/dehumidifying after operating for three hours and then the room's temperature is monitored for the next 4 hrs.. While the room is monitored, the device automatically operates/stops repeatedly (One Hour More Timer) according to the conditions of the room.
- The Sleep (7 hrs. Monitoring) operation momentarily stops heating after operating for three hours and then the room's temperature is monitored for the next 4 hrs.. When the room temperature falls by 4-5°C, the device restarts to maintain the temperature.

2

- By pressing the (SLEEP) button, the display changes as follows.

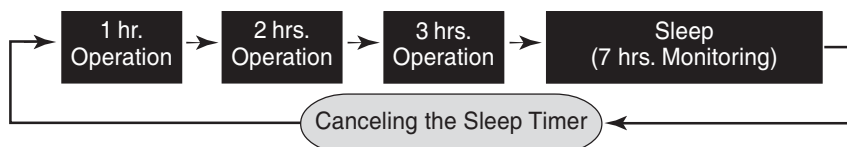

- The device beeps when it has received the signal and the Sleep operation starts. The specified Sleep Timer and the stop operation time are displayed in the display of the remote controller.
- The timer lamp of the indoor device turns on when configuring the Sleep Timer.
- The fan speed during the Sleep operation is set at silent.
- The Sleep Timer settings of the fresh air in, exhaust and the air purifier are 1, 2, 3 and 7 hrs..



The device will be turned off by the sleep timer and turned on by on-timer.

1 Set the ON-timer.

2 Press the (SLEEP) button and set the sleep timer.



Example:

For heating:

In this case, the device will turn off in 2 hrs. (at A.M.1:38) and turn on early so that the preset temperature will be almost reached at A.M.6:00 next morning.

### How to Cancel Reservation

Point the signal window of the remote controller toward the indoor unit, and press the (CANCEL) button. The (RESERVED) sign goes out with a beep and the (TIMER) lamp on the indoor unit indicators turns off.

**NOTE**

If you set the sleep timer when the off-time or on/off-timer has been set earlier, the sleep timer becomes effective instead of the off - or on/off-timer set earlier.

### Specifications of the One Hour More Timer

- Even after the 1, 2 or 3 hrs. Sleep Timer has expired when cooling/dehumidifying, this function monitors the room's temperature and automatically operates and stops (1 hr. more timer operation) one more time according to the condition of the room (monitoring time is a maximum of 4 hrs. after the timer expires).

Cooling, Dehumidifying

If the room temperature rises by 2°C, the device operates for 1 hr..

## FRESH AIR IN DURING SLEEP MODE OPERATION

By configuring the "Fresh Air In During Sleep Mode", a fresh air in operation of blowing outside air into the room is added during the "Sleep Timer" operation (page 25) while cooling/dehumidifying. (This cannot be configured when heating operation.)

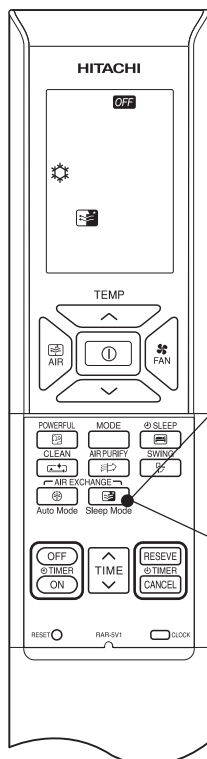

Press the  button.

- The device beeps when it has received the signal and the  on the remote controller turns on.
- If the Fresh Air In During Sleep Mode is configured and set while the air conditioning is stopped, the Fresh Air In During Sleep Mode does not operate. When Sleep is operated while cooling/dehumidifying, the air conditioning automatically operates the "Fresh Air In During Sleep Mode".
- The "Two Way Air Exchange" lamp on the indoor unit indicators turns on during Fresh Air In operating.
- Even after the Sleep Timer of the air conditioning expires, the room temperature and the outside temperature are monitored, while the One Hour More Timer operates and monitors (page 26). If the outside temperature is cooler than room temperature, the Fresh Air In operates.

**CANCEL**

To cancel, press the  button again.

- The  on the remote controller turns off.

## MAINTENANCE

- It is recommended to carry out deep cleaning of the two way air exchange duct filters (Fresh Air In Pre-Filter, Exhaust Pre-Filter, Nano-Titanium Disinfecting Deodorizing/Dust Collecting Fresh Air In Filter) regularly.
- Cleanliness of filters differs according to environment and usage conditions. Check regularly and if the filters are dirty, cleaning is recommended. Especially if the Fresh Air In operation is utilized often, check the filters once every 2 weeks and if the filter is dirty, cleaning is recommended.

Although small insects may be caught in the Fresh Air In Pre-Filter, they have entered from the outside air (outside the room) and it is not uncommon. Please wash the Fresh Air In Pre-Filter.

### 1 Opening the Front Panel

- Hold both sides of the front panel and lift up.

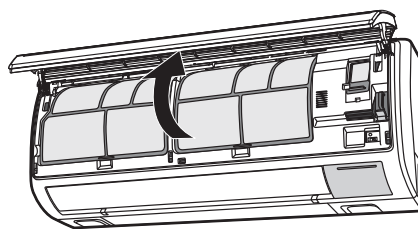
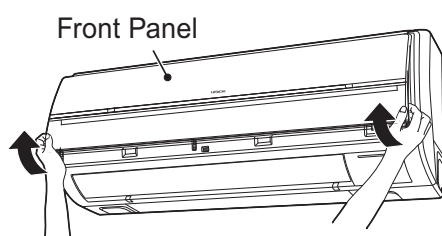

### 2 Removing the Fresh Air In Pre-Filter

- Please pull out to the front.

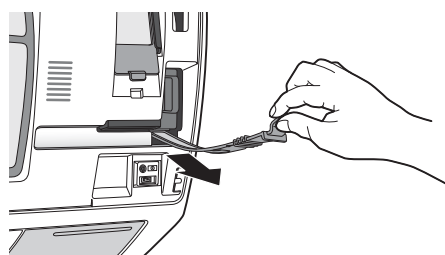

### 3 Removing the Nano-Titanium Disinfecting Deodorizing/Dust Collecting Fresh Air In Filter Case

- Please hold the handle of the Nano-Titanium Disinfecting Deodorizing/Dust Collecting Fresh Air In Filter Case and pull out to the front.

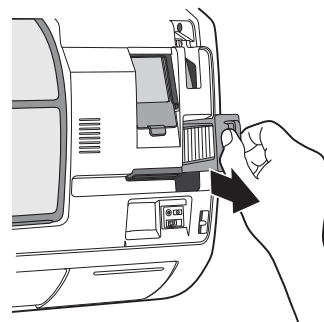

### 4 Removing the Exhaust Pre-Filter

- Please remove by pushing up the handle ① and then pulling ②.

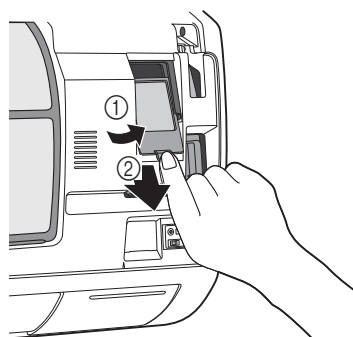
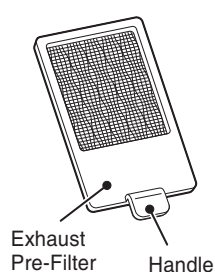

### 5 Confirm the Dirt on Each of the Removed Filters

- Please proceed to ⑦ if the filter is not dirty.

## MAINTENANCE

### 6 Wash Each of the Removed Filters with Water

- After washing with water, please allow to drip dry.
- If the dirt is difficult to wash off, please wash with luke warm water that does not exceed 40°C.
- Do not rub too hard when washing with water.
- Nano-Titanium Disinfecting Deodorizing/Dust Collecting Fresh Air In Filter should wash and dry in the shade once in every 3 months. Although it can be washed and used repeatedly, it is recommended that the filter is replaced every 3 years.
- Optional Nano-Titanium Disinfecting Deodorizing/Dust Collecting Fresh Air In Filter (SPX-NFH1).

### 8 Attaching the Fresh Air In Pre-Filter

- Please keep the engraved mark up and attach by pushing the filter into the device until the filter clicks.
- Improper filter installation may result in abnormal noises.

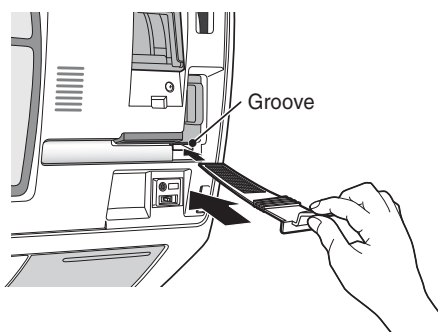

### 10 Close the Front Panel

- Hold the front panel with both hands and pull forward, then down.

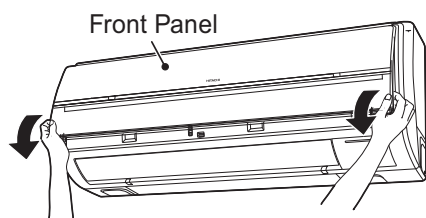

### 7 Attaching the Nano-Titanium Disinfecting Deodorizing/Dust Collecting Fresh Air In Filter Case

- Improper filter installation may result in abnormal noises.

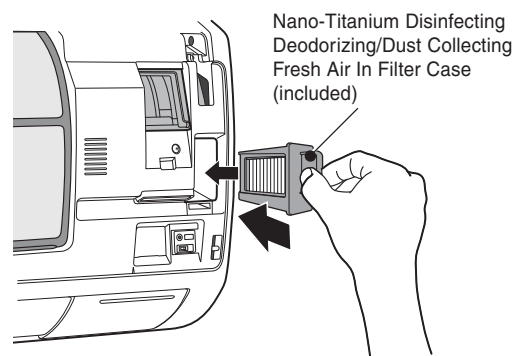

### 9 Attaching the Exhaust Pre-Filter

- Please hold the handle and attach the filter by pushing it along the inner grooves until the filter clicks.

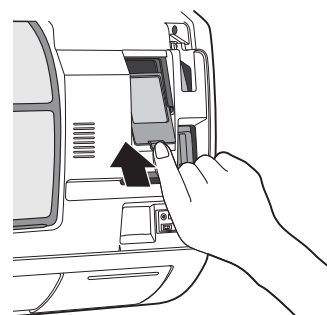

- Keep pressing the front panel in the direction of the arrow (3 places) until the panel clicks with both hands and pull forward, then down.

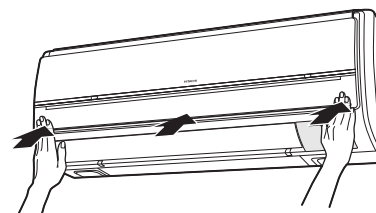

#### **CAUTION**

- **Do not operate with the duct filter removed.**  
Dust or odors may infiltrate the room and may cause the device to malfunction.

**CAUTION**

Cleaning and maintenance must be carried out only by qualified service personal. Before cleaning, stop operation and switch off the power supply.

**1. PRE-FILTER**

When the filter indicator lamp comes on, be sure to clean the filter. By doing so, the power rates are saved. In case the air filter is full of dust, the air flow will decrease and the cooling capacity will be reduced. Further, noise may occur. Be sure to clean the filter following the procedure below.

**PROCEDURE**

**1** Open the front panel carefully and remove the filter.

**2** Vacuum dust from the pre-filter using vacuum cleaner. If there is too much dust, wash the filter with detergent and rinse it thoroughly. After that, dry it in the shade.

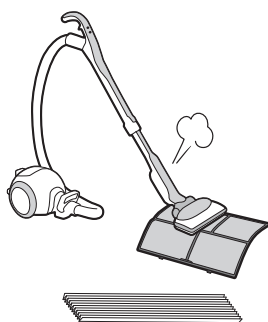

**3**

- Set the filter with "FRONT" mark facing front, and slot them into the original state.
- After attaching the filters, push the front panel at three arrow portions as shown in figure and close it.

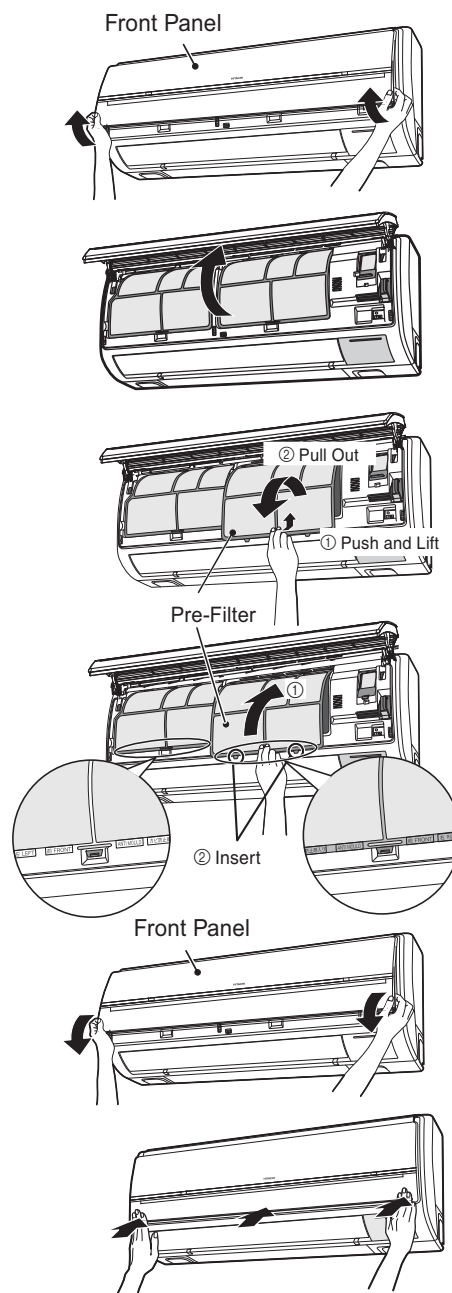

**CAUTION**

- Do not wash with hot water at more than 40°C. The filter may shrink.
- When washing it, shake off moisture completely and dry it in the shade; do not expose it directly to the sun. The filter may shrink.
- Don't operate the unit without filter. Fault may occur if you continue.

# MAINTENANCE

## 2. CLEANING OF FRONT PANEL AND TOP GRILL

- Remove the front panel and the top grill and wash with clean water.  
Wash it with a soft sponge.  
After using neutral detergent, wash thoroughly with clean water.
- When the front panel and the top grill are not removed, wipe it with a soft dry cloth. Wipe the remote controller thoroughly with a soft dry cloth.
- Wipe the water thoroughly.  
If water remains at indicators or signal receiver of indoor unit, it causes trouble.

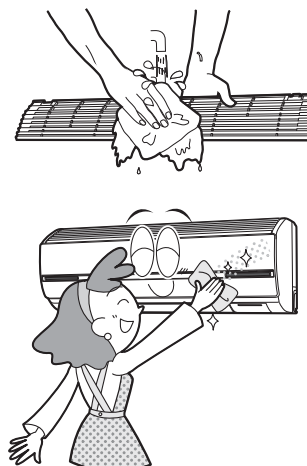

### Method of removing the front panel

Be sure to hold the front panel with both hands to detach and attach it.

#### Removing the Front Panel

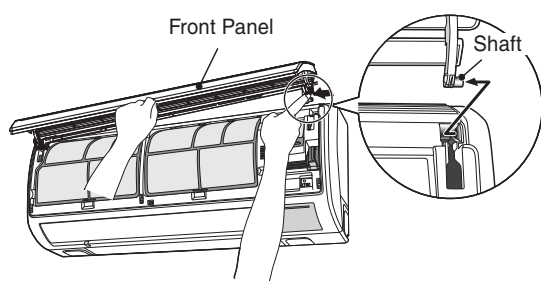

- When the front panel is fully opened with both hands, push the right arm to the inside to release it, and while closing the front panel slightly, put it out forward.

#### Attaching the Front Panel

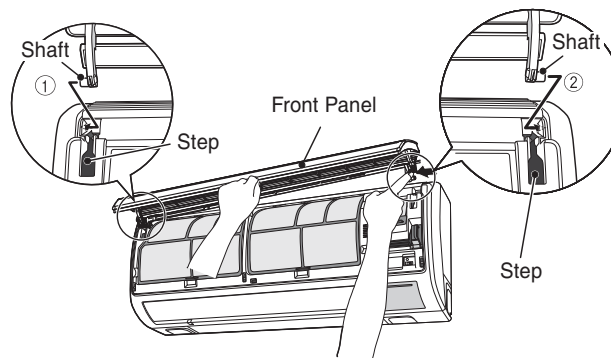

- Move the shafts of the left and right arms into the steps in the unit and securely insert them into the holes.

### Removing and attaching the top grill

#### Removing

- ① Lift up while pressing the top grill and remove from tab. (3 places: left, centre and right)
- ② Pull forward.

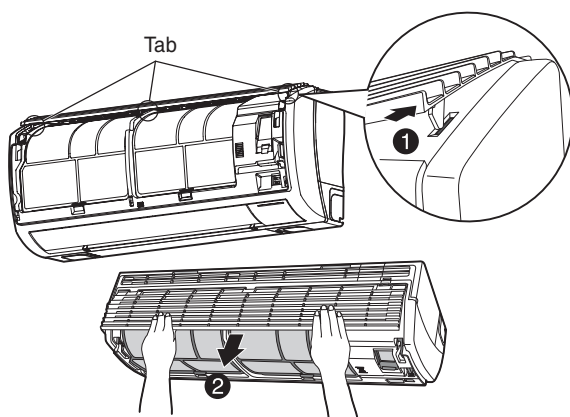

#### Attaching

- ① Position the “↑” sign away. Slide along the top of the indoor device and press.
- ② Press the top grill down and affix with the hold down tab.

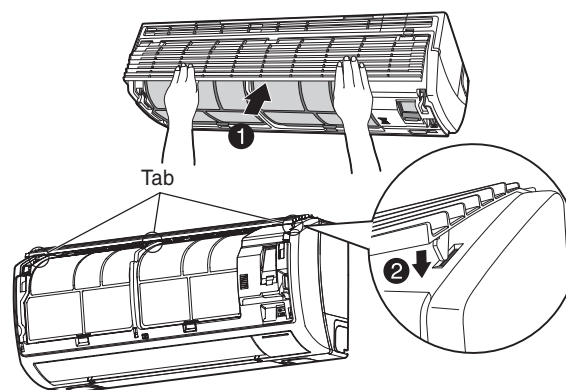

**⚠ CAUTION**

- Do not splash or direct water to the body of the unit when cleaning it as this may cause short circuit.
- Never use hot water (above 40°C), benzine, gasoline, acid, thinner or a brush, because they will damage the plastic surface and the coating.



**3. MAINTENANCE AT BEGINNING OF LONG OFF PERIOD**

- Run the unit by setting the operation mode to  (FAN) and the fan speed to HI for about half a day on a fine day, and dry the whole of the unit.
- Switch off the power plug or turn off the circuit breaker.

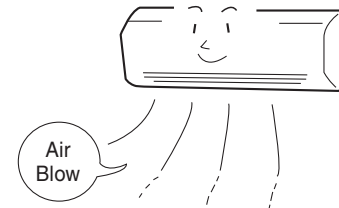



## MAINTENANCE (Two Way Air Exchange Fan and Hose)

### ■ To ensure clean usage, please dry the interior of the Two Way Air Exchange Fan and Hose.

- If this is the first time during the year (seasons) that the device is being used to cooling or dehumidifying operation, please conduct one of the following maintenance procedures.
- If this is the first time during the year (seasons) that the device is being used to heat, please conduct one of the following maintenance procedures.
- If odors from the fresh air window are a concern, even if maintenance has been conducted on the duct filters, please conduct one of the following maintenance procedures.

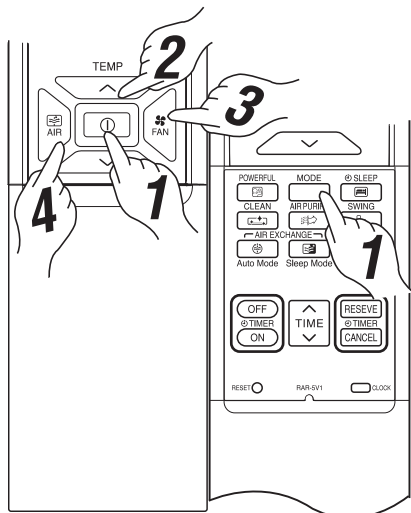

### Maintenance During the Summer

- After sealing the room, please conduct the following for 4 hrs..

- 1** Please perform dehumidify operation.
- 2** Please set the temperature to 24°C.
- 3** Please set the fan speed to “SILENT”.
- 4** Please perform the exhaust (HI) operation.

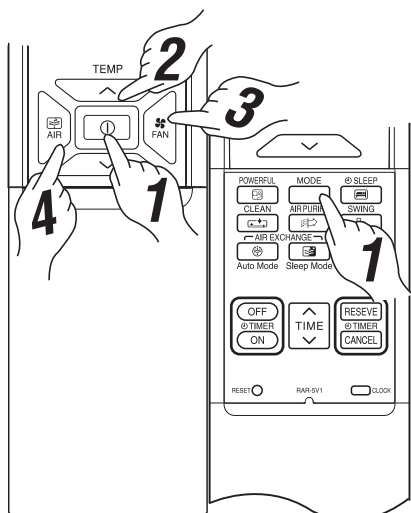

### Maintenance During the Autumn or Rainy Season

- After opening the room, please conduct the following for 4 hrs..

- 1** Please perform heat operation.
- 2** Please set the temperature to 32°C.
- 3** Please set the fan speed to “SILENT”.
- 4** Please perform the exhaust (HI) operation.

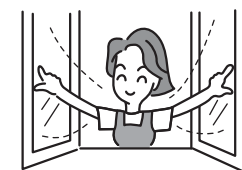

- If the outside temperature is above 24°C, please conduct maintenance by following the “Maintenance During the Summer” procedures. (When the outside temperature exceeds 24°C, the machine does not operate the heater to prevent any damage.)

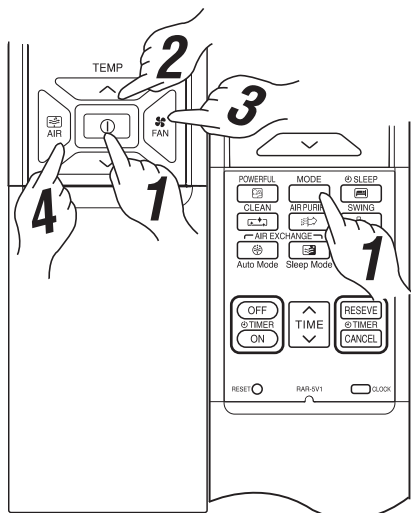

### Maintenance During the Winter

- After opening the room, please conduct the following for 4 hrs..

- 1** Please perform heat operation.
- 2** Please set the temperature to 32°C.
- 3** Please set the fan speed to “SILENT”.
- 4** Please perform the exhaust (HI) operation.





## INFORMATION

### CAPABILITIES

#### Heating Capability

- This room air conditioner utilizes a heat pump system that absorbs exterior heat and brings it into a room to be heated. As the ambient temperature gets lower, heating capability will also lower. In such a situation, the inverter work to increase compressor rpm to keep the unit's heating capability from decreasing. If the unit's heating performance is still unsatisfactory, other heating appliances should be used to augment this unit's performance.
- The air conditioner is designed to heat an entire room so that it may take some time before you feel warm. Timer operation is recommended for effective preheating ahead of the desired time.

#### CAUTION

Do not use a stove or any other high temperature devices in proximity to the indoor unit.



#### Cooling and Dehumidifying Capabilities

- If the heat present in a room exceeds the unit's cooling capacity (for example, if there are many people in the room or other heating appliances are used), the preset room temperature may not be reached.

### VARIOUS FUNCTIONS

- When fan speed, room temperature are set with the remote controller before starting manual operation and the buttons are released, the indication of settings will go off in 10 seconds and only the operation mode will be displayed.
- Pressing the button while the unit is in operation will let the protective circuit work so that the unit will not operate for approximately 3 minutes.
- During heating operation, the "OPERATION" lamp on the indoor unit indicators may blink with no air emitted for a while.
- If you feel cold wind during heating operation with the (HI) fan speed or want to make the unit operation quieter after the room is heated, use of (AUTO) setting is recommended.
- With the (LOW), (SILENT) settings, the unit's cooling capacity will lower slightly.
- With the (LOW), (SILENT) settings, the unit's fan speed of heating operation will vary with the operating conditions.

### TIMER PROGRAMMING/SLEEP TIMER OPERATION

- When the timer has been programmed, the unit will not operate even if the set time is reached unless the unit receives a signal from the remote controller. Confirm that timer programming is complete (beep) and the TIMER lamp of the indoor unit lights.
- If the (SLEEP) button is pressed while the ON/OFF timer is programmed, the sleep timer takes priority.
- During sleep timer operation, the fan speed sets to (SILENT) regardless of the preset speed. The remote controller display indication will remain unchanged even with the (SILENT) setting.

# UNDERSTANDING THE OPERATING MECHANISM

## Air Purifying Operation (Page 17)

- When the two way air exchange operation is configured during the air purifier operation, the fan speed operation (heating, cooling and dehumidifying operation when the heating, cooling and dehumidifying of the device are combined) is combined with the two way air exchange operation.

## Two Way Air Exchange Operation (Page 21)

### ■ Fresh Air In Operation

- When the air temperature outside the room is more than about 30°C or less than about 3°C, the fresh air in does not operate to prevent dew condensation on the two way air exchange fan and hose and to save energy.
- If the difference in temperature between the inside and outside of the room is more than about 7°C, the fresh air in does not operate to prevent dew condensation on the two way air exchange fan and hose, while cooling operation.
- If the difference in temperature between the inside and outside of the room is more than about 22°C, the fresh air in does not operate to prevent dew condensation on the two way air exchange fan and hose, while heating operation.
- **When the above mentioned operations have stopped, the “Two Way Air Exchange” lamp on the indoor unit indicators blinks (lights for 10 seconds/light off for 1 second).**

### WARNING

- **When the humidity inside the room is HIGH (more than 70%), do not use the fresh air in operation.**  
Dew condensation may be the cause of failure.

### ■ Exhaust Operation

- When the temperature inside the room is more than about 43°C, the exhaust does not operate to protect the exhaust fan from damage.
- **When the above mentioned operation has stopped, the “Two Way Air Exchange” lamp on the indoor unit indicators blinks (lights for 10 seconds/light off for 1 second).**

### ■ Abnormal of Two Way Air Exchange Fan

- Two Way Air Exchange Fan is abnormal if the “Two Way Air Exchange” lamp of the indoor unit indicators blinks (lights for 4 seconds/light off for 1 second) repeatedly.  
In this case, all the functions can be operated except for the Two Way Air Exchange operation.

### ■ Sound of the Two Way Air Exchange Operation

Type of operation	Operating sound
“HI” Fresh Air In	About the same when cooling (Fan Speed: “HI”).
“MED” Fresh Air In	About the same when cooling (Fan Speed: “MED”).
“LOW” Fresh Air In	About the same when cooling (Fan Speed: “LOW”).
“HI” Exhaust	About the same when cooling (Fan Speed: “HI”).
“MED” Exhaust	About the same when cooling (Fan Speed: “MED”).
“LOW” Exhaust	About the same when cooling (Fan Speed: “LOW”).

\* These are just rough indications when the fresh air in and exhaust operate independently. In addition, the operating volume of the air conditioning changes according to the mounting conditions.  
If the air conditioning operation is configured at the same time, the volume of the operation sound becomes bigger.

## Sleep Timer Operation (Page 25)

- If the remote controller never receive the signal when sleep timer is set, it does not start to operate even when reaching the set time. Please confirm the sleep timer setting by the “beep” sound and the “TIMER” lamp on the indoor unit.
- If the vertical deflector are configured to swing while the Sleep Timer is set, it will not swing when 1hr. More Timer operates during cooling/dehumidifying or Sleep (7 hrs. Monitoring) operation during heating.
- When sleep timer setting, if the air conditioning operation (cooling, dehumidifying, heating) is configured in combination with the fresh air in, exhaust and air purifier, 1 hr. More Timer of the cooling and dehumidifying operation or Sleep (7 hrs. Monitoring) timer operation during heating only the air conditioning operation performs.

## UNDERSTANDING THE OPERATING MECHANISM

### Fresh Air In During Sleep Mode Operation (Page 26)

- By configuring Fresh Air In During Sleep Mode, the air conditioning operates the fresh air in during sleep mode operation (while cooling or dehumidifying) when the outside air temperature is lower than room temperature.
- If “Sleep Timer” operation of the air purifier is performed while the Fresh Air In During Sleep Mode is configured, ventilating operation that takes the air from the outside into the room air conditioning fan when the outside air temperature is lower than room temperature.
- If the room temperature decreases about 2°C below than configured temperature while fresh air in operating, the fresh air in operation will be stopped.
- The fan speed cannot be adjusted in fresh air in during sleep mode.
- If the heating operation is performed while the Fresh Air In During Sleep Mode is configured, Fresh Air In During Sleep Mode operation will be canceled, however, when the heating operation is stopped, the mode returns to Fresh Air In During Sleep Mode settings.
- If the fresh air in/exhaust operation is performed while the Fresh Air In During Sleep Mode is configured, Fresh Air In During Sleep Mode operation will be canceled, however, when the fresh air in/exhaust operation is stopped, the mode returns to Fresh Air In During Sleep Mode settings.
- The fresh air in does not operate depending on the room temperature/outside air temperature.

### Installing the Device when the Two Way Air Exchange Cannot Operate

- If the installation work specified for the embedded ducting cannot be vented the two way air exchange hose outside the room, please select “Only Exhaust” or “Prohibit Two Way Air Exchange”.

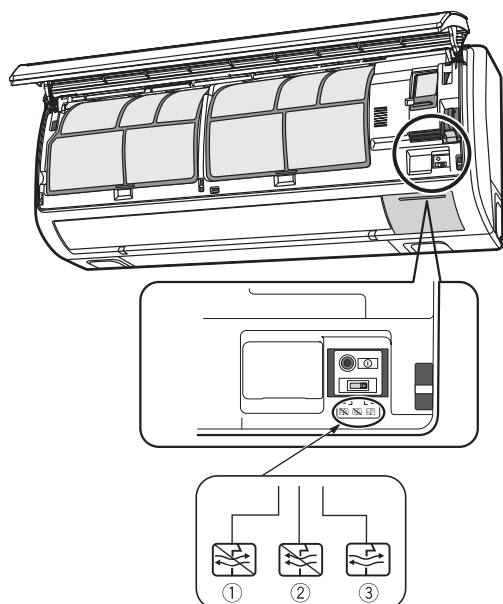

Two Way Air Exchange Selection Switch  
 ① Prohibit Two Way Air Exchange  
 ② Only Exhaust  
 ③ Operate Two Way Air Exchange

#### When selecting “Prohibit Two Way Air Exchange”

- When the two way air exchange hose cannot be vented outside of the room directly (installation work specified for the embedded ducting).
- When there is a source of odor, smoke, or oily smoke in the vicinity of the exit of the two way air exchange hose, even if the installation work directly vents the two way air exchange hose outside the room.

#### When selecting “Only Exhaust” (only exhaust operation can be operated)

- When there is some space to vent the two way air exchange hose between the internal and external walls, which leads outside the room, even if the two way air exchange hose cannot be vented outside of the room directly (conventional construction methods).
- **There is a restriction to the length of the two way air exchange hose (maximum length is 3m).**
- **Please consult your local dealer where the device was purchased regarding the details of installation work.**

#### **CAUTION**

- Do not supply air from inside the wall.
- By supplying highly humid air from inside a wall or from underneath the floor, this will cause dew to form.
- And also may cause the odors from inside a wall or from underneath the floor to infiltrate the room.

## UNDERSTANDING THE OPERATING MECHANISM

### Automatic Two Way Air Exchange Operation

- The Dirt Sensor detects cigarette smoke, sprays (pesticides), alcohol, etc.
- The Dirt Sensor may also respond to sudden temperature changes when the cooling/heating operation starts and sudden changes in airflow when doors open and close.
- The automatic two way air exchange can be configured for two weeks at one time. The  (AUTOMATIC TWO WAY AIR EXCHANGE) is configured for two weeks after it is set with the remote controller.
- Even the air in the room is dirty after the automatic two way air exchange operation has been configured, the exhaust operation does not perform for 5 minutes.
- In the case the automatic two way air exchange operation performs during the air conditioning operation, the exhaust or fresh air in operates in addition to the air conditioning.
- Once the dirt sensor detects the dirt and starts exhaust operation, even you open the window after that the exhaust operates for at least 20 minutes and then operates the fresh air in.
- The two way air exchange operation does not perform depending on the room temperature/outside air temperature.



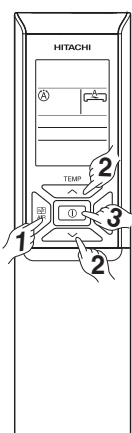

#### CAUTION

- Exhaust operation may not perform in Automatic Two Way Air Exchange Operation when the air inside the room is dirt.  
In this case, please operate Exhaust operation manually by pressing the  (Two Way Air Exchange) button or open the windows for ventilation.

### Changing the Sensitivity of the Dirt Sensor



#### ■ There are 7 levels of sensitivity

- 1 Press the  button while the operation is stopped.**  
(Please operate either the fresh air in or the exhaust. Select the fan speed “HI”, “MED” or “LOW”.)
- 2 The sensitivity can be selected with the Room Temperature button.**  
 sensitivity increase/  sensitivity decrease
  - Increasing the sensitivity by one level displays “+1”.
  - Decreasing the sensitivity by one level displays “-1”.
  - The configuration range has 7 levels: +3 - -3.
  - The +3 - -3 display will turn off after about 10 seconds.
- 3 Please stop the operation with the  button.**

### Self Clean Operation (Page 20)



- By setting Self Clean operation, it automatically starts self clean operation after stopping the cooling and dehumidifying operations. First, wash the odor components attached to the indoor heat exchanger due to the “FAN” operation (combined with the exhaust). Next, “HEATING” (combined with the exhaust), “ONLY EXHAUST” and “FAN” operation (combined with the exhaust) are performed to suppress the outbreak of mold in the indoor unit.
- If the outside air temperature is low, the cooling and dehumidifying may not operate.
- If the ON-TIMER has been configured, the Self Clean operation does not perform two hours before the configured time.
- If the operation is stopped in the following conditions, the Self Clean operation does not perform. (Heating and Air purifying operations, stopped by pressing OFF-TIMER or SLEEP TIMER.)

### Timer Settings

- If the remote controller never receive the signal when timer is set, it does not start to operate even when reaching the set time. Please confirm the timer setting by the “beep” sound and the “Timer” lamp on the indoor unit.
- When the dehumidifying is operated while the timer is configured, the timer settings will disappear from the LCD, but the setting is not canceled. When the dehumidifying operation is stopped, the timer settings will display again.

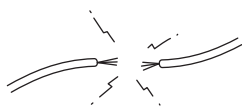
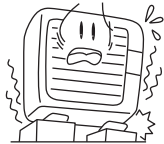

## REGULAR INSPECTION

PLEASE CHECK THE FOLLOWING POINTS EVERY EITHER HALF YEARLY OR YEARLY. CONTACT YOUR SALES AGENT SHOULD YOU NEED ANY HELP.

1		<b>WARNING</b>	<b>Check to see if the unit's earth line has been connected correctly.</b> If the earth line is disconnected or faulty, unit failure or electric shock hazard may result.
2		<b>WARNING</b>	<b>Check to see if the mounting frame has rusted excessively or if the outdoor unit has tilted or become unstable.</b> It could collapse or fall, causing injury.
3		<b>WARNING</b>	<b>Check to see if the power plug is securely inserted into the wall socket.</b> If the power plug is not inserted into the wall socket securely, it will become hot and an electric shock or fire may occurred. If dust or dirt is found on the power plug, clean the plug and insert it into the wall socket.

## AFTER SALES SERVICE AND WARRANTY

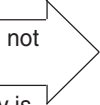
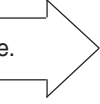
**WHEN ASKING FOR SERVICE, CHECK THE FOLLOWING POINTS.**

CONDITION	CHECK THE FOLLOWING POINTS
<p>If the remote controller is not transmitting a signal. (Remote controller display is dim or blank.)</p> 	<ul style="list-style-type: none"> <li>Do the batteries need replacement?</li> <li>Is the polarity of the inserted batteries correct?</li> </ul>
<p>When it does not operate.</p> 	<ul style="list-style-type: none"> <li>Is the fuse all right?</li> <li>Is the voltage extremely high or low?</li> <li>Is the circuit breaker "ON"?</li> <li>Is the power plug inserted?</li> <li>Do you have any power cut?</li> </ul>
<p>When it does not cool well. When it does not heat well.</p> 	<ul style="list-style-type: none"> <li>Is the air filter blocked with dust?</li> <li>Is the set temperature suitable?</li> <li>Have horizontal air deflectors been adjusted to their correct positions according to the operation mode selected?</li> <li>Are the air inlets or air outlets of indoor and outdoor units blocked?</li> <li>Is the fan speed "LOW" or "SILENT"?</li> </ul>

■ The following phenomena do not indicate unit failure.

During heating, the operation indicator blinks and air blow stops	<p>&lt;Operation start&gt; The unit is preparing to blow warm air. Please wait.</p> <p>&lt;In operation&gt; The outdoor unit is defrosting. Please wait.</p>
Hissing or fizzy sounds	Refrigerant flow noise in the pipe or valve sound generated when flow rate is adjusted.
Squeaking noise	Noise generated when the unit expands or contracts due to temperature changes.
Rustling noise	Noise generated with the indoor unit fan's rpm changing such as operation start times.
Clicking noise	Noise of the motorized valve when the unit is switched on.

Perking noise	Noise of the ventilation fan sucking in air present in the drain hose and blowing out dehumidifying water that had accumulated in the condensed water collector. For details, consult your sales agent.
Changing operation noise	Operation noise changes due to power variations according to room temperature changes.
Mist emission	Mist is generated as the air within the room is suddenly cooled by conditioned air.
Steam emitted from the outdoor unit	Water generated during defrosting operation evaporates and steam is emitted.
Odors	Caused as the smells and particles of smoke, food, cosmetics, etc. present in room air become attached the unit and blown off into the room again.
The outdoor unit continues to operate even if operation is stopped.	Defrosting is underway (as the heating operation is stopped, the microcomputer checks frost accumulated in the indoor unit and instructs the unit to perform automatic defrosting if necessary).
The OPERATION lamp is blinking.	Shows preheating or defrosting operation is underway. As the protective circuit or preheat sensor operates when unit operation is stopped during preheating and then restarted, or when operation mode is switched from cooling to heating, the lamp continues to blink.
Does not reach the temperature setting.	Actual room temperature may deviate slightly from the remote controller's temperature setting depending on the number of people in the room, indoor or outdoor conditions when the air conditioner is used for more than one room at the same time.

- If the unit still fails to operate normally after performing the above inspections, turn the circuit breaker off and contact your sales agent immediately.

**Contact your sales agent immediately if the following phenomena should occur:**

- The circuit breaker switches off or the fuse blows frequently.
  - The switch operation is not stable.
  - Foreign matter or water accidentally enters the unit interior.
  - The power cord gets excessively hot or its insulation is torn or stripped.
  - TIMER lamp or FILTER lamp on the indoor unit indicators blinks.
- (As the nature of the failure can be identified by the blinking cycle, check the blinking cycle before turning off the circuit breaker.)



**Notes**



- In quiet operation or stopping the running, the following phenomena may occasionally occur, but they are not abnormal for the operation.
  - (1) Slight flowing noise of refrigerant in the refrigerating cycle.
  - (2) Slight rubbing noise from the fan casing which is cooled and then gradually warmed as operation stops.
- The odor will possibly be emitted from the room air conditioner because the various odor, emitted by smoke, foodstuffs, cosmetics and so on, sticks to it. So please clean the air filter and the evaporator regularly to reduce the odor.

- Please contact your sales agent immediately if the air conditioner still fails to operate normally after the above inspections. Inform your agent of the model of your unit, production number, date of installation. Please also inform him regarding the fault.

Please note:

On switching on the equipment, particularly when the room light is dimmed, a slight brightness fluctuation may occur. This is of no consequence.

The conditions of the local Power Supply Companies are to be observed.

# HITACHI

## Inspire the Next

**СПЛИТ-СИСТЕМА**

# ВНУТРЕННИЙ БЛОК/НАРУЖНЫЙ БЛОК

РУССКИЙ



### МОДЕЛИ

**RAS-10JH5/RAC-10JH5**  
**RAS-14JH5/RAC-14JH5**

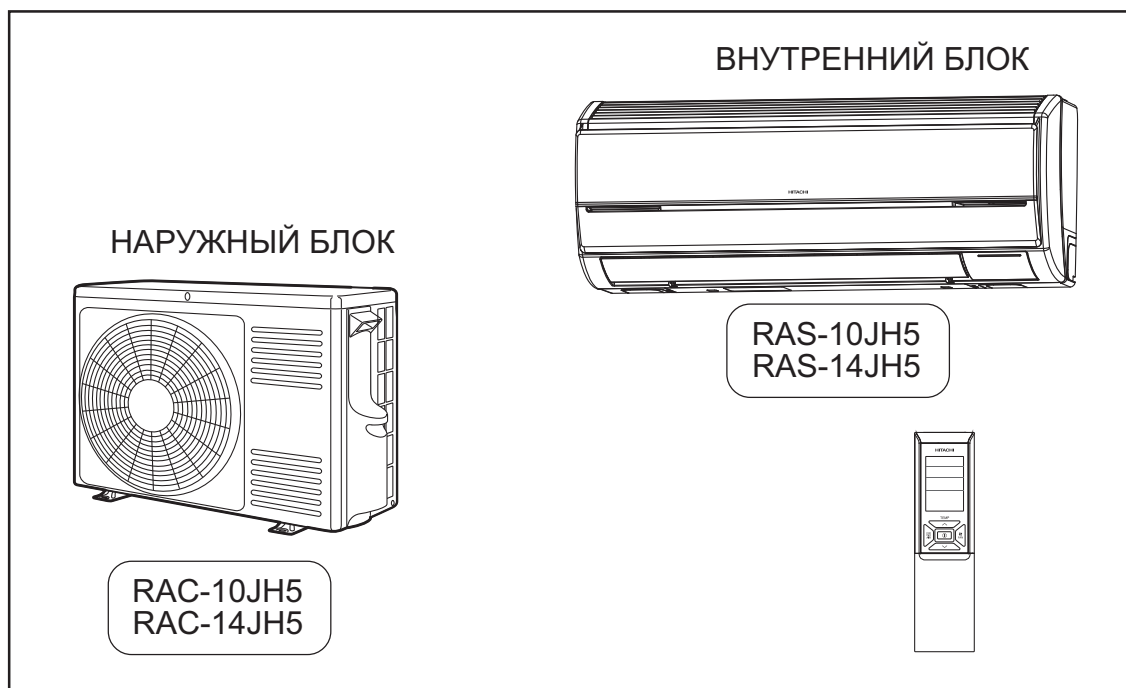

#### Instruction manual

Page 1~38

To obtain the best performance and ensure years of trouble free use, please read this instruction manual completely.

#### Инструкция по эксплуатации

Страницы 39~76

Для достижения наивысшей производительности и обеспечения длительной безаварийной эксплуатации внимательно изучите данную инструкцию по эксплуатации.





# ТЕХНИКА БЕЗОПАСНОСТИ







- Для обеспечения надлежащего использования прибора внимательно изучите раздел «Техника безопасности» перед работой с агрегатом.
- Уделите особое внимание указаниям, обозначенным символами "▲ **ВНИМАНИЕ!**" и "▲ **ОСТОРОЖНО!**". Словом «Внимание!» обозначены указания, несоблюдение которых может привести к тяжелой травме вплоть до смертельного исхода. Словом «Осторожно!» обозначены указания, несоблюдение которых может привести к серьезному повреждению оборудования или травме. Для обеспечения безопасности строго соблюдайте приведенные указания.
- Символы, используемые для обозначения указаний. (Примеры символов приведены ниже.)

 Данный символ обозначает запрет.





 Данный символ обозначает указание, которое необходимо строго соблюдать.

- Сохраните инструкцию после прочтения.

## УКАЗАНИЯ ПО МОНТАЖУ

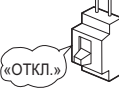
 <b>ВНИМАНИЕ!</b>	<ul style="list-style-type: none"> <li>• Изменять конструкцию агрегата запрещается. Несанкционированное изменение конструкции агрегата может стать причиной утечек воды, отказов, коротких замыканий или возгораний.</li> </ul>	 ЗАПРЕЩЕНО
	<ul style="list-style-type: none"> <li>• Для монтажа агрегата обратитесь в торговое представительство нашей компании или в уполномоченную монтажную организацию. Самостоятельный монтаж агрегата может стать причиной утечек воды, отказов, коротких замыканий или возгораний.</li> <li>• Агрегат должен быть заземлен. Запрещается прокладывать проводник заземления рядом с водо- и газопроводами, молниеотводом или линией заземления телефонной сети. Ненадлежащий монтаж кабеля заземления может стать причиной поражения электрическим током.</li> </ul>	 ЗАЗЕМЛИТЕ
	<ul style="list-style-type: none"> <li>• Используйте трубы, пригодные для работы с хладагентом R410A. В противном случае возможно возникновение трещин в медных трубах, что приведет к выходу агрегата из строя.</li> </ul>	
 <b>ОСТОРОЖНО!</b>	<ul style="list-style-type: none"> <li>• Агрегат должен быть оснащен автоматическим выключателем, расположение которого зависит от места установки агрегата. Отсутствие автоматического выключателя может стать причиной поражения электрическим током.</li> </ul>	 ЗАПРЕЩЕНО
	<ul style="list-style-type: none"> <li>• Запрещается устанавливать агрегат в зонах возможного скопления легковоспламеняющихся газов. Наличие легковоспламеняющихся газов в зоне установки наружного блока может привести к возгоранию. Трубопровод должен быть установлен на соответствующих опорах, расстояние между которыми не должно превышать 1 м.</li> </ul>	
	<ul style="list-style-type: none"> <li>• При монтаже системы отвода конденсата убедитесь, что обеспечивается беспрепятственный сток жидкости. Неисправная система отвода конденсата от внутреннего или наружного блока может привести к повышению влажности воздуха в помещении.</li> <li>• Убедитесь, что агрегат питается от однофазной сети с напряжением 230 В. Питание от других источников может стать причиной перегрева электрических компонентов и возгорания.</li> </ul>	 ЗАПРЕЩЕНО

## УКАЗАНИЯ ПО ТРАНСПОРТИРОВАНИЮ И ТЕХНИЧЕСКОМУ ОБСЛУЖИВАНИЮ

 <b>ВНИМАНИЕ!</b>	<ul style="list-style-type: none"> <li>• При возникновении аварийной ситуации (например, появлении запаха гари) отключите агрегат, выньте вилку из розетки или выключите автоматический выключатель. Свяжитесь с представителем нашей компании. Продолжение работы после обнаружения неисправности может стать причиной выхода агрегата из строя, короткого замыкания или возгорания.</li> </ul>	 «ОТКЛ.»
	<ul style="list-style-type: none"> <li>• Свяжитесь с представителем нашей компании для проведения технического обслуживания. Неполное, неправильное или самостоятельное выполнение технического обслуживания может стать причиной поражения электрическим током или возгорания.</li> </ul>	
	<ul style="list-style-type: none"> <li>• Для транспортирования или повторной установки агрегата свяжитесь с представителем нашей компании. Неправильно осуществленная транспортировка или установка агрегата может стать причиной поражения электрическим током или возгорания.</li> </ul>	
	<ul style="list-style-type: none"> <li>• Не стойте длительное время в потоке воздуха от агрегата.</li> </ul>	 ЗАПРЕЩЕНО
	<ul style="list-style-type: none"> <li>• Запрещается использовать для подключения к источнику питания удлинитель или подключать к одному источнику несколько потребителей. Кроме того, во избежание натяжения кабель питания должен иметь запас по длине. Невыполнение данного требования может стать причиной поражения электрическим током, повышенного тепловыделения или возгорания.</li> </ul>	 ЗАПРЕЩЕНО
<ul style="list-style-type: none"> <li>• Запрещается связывать кабель питания в узел, дергать, ставить на него тяжести, нагревать, подвергать механической обработке или зажимать между предметами. Это может стать причиной обрыва кабеля. Использование поврежденных кабелей может стать причиной поражения электрическим током или возгорания.</li> </ul>	 ЗАПРЕЩЕНО	
 ЗАПРЕЩЕНО <ul style="list-style-type: none"> <li>• Запрещается вставлять в воздуховыпускное или воздухозаборное отверстие посторонние предметы (например, тонкие стержни), так как их контакт с вращающимся на высокой скорости вентилятором может стать причиной травмы.</li> </ul>		

## УКАЗАНИЯ ПО ЭКСПЛУАТАЦИИ

 <b>ВНИМАНИЕ!</b>	<ul style="list-style-type: none"> <li>Запрещается использовать такие проводники, как плавкая проволока, это может стать причиной несчастных случаев.</li> </ul>  <p style="text-align: right;">ЗАПРЕЩЕНО</p>
	 <ul style="list-style-type: none"> <li>Во время грозы отключите агрегат и отключите автоматический выключатель.</li> </ul>
	<ul style="list-style-type: none"> <li>Запрещается оставлять аэрозольные баллончики и горючие вещества на расстоянии ближе одного метра от воздуховыпускного отверстия внутреннего или наружного блока. Повышение давления в аэрозольном баллоне в результате нагревания горячим воздухом может привести к взрыву.</li> </ul>  <p style="text-align: right;">ЗАПРЕЩЕНО</p>
 <b>ОСТОРОЖНО!</b>	<ul style="list-style-type: none"> <li>Использовать агрегат допускается только в целях, указанных производителем.</li> </ul>  <p style="text-align: right;">ЗАПРЕЩЕНО</p>
	 <ul style="list-style-type: none"> <li>Запрещается работать с агрегатом с влажными руками: это может стать причиной поражения электрическим током вплоть до смертельного исхода.</li> </ul> <p>НЕ КАСАЙТЕСЬ ВЛАЖНЫМИ РУКАМИ</p>
	<ul style="list-style-type: none"> <li>При работах с агрегатом с использованием горелки, следует регулярно проветривать помещение во избежание кислородной недостаточности.</li> </ul>  <p style="text-align: right;">ВАЖНОЕ ТРЕБОВАНИЕ</p>
	 <ul style="list-style-type: none"> <li>Не направляйте струю холодного воздуха из кондиционера на такое тепловое оборудование как, электрические плиты или печи, так как это может снизить их производительность.</li> </ul> <p style="text-align: left;">ЗАПРЕЩЕНО</p>
	<ul style="list-style-type: none"> <li>Убедитесь, что наружная опорная рама установлена надежно, прочно закреплена и не имеет дефектов. Несоблюдение данного требования может привести к травме в результате падения наружного блока.</li> </ul>  <p style="text-align: right;">ЗАПРЕЩЕНО</p>
	 <ul style="list-style-type: none"> <li>Запрещается мыть агрегат или устанавливая на внутренний блок емкости с водой, например, вазы. Возникающие утечки электрического тока могут стать причиной поражения электрическим током.</li> </ul> <p style="text-align: left;">ЗАПРЕЩЕНО</p>
	<ul style="list-style-type: none"> <li>Не направляйте струю воздуха из кондиционера на растения или животных, так как это отрицательно влияет на их самочувствие.</li> </ul>  <p style="text-align: right;">ЗАПРЕЩЕНО</p>
	 <ul style="list-style-type: none"> <li>Не вставляйте на наружный блок и не ставьте на него посторонние предметы.</li> </ul> <p style="text-align: left;">ЗАПРЕЩЕНО</p>
	<ul style="list-style-type: none"> <li>Если в помещении, в котором включен кондиционер, открыто окно или дверь (относительная влажность воздуха всегда выше 80 %) и направляющая заслонка агрегата длительное время направлена вниз или покачивается, то на ней возможно образование конденсата, который будет капать вниз. Это может привести к повреждению мебели. Поэтому не используйте кондиционер в таких условиях длительное время.</li> </ul>  <p style="text-align: right;">ЗАПРЕЩЕНО</p>
	 <ul style="list-style-type: none"> <li>Если потребность помещения в охлаждении или обогреве выше производительности агрегата (например: в помещении находится много людей, используется нагревательное оборудование и т. д.), то обеспечить заданную температуру невозможно.</li> </ul> <p style="text-align: left;">ЗАПРЕЩЕНО</p>
	<ul style="list-style-type: none"> <li>Чистка данного оборудования, особенно внутреннего блока, должна проводиться только квалифицированным специалистом. Свяжитесь с представителем нашей компании. Использование растворителей или подобных им средств может повредить пластмассовые компоненты агрегата или засорить систему отвода конденсата, что может стать причиной поражения электрическим током в результате утечек воды.</li> </ul>  <p style="text-align: right;">ЗАПРЕЩЕНО</p>
	 <ul style="list-style-type: none"> <li>Не просовывайте руки в воздуховыпускное отверстие, не прикасайтесь к днищу или алюминиевым ребрам наружного блока. Это может стать причиной травмы.</li> </ul> <p style="text-align: left;">НЕ ПРИКАСАЙТЕСЬ</p>
	<ul style="list-style-type: none"> <li>Не прикасайтесь к трубам холодильного контура и клапанам. Возможно получение ожогов.</li> </ul>  <p style="text-align: right;">НЕ ПРИКАСАЙТЕСЬ</p>
	<ul style="list-style-type: none"> <li>Запрещается пользоваться данным агрегатом детям или инвалидам, если они соответствующим образом не проинструктированы квалифицированным специалистом по безопасной эксплуатации агрегата.</li> <li>Не позволяйте детям играть с агрегатом.</li> </ul>

## ОБОЗНАЧЕНИЕ И ФУНКЦИИ КОМПОНЕНТОВ

### ВНУТРЕННИЙ БЛОК

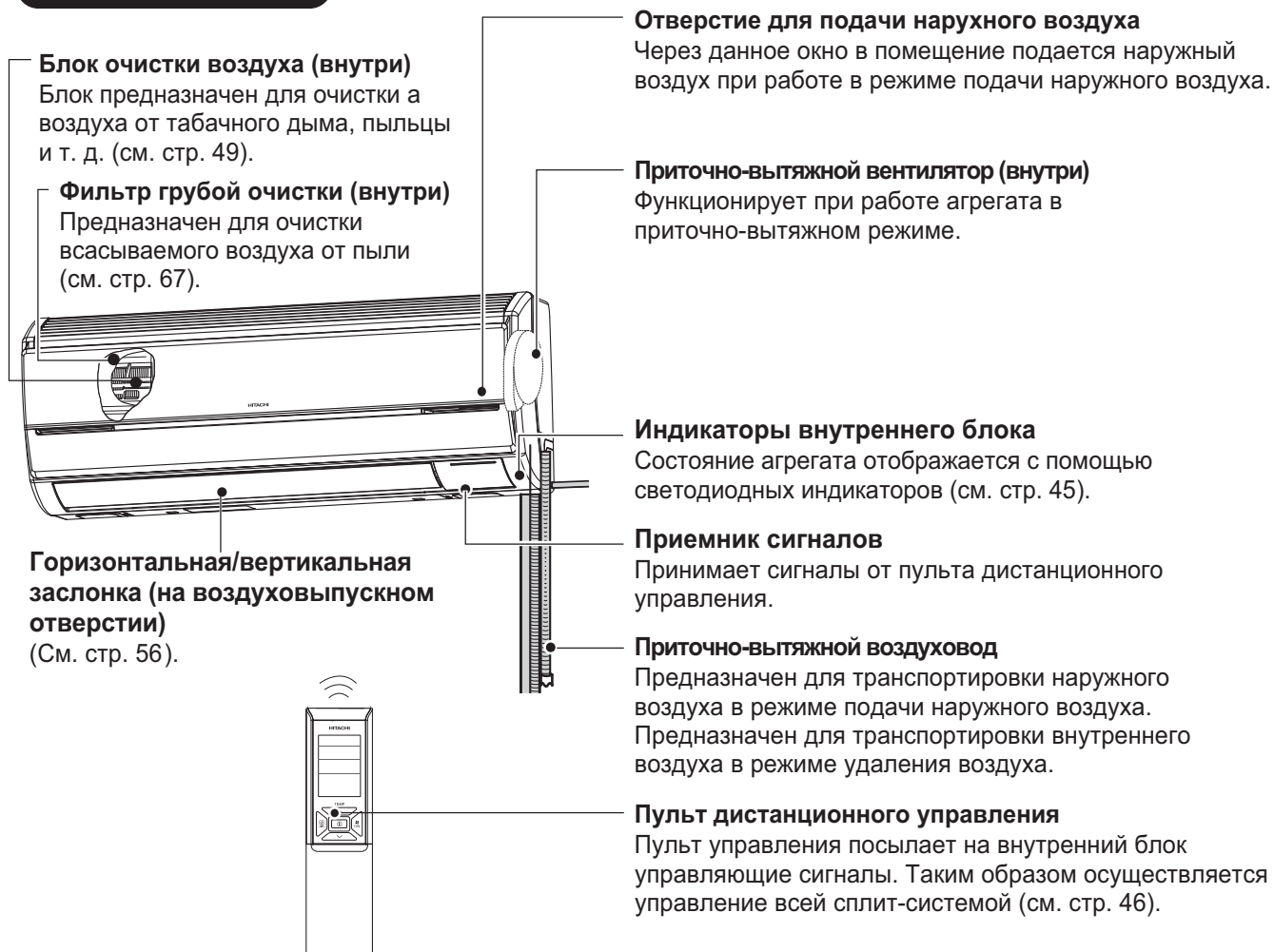

РУССКИЙ

### НАРУЖНЫЙ БЛОК

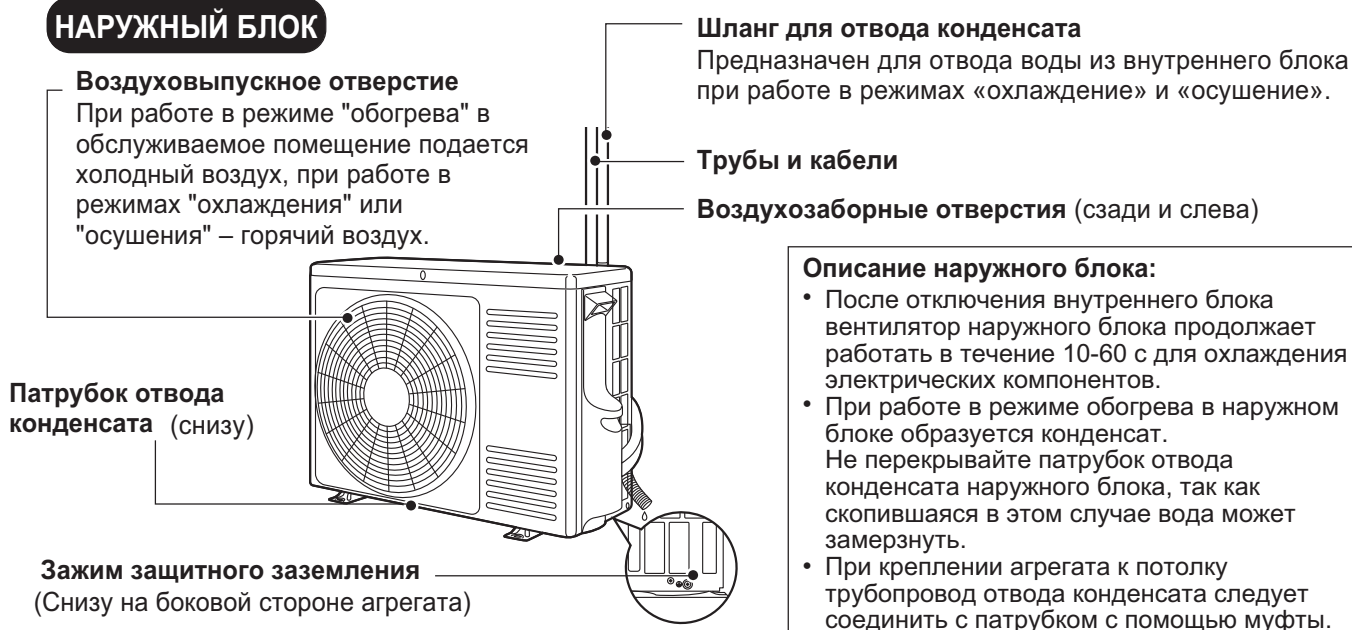

### МОДЕЛИ И РАЗМЕРЫ

МОДЕЛЬ	ШИРИНА, мм	ВЫСОТА, мм	ГЛУБИНА, мм
RAS-10JH5, RAS-14JH5	790	298	222
RAC-10JH5, RAC-14JH5	750	548	288

## ОБОЗНАЧЕНИЕ И ФУНКЦИИ КОМПОНЕНТОВ

### ФИЛЬТР ПРИТОЧНОГО И ВЫТЯЖНОГО ВОЗДУХА

#### Дезинфицирующий, дезодорирующий титановый нано-фильтр наружного воздуха

Фильтр предназначен для устранения неприятных запахов и очистки от пыли наружного воздуха (см. стр. 50 и 65).

#### Фильтр грубой очистки удаляемого воздуха

Фильтр предназначен для очистки удаляемого воздуха от частиц грязи и пыли (см. стр. 65).

#### Фильтр грубой очистки наружного воздуха

Фильтр предназначен для очистки наружного воздуха от частиц грязи и пыли (см. стр. 50 и 65).

#### Датчик загрязнения

Датчик предназначен для определения уровня загрязнения воздуха сигаретным дымом, взвешенными частицами (пестицидами), парами спирта и т. д. (см. стр. 58 и 74)

### ПАНЕЛЬ УПРАВЛЕНИЯ ВНУТРЕННЕГО БЛОКА

- Для доступа к панели управления откройте лицевую панель. (Порядок выполнения этой операции указан на стр. 49).

#### Лицевая панель

#### Аварийный выключатель

Если пульт дистанционного управления не работает (например, из-за неисправных элементов питания), то используйте данный выключатель для включения и отключения кондиционера.

- После включения агрегат начнет работать с предыдущими настройками. (Агрегат включится в автоматическом режиме непосредственно после включения питания.)

#### Переключатель приточно-вытяжного режима

Выберите одно из следующих положений переключателя: "Запрет приточно-вытяжного режима", "Только удаление воздуха" или "Приточно-вытяжной режим".

Схемы монтажа агрегата, при которых работа в приточно-вытяжном режиме невозможна, указаны на стр. 73.

(На заводе-изготовителе по умолчанию переключатель устанавливается в положение «Приточно-вытяжной» режим.)

#### **⚠ ОСТОРОЖНО!**

Перед длительным перерывом в эксплуатации отключите автоматический выключатель и выньте вилку из розетки.

- ☆ При включенном автоматическом выключателе неработающий агрегат потребляет небольшое количество электроэнергии для питания цепи управления. В целях экономии электроэнергии отключите электропитание агрегата (или отключите автоматический выключатель, если питание подается от наружного блока).

## ИНДИКАТОРЫ ВНУТРЕННЕГО БЛОКА

### Индикатор самоочистки (желтый)

Индикатор горит ровным светом при работе агрегата в режиме самоочистки (см. стр. 58).

### Индикатор загрязненности фильтра (зеленый)

Индикатор загорается через каждые 200 часов работы агрегата, сигнализируя о необходимости очистить ФИЛЬТР. Если агрегат отключен, то индикатор гаснет при нажатии кнопки "  " (АВТОМАТИЧЕСКОЕ ПОКАЧИВАНИЕ ЗАСЛОНКИ (ВЕРТИКАЛЬНАЯ)). Индикатор не гаснет при работе в режиме самоочистки.

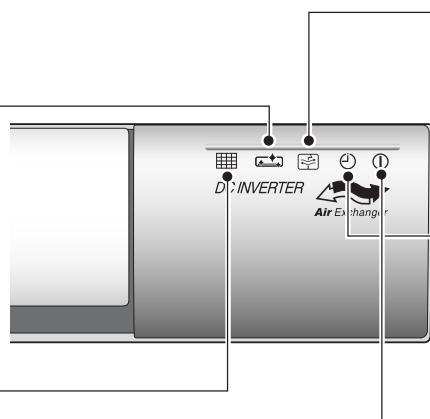

### Индикатор приточно-вытяжного режима (зеленый)

Индикатор светится при работе в приточно-вытяжном режиме.

### Индикатор работы по таймеру (оранжевый)

Индикатор горит ровным светом при работе кондиционера по таймеру.

### Индикатор работы (желтый)

Индикатор горит ровным светом во время работы агрегата. ИНДИКАТОР РАБОТЫ мигает при работе агрегата в режиме обогрева в следующих случаях:

- (1) **В режиме предварительного нагрева**  
В течение 2-3 минут после включения агрегата.
- (2) **В режиме оттаивания**  
Если на теплообменнике наружного блока образуется лед, то агрегат будет переключаться в режим оттаивания каждый час на 5-10 минут.

### ■ Индикатор приточно-вытяжного режима (если исправен) мигает в следующих случаях:

#### Переключатель приточно-вытяжного режима установлен в положение «Запрет приточно-вытяжного режима»

- Если переключатель установлен в положение "Только удаление воздуха" и выбран режим "Подача наружного воздуха в ночном режиме" (см. стр. 64), то при включении с помощью пульта управления режима подачи наружного воздуха (см. стр. 59) дважды раздастся звуковой сигнал и замигает индикатор "Приточно-вытяжной режим" (10 секунд).
- Если переключатель установлен в положение "Запрет приточно-вытяжного режима" и выбран режим "Подача наружного воздуха в ночном режиме" (см. стр. 64) или «Автоматический приточно-вытяжной режим» (см. стр. 60), то при включении с помощью пульта управления режима подачи наружного воздуха (см. стр. 59) дважды раздастся звуковой сигнал и замигает индикатор "Приточно-вытяжной режим" (10 секунд).

#### Работа в приточно-вытяжном режиме

- Отключение приточно-вытяжного режима для предотвращения образования конденсата на вентиляторе и воздуховоде и для защиты вентилятора от воздействия перепада температур между внутренним и наружным воздухом. В течение этого времени индикатор приточно-вытяжного режима мигает (горит ровным светом в течение 10 с, гаснет на 1 с) (см. стр. 72).

### ■ Мигание индикатора приточно-вытяжного режима при отсутствии указанных выше условий сигнализирует о неисправности приточно-вытяжного вентилятора (см. стр. 72).



## ПОДГОТОВКА ПЕРЕД ЭКСПЛУАТАЦИЕЙ

### УСТАНОВКА БАТАРЕЕК

1. Скользящим движением снимите крышку.
2. Установите две сухие алкалиновые батарейки AAA.LR03.  
Положение элементов питания должно соответствовать маркировке на корпусе пульта.
3. Установите крышку обратно.

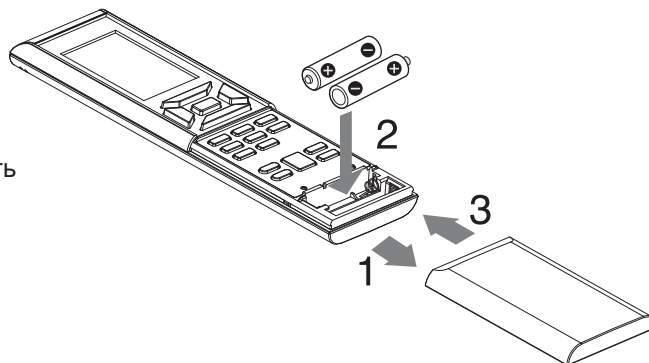

### УСТАНОВКА КРЕПЛЕНИЯ ПУЛЬТА ДИСТАНЦИОННОГО УПРАВЛЕНИЯ НА СТЕНЕ

1. Выберите место, откуда сигнал проходит к устройству.
2. При помощи прилагаемых винтов установите крепление на стене, колонне или в другом подобном месте.
3. Установите пульт дистанционного управления в крепление.

#### ПРИМЕЧАНИЕ

##### Примечания, касающиеся батареек

- При замене батареек используйте батарейки того же типа и заменяйте обе старые батарейки.
- Если устройство долгое время не используется, извлеките батарейки.
- Срок службы батареек составляет примерно 1 год. Однако если в течение года подсветка дисплея пульта дистанционного управления начинает гаснуть, а прием ухудшается, замените обе батарейки новыми алкалиновыми батарейками типа AAA.LR03.
- Прилагаемые батарейки предназначены для запуска агрегата и первоначальной эксплуатации.  
Срок их службы может быть коротким в зависимости от даты изготовления кондиционера.

##### Примечания, касающиеся пульта дистанционного управления

- Никогда не подвергайте пульт воздействию прямого солнечного света.
- Пыль на приемнике или передатчике сигнала снижает чувствительность. Вытрите пыль куском мягкой ткани.
- При наличии в помещении лампочек дневного света (например, инверторных) передача сигнала может блокироваться. В таком случае обратитесь к поставщику.
- Если использование пульта дистанционного управления влияет на другое устройство, переместите его или обратитесь в отдел обслуживания.
- Когда пульт не используется, закройте сдвижную крышку, чтобы предотвратить сбой.

Пульт дистанционного управления

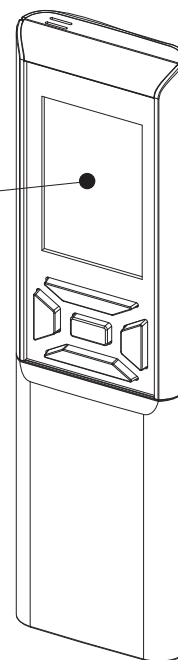

Крепление пульта дистанционного управления

Винты

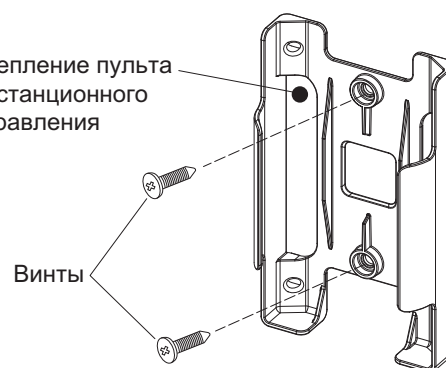

## ОБОЗНАЧЕНИЕ И ФУНКЦИИ КОМПОНЕНТОВ ПУЛЬТА

### ПУЛЬТ ДИСТАНЦИОННОГО УПРАВЛЕНИЯ

- Пульт предназначен для управления внутренним блоком. Радиус действия пульта около 7 м. Если освещение в помещении управляется с помощью электронного оборудования, то радиус действия пульта может быть меньше.  
Пульт дистанционного управления можно закрепить на стене с помощью кронштейна. Перед креплением пульта к стене необходимо убедиться, что управление внутренним блоком возможно.
- Будьте предельно осторожны при работе с пультом. Падение пульта или попадание в него воды может снизить мощность излучаемого сигнала.
- После замены батареек внутренний блок первое время будет реагировать на управляющие сигналы с задержкой около 10 с.
- Если устройство **ВЫКЛЮЧЕНО** (на дисплее отображается **OFF**) и пульт дистанционного управления не используется на протяжении 3 минут, ЖК-дисплей отключится.
- ЖК-дисплей отключается через 10 минут после установки времени, если не использовать пульт дистанционного управления.
- При нажатии любой кнопки ЖК-дисплей включится.
- ЖК-дисплей не отключается во время установки **ТАЙМЕРА**.



## ОБОЗНАЧЕНИЕ И ФУНКЦИИ КОМПОНЕНТОВ ПУЛЬТА

**Кнопка МОЩНОГО режима**  
Предназначена для установки  
МОЩНОГО режима (см. стр. 57).

**Кнопка «САМООЧИСТКА»**  
Предназначена для настройки  
режима самоочистки (см. стр. 58).

**Кнопка «АВТОМАТИЧЕСКИЙ  
ПРИТОЧНО-ВЫТЯЖНОЙ РЕЖИМ»**  
Предназначена для включения  
агрегата в автоматическом  
приточно-вытяжном режиме (см. стр. 60).

**Кнопка ПОДАЧИ НАРУЖНОГО  
ВОЗДУХА В НОЧНОМ РЕЖИМЕ**  
Предназначена для настройки  
подачи наружного воздуха в ночном  
режиме (см. стр. 64).

**Кнопка «ОЧИСТКА ВОЗДУХА»**  
Предназначена для включения  
режима очистки воздуха (см. стр. 55).

**Кнопка ОТКЛЮЧЕНИЯ ПО ТАЙМЕРУ**  
Предназначена для задания времени  
ОТКЛЮЧЕНИЯ по таймеру.

**Кнопка ВКЛЮЧЕНИЯ ПО ТАЙМЕРУ**  
Предназначена для задания времени  
ВКЛЮЧЕНИЯ по таймеру.

**Кнопка переключения  
РЕЖИМОВ РАБОТЫ**

Предназначена для выбора режима  
работы. При нажатии данной кнопки  
режим работы будет изменяться в  
следующем порядке:  
Ⓐ (АВТОМАТИЧЕСКИЙ РЕЖИМ)  
→ ☀ (ОБОГРЕВ) → ☾  
(ОСУШЕНИЕ) → ❄ (ОХЛАЖДЕНИЕ)  
→ 🌀 (ВЕНТИЛЯЦИЯ) (см. стр. 51-55).

**Кнопка «НОЧНОЙ РЕЖИМ»**  
Предназначена для настройки  
таймера ночного режима (см. стр. 63).

**Кнопка вкл/откл. АВТОМАТИЧЕСКОГО  
ПОКАЧИВАНИЯ ЗАСЛОНКИ**

Предназначена для выбора угла  
наклона горизонтальной направляющей  
заслонки (см. стр. 56).  
Индикатор загрязненности  
фильтра (см. стр. 45).

**Кнопка настройки ТАЙМЕРА**  
Предназначена для настройки таймера.

**Кнопка СОХРАНЕНИЯ**  
Сохранение настроек таймера.

**Кнопка ОТМЕНЫ**  
Отмена настроек таймера.

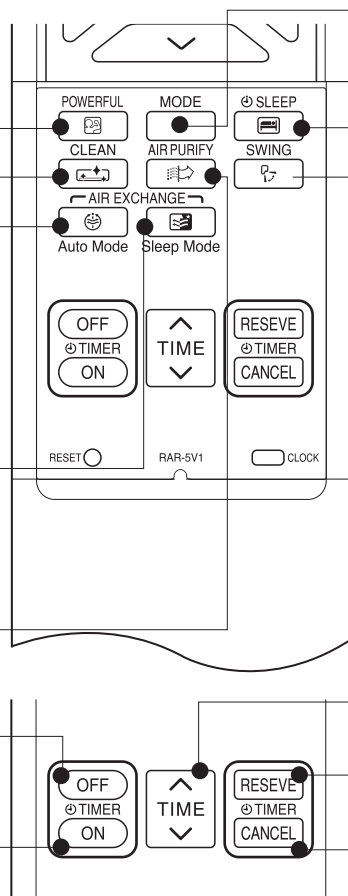

MODE	ВЫБОР РЕЖИМА
Ⓐ	АВТОМАТИЧЕСКИЙ РЕЖИМ
☀	ОБОГРЕВ
☾	ОСУШЕНИЕ
❄	ОХЛАЖДЕНИЕ
🌀	ВЕНТИЛЯЦИЯ
🌀	СКОРОСТЬ ВЕНТИЛЯТОРА
Ⓐ	АВТОМАТИЧЕСКИЙ РЕЖИМ
🌀	МАЛОШУМНЫЙ РЕЖИМ
🌀	НИЗКАЯ
🌀	СРЕДНЯЯ
🌀	ВЫСОКАЯ
⌚	ВКЛ/ОТКЛ.
🌀	ПРИТОЧНО-ВЫТЯЖНОЙ РЕЖИМ

🌀	СКОРОСТЬ ВЕНТИЛЯТОРА В ПРИТОЧНО-ВЫТЯЖНОМ РЕЖИМЕ
🌀	УДАЛЕНИЕ ВОЗДУХА
🌀	ПОДАЧА НАРУЖНОГО ВОЗДУХА
🌀	ВЫСОКАЯ
🌀	СРЕДНЯЯ
🌀	НИЗКАЯ
🌀	ПОДАЧА НАРУЖНОГО ВОЗДУХА В НОЧНОМ РЕЖИМЕ
Ⓐ	АВТОМАТИЧЕСКИЙ ПРИТОЧНО-ВЫТЯЖНОЙ РЕЖИМ
🌀	ОЧИСТКА ВОЗДУХА
🌀	ВЕНТИЛЯЦИЯ
🌀	МОЩНЫЙ
⌚	ТАЙМЕР НОЧНОГО РЕЖИМА
🌀	АВТОМАТИЧЕСКОЕ ПОКАЧИВАНИЕ ЗАСЛОНКИ
🌀	ОЧИСТКА

OFF ⌚ ON	ВКЛЮЧЕНИЕ / ОТКЛЮЧЕНИЕ ПО ТАЙМЕРУ
⬆ TIME ⬇	ВРЕМЯ
RESEVE	СОХРАНЕНИЕ
CANCEL	ОТМЕНА
⌚	ЧАСЫ

### Указания по эксплуатации

- Запрещается оставлять пульт дистанционного управления в следующих местах:
  - В зоне воздействия прямых солнечных лучей.
  - Рядом с источниками тепла.
- Будьте предельно осторожны при работе с пультом дистанционного управления. Не роняйте его на пол и берегите от попадания внутрь воды.
- После отключения наружного блока его перезапуск возможен только через 3 мин (данное правило не выполняется, если отключить и заново включить выключатель электропитания или извлечь и снова вставить вилку в розетку).  
Это необходимо для защиты агрегата и не является неисправностью.
- При нажатии кнопки переключения РЕЖИМОВ РАБОТЫ во время эксплуатации кондиционера он может отключиться, при этом в целях обеспечения защиты перезапуск осуществится через 3 мин.



# УСТАНОВКА И ПРОВЕРКА ФИЛЬТРА ТОНКОЙ ОЧИСТКИ/ФИЛЬТРА ГРУБОЙ ОЧИСТКИ/ДЕЗИНФИЦИРУЮЩЕГО И ДЕЗОДОРИРУЮЩЕГО ФИЛЬТРА НАРУЖНОГО ВОЗДУХА

■ Устанавливать фильтр следует только после отключения агрегата с помощью пульта дистанционного управления.

## 1 Откройте лицевую панель

- Возьмите лицевую панель за края и поднимите ее вверх.

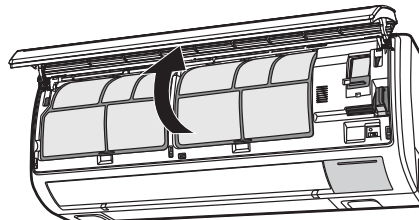
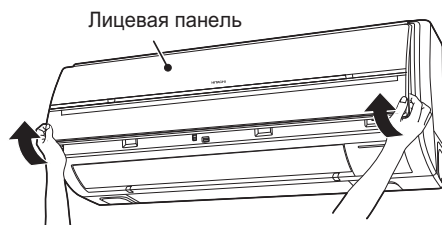

## 2 Снимите фильтры грубой очистки

- Снимите правый и левый фильтры грубой очистки.

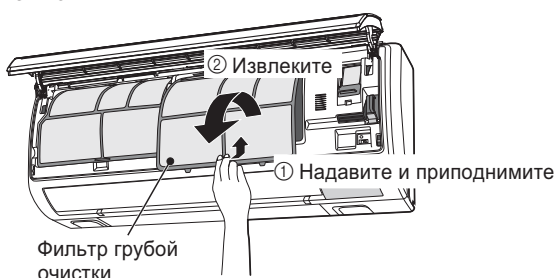

## 3 Снимите раму фильтра тонкой очистки

- Снимите раму фильтра тонкой очистки (2 элемента), взяв ее за края и потянув вверх и на себя.



## 4 Установка фильтра тонкой очистки в модуль очистки воздуха.

- Откройте модуль тонкой очистки и закрепите в нем фильтр тонкой очистки ребристой стороной вверх.

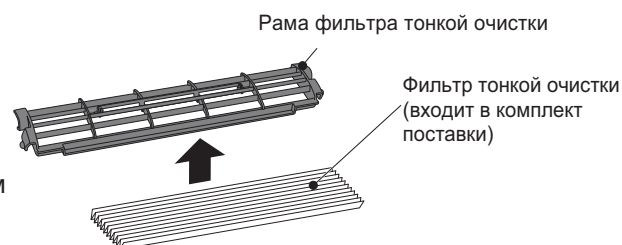

- Срок службы данного фильтра составляет около двух лет. Мыть фильтр запрещается. Фильтр является одноразовым.

## 5 Установите раму фильтра тонкой очистки на место

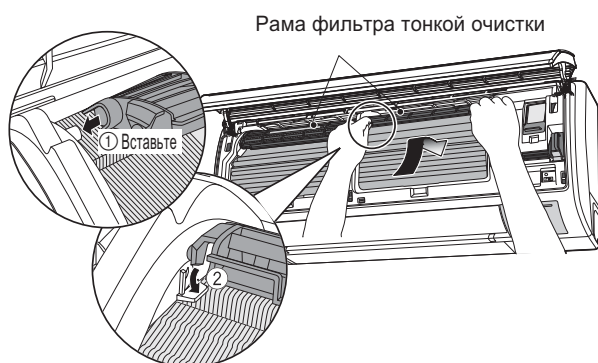

## 6 Установите фильтры грубой очистки

- Фильтр грубой очистки должен быть установлен так, чтобы маркировка "FRONT" была на лицевой стороне. (Правый и левый фильтры имеют разную форму).

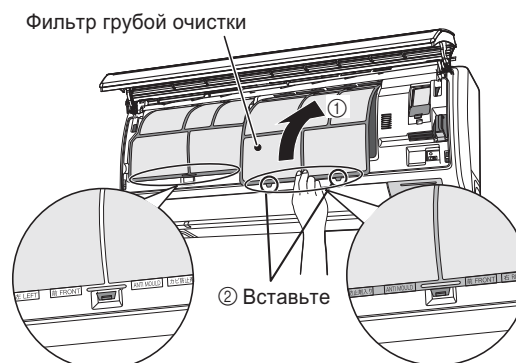

# ФИЛЬТРЫ СИСТЕМЫ ВОЗДУХООБМЕНА (ФИЛЬТР ГРУБОЙ ОЧИСТКИ ПРИТОЧНОГО И ВЫТЯЖНОГО ВОЗДУХА, ТИТАНОВЫЙ НАНО-ФИЛЬТР ПРИТОЧНОГО ВОЗДУХА)

## 7 Снимите фильтр грубой очистки наружного воздуха

- Извлеките фильтр.

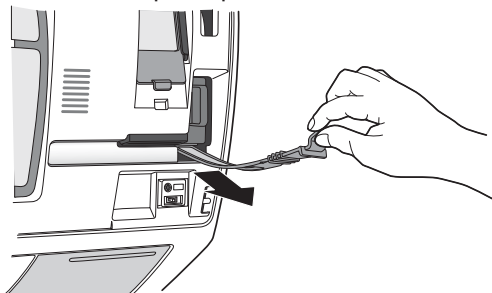

## 8 Снимите дезинфицирующий и дезодорирующий титановый нано-фильтр наружного воздуха

- Извлеките дезинфицирующий и дезодорирующий титановый нано-фильтр наружного воздуха, взявшись за ручку на его корпусе.

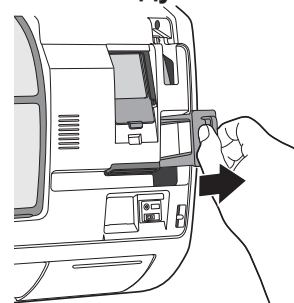

## 9 Установите дезинфицирующий и дезодорирующий титановый нано-фильтр наружного воздуха

Дезинфицирующий и дезодорирующий титановый нано-фильтр наружного воздуха (входит в комплект поставки)

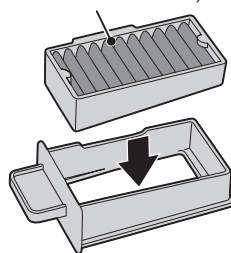

## 10 Установите дезинфицирующий и дезодорирующий титановый нано-фильтр наружного воздуха в его корпус

- Возьмите фильтр за ручку на корпусе и вставьте его в соответствующее отверстие агрегата. Надавите на фильтр до щелчка.
- Неправильно установленный фильтр может стать причиной посторонних шумов.

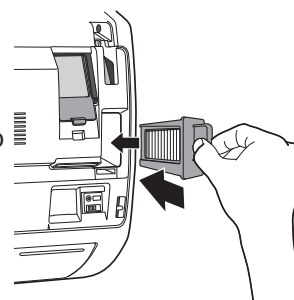

## 11 Установите фильтр грубой очистки наружного воздуха

- Возьмите фильтр за ручку и вставьте его в соответствующий паз агрегата.

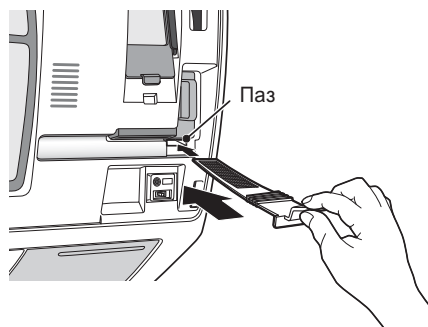

## 12 Закройте лицевую панель

- Возьмите панель двумя руками и установите ее на место, надавливая вперед и вниз.



- Продолжайте надавливать на панель в направлении, показанном стрелками (3 стрелки на рисунке) до тех пор, пока не услышите щелчок.

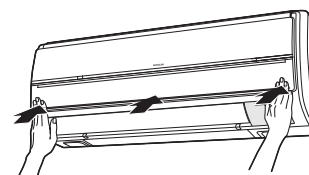

### ⚠ ОСТОРОЖНО!

- Если лицевая панель не зафиксирована, она может открыться и упасть.
- Открывая лицевую панель, не следует прикладывать чрезмерную силу. Отсутствие лицевой панели может стать причиной неисправности агрегата.
- Запрещается эксплуатировать агрегат без фильтров грубой очистки. Попадание пыли внутрь может стать причиной неисправности агрегата.
- Будьте осторожны при снятии и установке фильтров грубой очистки, не порежьтесь об ребра теплообменника!

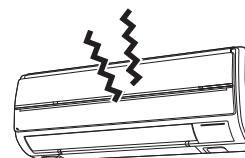

## РЕЖИМЫ РАБОТЫ

### АВТОМАТИЧЕСКИЙ ПУСК

- После исчезновения и последующего восстановления напряжения питания кондиционер включится автоматически в том же режиме и с тем же направлением потока воздуха, которые были до исчезновения напряжения питания.  
(Если агрегат не будет отключен с помощью пульта управления.)
- Если потребность в работе кондиционера после восстановления питания отсутствует, то отключите электропитание. При включении автоматического выключателя агрегат автоматически включится в том же режиме и с тем же направлением потока воздуха, которые были при отключении.  
Примечание: 1. Если функцию автоматического пуска необходимо отключить, обратитесь к представителю нашей компании.  
2. Функция автоматического пуска отключается, если управление агрегатом осуществляется по таймеру.

### АВТОМАТИЧЕСКИЙ РЕЖИМ

Режим работы агрегата (ОБОГРЕВ или ОХЛАЖДЕНИЕ) выбирается автоматически, в зависимости от температуры в помещении. При изменении температуры в помещении меняется режим работы агрегата.

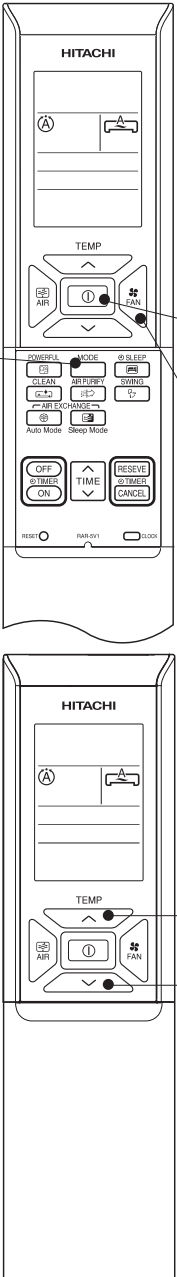

**1**

Нажимайте кнопку переключения РЕЖИМОВ РАБОТЫ до тех пор, пока на дисплее не появится символ **A** (АВТОМАТИЧЕСКИЙ РЕЖИМ).

- В АВТОМАТИЧЕСКОМ РЕЖИМЕ работы агрегат переключается в режим ОХЛАЖДЕНИЯ или ОБОГРЕВА в зависимости от текущей температуры в помещении.
- При автоматическом переключении в режим, не соответствующий потребности, переключите режим работы кондиционера вручную (ОБОГРЕВ, ОСУШЕНИЕ, ОХЛАЖДЕНИЕ или ВЕНТИЛЯЦИЯ).

**ВКЛ. ОТКЛ.**

Нажмите кнопку **ⓘ** (ВКЛ/ОТКЛ.). Включение кондиционера будет сопровождаться звуковым сигналом. Для отключения режима нажмите кнопку еще раз.

**■ Настройка параметров режима**

Задайте СКОРОСТЬ ВЕНТИЛЯТОРА кнопкой **FAN** (СКОРОСТЬ ВЕНТИЛЯТОРА) (на дисплее высветится соответствующий индикатор).

**2**

→ **A** (АВТОМАТИЧЕСКИЙ РЕЖИМ) ←

← **Ⓜ** (МАЛОШУМНЫЙ РЕЖИМ) ← **Ⓛ** (НИЗКАЯ СКОРОСТЬ) ←

**3**

Уставку температуры можно скорректировать в пределах  $\pm 3$  °C.

При нажатии кнопки настройки ТЕМПЕРАТУРЫ температура изменится на 1 °C.

- Уставка и текущая температура в помещении могут изменяться в зависимости от окружающих условий.

**■** Настройки кондиционера автоматически сохраняются в памяти пульта дистанционного управления, поэтому в следующий раз достаточно просто включить кондиционер кнопкой **ⓘ** (ВКЛ/ОТКЛ.).

## РЕЖИМ ОБОГРЕВА

- Кондиционер используется для обогрева помещения, если температура наружного воздуха опускается ниже 21 °С.  
Работа в режиме обогрева при температуре наружного воздуха выше 21 °С невозможна (функция защиты агрегата).
- Для обеспечения надежности не рекомендуется использовать кондиционер при температуре наружного воздуха ниже -15 °С.

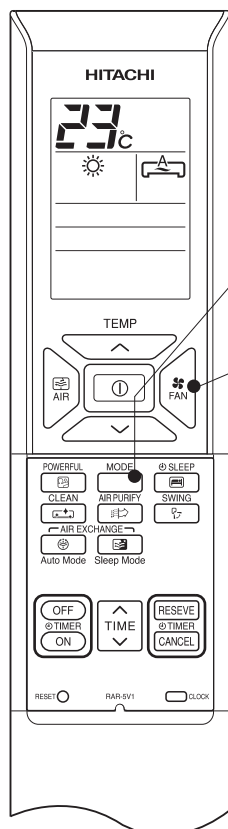

1

Нажимайте кнопку переключения РЕЖИМОВ РАБОТЫ до тех пор, пока на дисплее не появится символ (ОБОГРЕВ).

2

Задайте СКОРОСТЬ ВЕНТИЛЯТОРА кнопкой (СКОРОСТЬ ВЕНТИЛЯТОРА) (на дисплее высветится соответствующий индикатор).

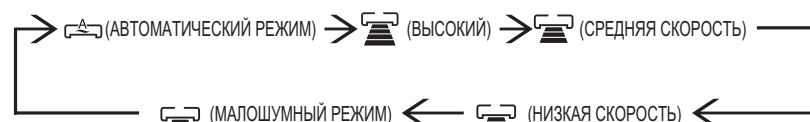

3

Задайте уставку кнопками настройки ТЕМПЕРАТУРЫ (уставка высветится на дисплее).

Установка и текущая температура в помещении могут изменяться в зависимости от окружающих условий.

**ВКЛ.  
ОТКЛ.**

Нажмите кнопку (ВКЛ./ОТКЛ.). Включение кондиционера в режиме обогрева будет сопровождаться звуковым сигналом. Для отключения режима нажмите кнопку еще раз.

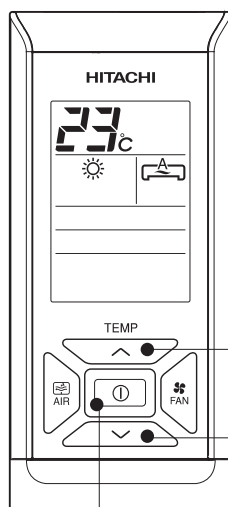

- Настройки кондиционера автоматически сохраняются в памяти пульта дистанционного управления, поэтому в следующий раз достаточно просто включить кондиционер кнопкой (ВКЛ./ОТКЛ.).
- Во время работы в АВТОМАТИЧЕСКОМ режиме скорость вентилятора изменяется как показано ниже:
  - Если разница между температурой в помещении и установкой температуры велика, вентилятор работает на ВЫСОКОЙ скорости.
  - После достижения установленного значения температуры в помещении скорость вентилятора уменьшится и он будет обеспечивать оптимальную естественную температуру в помещении.

## ОТТАИВАНИЕ

Если на теплообменнике наружного блока образуется лед, то агрегат будет переключаться в режим оттаивания каждый час на 5-10 минут.

Во время режима оттаивания индикатор работы мигает в следующем режиме: 3 с светится, 0,5 с отключен.

Максимальная длительность режима оттаивания составляет 20 мин.

## РЕЖИМ ОСУШЕНИЯ

Если температура в помещении выше 16 °С, то кондиционер можно использовать для осушения. При температуре ниже 15 °С работа в режиме осушения невозможна.

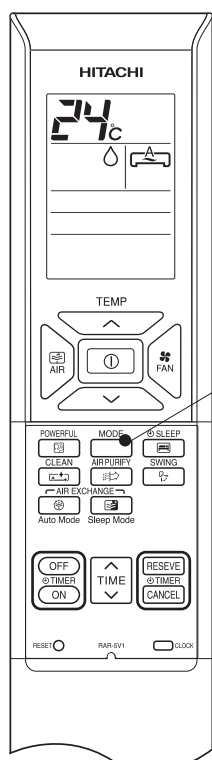

1

Нажимайте кнопку переключения РЕЖИМОВ РАБОТЫ до тех пор, пока на дисплее не появится символ (ОСУШЕНИЕ). Вентилятор работает на НИЗКОЙ скорости. С помощью кнопки (СКОРОСТЬ ВЕНТИЛЯТОРА) выберите НИЗКУЮ СКОРОСТЬ или МАЛОШУМНЫЙ режим работы вентилятора.

2

Установите желаемую температуру в помещении с помощью кнопок установки ТЕМПЕРАТУРЫ В ПОМЕЩЕНИИ (на дисплее появится значение).

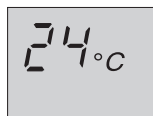

В режиме осушения рекомендуется установить температуру в диапазоне 20-26 °С.

ВКЛ.  
ОТКЛ.

Нажмите кнопку (ВКЛ./ОТКЛ.). Включение кондиционера в режиме осушения будет сопровождаться звуковым сигналом. Для отключения режима нажмите кнопку еще раз.

- Настройки кондиционера автоматически сохраняются в памяти пульта дистанционного управления, поэтому в следующий раз достаточно просто включить кондиционер кнопкой (ВКЛ./ОТКЛ.).

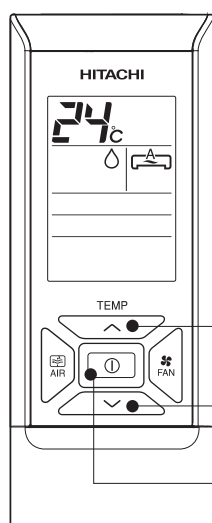

## ОСУШЕНИЕ

- Кондиционер начнет осушать воздух, когда температура в помещении немного превысит уставку. (Однако, если задана уставка 16 °С, то осушение начнется при 16 °С). Если температура в помещении станет ниже уставки, то осушение приостановится. Если температура в помещении станет выше уставки, то осушение возобновится.
- В зависимости от количества людей в помещении температура в помещении может достичь или не достичь уставки.

## РЕЖИМ ОХЛАЖДЕНИЯ

Кондиционер используется для охлаждения помещения, если температура наружного воздуха находится в диапазоне от -10 до +43 °С.  
При высокой влажности воздуха в помещении (выше 80 %) на воздуховыпускной решетке внутреннего блока может образоваться конденсат.

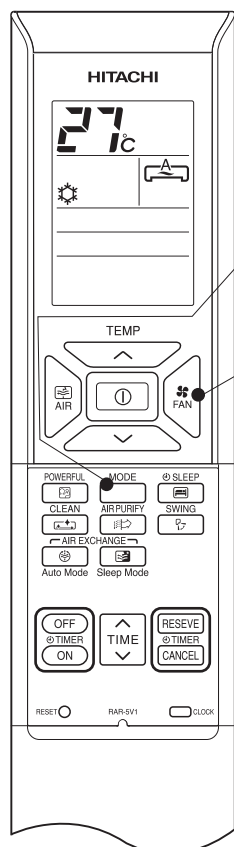

**1** Нажимайте кнопку переключения РЕЖИМОВ РАБОТЫ до тех пор, пока на дисплее не появится символ (ОХЛАЖДЕНИЕ).

Задайте СКОРОСТЬ ВЕНТИЛЯТОРА кнопкой (СКОРОСТЬ ВЕНТИЛЯТОРА) (на дисплее высветится соответствующий индикатор).

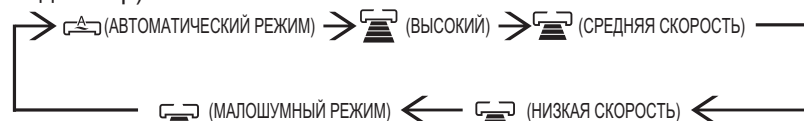

**2** Задайте уставку кнопками настройки ТЕМПЕРАТУРЫ (уставка высветится на дисплее).

**3** Установка и текущая температура в помещении могут изменяться в зависимости от окружающих условий.

**ВКЛ.  
ОТКЛ.**

Нажмите кнопку (ВКЛ/ОТКЛ.). Включение кондиционера в режиме охлаждения будет сопровождаться звуковым сигналом. Для отключения режима нажмите кнопку еще раз. Кондиционер не будет работать в режиме охлаждения, если температура в помещении ниже уставки (даже если светится индикатор работы ).

Охлаждение начнется сразу после того, как пользователь установит значение температуры ниже текущей температуры в помещении.

- Настройки кондиционера автоматически сохраняются в памяти пульта дистанционного управления, поэтому в следующий раз достаточно просто включить кондиционер кнопкой (ВКЛ/ОТКЛ.).
- Во время работы в АВТОМАТИЧЕСКОМ режиме скорость вентилятора изменяется как показано ниже:
  - Если разница между температурой в помещении и установкой температуры велика, вентилятор работает на ВЫСОКОЙ скорости.
  - После достижения установленного значения температуры в помещении скорость вентилятора уменьшится и он будет обеспечивать оптимальную естественную температуру в помещении.

### Примечание

- Не используйте кондиционер в режиме охлаждения при температуре наружного воздуха ниже -10 °С. Рекомендуемые максимальная и минимальная температуры эксплуатации в режимах обогрева и охлаждения указаны ниже:

		Охлаждение		Обогрев	
		Минимальный	Максимальный	Минимальный	Максимальный
Внутренний блок	Сухой термометр °С	21	32	20	27
	Влажный термометр °С	15	23	12	19
Наружный блок	Сухой термометр °С	21	43	2	21
	Влажный термометр °С	15	26	1	15



## РЕЖИМ ВЕНТИЛЯЦИИ

Кондиционер можно использовать в качестве вентилятора.

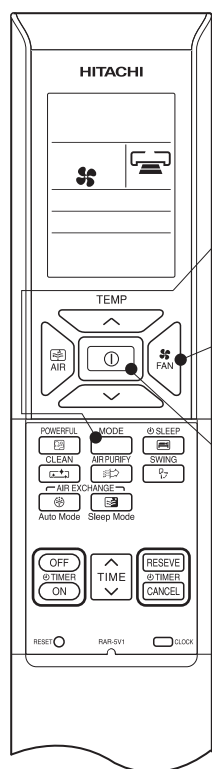

1

Нажимайте кнопку переключения РЕЖИМОВ РАБОТЫ до тех пор, пока на дисплее не появится символ (ВЕНТИЛЯЦИЯ).

2

Задайте СКОРОСТЬ ВЕНТИЛЯТОРА кнопкой (СКОРОСТЬ ВЕНТИЛЯТОРА) (на дисплее высветится соответствующий индикатор).

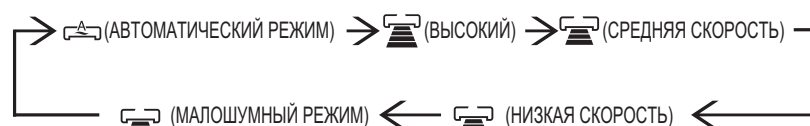

ВКЛ.  
ОТКЛ.

Нажмите кнопку (ВКЛ./ОТКЛ.). Включение кондиционера в режиме «вентиляция» будет сопровождаться звуковым сигналом. Для отключения режима нажмите кнопку еще раз.

РУССКИЙ

## Функция очистки воздуха

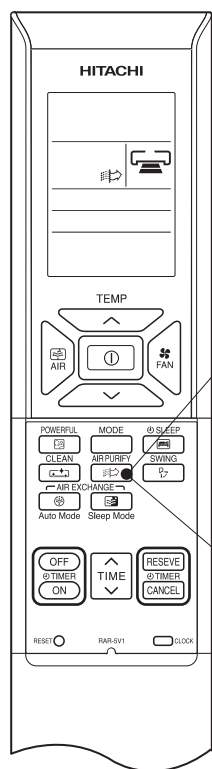

### ЗАПУСК ФУНКЦИИ ОЧИСТКИ ВОЗДУХА

Функция очистки воздуха активируется кнопкой (ОЧИСТКА ВОЗДУХА).

- При получении управляющего сигнала раздастся звуковой сигнал и включается функция очистки воздуха.
- На панели управления внутреннего блока включится индикатор РАБОТЫ.
- Возможен выбор следующих режимов работы вентилятора: высокая, средняя и низкая скорости или малошумный режим.

Чем выше скорость вентилятора при работе кондиционера в режиме ОБОГРЕВА, ОХЛАЖДЕНИЯ или ОСУШЕНИЯ, тем выше эффективность очистки воздуха включается кнопкой (ОЧИСТКА ВОЗДУХА). (В зависимости от условий эксплуатации, возможны ситуации, когда увеличение скорости вентилятора невозможно.)

### Отключение функции ОЧИСТКИ ВОЗДУХА

Нажмите кнопку (ВКЛ./ОТКЛ.), чтобы отключить агрегат. Еще раз нажмите кнопку (ОЧИСТКА ВОЗДУХА), чтобы отключить функцию очистки воздуха. (При работе агрегата в режиме ОБОГРЕВА, ОХЛАЖДЕНИЯ или ОСУШЕНИЯ.)

## РЕГУЛИРОВАНИЕ ЗАСЛОНКИ

**1** Изменение направления подачи обработанного воздуха по вертикали. Горизонтальная заслонка автоматически устанавливается в положение, оптимально подходящее для каждого режима работы кондиционера. Переключение заслонки в режим покачивания или задание угла наклона осуществляется кнопкой  (ПОКАЧИВАНИЕ ЗАСЛОНКИ).

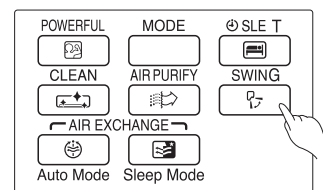

- Однократное нажатие кнопки  (ПОКАЧИВАНИЕ ЗАСЛОНКИ) переключит горизонтальную заслонку в режим покачивания. При повторном нажатии данной кнопки заслонка остановится в положении, в котором она находилась в момент нажатия. До момента начала движения заслонки может пройти несколько секунд (около 6 с).
- Рекомендуемые диапазоны изменения положения заслонки приведены на рисунках справа.
- При отключении кондиционера горизонтальная заслонка перемещается в положение, при котором воздуховыпускное отверстие закрывается.

### **⚠ ОСТОРОЖНО!**

- При работе кондиционера в режиме охлаждения не рекомендуется активировать режим покачивания заслонки на длительное время. На горизонтальной заслонке может образоваться конденсат, который будет стекать вниз.

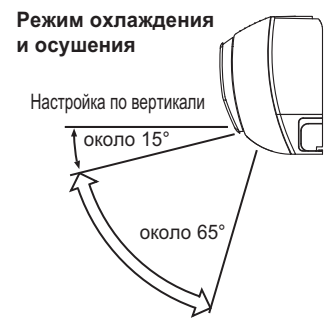

**2** Изменение направления подачи обработанного воздуха по горизонтали.

Возьмитесь за вертикальную заслонку, как указано на рисунке, и установите ее в требуемое положение.

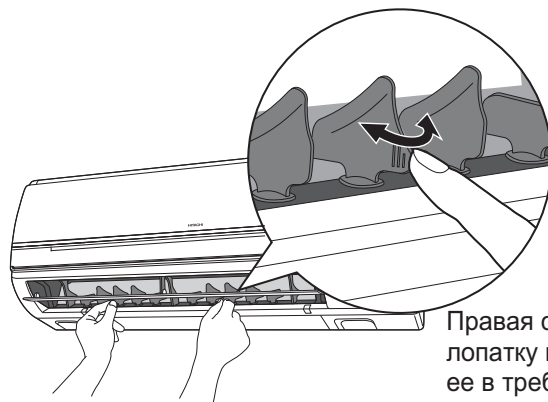

Левая сторона: Возьмитесь за третью слева лопатку вертикальной заслонки и установите ее в требуемое положение. На участок лопатки, за который следует братья, нанесена маркировка.

Правая сторона: Возьмитесь за третью справа лопатку вертикальной заслонки и установите ее в требуемое положение. На участок лопатки, за который следует братья, нанесена маркировка.





## РАБОТА В МОЩНОМ РЕЖИМЕ

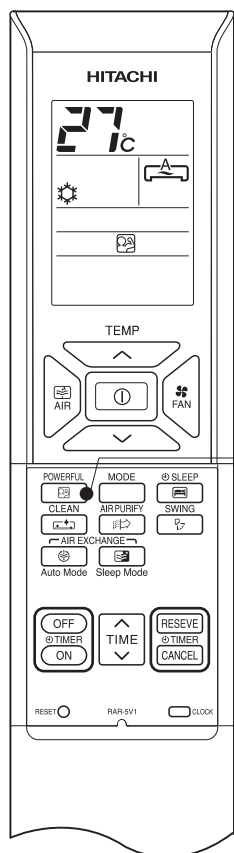

- При нажатии кнопки  (МОЩНЫЙ) во время работы в следующих режимах: АВТОМАТИЧЕСКИЙ, ОБОГРЕВ, ОСУШЕНИЕ, ОХЛАЖДЕНИЕ - кондиционер начнет работать на максимальной мощности.
- При работе в МОЩНОМ режиме из внутреннего блока поступает более теплый или более холодный воздух (в режиме ОБОГРЕВА и ОХЛАЖДЕНИЯ соответственно).



### ЗАПУСК РАБОТЫ В МОЩНОМ РЕЖИМЕ

- Нажмите кнопку  (МОЩНЫЙ) во время работы.
- На ЖК-дисплее отображается “  ”.
- 1 Система будет автоматически работать с настройками, установленными до включения МОЩНОГО режима.

### ОТКЛЮЧЕНИЕ МОЩНОГО РЕЖИМА

- Нажмите кнопку  (ВКЛ/ОТКЛ.) или
  - Еще раз нажмите кнопку  (МОЩНЫЙ).
- Работа В МОЩНОМ режиме прекратится.
- Индикатор “  ” исчезнет с ЖК-дисплея.

### ПРИМЕЧАНИЕ

- При выборе СПЯЩЕГО режима работа в МОЩНОМ режиме прекращается.
- Во время работы в МОЩНОМ режиме производительность кондиционера не увеличится, если:
  - кондиционер уже работает на максимальной мощности.
  - непосредственно перед работой в режиме оттаивания (когда кондиционер работает в режиме ОБОГРЕВА).
- После автоматического включения работа в МОЩНОМ режиме прекращается и запускается предыдущий режим.

## РЕЖИМ САМООЧИСТКИ

(Описание работы агрегата в данном режиме приведено на стр. 74)

- После работы в режиме охлаждения или осушения агрегат автоматически переключается в режим самоочистки во избежание образования плесени. (Работа в данном режиме не устраняет плесень полностью и не оказывает бактерицидного эффекта.)
- После работы агрегата в режиме подачи наружного воздуха (см. стр. 59) рекомендуется выполнять самоочистку, поскольку при этом происходит осушение приточно-вытяжного вентилятора и воздуховода.

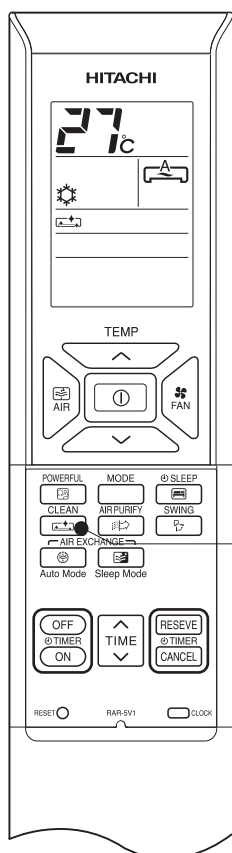

### УСТАНОВКА РЕЖИМА САМООЧИСТКИ

Нажмите кнопку .

- При получении управляющего сигнала раздастся звуковой сигнал и на дисплее пульта дистанционного управления появится символ .
- На панели внутреннего блока включится индикатор режима САМООЧИСТКИ.
- Агрегат будет работать в данном режиме около часа, затем автоматически отключится.
- При работе в режиме самоочистки на панели внутреннего блока будет светиться индикатор РАБОТЫ, а индикатор САМООЧИСТКИ будет мигать. (При осушении приточно-вытяжного вентилятора и воздуховода также будет гореть индикатор ПРИТОЧНО-ВЫТЯЖНОГО режима.)
- После непродолжительной работы (менее 1 часа) в режиме охлаждения или осушения выполнять самоочистку не требуется.

Для отключения режима еще раз нажмите кнопку .

- Символ  на дисплее пульта дистанционного управления погаснет.
- Индикатор режима САМООЧИСТКИ на панели внутреннего блока отключится.

## ПРИТОЧНО-ВЫТЯЖНОЙ РЕЖИМ

(Описание работы агрегата в данном режиме приведено на стр. 72)

- Подача наружного воздуха в помещение и удаление воздуха из помещения осуществляется приточно-вытяжным вентилятором.
- Подача наружного воздуха и удаление воздуха из помещения осуществляется поочередно, параметры приточно-вытяжного режима настраиваются во время работы кондиционера.
- Одновременно подавать наружный воздух и удалять воздух из помещения невозможно.

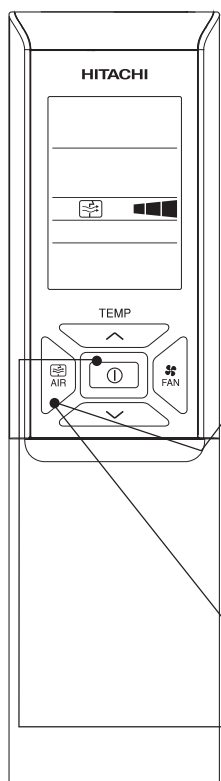

Нажмите кнопку .

- При получении управляющего сигнала раздастся звуковой сигнал и включится приточно-вытяжной режим. При нажатии кнопки показания дисплея будут меняться в последовательности, приведенной на рисунке справа.
- На панели управления внутреннего блока включатся индикаторы РАБОТЫ и приточно-вытяжного режима.
- Несмотря на то, что подаваемый в помещение наружный воздух очищается дезинфицирующим и дезодорирующим титановым нано-фильтром, возможно присутствие определенных запахов. Это зависит от состояния окружающей среды. При возникновении посторонних запахов следует отключить агрегат.
- Во избежание образования конденсата на приточно-вытяжном вентиляторе и в воздуховоде, а также засорения воздуховода пылью следует включать режим удаления воздуха не реже, чем через каждые 2 часа работы в режиме подачи наружного воздуха.
- Для осушения воздуховода рекомендуется периодически включать режим самоочистки (см. стр. 70).



Нажмите кнопку  (ВКЛ/ОТКЛ.).

Нажимайте кнопку  на пульте дистанционного управления до тех пор, пока приточно-вытяжной режим не отключится. (При работе агрегата в режиме ОБОГРЕВА, ОХЛАЖДЕНИЯ или ОСУШЕНИЯ.)

### ВНИМАНИЕ!

- Если кондиционер, работающий в приточно-вытяжном режиме, неудовлетворительно обслуживает закрытое помещение или используется совместно с обогревателями, то следует как можно чаще открывать окно для проветривания или установить рециркуляционный вентилятор.
- Недостаточная вентиляция может стать причиной удушья в результате недостатка кислорода в помещении.
- **Запрещается подавать в помещение наружный воздух, если внутренний воздух имеет ВЫСОКУЮ (более 70 %) влажность.** Образование конденсата может стать причиной неисправности кондиционера.

## АВТОМАТИЧЕСКИЙ ПРИТОЧНО-ВЫТЯЖНОЙ РЕЖИМ

(Описание работы агрегата в данном режиме приведено на стр. 74)

- Управление работой агрегата в автоматическом приточно-вытяжном режиме осуществляется по показаниям датчика загрязнения, контролирующего чистоту воздуха в помещении. Если воздух в помещении загрязнен, то автоматически включается вентилятор и кондиционер начинает работать в режиме удаления воздуха. Как только воздух в помещении очистится, кондиционер вернется в режим подачи наружного воздуха.
- Если переключатель приточно-вытяжного режима (см. стр. 44) установлен в положение «Запрет приточно-вытяжного режима», то работа в автоматическом приточно-вытяжном режиме невозможна. В этом случае на пульте дистанционного управления будет работать только кнопка ①.
- При ручном выборе режима подачи наружного воздуха или удаления воздуха из помещения с помощью кнопки  настройки автоматического приточно-вытяжного режима будут игнорироваться.

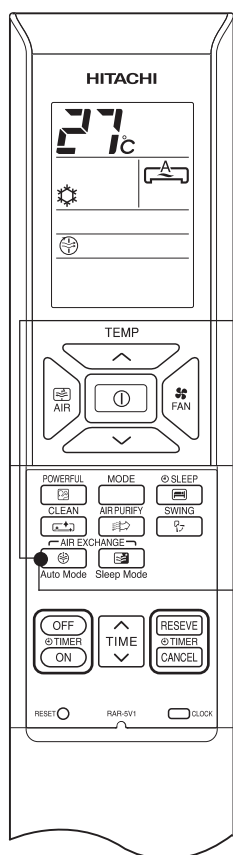

Нажмите кнопку .

- При получении управляющего сигнала раздастся звуковой сигнал и на дисплее пульта дистанционного управления загорится символ .
- На панели внутреннего блока включится индикатор ПРИТОЧНО-ВЫТЯЖНОГО режима.

Для отключения режима повторно раз нажмите кнопку .

- Символ  на дисплее пульта дистанционного управления исчезнет.
- Индикатор ПРИТОЧНО-ВЫТЯЖНОГО режима на панели внутреннего блока погаснет.

### ОСТОРОЖНО!

- При определенных условиях, даже если воздух в помещении загрязнен и агрегат работает в автоматическом приточно-вытяжном режиме, режим удаления воздуха может не включаться. В этом случае следует вручную включить режим удаления воздуха с помощью кнопки  (приточно-вытяжной режим) или открыть окно для проветривания помещения.

# НАСТРОЙКА ТАЙМЕРА

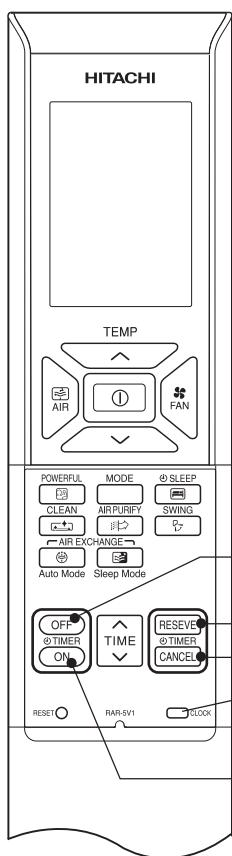

## Время

После замены элементов питания:

**1** Установите текущее время с помощью кнопки настройки ТАЙМЕРА.



Пример: текущее время 13:30.

## ОТКЛЮЧЕНИЕ по таймеру



Установите время отключения кондиционера.

**1** Нажмите кнопку **OFF** (ОТКЛЮЧЕНИЕ ПО ТАЙМЕРУ). На дисплее замигает индикатор **OFF** (ОТКЛ.).



## ВКЛЮЧЕНИЕ по таймеру



Установите время включения по таймеру.

**1** Нажмите кнопку **ON** (ВКЛЮЧЕНИЕ ПО ТАЙМЕРУ). На дисплее начнет мигать индикатор **ON** (ВКЛ.).

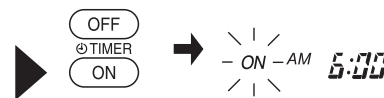

## ВКЛЮЧЕНИЕ/ОТКЛЮЧЕНИЕ по таймеру



- Включение и отключение кондиционера произойдет в установленное время.
- Действие, время которого ближе, осуществится первым.
- Последовательность действий обозначена на дисплее стрелкой.

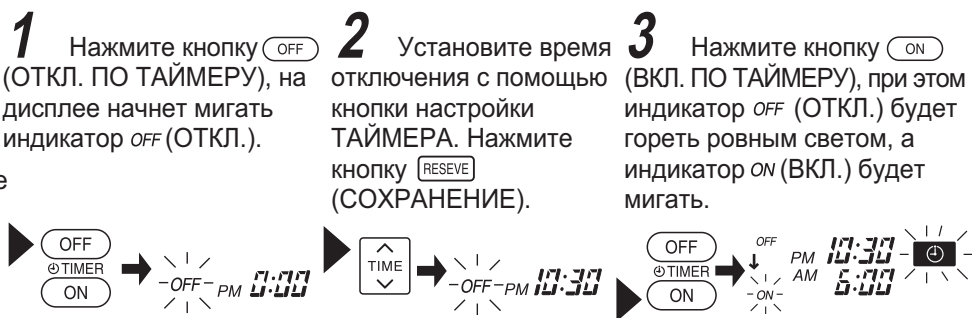

## Отмена настроек таймера

Направьте пульт дистанционного управления на внутренний блок и нажмите кнопку **CANCEL** (ОТМЕНА). Индикатор **Ⓢ** (СОХРАНЕНИЕ) погаснет со звуковым сигналом, также погаснет индикатор работы таймера **Ⓢ** (ТАЙМЕР) на внутреннем блоке.

## ПРИМЕЧАНИЕ

Можно задать только одно время ВКЛЮЧЕНИЯ и одно время ОТКЛЮЧЕНИЯ по таймеру.



**2** Нажмите кнопку  (ВРЕМЯ). Цифры, показывающие время, перестанут мигать.



- Цифры, обозначающие время, автоматически исчезнут через 10 с.
- Для проверки текущего времени дважды нажмите кнопку  (ВРЕМЯ). Теперь настройка времени завершена.

**2** Установите время отключения с помощью кнопки настройки ТАЙМЕРА.





**3** Направьте пульт дистанционного управления на внутренний блок и нажмите кнопку  (СОХРАНЕНИЕ). Индикатор OFF (ОТКЛ.) перестанет мигать и начнет гореть ровным светом, загорится индикатор  (СОХРАНЕНИЕ). На внутреннем блоке со звуковым сигналом высветится индикатор  (ТАЙМЕР).



Пример:  
кондиционер отключится в 23:00.  
Теперь настройка времени отключения по таймеру завершена.

**2** Установите время включения с помощью кнопки настройки ТАЙМЕРА.







**3** Направьте пульт дистанционного управления на внутренний блок и нажмите кнопку  (СОХРАНЕНИЕ). Индикатор ON (ВКЛ.) перестанет мигать и будет гореть ровным светом, загорится индикатор  (СОХРАНЕНИЕ). На внутреннем блоке со звуковым сигналом высветится индикатор  (ТАЙМЕР).

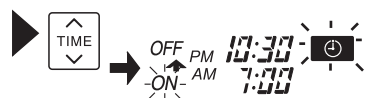

Пример:  
Агрегат включится раньше, чтобы к 7:00 обеспечить температуру воздуха, соответствующую уставке.  
Теперь настройка времени включения по таймеру завершена.

**4** Установите время включения с помощью кнопки настройки ТАЙМЕРА.



**5** Направьте пульт дистанционного управления на внутренний блок и нажмите кнопку  (СОХРАНЕНИЕ). Индикатор ON (ОТКЛ.) перестанет мигать и начнет гореть ровным светом, загорится индикатор  (СОХРАНЕНИЕ). На внутреннем блоке со звуковым сигналом высветится индикатор  (ТАЙМЕР).

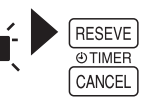

Пример:  
При работе в режиме обогрева агрегат отключится в 22:30 и включится раньше, чтобы к 7:00 обеспечить температуру воздуха, соответствующую уставке. При работе в режиме охлаждения или осушения, агрегат включится ровно в 7:00. Теперь настройка времени включения/отключения по таймеру завершена.

- Можно задать три режима работы по таймеру: отключение по таймеру, включение по таймеру и включение/отключение по таймеру. Перед настройкой таймера необходимо установить текущее время, так как относительно него отсчитывается время по таймеру.
- Настройки времени автоматически сохраняются в памяти пульта дистанционного управления, поэтому в следующий раз достаточно нажать кнопку  (СОХРАНЕНИЕ), чтобы установить те же настройки таймера.

# НАСТРОЙКА ТАЙМЕРА НОЧНОГО РЕЖИМА

- Параметр «отключение по таймеру», используемый в таймере ночного режима, предназначен для отключения вентилятора кондиционера, работающего в режиме охлаждения, через заданное время после выбора скорости вентилятора.
- Параметр «отключение по таймеру», используемый в таймере ночного режима, предназначен для отключения режима подачи наружного воздуха, режима удаления воздуха и режима очистки воздуха через заданное время.

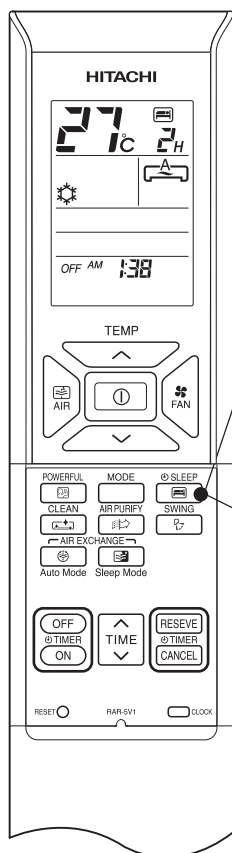

- Выберите время отключения по таймеру ночного режима (через 1 ч, 2 ч, 3 ч или 7 ч с контролем температуры) кнопкой (НОЧНОЙ РЕЖИМ).
  - При включении ночного режима (7 ч с контролем температуры) режимы охлаждения и осушения отключаются через три часа, в течение следующих четырех часов осуществляется контроль температуры воздуха в помещении. В течение периода контроля температуры агрегат будет периодически включаться и отключаться (функция продления работы таймера на 1 ч), чтобы поддерживать заданные параметры воздуха в помещении.
  - При включении ночного режима (7 ч с контролем температуры) режим обогрева отключается через три часа, в течение следующих четырех часов осуществляется контроль температуры воздуха в помещении. Если температура опускается на 4-5 °C ниже уставки, то кондиционер вновь включается и работает до тех пор, пока температура не достигнет уставки.

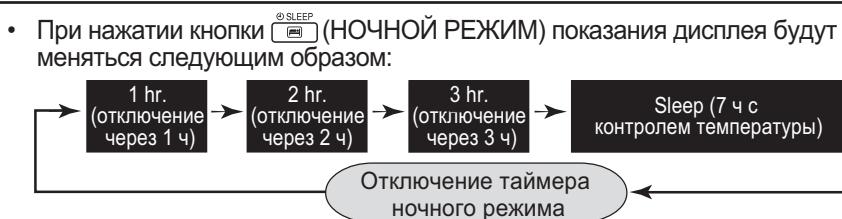

- При нажатии кнопки (НОЧНОЙ РЕЖИМ) показания дисплея будут меняться следующим образом:
  - При получении управляющего сигнала раздастся звуковой сигнал и включится таймер ночного режима. На дисплее пульта дистанционного управления загорится значок таймера ночного режима и будет отображаться время отключения.
  - При включении таймера ночного режима на панели внутреннего блока включится индикатор работы по таймеру.
  - Вентилятор начнет работать в малошумном режиме.
  - С помощью таймера ночного режима можно выбрать следующее время работы в режимах подачи наружного воздуха, удаления воздуха и режима очистки воздуха: 1, 2, 3 и 7 ч.

Таймер ночного режима → Вкл. Кондиционер будет отключаться по таймеру ночного режима и включаться по сигналу «ВКЛЮЧЕНИЕ по таймеру».

**1** Задайте время ВКЛЮЧЕНИЯ по таймеру.

**2** Нажмите кнопку (НОЧНОЙ РЕЖИМ) и настройте таймер ночного режима.

Пример:

Режим обогрева:

Агрегат отключится через 2 ч (в 1:38) и включится раньше заданного времени, чтобы к 6:00 обеспечить температуру воздуха, равную уставке.



## Отмена настроек таймера

Направьте пульт дистанционного управления на внутренний блок и нажмите кнопку (ОТМЕНА). Индикатор (СОХРАНЕНИЕ) погаснет со звуковым сигналом, также погаснет индикатор работы таймера (ТАЙМЕР) на внутреннем блоке.

### ПРИМЕЧАНИЕ

Если таймер ночного режима настраивается при уже заданных параметрах «отключение по таймеру» или «включение/отключение по таймеру», то агрегат будет работать по таймеру ночного режима, настройки прочих таймеров будут игнорироваться.



### Функция продления работы таймера на 1 ч

- Для режимов охлаждения и осушения: если по истечении 1, 2 или 3 ч, заданных по таймеру ночного режима, температура воздуха в помещении не достигает заданного значения, то данная функция автоматически продлевает время работы по таймеру на 1 ч (максимальное время контроля температуры составляет 4 ч после истечения времени, заданного по таймеру). В течение этого периода кондиционер будет автоматически включаться и отключаться.

Охлаждение, осушение

Если температура превысила уставку на 2 °С, то агрегат будет работать в течение еще 1 ч.

## ПОДАЧА НАРУЖНОГО ВОЗДУХА В ПОМЕЩЕНИЕ В НОЧНОМ РЕЖИМЕ

Если активирована функция «Подачи наружного воздуха в ночном режиме» и кондиционер работает в режиме охлаждения или осушения, то во время работы по таймеру ночного режима (см. стр. 63) в помещение также будет подаваться наружный воздух. (Данная функция не предназначена для режима обогрева.)

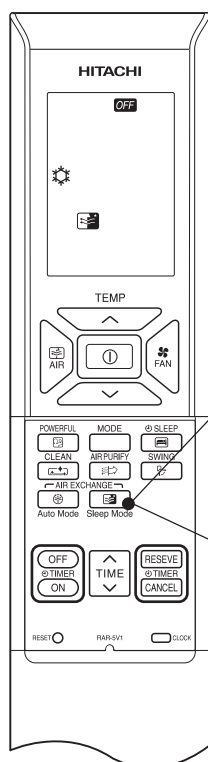

Нажмите кнопку .

- При получении управляющего сигнала раздастся звуковой сигнал и на дисплее пульта дистанционного управления появится символ .
- Если функция подачи наружного воздуха в ночном режиме активирована и настроена при отключенном кондиционере, то наружный воздух подаваться не будет. Если во время работы по таймеру ночного режима кондиционер работает в режиме охлаждения или осушения, то подача наружного воздуха будет осуществляться автоматически.
- При подаче наружного воздуха на панели управления внутреннего блока будет гореть индикатор ПРИТОЧНО-ВЫТЯЖНОГО режима.
- Если по истечении времени работы по таймеру ночного режима активируется функция продления работы таймера на 1 ч (см. стр. 64), то температура воздуха в помещении и температура наружного воздуха будут контролироваться. Подача наружного воздуха будет осуществляться только в том случае, если его температура ниже температуры воздуха в помещении.

**ОТМЕНА**

Для отключения режима повторно раз нажмите кнопку .

- Символ  на дисплее пульта дистанционного управления погаснет.



## ТЕХНИЧЕСКОЕ ОБСЛУЖИВАНИЕ

- Рекомендуется регулярно тщательно очищать воздушные фильтры (фильтр грубой очистки наружного воздуха, фильтр грубой очистки удаляемого воздуха, дезинфицирующий и дезодорирующий титановый нано-фильтр наружного воздуха).
- Интервал чистки фильтров зависит от параметров окружающей среды и условий эксплуатации. Регулярно проверяйте степень загрязнения фильтров и очищайте их при необходимости. При частом использовании режима подачи наружного воздуха в помещение рекомендуется проверять и, при необходимости, очищать фильтры каждые 2 недели.

В фильтр грубой очистки наружного воздуха иногда могут попадать мелкие насекомые. В этом случае, фильтр грубой очистки наружного воздуха следует промыть водой.

### 1 Откройте лицевую панель

- Возьмите лицевую панель за края и поднимите ее вверх.

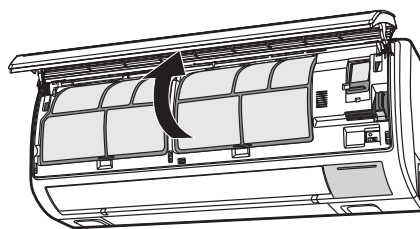
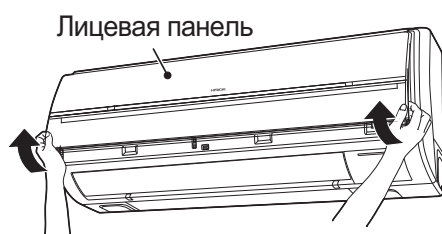

### 2 Снимите фильтр грубой очистки наружного воздуха

- Потяните на себя.

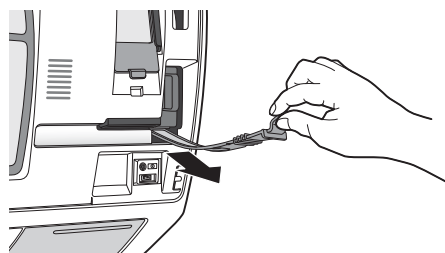

### 3 Снимите дезинфицирующий и дезодорирующий титановый нано-фильтр наружного воздуха

- Извлеките дезинфицирующий и дезодорирующий титановый нано-фильтр наружного воздуха, взявшись за ручку на его корпусе и потянув на себя.

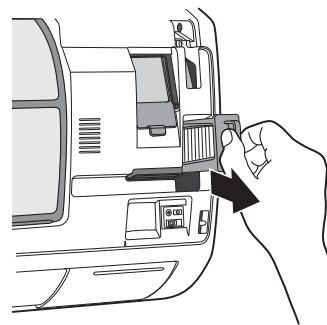

### 4 Снимите фильтр грубой очистки удаляемого воздуха

- Извлеките фильтр, взявшись за ручку ① и потянув вниз ②.

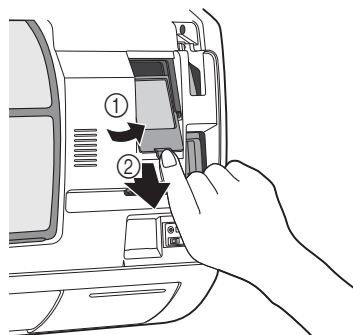

### 5 Проверьте степень загрязнения фильтров

- Если фильтры не загрязнены, перейдите к пункту ⑦.

## ТЕХНИЧЕСКОЕ ОБСЛУЖИВАНИЕ

### 6 Промойте водой все фильтры

- После промывки фильтров водой их следует просушить.
- Если грязь смывается с трудом, то фильтр следует промыть теплой водой с температурой не выше 40 °С.
- Во время промывки не следует слишком сильно тереть фильтр.
- Дезинфицирующий и дезодорирующий титановый нано-фильтр наружного воздуха следует промывать и просушивать в тени через каждые 3 месяца. Несмотря на то, что фильтр можно использовать повторно, рекомендуется заменять его новым через каждые 3 года.
- Марка дезинфицирующего и дезодорирующего титанового нано-фильтра наружного воздуха: SPX-NFH1.

### 8 Установите фильтр грубой очистки наружного воздуха

- Установите фильтр в соответствующий паз рельефной стороной вверх и надавите на него до щелчка.
- Неправильно установленный фильтр может стать причиной посторонних шумов.

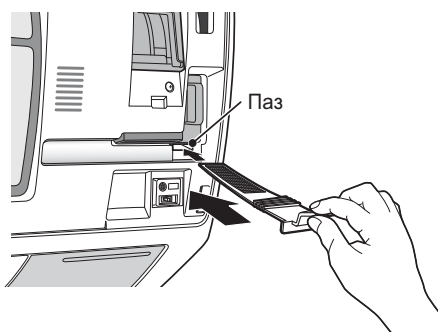

### 7 Установите дезинфицирующий и дезодорирующий титановый нано-фильтр наружного воздуха в его корпус

- Неправильно установленный фильтр может стать причиной посторонних шумов.



### 9 Установите фильтр грубой очистки удаляемого воздуха

- Возьмите фильтр за ручку и вставьте его в соответствующий паз агрегата, надавив до щелчка.

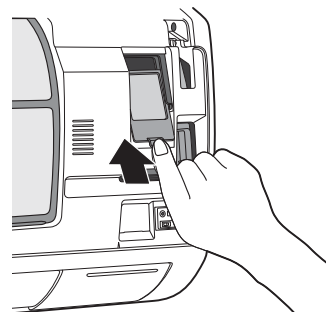

### 10 Закройте лицевую панель

- Возьмите панель двумя руками и установите ее на место, надавливая вперед и вниз.

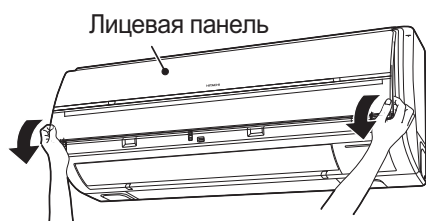

- Продолжайте надавливать на панель двумя руками в направлении, показанном стрелками (3 стрелки на рисунке) до тех пор, пока не услышите щелчок.

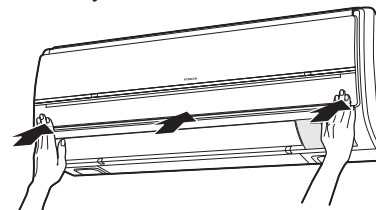

#### **⚠ ОСТОРОЖНО!**

- **Запрещается эксплуатировать агрегат без воздушных фильтров.** В помещение могут проникнуть неприятные запахи и пыль, которая может стать причиной неисправности агрегата.

## **⚠ ОСТОРОЖНО!**

Чистку и техническое обслуживание должны проводить только квалифицированные специалисты. Перед чисткой фильтра отключите кондиционер и отсоедините его от сети питания.

### 1. ФИЛЬТР ГРУБОЙ ОЧИСТКИ

Если горит индикатор загрязненности фильтра, значит, необходимо очистить фильтр. Эксплуатация агрегата с загрязненным фильтром приводит к повышенному потреблению электроэнергии. Загрязнение фильтра приводит к снижению расхода воздуха и холодопроизводительности. Кроме того, возможно увеличение уровня шума. Порядок очистки фильтра приведен ниже.

#### ПОРЯДОК ОЧИСТКИ

**1** Осторожно откройте лицевую панель и извлеките фильтр.

**2** Очистите фильтр с помощью пылесоса. При большом количестве пыли фильтр следует промыть водой с моющим средством и осторожно ополоснуть. После этого фильтр следует высушить в тени.

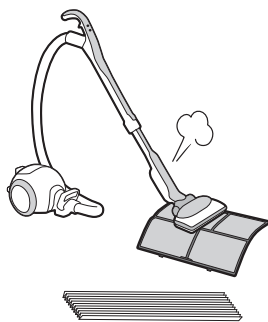

**3**

- Установите фильтр в исходное положение так, чтобы надпись "FRONT" находилась с лицевой стороны.
- После установки фильтров, опустите лицевую панель и закройте ее, надавив в трех местах, обозначенных на рисунке стрелками.

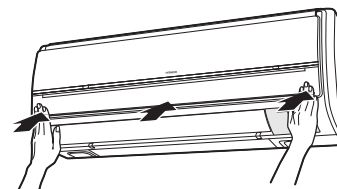
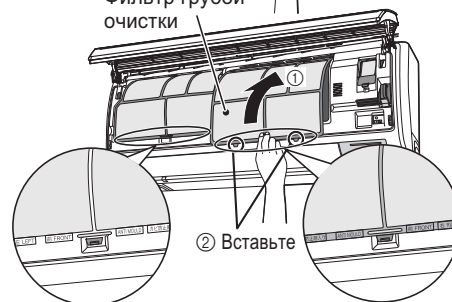
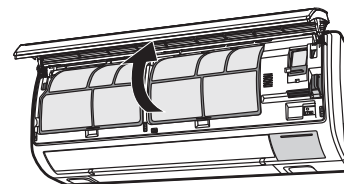

## **⚠ ОСТОРОЖНО!**

- Запрещается промывать фильтр водой, температура которой выше 40 °С. Это может привести к уменьшению размеров фильтра.
- После чистки тщательно удалите капли воды и высушите фильтр в тени; запрещается оставлять фильтр под прямыми лучами солнца. Это может привести к уменьшению размеров фильтра.
- Запрещается эксплуатировать агрегат без воздушных фильтров. Это может стать причиной неисправности агрегата.

## ТЕХНИЧЕСКОЕ ОБСЛУЖИВАНИЕ

### 2. ЧИСТКА ЛИЦЕВОЙ ПАНЕЛИ И ЗАЩИТНОЙ РЕШЕТКИ

- Снимите лицевую панель и защитную решетку, промойте их чистой водой.  
Чистить компоненты следует мягкой губкой.  
После использования нейтральных моющих средств тщательно промойте компоненты чистой водой.
- Панель и защитную решетку, установленные на кондиционере, следует чистить сухой мягкой тканью. Тщательно протрите пульт дистанционного управления сухой мягкой тканью.
- Тщательно удалите воду с компонентов.  
Вода, оставшаяся на индикаторах или приемнике сигнала внутреннего блока, может стать причиной неисправностей.

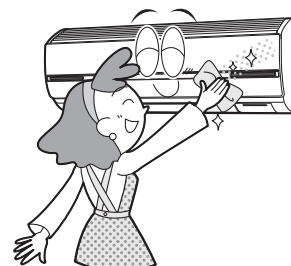
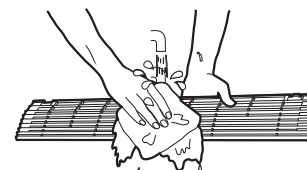

#### Указание по снятию лицевой панели

При снятии или установке лицевую панель следует держать двумя руками.

#### Снятие лицевой панели

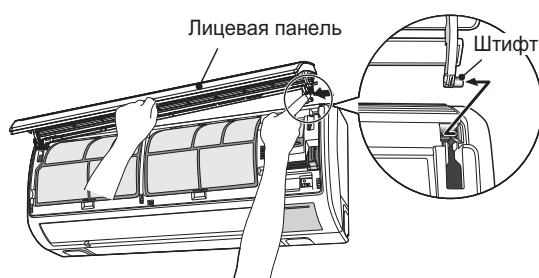

- После того, как лицевая панель будет полностью открыта, введите под нее правую руку, затем, медленно закрывая панель, надавите на нее снизу.

#### Снятие и установка защитной решетки

##### Снятие

- 1 Поднимите защитную решетку до упора и освободите ее из защелок. (3 петли: слева, в центре и справа)
- 2 Надавите на решетку в направлении «от себя».

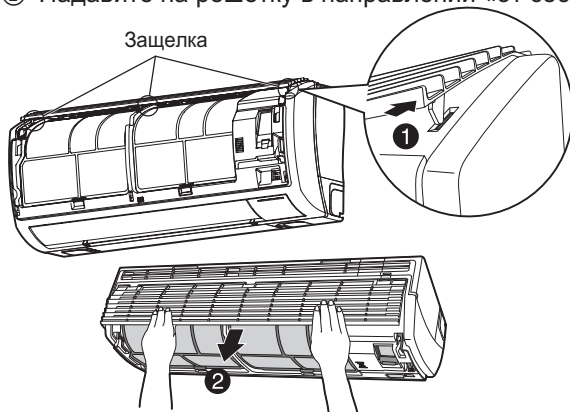

#### Установка лицевой панели

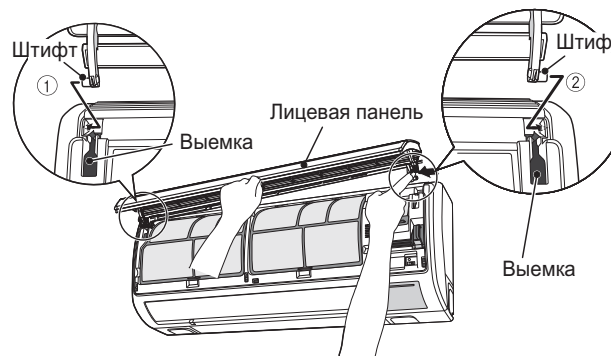

- Вставьте штифты с правой и левой стороны панели в выемки внутреннего блока и надежно закрепите их в отверстиях.

##### Установка

- 1 Возьмите решетку так, чтобы маркировка "↑" находилась на дальней стороне. Плавно вставьте решетку вдоль верхней части внутреннего блока и надавите.
- 2 Надавите на решетку по направлению вниз и зафиксируйте ее в защелках.

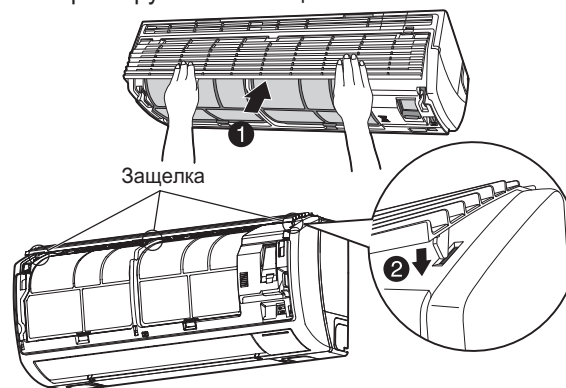

**⚠ ОСТОРОЖНО!**

- Попадание воды на корпус агрегата в процессе чистки может вызвать короткое замыкание.
- Запрещается использовать горячую воду (с температурой выше 40 °С), бензин, газолин, кислоты, растворители или щетки, так как это может повредить пластмассовую поверхность и покрытие агрегата.



**3. ТЕХНИЧЕСКОЕ ОБСЛУЖИВАНИЕ ПЕРЕД ДЛИТЕЛЬНЫМ ПЕРЕРЫВОМ В ЭКСПЛУАТАЦИИ**

- Высушите все компоненты агрегата, включив его на полдня в хорошую погоду в режиме  (ВЕНТИЛЯЦИЯ) и переключив вентилятор на ВЫСОКУЮ скорость.
- Выньте вилку из розетки или отключите автоматический выключатель.

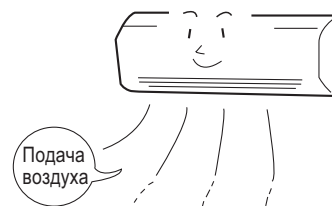

## ТЕХНИЧЕСКОЕ ОБСЛУЖИВАНИЕ (приточно-вытяжной вентилятор и воздуховод)

### ■ Для обеспечения чистоты подаваемого воздуха следует регулярно просушивать приточно-вытяжной вентилятор и воздуховод.

- Если в текущем году (сезоне) агрегат включается в режиме охлаждения или осушения впервые, то следует выполнить одну из указанных ниже процедур.
- Если в текущем году (сезоне) агрегат включается в режиме обогрева впервые, то следует выполнить одну из указанных ниже процедур.
- Если в подаваемом наружном воздухе имеются посторонние запахи (даже после очистки фильтров), то следует выполнить одну из указанных ниже процедур.

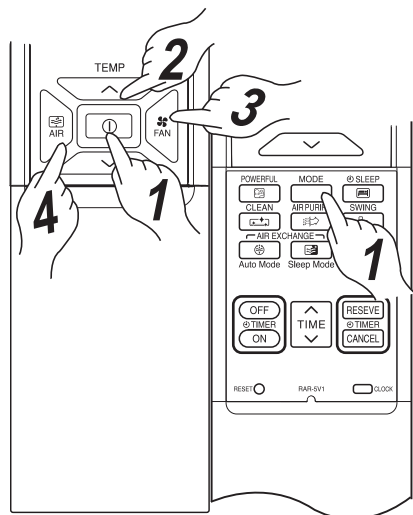
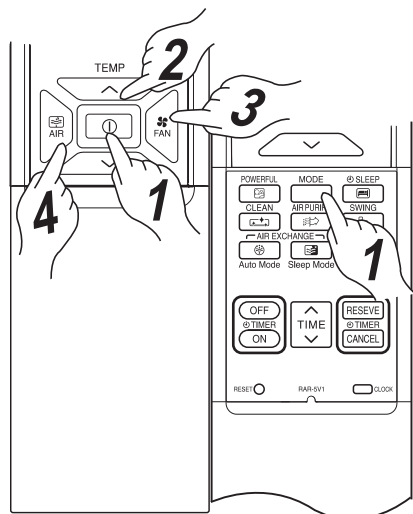
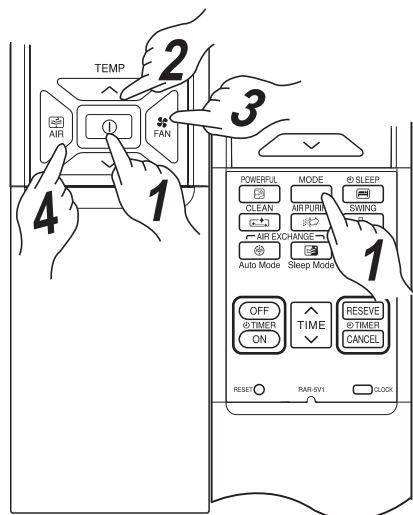

### Техническое обслуживание в летний период

- Закройте двери и окна помещения, затем в течение 4 часов выполняйте следующие процедуры:

- 1** Включите агрегат в режиме осушения.
- 2** Задайте уставку температуры 24 °С.
- 3** Переключите вентилятор в МАЛОШУМНЫЙ режим.
- 4** Включите агрегат в режиме удаления воздуха (с ВЫСОКОЙ скоростью вентилятора).



### Техническое обслуживание в осенний период или дождливый сезон

- Откройте двери и окна помещения, затем в течение 4 часов выполняйте следующие процедуры:

- 1** Включите агрегат в режиме обогрева.
- 2** Задайте уставку температуры 32 °С.
- 3** Переключите вентилятор в МАЛОШУМНЫЙ режим.
- 4** Включите агрегат в режиме удаления воздуха (с ВЫСОКОЙ скоростью вентилятора).

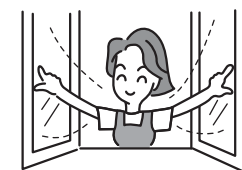

- Если температура наружного воздуха выше 24 °С, то следует выполнить процедуры, описанные в разделе "Техническое обслуживание в летний период". (Эксплуатация агрегата в режиме обогрева при температуре наружного воздуха выше 24 °С может стать причиной неисправности агрегата).

### Техническое обслуживание в зимний период

- Откройте двери и окна помещения, затем в течение 4 часов выполняйте следующие процедуры:

- 1** Включите агрегат в режиме обогрева.
- 2** Задайте уставку температуры 32 °С.
- 3** Переключите вентилятор в МАЛОШУМНЫЙ режим.
- 4** Включите агрегат в режиме удаления воздуха (с ВЫСОКОЙ скоростью вентилятора).





## ДОПОЛНИТЕЛЬНЫЕ СВЕДЕНИЯ

### ПРОИЗВОДИТЕЛЬНОСТЬ

#### Теплопроизводительность

- Данный кондиционер является тепловым насосом, т. е. отбирает тепло у наружного воздуха и использует его для обогрева помещения. При снижении температуры наружного воздуха, теплопроизводительность агрегата также снижается. В таких случаях инвертер увеличивает скорость вращения компрессора, что предотвращает снижение теплопроизводительности. Если, несмотря на это, теплопроизводительность остается неудовлетворительной то следует использовать дополнительные обогреватели.
- Кондиционер предназначен для обогрева помещения. На нагрев воздуха до заданной температуры требуется определенное время. Для нагрева воздуха до заданной температуры к определенному времени рекомендуется использовать таймер.

#### ОСТОРОЖНО!

Запрещается устанавливать агрегат рядом с печами или другими приборами, имеющими высокую температуру.









ЗАПРЕЩЕНО



#### Холодопроизводительность и производительность по осушению

- Если тепловая нагрузка в помещении превышает холодопроизводительность агрегата (например, в помещении присутствует много людей или используются тепловыделяющие приборы), то охлаждение воздуха до уставки температуры может оказаться невозможным.

### РЕЖИМЫ РАБОТЫ

- Если скорость вентилятора и уставка температуры были заданы с помощью пульта дистанционного управления до пуска агрегата в ручную и ни одна из кнопок на пульте не была нажата, то через 10 с все индикаторы на дисплее погаснут, и будет отображаться только режим работы.
- При нажатии кнопки  во время работы агрегата сработает система защиты, в результате агрегат будет отключен приблизительно в течение 3 мин.
- При работе в режиме обогрева индикатор РАБОТЫ на панели внутреннего блока может мигать, при этом подача воздуха в помещение будет ненадолго прекращена.
- Если при работе вентилятора на ВЫСОКОЙ скорости  вам станет холодно или после того, как помещение прогреется, вы захотите снизить уровень шума, то рекомендуется кнопкой  переключить вентилятор в АВТОМАТИЧЕСКИЙ режим.
- При работе вентилятора на НИЗКОЙ скорости  или в МАЛОШУМНОМ режиме  агрегат будет работать с пониженной холодопроизводительностью.
- При работе вентилятора на НИЗКОЙ скорости  или в МАЛОШУМНОМ режиме  теплопроизводительность агрегата будет зависеть от условий эксплуатации.

### НАСТРОЙКА ТАЙМЕРА / РАБОТА ПО ТАЙМЕРУ НОЧНОГО РЕЖИМА

- Для того чтобы агрегат включился при достижении времени, заданного по таймеру, необходимо после настройки таймера отправить с пульта дистанционного управления соответствующий управляющий сигнал на внутренний блок. При подтверждении настройки таймера раздается звуковой сигнал и на панели внутреннего блока загорается индикатор работы по таймеру.
- Если при заданном времени ВКЛ. или ОТКЛ. по таймеру была нажата кнопка  (НОЧНОЙ РЕЖИМ), то агрегат будет работать по таймеру ночного режима.
- Если включен таймер ночного режима, то вентилятор работает в МАЛОШУМНОМ режиме  независимо от предыдущих настроек. Несмотря на то, что вентилятор переключается в МАЛОШУМНЫЙ режим , показания дисплея пульта дистанционного управления не меняются.

## ПРИНЦИП РАБОТЫ

### Функция очистки воздуха (стр. 55)

- При включении приточно-вытяжного режима в момент, когда активирована функция очистки воздуха (агрегат работает в режиме обогрева, охлаждения или осушения), режим работы вентилятора не изменится.

### Приточно-вытяжной режим (стр. 59)

#### ■ Подача наружного воздуха

- Если температура наружного воздуха выше 30 или ниже 3 °С, то подача наружного воздуха осуществляется не будет во избежание выпадения конденсата на вентиляторе и в воздуховоде или в целях экономии электроэнергии, соответственно.
- Если разница температур внутреннего и наружного воздуха более 7 °С, то подача наружного воздуха при работе в режиме охлаждения осуществляется не будет во избежание выпадения конденсата на вентиляторе и в воздуховоде.
- Если разница температур внутреннего и наружного воздуха более 22 °С, то подача наружного воздуха при работе в режиме обогрева осуществляется не будет во избежание выпадения конденсата на вентиляторе и в воздуховоде.
- **Если агрегат отключился в результате возникновения описанных выше условий, то индикатор приточно-вытяжного режима на панели внутреннего блока будет мигать (горит ровным светом в течение 10 с, пауза 1 с).**

#### **ВНИМАНИЕ!**

- **Запрещается подавать в помещение наружный воздух, если внутренний воздух имеет ВЫСОКУЮ (более 70 %) влажность.**  
Образование конденсата может стать причиной неисправности кондиционера.

#### ■ Удаление воздуха

- Если температура воздуха в помещении выше 43 °С, то во избежание повреждения вентилятора удаление воздуха осуществляться не будет.
- **Если агрегат отключился в результате возникновения описанных выше условий, то индикатор приточно-вытяжного режима на панели внутреннего блока будет мигать (горит ровным светом в течение 10 с, пауза 1 с).**

#### ■ Неисправность приточно-вытяжного вентилятора

- Частое мигание индикатора приточно-вытяжного режима на панели внутреннего блока (горит ровным светом в течение 4 с, пауза 1 с) указывает на неисправность приточно-вытяжного агрегата. В этом случае агрегат может работать в любом режиме, кроме приточно-вытяжного.

#### ■ Уровень шума при работе в приточно-вытяжном режиме

Параметры режима	Уровень шума
Подача воздуха при <b>ВЫСОКОЙ</b> скорости вентилятора	Аналогично уровню шума в режиме охлаждения (скорость вентилятора: <b>ВЫСОКАЯ</b> ).
Подача воздуха при <b>СРЕДНЕЙ</b> скорости вентилятора	Аналогично уровню шума в режиме охлаждения (скорость вентилятора: <b>СРЕДНЯЯ</b> ).
Подача воздуха при <b>НИЗКОЙ</b> скорости вентилятора	Аналогично уровню шума в режиме охлаждения (скорость вентилятора: <b>НИЗКАЯ</b> ).
Удаление воздуха при <b>ВЫСОКОЙ</b> скорости вентилятора	Аналогично уровню шума в режиме охлаждения (скорость вентилятора: <b>ВЫСОКАЯ</b> ).
Удаление воздуха при <b>СРЕДНЕЙ</b> скорости вентилятора	Аналогично уровню шума в режиме охлаждения (скорость вентилятора: <b>СРЕДНЯЯ</b> ).
Удаление воздуха при <b>НИЗКОЙ</b> скорости вентилятора	Аналогично уровню шума в режиме охлаждения (скорость вентилятора: <b>НИЗКАЯ</b> ).

- \* Уровни шума отдельно для режимов подачи наружного воздуха и удаления воздуха из помещения приблизительно соответствуют указанным в таблице. Кроме того, расход воздуха может меняться в зависимости от условий монтажа агрегата.  
Если одновременно с этим осуществляется кондиционирование воздуха, то уровень шума будет выше.

### Работа по таймеру ночного режима (стр. 63)

- Режим работы по таймеру ночного режима включается только после получения внутренним блоком соответствующего управляющего сигнала от пульта дистанционного управления. При подтверждении настройки таймера ночного режима раздается звуковой сигнал и на панели внутреннего блока загорается индикатор работы по таймеру.
- Если при включении таймера ночного режима направляющая заслонка работала в режиме автоматического покачивания, то при активации функции продления работы таймера на 1 ч при работе агрегата в режиме охлаждения или осушения, а также при выборе ночного режима «7 ч с контролем температуры» при работе агрегата в режиме обогрева покачивание прекратится.
- Если при настройке таймера ночного режима совместно с подачей наружного воздуха, удалением воздуха из помещения или очисткой воздуха предполагается кондиционирование воздуха (охлаждение, осушение или обогрев), то при активации функции продления работы таймера на 1 ч при работе агрегата в режиме охлаждения или осушения, а также при выборе ночного режима «7 ч с контролем температуры» при работе агрегата в режиме обогрева будет выполняться только кондиционирование воздуха.



## ПРИНЦИП РАБОТЫ

### Подача наружного воздуха в ночном режиме (стр. 64)

- При активации функции подачи наружного воздуха в ночном режиме (агрегат будет работать в режиме охлаждения или осушения) наружный воздух будет подаваться в случае, если его температура ниже температуры в помещении.
- Если при включении таймера ночного режима совместно с функцией очистки воздуха была активирована функция подачи наружного воздуха в ночном режиме, то наружный воздух будет подаваться только в случае, если его температура ниже температуры в помещении.
- Если температура в помещении опустится на 2 °С ниже уставки, то подача наружного воздуха будет прекращена.
- При подаче наружного воздуха в ночном режиме регулировать скорость вентилятора невозможно.
- Если функция подачи наружного воздуха в ночном режиме была активирована во время работы агрегата в режиме обогрева, то наружный воздух подаваться не будет. Однако если режим обогрева отключится, то функция подачи наружного воздуха в ночном режиме будет активирована.
- Если функция подачи наружного воздуха в ночном режиме была активирована во время работы агрегата в режиме подачи наружного воздуха или удаления воздуха из помещения, то наружный воздух подаваться не будет. Однако если режим подачи наружного воздуха или удаления воздуха отключится, то функция подачи наружного воздуха в ночном режиме будет активирована.
- Работа функции подачи наружного воздуха в ночном режиме не зависит от соотношения температуры наружного воздуха и температуры воздуха в помещении.

### Настройка агрегата без работы в приточно-вытяжном режиме

- Если агрегат подсоединяется к имеющимся воздуховодам, не оснащенным отдельным воздуховодом для приточно-вытяжного режима, то переключатель приточно-вытяжного режима следует установить в положение "Только удаление воздуха" или "Запрет приточно-вытяжного режима".

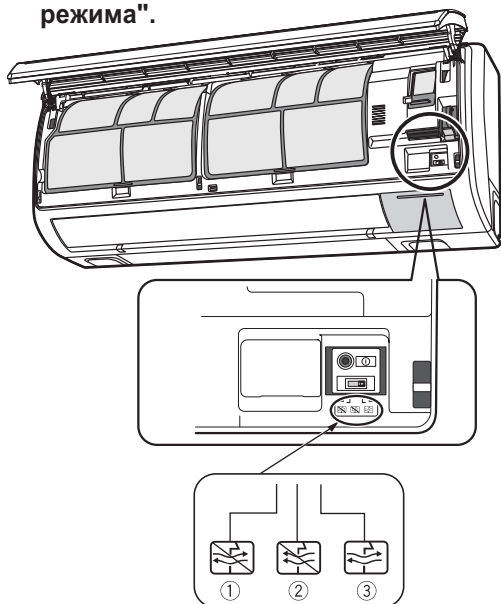

Переключатель приточно-вытяжного режима

- ① Запрет приточно-вытяжного режима
- ② Только удаление воздуха
- ③ Приточно-вытяжной режим

### «Запрет приточно-вытяжного режима»

- Воздуховод невозможно вывести за пределы помещения (монтаж агрегата предполагает подсоединение к имеющимся воздуховодам).
- Наличие источников неприятного запаха, дыма и паров масла в том месте вне помещения, куда выходит воздуховод для приточно-вытяжного режима.

### "Только удаление воздуха"

- Наличие пространства между внутренней и наружной стенами здания, достаточного для прокладки воздуховода, при этом вывести воздуховод наружу здания невозможно (при стандартной конструкции здания).
- **Длина воздуховода не должна превышать 3 м.**
- **Подробные указания по монтажу агрегата можно получить у представителя нашей компании.**

### ⚠ ОСТОРОЖНО!

- Запрещается подавать воздух из пространства между стенами.
- Подача влажного воздуха из пространства между стенами или из пространства под полом может привести к образованию конденсата.
- Воздух из пространства между стенами или из пространства под полом может иметь неприятный запах.

## ПРИНЦИП РАБОТЫ

### Автоматический приточно-вытяжной режим

- Датчик загрязнения предназначен для определения уровня загрязнения воздуха сигаретным дымом, взвешенными частицами (пестицидами), парами спирта и т. д.
- Датчик загрязнения также позволяет обнаружить резкие колебания температуры, если при работе в режиме охлаждения или обогрева происходят резкие изменения воздушных потоков (например, при открывании и закрывании двери).
- При нажатии кнопки  (АВТОМАТИЧЕСКИЙ ПРИТОЧНО-ВЫТЯЖНОЙ РЕЖИМ) на пульте дистанционного управления, данный режим активируется для следующих двух недель работы агрегата.
- После включения приточно-вытяжного режима, даже если воздух в помещении загрязнен, удаление воздуха может начаться не менее чем через 5 минут.
- Если приточно-вытяжной режим был включен при работе агрегата в одном из режимов кондиционирования, то подача наружного воздуха или удаление воздуха из помещения осуществляется одновременно с его кондиционированием.
- Если по сигналу датчика загрязнения был включен режим удаления воздуха, то даже в случае, если было открыто окно, агрегат будет удалять воздух из помещения в течение не менее 20 минут, после этого режим может измениться на подачу наружного воздуха.
- Работа функции подачи наружного воздуха не зависит от соотношения температуры наружного воздуха и температуры воздуха в помещении.



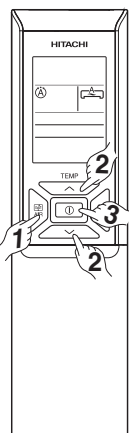

### ОСТОРОЖНО!

- При определенных условиях, даже если воздух в помещении загрязнен и агрегат работает в автоматическом приточно-вытяжном режиме, режим удаления воздуха может не включаться. В этом случае следует вручную включить режим удаления воздуха с помощью кнопки  (приточно-вытяжной режим) или открыть окно для проветривания помещения.

### Настройка чувствительности датчика загрязнения



#### ■ Датчик имеет 7 уровней чувствительности

- 1 Отключите агрегат и нажмите кнопку .**  
(Возможна как подача, так и удаление воздуха. Переключите вентилятор на ВЫСОКУЮ, СРЕДНЮЮ или НИЗКУЮ скорость.)
- 2 Настройка чувствительности с помощью кнопок настройки температуры.**  
 **увеличение/**  **уменьшение чувствительности**
  - При увеличении чувствительности на 1 уровень на дисплее отобразится "+1".
  - При уменьшении чувствительности на 1 уровень на дисплее отобразится "-1".
  - Возможны 7 уровней чувствительности: от «+3» до «-3».
  - Показания дисплея (от «+3» до «-3») исчезают через 10 с.
- 3 Отключите агрегат кнопкой .**

### Режим самоочистки (стр. 58)





- При включении режима самоочистки он автоматически активируется сразу после отключения режима охлаждения или осушения. Во-первых, при работе в режиме «ВЕНТИЛЯЦИЯ» (с удалением воздуха) устраняются запахи от теплообменника внутреннего блока. Во-вторых, для предотвращения образования плесени во внутреннем блоке агрегат включается в режимах «ОБОГРЕВА» (с удалением воздуха), «ТОЛЬКО УДАЛЕНИЕ ВОЗДУХА» и «ВЕНТИЛЯЦИЯ» (с удалением воздуха).
- Если температура наружного воздуха низкая, то работа в режимах охлаждения и осушения может быть невозможна.
- Если задано время ВКЛЮЧЕНИЯ по таймеру, то работа в режиме самоочистки будет невозможна в течение 2 часов до заданного времени.
- Работа в режиме самоочистки невозможна в следующих случаях: работа в режиме обогрева или очистки воздуха, задано время ОТКЛЮЧЕНИЯ по таймеру или включен таймер ночного режима.

### Настройки таймера

- Режим работы по таймеру ночного режима включается только после получения внутренним блоком соответствующего управляющего сигнала от пульта дистанционного управления. При подтверждении настройки таймера ночного режима раздается звуковой сигнал и на панели внутреннего блока загорается индикатор работы по таймеру.
- Если таймер был включен при работе агрегата в режиме осушения, то настройки таймера не будут отображаться на ЖК-дисплее пульта управления (это не означает отмену настроек). Настройки таймера будут выведены на дисплей сразу после отключения режима осушения.

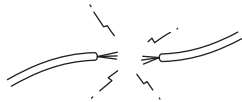
## РЕГУЛЯРНЫЕ ПРОВЕРКИ

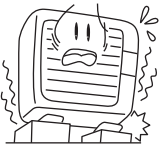
ЧЕРЕЗ КАЖДЫЕ ПОЛГОДА ИЛИ ГОД НЕОБХОДИМО ВЫПОЛНЯТЬ СЛЕДУЮЩИЕ ПРОВЕРКИ. ПО ВСЕМ ВОПРОСАМ ОБРАЩАЙТЕСЬ К ПРЕДСТАВИТЕЛЯМ НАШЕЙ КОМПАНИИ.

1		 <b>ВНИМАНИЕ!</b>	<b>Убедитесь в надлежащем подсоединении заземляющего проводника.</b> Если заземляющий проводник отсоединен или поврежден, то это может стать причиной неисправности агрегата или поражения электрическим током.
2		 <b>ВНИМАНИЕ!</b>	<b>Убедитесь, что на опорной раме нет следов коррозии, а наружный блок установлен ровно и надежно зафиксирован.</b> В противном случае возможен выход агрегата из строя или получение травмы в результате падения внутреннего блока.
3		 <b>ВНИМАНИЕ!</b>	<b>Убедитесь, что вилка плотно вставлена в розетку.</b> Если вилка вставлена в розетку не до конца, то это может стать причиной ее чрезмерного нагрева, поражения электрическим током или возгорания. Прежде чем вставлять вилку в розетку, ее следует очистить от пыли и грязи.

РУССКИЙ

## ПОСЛЕПРОДАЖНОЕ ОБСЛУЖИВАНИЕ И ГАРАНТИЯ

**ПЕРЕД ОБРАЩЕНИЕМ В СЛУЖБУ ТЕХНИЧЕСКОГО ОБСЛУЖИВАНИЯ, ПРОВЕРЬТЕ СЛЕДУЮЩЕЕ:**

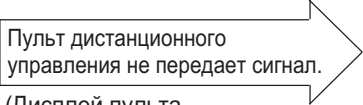
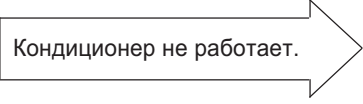
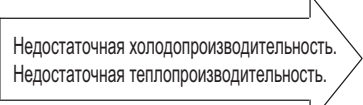
НЕИСПРАВНОСТЬ	ПРОВЕРКА
 Пульт дистанционного управления не передает сигнал. (Дисплей пульта управления тусклый или пустой.)	<ul style="list-style-type: none"> <li>Убедитесь, что не требуется замена элементов питания.</li> <li>Убедитесь, что элементы питания установлены с соблюдением полярности.</li> </ul>
 Кондиционер не работает.	<ul style="list-style-type: none"> <li>Убедитесь, что предохранители не перегорели.</li> <li>Убедитесь, что напряжение питания не слишком низкое и не слишком высокое.</li> <li>Убедитесь, что автоматический выключатель включен.</li> <li>Убедитесь, что вилка вставлена в розетку.</li> <li>Убедитесь, что цепь питания не оборвана.</li> </ul>
 Недостаточная холодопроизводительность. Недостаточная теплопроизводительность.	<ul style="list-style-type: none"> <li>Убедитесь, что фильтр не загрязнен.</li> <li>Убедитесь, что задана соответствующая уставка температуры.</li> <li>Убедитесь, что направляющая заслонка установлена в правильное положение.</li> <li>Убедитесь, что воздухозаборные и воздуховыпускные отверстия внутреннего и наружного блоков не заблокированы.</li> <li>Убедитесь, что вентилятор не работает на НИЗКОЙ скорости или в МАЛОШУМНОМ режиме.</li> </ul>

■ Следующие явления не являются признаками неисправности.

При работе в режиме обогрева мигает индикатор работы, вентилятор отключен	<Включение агрегата> Задержка перед подачей нагретого воздуха. Пожалуйста, подождите. <Подача наружного воздуха> Оттаивание наружного блока. Пожалуйста, подождите.
Шипение или звук движения воздуха	Шум, возникающий при протекании хладагента по трубам, или в клапане при изменении расхода.
Скрип	Шум в результате воздействия на компоненты агрегата перепадов температуры.
Шорох	Шум изменения скорости вращения вентилятора, например, при включении агрегата.
Щелчки	Шум включения клапана с приводом.

Булькание	Шум в результате всасывания вентилятором воздуха из шланга для отвода конденсата, воздух проходит через скопившуюся в поддоне воду. Более подробную информацию можно получить у представителя нашей компании.
Изменение уровня шума	Уровень шума зависит от производительности агрегата, которая, в свою очередь, зависит от температуры воздуха в помещении.
Появление тумана	Появление тумана возможно при резком охлаждении воздуха в помещении потоком холодного воздуха от кондиционера.
Появление пара над наружным блоком	Пар от воды, образовавшейся при оттаивании.
Запахи	Запахи дыма, пищи, парфюмерии и т. п., присутствовавшие в помещении до включения агрегата, скапливаются в воздушных фильтрах и вновь попадают в помещение.
Наружный блок продолжает работать после отключения агрегата	Оттаивание не завершено (микропроцессор непрерывно следит за образованием льда на наружном блоке и при необходимости включает режим оттаивания).
Мигает индикатор РАБОТЫ	Это указывает на работу в режиме предварительного нагрева или оттаивания. Индикатор начинает мигать при отключении агрегата в результате срабатывания устройства защиты, при включении режима предварительного нагрева по сигналу соответствующего датчика или при изменении режима работы с охлаждения на обогрев.
Температура не достигает уставки	В зависимости от количества людей в помещении и условий окружающей среды (если наружный блок используется для обслуживания нескольких помещений) фактическая температура в помещении может незначительно отличаться от температуры, измеряемой датчиком, встроенным в пульт дистанционного управления.

- Если после проведения указанных выше проверок причина неисправности не обнаружена, то немедленно свяжитесь с торговым представителем.

**В следующих случаях немедленно свяжитесь с представителем нашей компании:**

- Часто отключается автоматический выключатель или перегорает предохранитель.
  - Автоматический выключатель работает ненадежно.
  - Внутрь агрегата случайно попали посторонние предметы или вода.
  - Кабель электропитания сильно нагревается или повреждена его изоляция.
  - Индикатор работы по ТАЙМЕРУ или индикатор необходимости чистки ФИЛЬТРА на панели внутреннего блока мигает.
- ( Прежде чем отключить автоматический выключатель, запомните характер мигания индикаторов. Это может помочь в диагностике неисправности. )



**Примечания**



- При работе в маломощном режиме или при отключении могут наблюдаться следующие явления (не являются неисправностью):
  - (1) Шум при протекании хладагента по холодильному контуру.
  - (2) Шум от корпуса вентилятора. Во время работы корпус охладился, а после отключения агрегата плавно нагревается и потрескивает.
- От кондиционера может исходить запах, так как в процессе работы он поглощает такие запахи, как сигаретный дым, запахи еды, косметики и т. д. Для уменьшения интенсивности запахов воздушный фильтр и испаритель следует регулярно чистить.

- Если после проведения указанных выше проверок причина неисправности не обнаружена, то немедленно свяжитесь с представителем нашей компании. Сообщите представителю компании модель агрегата, серийный номер и дату монтажа. Также сообщите о неисправности.

**Примечание:**

При включении агрегата возможны небольшие колебания яркости установленных в помещении светильников (особенно если они работают не на полной мощности). Это не является неисправностью. Соблюдайте требования местной электроснабжающей компании.