

OKC6P51X



---

**RU** Духовой шкаф с функцией пара

---

Инструкция по эксплуатации



## СОДЕРЖАНИЕ

1. СВЕДЕНИЯ ПО ТЕХНИКЕ БЕЗОПАСНОСТИ.....	3
2. УКАЗАНИЯ ПО БЕЗОПАСНОСТИ.....	5
3. УСТАНОВКА.....	9
4. ОПИСАНИЕ ИЗДЕЛИЯ.....	11
5. ПАНЕЛЬ УПРАВЛЕНИЯ.....	11
6. ПЕРЕД ПЕРВЫМ ИСПОЛЬЗОВАНИЕМ.....	12
7. ЕЖЕДНЕВНОЕ ИСПОЛЬЗОВАНИЕ.....	12
8. ФУНКЦИИ ЧАСОВ.....	16
9. ИСПОЛЬЗОВАНИЕ ДОПОЛНИТЕЛЬНЫХ ПРИНАДЛЕЖНОСТЕЙ.....	18
10. ДОПОЛНИТЕЛЬНЫЕ ФУНКЦИИ.....	21
11. ПОЛЕЗНЫЕ СОВЕТЫ.....	22
12. УХОД И ОЧИСТКА.....	37
13. ПОИСК И УСТРАНЕНИЕ НЕИСПРАВНОСТЕЙ.....	43
14. ТЕХНИЧЕСКИЕ ДАННЫЕ.....	47
15. ЭНЕРГОЭФФЕКТИВНОСТЬ.....	47

## МЫ ДУМАЕМ О ВАС

Благодарим вас за приобретение прибора Electrolux. Вы выбрали изделие, за которым стоят десятилетия профессионального опыта и инноваций. Уникальное и стильное, оно создавалось с заботой о вас. Поэтому когда бы вы ни воспользовались им, вы можете быть уверены: результаты всегда будут превосходными.

Добро пожаловать в Electrolux!

**На нашем веб-сайте вы сможете:**



Найти рекомендации по использованию изделий, руководства по эксплуатации, мастер устранения неисправностей, информацию о техническом обслуживании:

**[www.electrolux.ru/support](http://www.electrolux.ru/support)**



Зарегистрировать свое изделие для улучшения обслуживания:

**[www.promo.electrolux.ru](http://www.promo.electrolux.ru)**



Приобрести дополнительные принадлежности, расходные материалы и фирменные запасные части для своего прибора:

**[www.electrolux-1.ru](http://www.electrolux-1.ru)**

## ПОДДЕРЖКА ПОТРЕБИТЕЛЕЙ И СЕРВИСНОЕ ОБСЛУЖИВАНИЕ

Мы рекомендуем использовать оригинальные запчасти.

При обращении в сервис-центр следует иметь под рукой следующую информацию: модель, продуктовый номер (PNC), серийный номер.

Данная информация находится на табличке с техническими данными.

 **Внимание / Важные сведения по технике безопасности.**

 **Общая информация и рекомендации**

 **Информация по охране окружающей среды**

Право на изменения сохраняется.

## 1. ⚠ СВЕДЕНИЯ ПО ТЕХНИКЕ БЕЗОПАСНОСТИ

Перед установкой и эксплуатацией прибора внимательно ознакомьтесь с приложенным руководством. Производитель не несет ответственность за какие-либо травмы или ущерб, возникшие вследствие неправильной установки или эксплуатации. Всегда храните эту Инструкцию под рукой в надежном месте для последующего использования.

### 1.1 Безопасность детей и лиц с ограниченными возможностями

- Данный прибор может эксплуатироваться детьми, если их возраст превышает 8 лет, и лицами с ограниченными физическими, сенсорными или умственными способностями и с недостаточным опытом или знаниями только при условии нахождения под присмотром лица, отвечающего за их безопасность, или после получения соответствующих инструкций, позволяющих им безопасно эксплуатировать электроприбор и дающих им представление об опасности, сопряженной с его эксплуатацией.
- Детям в возрасте от 3 до 8 лет, а также лицам с ярко выраженными и комплексными нарушениями здоровья запрещается находиться рядом с прибором, если только за ними не обеспечивается постоянный надзор.
- Детям младше 3 лет запрещается находиться рядом с прибором, если только за ними не обеспечивается постоянный надзор взрослых.
- Не позволяйте детям играть с прибором.
- Храните все упаковочные материалы вне досягаемости детей и утилизируйте материалы надлежащим образом.

- Не подпускайте детей и домашних животных к прибору, когда он работает или остывает. Доступные для контакта части могут сильно нагреваться во время эксплуатации.
- Если прибор оснащен устройством защиты детей, его следует включить.
- Очистка и доступное пользователю техническое обслуживание прибора не должно производиться детьми без присмотра.

## 1.2 Общие правила техники безопасности

- Установка прибора и замена кабеля должна осуществляться только квалифицированным персоналом!
- **ВНИМАНИЕ:** Прибор и его доступные для контакта части сильно нагреваются во время эксплуатации. Будьте осторожны и не прикасайтесь к нагревательным элементам.
- Помещая в прибор или извлекая из него посуду или аксессуары, всегда используйте кухонные рукавицы.
- Перед любым обслуживанием отключите прибор от сети питания.
- **ВНИМАНИЕ:** Перед тем, как менять лампочку, убедитесь, что прибор отключен от электропитания, чтобы избежать опасности поражения электрическим током.
- Не эксплуатируйте прибор до его установки в мебель, в которую он должен быть встроен.
- Не используйте пароочистители для очистки прибора.
- Не используйте жесткие абразивные чистящие средства или острые металлические скребки для чистки стеклянной дверцы, так как ими можно поцарапать его поверхность, в результате чего стекло может лопнуть.

- В случае повреждения кабеля электропитания во избежание поражения электрическим током он должен быть заменен изготовителем, авторизованным сервисным центром или специалистом с соответствующей квалификацией.
- Перед выполнением пиролизической очистки необходимо убрать явные загрязнения. Извлеките все детали из духового шкафа.
- Для извлечения направляющих для противня вытяните сначала переднюю, а затем заднюю часть направляющей для противня из боковой стенки движением, направленным от стенки. Установка направляющих для противня производится в обратном порядке.
- Используйте только термощуп (датчик температуры внутри продукта), рекомендованный для данного прибора.

## 2. УКАЗАНИЯ ПО БЕЗОПАСНОСТИ

### 2.1 Установка



#### **ВНИМАНИЕ!**

Установка прибора должна осуществляться только квалифицированным персоналом!

- Удалите всю упаковку.
- Не устанавливайте и не подключайте прибор, имеющий повреждения.
- Следуйте приложенной к прибору Инструкции по установке.
- Никогда не забывайте о мерах предосторожности при его перемещении: прибор имеет большой вес. Всегда используйте защитные перчатки и закрытую обувь.
- При перемещении прибора не тяните за его ручку.
- Разместите прибор в безопасном месте, отвечающем требованиям установки.
- Обеспечьте наличие минимально допустимых зазоров между

соседними приборами и предметами мебели.

- Перед установкой прибора убедитесь, что дверца духового шкафа открывается без усилий.
- Прибор оснащен электрической системой охлаждения. Для ее работы требуется подключение к электросети.

Минимальная высота шкафа (минимальная высота шкафа под столешницей)	590 (600) мм
Ширина шкафа	560 мм
Глубина шкафа	550 (550) мм
Высота передней стороны прибора	594 мм
Высота задней стороны прибора	576 мм

Ширина передней стороны прибора	595 мм
Ширина задней стороны прибора	559 мм
Глубина прибора	569 мм
Глубина встраивания прибора	548 мм
Глубина с открытой дверцей	1022 мм
Минимальный размер отверстия для вентиляции. Отверстие сзади в нижней части	560x20 мм
Длина кабеля электропитания. Кабель находится в правом углу сзади	1500 мм
Винты крепления	4x25 мм

## 2.2 Подключение к электросети



### **ВНИМАНИЕ!**

Существует риск пожара и поражения электрическим током.

- Все подключения к электросети должны производиться квалифицированным электриком.
- Прибор должен быть заземлен.
- Убедитесь, что параметры, указанные на табличке с техническими данными, соответствуют характеристикам электросети.
- Включайте прибор только в установленную надлежащим образом электророзетку с защитным контактом.
- Не используйте тройники и удлинители.
- Позаботьтесь о том, чтобы не повредить вилку и сетевой кабель. В случае необходимости замены сетевого шнура она должна быть

выполнена нашим авторизованным сервисным центром.

- Не допускайте контакта сетевых кабелей или их приближения к дверце прибора или нише под прибором, особенно если дверца сильно нагрета.
- Детали, защищающие токоведущие или изолированные части прибора, должны быть закреплены так, чтобы их было невозможно удалить без специальных инструментов.
- Вставляйте вилку сетевого кабеля в розетку только по окончании установки прибора. Убедитесь, что после установки прибора к вилке электропитания имеется свободный доступ.
- Не подключайте прибор к розетке электропитания, если она плохо закреплена или если вилка неплотно входит в розетку.
- Для отключения прибора от электросети не тяните за кабель электропитания. Всегда беритесь за саму вилку.
- Следует использовать подходящие размыкающие устройства: предохранительные автоматические выключатели, плавкие предохранители (резьбовые плавкие предохранители следует выкручивать из гнезда), автоматы защиты от тока утечки и пускатели.
- Прибор должен быть подключен к электросети через устройство для изоляции, позволяющее отсоединять от сети все контакты. Устройство для изоляции должно обеспечивать зазор между разомкнутыми контактами не менее 3 мм.
- Перед тем, как вставить вилку прибора в розетку электропитания, полностью закройте дверцу прибора.
- Данный прибор поставляется с сетевым шнуром и вилкой.

**Типы кабелей, пригодные для установки или замены в Европе:**

H07 RN-F, H05 RN-F, H05 RRF, H05 VV-F, H05 V2V2-F (T90), H05 BB-F

При выборе сечения кабеля используйте значение полной мощности (см. табличку с техническими данными). Также можно воспользоваться Таблицей:

Полная мощность (Вт)	Сечение сетевого кабеля (мм <sup>2</sup> )
максимум 1380	3 x 0.75
максимум 2300	3 x 1
максимум 3680	3 x 1.5

Провод заземления (желто-зеленого цвета) должен быть на 2 см длиннее проводов фазы и нейтрали (синий и коричневый провода).

### 2.3 Эксплуатация



**ВНИМАНИЕ!**

Существует риск травмы, ожога и поражения электрическим током или взрыва.

- Данный прибор предназначен только для бытового применения.
- Не вносите изменения в параметры данного прибора.
- Удостоверьтесь, что вентиляционные отверстия не закрыты.
- Во время работы прибора не оставляйте его без присмотра.
- Прибор необходимо выключать после каждого использования.
- Соблюдайте осторожность, открывая дверцу прибора во время его работы. Может произойти высвобождение горячего воздуха.
- При использовании прибора не касайтесь его мокрыми руками; не касайтесь прибора, если на него попала вода.
- Не надавливайте на открытую дверцу прибора.

- Не используйте прибор в качестве столешницы или подставки для каких-либо предметов.
- Соблюдайте осторожность, открывая дверцу прибора. При использовании ингредиентов, содержащих алкоголь, может образовываться воздушно-спиртовая смесь.
- При открывании дверцы прибора рядом с ним не должно быть искр или открытого пламени.
- Не помещайте на прибор, рядом с ним или внутрь него легковоспламеняющиеся вещества или изделия, пропитанные легковоспламеняющимися веществами.



**ВНИМАНИЕ!**

Существует риск повреждения прибора.

- Для предупреждения повреждения и изменения цвета эмали:
  - не помещайте непосредственно на дно прибора посуду и иные предметы.
  - не кладите непосредственно на дно прибора алюминиевую фольгу.
  - не наливайте в нагретый прибор воду.
  - не храните влажную посуду и продукты в приборе после окончания приготовления пищи.
  - соблюдайте осторожность при установке и извлечении аксессуаров.
- Изменение цвета эмали или нержавеющей стали не влияет на эффективность работы прибора.
- Для приготовления кондитерских изделий и выпечки, содержащих большое количество влаги, используйте глубокий эмалированный. Соки из фруктов могут вызывать появление пятен, удалить которые будет невозможно.
- Данный прибор предназначен только для приготовления пищи. Его не следует использовать в других целях, например, для обогрева помещений.

- Всегда готовьте при закрытой дверце духового шкафа.
- В случае установки прибора за мебельной панелью (например, за дверцей) позаботьтесь о том, чтобы во время работы прибора дверца ни в коем случае не оказывалась закрытой. Нагрев и влажность, образующиеся за закрытой дверцей или мебельной панелью, могут привести к последующему повреждению прибора, места его установки или пола. Не закрывайте дверцу мебели до окончательного остывания прибора после использования.

## 2.4 Уход и чистка



### ВНИМАНИЕ!

Существует риск травмы, пожара или повреждения прибора.

- Перед выполнением операций по очистке и уходу выключите прибор и извлеките вилку сетевого кабеля из розетки.
- Убедитесь, что прибор остыл. В противном случае стеклянные панели могут треснуть.
- Поврежденные стеклянные панели следует заменять незамедлительно. Обратитесь в авторизованный сервисный центр.
- Соблюдайте осторожность при снятии дверцы с прибора. Дверца имеет большой вес!
- Во избежание повреждения покрытия прибора производите его регулярную очистку.
- Очищайте прибор мягкой влажной тряпкой. Используйте только нейтральные моющие средства. Не используйте абразивные средства, царапающие губки, растворители или металлические предметы.
- В случае использования спрея для очистки духового шкафа следуйте указаниям по безопасности на его упаковке.
- Не чистите каталитическую эмаль (если она имеется) с мощным средством.

## 2.5 Пиrolитическая очистка



### ВНИМАНИЕ!

В режиме пиrolитической чистки существует опасность травмы / пожара / выделения химических соединений (паров).

- Перед выполнением функции пиrolитической самоочистки или перед первым использованием удалите из камеры духового шкафа:
  - какие бы то ни было остатки пищи, брызги/отложения масла или жира.
  - какие бы то ни было извлекаемые предметы (включая полки, боковые направляющие и т.д., оставляемые вместе с изделием), особенно кастрюли с антипригарным покрытием, сковороды, противни, кухонные принадлежности и т.д.
- Внимательно ознакомьтесь с инструкциями по пиrolитической очистке.
- Не подпускайте детей к прибору в ходе пиrolитической очистки. Прибор сильно нагревается, и из передних вентиляционных отверстий выходит горячий воздух.
- Пиrolитическая очистка представляет собой разогрев до высокой температуры, что может приводить к высвобождению испарений от остатков пищи и материалов прибора. Поэтому потребителям настоятельно рекомендуется:
  - во время и после каждой пиrolитической очистки обеспечить хорошую вентиляцию.
  - обеспечить хорошую вентиляцию во время и после первого использования прибора при максимальной температуре.
- В отличие от людей, некоторые птицы и рептилии могут быть особенно чувствительными к испарениям, исходящим от всех



духовых шкафов, оснащенных функцией пиролизической очистки.

- Во время первого нагрева прибора до максимальной рабочей температуры, а также во время и после пиролизической очистки вблизи места установки прибора не должно находиться домашних животных (и особенно птиц): перенесите их в хорошо вентилируемое помещение.
- Небольшие домашние животные также могут быть крайне восприимчивыми к локальным перепадам температуры вблизи всех духовых шкафов с функцией пиролизической очистки в ходе работы программы пиролизической самоочистки.
- Высокая температура, достигаемая в ходе пиролизической очистки всеми духовыми шкафами с функцией пиролизической очистки, может стать причиной повреждения антипригарных покрытий кастрюль, сковород, противней, кухонных принадлежностей и т.д., а также превратить их в источники небольшого количества вредных испарений.
- Описанные испарения от всех пиролизических духовых шкафов / остатков пищи не представляют опасности для человека, включая детей и лиц с медицинскими заболеваниями.

## 2.6 Приготовление на пару



### **ВНИМАНИЕ!**

Существует риск получения ожогов и повреждения прибора.

- Высвобождаемый пар может привести к получению ожогов:

- Не открывайте дверцу прибора во время приготовления на пару.
- Соблюдайте осторожность при открывании дверцы прибора после приготовления на пару.

## 2.7 Внутреннее освещение



### **ВНИМАНИЕ!**

Существует опасность поражения электрическим током.

- В приборе используется модуль подсветки или галогеновая лампа, предназначенная только для бытовых приборов. Не используйте их для освещения дома.
- Перед заменой лампы отключите электропитание прибора.
- Используйте только лампы той же спецификации.

## 2.8 Сервис

- Для ремонта прибора обратитесь в авторизованный сервисный центр.
- Применяйте только оригинальные запасные части.

## 2.9 Утилизация



### **ВНИМАНИЕ!**

Существует опасность травмы или удушья.

- Отключите прибор от сети электропитания.
- Обрежьте кабель электропитания как можно ближе к прибору и утилизируйте его.
- Удалите защелку дверцы, чтобы дети или домашние животные не оказались заблокированными в приборе.

# 3. УСТАНОВКА



### **ВНИМАНИЕ!**

См. главы, содержащие Сведения по технике безопасности.



## 4. ОПИСАНИЕ ИЗДЕЛИЯ

### 4.1 Общий обзор

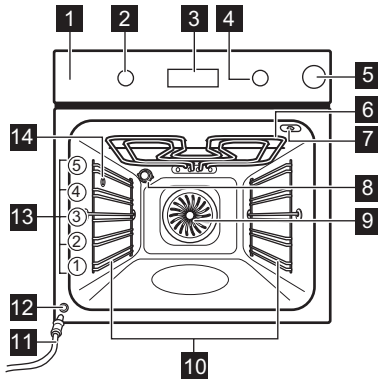



- 1 Панель управления
- 2 Ручка выбора режимов нагрева
- 3 Дисплей
- 4 Ручка управления (термостата)
- 5 Выдвижной резервуар для воды
- 6 Нагревательный элемент
- 7 Гнездо для термощупа
- 8 Лампа освещения
- 9 Вентилятор
- 10 Съёмная направляющая для противня
- 11 Сливной шланг
- 12 Клапан для слива воды
- 13 Положение противней
- 14 Входное отверстие для пара

### 4.2 Аксессуары

- **Решетка**  
Для кухонной посуды, форм для выпечки, жаркого.
- **Эмалированный противень**  
Для тортов и печенья.
- **Глубокий эмалированный противень для гриля**  
Для выпекания и жарки или в качестве поддона для сбора жира.
- **Термощуп**  
Для определения готовности блюда.
- **Телескопические направляющие**  
Для полок и противней.

## 5. ПАНЕЛЬ УПРАВЛЕНИЯ

### 5.1 Кнопки

Сенсор / Кнопка	Функция	Описание
	ТАЙМЕР	Установка ТАЙМЕРА. Нажмите и удерживайте эту кнопку дольше 3 секунд для включения или выключения лампы освещения духового шкафа.
	ЧАСЫ	Включение функции часов.
	ТЕМПЕРАТУРА	Проверка температуры духового шкафа или термощупа (если он имеется). Используйте только если работает один из режимов нагрева.

## 5.2 Дисплей

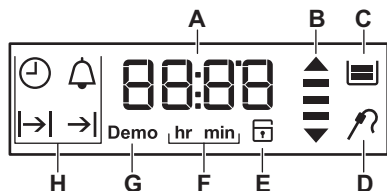

- A. Таймер / Температура
- B. Индикация нагрева / остаточного тепла
- C. Выдвижной резервуар для воды
- D. Термощуп (только для отдельных моделей)
- E. Блокировка дверцы (только в ряде моделей)
- F. Часы/минуты
- G. Деморежим (только в ряде моделей)
- H. Функции часов

## 6. ПЕРЕД ПЕРВЫМ ИСПОЛЬЗОВАНИЕМ



### ВНИМАНИЕ!

См. главы, содержащие сведения по технике безопасности.



Порядок установки времени суток описан в Главе «Функции часов».

### 6.1 Первая чистка

Извлеките из духового шкафа все аксессуары и съемные направляющие для противней.

См. Главу «Уход и очистка».

Перед первым использованием духовой шкаф и аксессуары следует очистить.

Установите аксессуары и съемные направляющие для полок обратно на место.

### 6.2 Предварительный разогрев

Перед первым использованием пустой духовой шкаф следует предварительно разогреть.

1. Включите функцию . Установите максимальную температуру.
2. Дайте духовому шкафу поработать примерно один час.
3. Включите функцию . Установите максимальную температуру.
4. Дайте духовому шкафу поработать примерно 15 минут.
5. Выключите духовой шкаф и дайте ему остыть.

Аксессуары могут нагреться сильнее обычного. Из духового шкафа могут появиться неприятные запахи или дым. Убедитесь, что в помещении имеется достаточная циркуляция воздуха.

## 7. ЕЖЕДНЕВНОЕ ИСПОЛЬЗОВАНИЕ









### ВНИМАНИЕ!



См. главы, содержащие сведения по технике безопасности.



### 7.1 Утапливаемые ручки

Чтобы начать пользоваться прибором, нажмите на ручку. Ручка выйдет из утопленного положения.

## 7.2 Режимы нагрева

Режим духового шкафа	Применение
 Положение «Выкл»	Духовой шкаф выключен.
 Быстрый нагрев	Сокращение времени нагрева.
 Горячий воздух	Одновременное выпекание, жарка и высушивание продуктов максимум на трех уровнях. Установите температуру на 20°C - 40°C меньше, чем для режима Традиционное приготвл..
 Режим "Пицца"	Выпечка пиццы. Интенсивное подрумянивание и хрустящая нижняя корочка.
 Традиционное приготвл.	Выпекание и жарка продуктов на одном уровне духового шкафа.
 Нижний нагрев	Выпекание пирогов с хрустящей основой и консервирование продуктов.
 Размораживание	Размораживание продуктов (овощей и фруктов). Время размораживания зависит от объема и размеров замороженных продуктов.

Режим духового шкафа	Применение
 Влажная конвекция	Данная функция специально разработана для обеспечения экономии электроэнергии. Инструкции по приготовлению приведены в разделе Влажная конвекция главы «Указания и рекомендации». Дверца духового шкафа не должна открываться, так как это прервет работу функции и не позволит духовому шкафу достичь максимальной энергоэффективности. При использовании данной функции температура внутри камеры может отличаться от заданной температуры. Используется остаточное тепло. Уровень мощности может быть снижен. Общие рекомендации по энергосбережению приведены в разделе «Энергосбережение» главы «Экономия электроэнергии». При использовании данной функции лампа выключается через 30 секунд.
 Турбо-гриль	Жарка крупных кусков мяса или птицы на одном уровне, Приготовление гриленов и обжаривание.

Режим духового шкафа	Применение
 Горячий воздух + Пар	Приготовление блюд на пару. Используйте данную функцию для сокращения времени приготовления и сохранения витаминов и питательных веществ в продуктах. Выберите данную функцию и задайте температуру в пределах от 130°C до 230°C.
 Пирол.чистка	Включение пиролизической очистки духового шкафа. Данная функция производит выжигание загрязнений в камере духового шкафа.

### 7.3 Установка режима нагрева

1. Поверните ручку выбора режимов нагрева для выбора режима нагрева.
2. Поворотом ручки управления задайте нужную температуру. Лампа включается, когда духовой шкаф работает.
3. Для выключения духового шкафа поверните ручку выбора режима в положение «Выкл».

### 7.4 Быстрый нагрев

Быстрый нагрев позволяет уменьшить время разогрева.



Не ставьте продукты в духовой шкаф во время работы режима быстрого нагрева.

1. Поверните ручку выбора режима духового шкафа, выбрав быстрый нагрев.
2. Поворотом ручки термостата задайте нужную температуру.

При достижении духовым шкафом заданной температуры прибор выдает звуковой сигнал.

3. Задайте режим нагрева.

### 7.5 Индикация нагрева

При работе данной функции на дисплее одна за другой загораются полоски  по мере того, как температура духового шкафа повышается, и гаснут, когда она понижается.

### 7.6 Приготовление на пару



Используйте только воду. Не используйте фильтрованную (деминерализованную) или дистиллированную воду. Не используйте другие жидкости. Не заливайте в выдвижной резервуар для воды воспламеняющиеся или спиртосодержащие жидкости.

1. Включите функцию .
  2. Нажмите на крышку, чтобы открыть выдвижной резервуар для воды.
  3. Наливайте в выдвижной резервуар воду до тех пор, пока на дисплее не появится индикатор «Резервуар для воды полон». Максимальная емкость резервуара для воды составляет 900 мл. Этого достаточно для приготовления в течение приблизительно 55–60 минут.
  4. Установите выдвижной резервуар для воды в исходное положение.
  5. Установите температуру между 130°C и 230°C. Этот диапазон температур хорошо подходит для приготовления с использованием пара.
  6. После окончания процесса приготовления на пару слейте из резервуара для воды оставшуюся воду.
- По окончании каждого использования функции приготовления на пару

следует выждать как минимум 60 минут, чтобы из клапана для слива воды не вытекала горячая вода.





**ПРЕДУПРЕЖДЕНИЕ**

Прибор может сильно нагреваться. Существует опасность получения ожогов. Будьте осторожны при сливе воды из выдвижного резервуара.

**7.7 Индикатор состояния резервуара для воды**

Во время приготовления на пару индикатор состояния резервуара для воды отображает уровень воды в резервуаре.

- Если резервуар полон, на дисплее отображается , а также выдается звуковой сигнал. Для отключения звукового сигнала достаточно нажать любую кнопку.
- Если резервуар наполовину полон, на дисплее отображается .
- Если резервуар пуст, на дисплее отображается , а также выдается звуковой сигнал. Заполните резервуар.



Если в резервуар для воды залить слишком много воды, ее избыток будет отведен на дно камеры духового шкафа через переливное отверстие. Удалите воду при помощи губки.

**7.8 Слив воды из резервуара для воды**



**ПРЕДУПРЕЖДЕНИЕ**

Перед сливом воды убедитесь, что духовой шкаф остыл.

1. Приготовьте сливной шланг (С) из пакета с руководством пользователя. Наденьте на один из концов сливного шланга штуцер (В).
2. Поместите другой конец сливного шланга (С) в резервуар. Он должен находиться ниже клапана для слива воды (А).

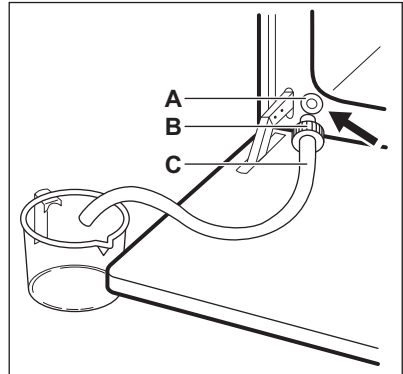





3. Откройте дверцу духового шкафа и вставьте штуцер (В) в клапан для слива воды (А).
4. При сливе воды из резервуара прижимайте штуцер, не отпускайте его. После отображения на дисплее внутри может оставаться вода:  Подождите, пока из клапана для слива воды перестанет течь вода.
5. Когда вода прекратит вытекать, отсоедините штуцер от клапана.



Не используйте вытекшую воду для повторного заполнения резервуара.

## 8. ФУНКЦИИ ЧАСОВ

### 8.1 Таблица функций часов

Функция часов	Применение
 ВРЕМЯ СУТОК	Отображение или изменение времени суток. Изменить текущее время суток можно только тогда, когда духовой шкаф выключен.
 ПРОДОЛЖИТЕЛЬНОСТЬ	Установка продолжительности работы духового шкафа. Используется, только если задан режим нагрева.
 ОКОНЧАНИЕ	Служит для выбора времени выключения духового шкафа. Используется, только если задан режим нагрева.
 ОТСРОЧКА ПУСКА	Сочетание функций «ПРОДОЛЖИТЕЛЬНОСТЬ» и «ОКОНЧАНИЕ».
 ТАЙМЕР	Используйте его, чтобы задать время обратного отсчета. Эта функция не влияет на работу духового шкафа. Таймер можно включить в любое время, даже если духовой шкаф выключен.

### 8.2 Установка и изменение текущего времени

После первого подключения к сети электропитания дождитесь появления

на дисплее **hr** и «12:00». «12» мигает.



1. Поворотом ручки термостата задайте значение часов.

2. Нажмите на  для подтверждения и установки минут.





На дисплее отобразится **min** и установленное значение часов. «00» мигает.

3. Поворотом ручки термостата задайте текущее значение минут.
4. Нажмите  для подтверждения, или установленное текущее время будет автоматически сохранено через 5 секунд.

На дисплее отобразится новое заданное время суток.

Для изменения времени суток нажимайте на  до тех пор, пока не замигает индикатор времени суток .





### 8.3 Установка функции «ПРОДОЛЖИТЕЛЬНОСТЬ»

1. Установите режим нагрева духового шкафа.
2. Нажимайте на кнопку  до тех пор, пока не мигает символ .
3. Поверните ручку термостата, чтобы задать значение минут и нажмите  для подтверждения. Поверните ручку термостата, чтобы задать значение часов, и нажмите  для подтверждения. По истечении времени, заданного для функции «Продолжительность», в течение двух минут выдается звуковой сигнал. На дисплее при этом будет мигать символ  и показание текущего времени. Духовой шкаф автоматически выключается.
4. Чтобы отключить звуковой сигнал, нажмите любую кнопку или откройте дверцу духового шкафа.
5. Установите ручку выбора режимов нагрева в положение «Выкл».





### 8.4 Установка функции «ОКОНЧАНИЕ»

1. Установите режим нагрева духового шкафа.







2. Нажимайте на кнопку  до тех пор, пока не замигает символ .
  3. Поверните ручку термостата, чтобы задать значение часов, и нажмите  для подтверждения. Поверните ручку термостата, чтобы задать значение минут и нажмите  для подтверждения.
- В момент, заданный функцией «Окончание», в течение двух минут выдается звуковой сигнал. На дисплее при этом будет мигать символ  и показание текущего времени. Духовой шкаф автоматически выключается.
4. Чтобы отключить звуковой сигнал, нажмите любую кнопку или откройте дверцу духового шкафа.
  5. Установите ручку выбора режимов нагрева в положение «Выкл».

### 8.5 Установка функции «ОТСРОЧКА ПУСКА»

1. Установите режим нагрева духового шкафа.
2. Нажимайте на кнопку  до тех пор, пока не замигает символ .
3. Поверните ручку термостата, чтобы задать значение минут для функции «ПРОДОЛЖИТЕЛЬНОСТЬ», и нажмите  для подтверждения. Поверните ручку термостата, чтобы задать значение часов для функции «ПРОДОЛЖИТЕЛЬНОСТЬ», и нажмите  для подтверждения.

На дисплее замигает .

4. Поверните ручку термостата, чтобы задать значение часов для функции «ОКОНЧАНИЕ», и нажмите  для подтверждения. Поверните ручку термостата, чтобы задать значение минут для функции «ОКОНЧАНИЕ», и нажмите  для подтверждения.





На дисплее отобразится   и текущая температура.

Позже духовой шкаф автоматически включится, проработает в течение времени, заданного функцией «ПРОДОЛЖИТЕЛЬНОСТЬ» и завершит работу во время, заданное функцией «ОКОНЧАНИЕ». В момент, заданный функцией «ОКОНЧАНИЕ», в течение двух минут выдается звуковой сигнал. На дисплее при этом будет мигать символ  и показание текущего времени. Духовой шкаф выключится.

5. Чтобы отключить звуковой сигнал, нажмите любую кнопку или откройте дверцу духового шкафа.
6. Установите ручку выбора режимов нагрева в положение «Выкл».

### 8.6 Установка ТАЙМЕРА

Таймер можно использовать когда духовой шкаф как включен, так и выключен.

1. Нажимайте на   до тех пор, пока на дисплее не замигает символ  и «00».
2. Поворотом ручки термостата задайте значение секунд, а затем минут. Если заданное значение времени превышает 60 минут, на дисплее мигает символ **hr**.
3. Задайте значение часов.
4. Таймер начнет работу автоматически через пять секунд. По истечении 90% заданного времени раздастся звуковой сигнал.
5. По истечении установленного времени в течение двух минут выдается звуковой сигнал. "На дисплее мигают «00:00» и ". Для отключения звукового сигнала достаточно нажать любую кнопку.

## 9. ИСПОЛЬЗОВАНИЕ ДОПОЛНИТЕЛЬНЫХ ПРИНАДЛЕЖНОСТЕЙ



### ВНИМАНИЕ!

См. главы, содержащие сведения по технике безопасности.

### 9.1 Использование термощупа

Термощуп предназначен для измерения температуры внутри мяса. Когда температура мяса достигает заданного значения, духовой шкаф выключается.

Необходимо задать два значения температуры:

- Температуру духового шкафа. См. Таблицу «Жарка».
- Температуру внутри продукта. См. Таблицу «Термощуп».



### ПРЕДУПРЕЖДЕНИЕ

Используйте только термощуп, поставляемый вместе с духовым шкафом, или заказывайте его только там, где продаются оригинальные запасные части.

1. Выберите режим и задайте температуру духового шкафа.
2. Установите кончик термощупа (с символом  на рукоятке) в середину куска мяса.
3. Вставьте штекер термощупа в гнездо наверху внутренней камеры.

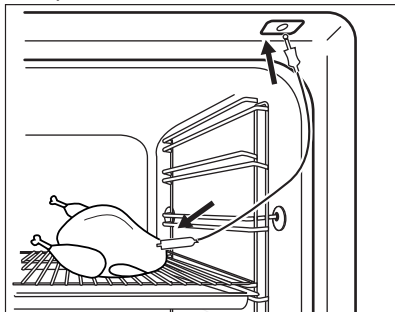

Убедитесь, что в ходе приготовления термощуп находится внутри куска мяса, а его штекер вставлен в гнездо. По умолчанию при первом использовании термощупа заданная температура внутри продукта составляет 60°C. Пока мигает , можно изменить заданную по умолчанию температуру внутри продукта при помощи ручки.

На дисплее отображается символ термощупа и температура внутри продукта.

4. Нажмите на  для сохранения новой температуры внутри продукта или подождите 10 секунд, и новое значение будет сохранено автоматически.

Новое значение температуры внутри продукта высветится на дисплее при следующем использовании термощупа.

При достижении заданной температуры внутри продукта значение температуры внутри

продукта и символ термощупа  начнут мигать. В течение 2 минут будет звучать сигнал.

5. Чтобы отключить звуковой сигнал, нажмите любую кнопку или откройте дверцу духового шкафа.
6. Извлеките штекер термощупа из его гнезда. Выньте из мяса из духового шкафа.
7. Выключите духовой шкаф.



### ВНИМАНИЕ!

Будьте осторожны при извлечении наконечника и штекера термощупа. Термощуп сильно нагревается. Существует опасность получения ожогов.

При каждой установке штекера термощупа в его гнездо необходимо снова задать значение температуры.

Выбрать длительность и время окончания невозможно.

В то время как духовой шкаф впервые рассчитывает приблизительную продолжительность хода приготовления, на дисплее мигает символ . По окончании вычисления на дисплее отобразится продолжительность приготовления. Вычисления производятся в многозадачном режиме в ходе всего процесса приготовления и при необходимости значение продолжительности обновляется на экране прибора.

В ходе приготовления можно в любой момент изменить значение температуры:

1. Нажмите на **°C**:
  - одно нажатие - на дисплее выводится заданная температура внутри продукта; при необходимости ее можно изменить в течение 5 секунд.
  - два нажатия - на дисплее выводится текущая температура духового шкафа.
  - три нажатия - на дисплее выводится заданная температура духового шкафа; при необходимости ее можно изменить в течение 5 секунд. Эта функция доступна только при работе этапа разогрева.
2. При помощи ручки термостата задайте нужную температуру.

## 9.2 Установка аксессуаров

Решетка:

Вставьте решетку между направляющими, убедившись, что опоры смотрят вниз.

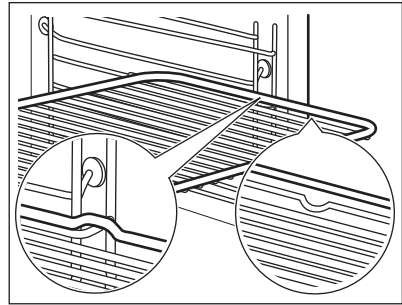

Эмалированный противень/ Сотейник:

Вставьте эмалированный противень / сотейник между направляющими планками.

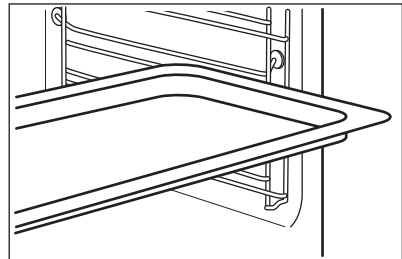

Одновременная установка решетки и эмалированного противня /сотейника:

Вставьте эмалированный противень / сотейник между направляющими для противня и решеткой на направляющих выше.

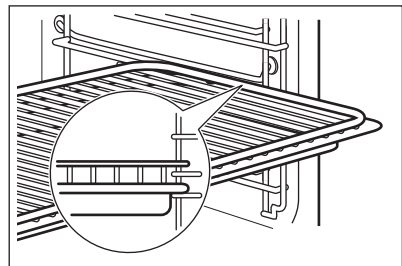

- i** Небольшой выступ наверху повышает безопасность. Выступы также служат защитой от опрокидывания. Высокий ободок по периметру решетки служит для предотвращения соскальзывания посуды с решетки.

### 9.3 Телескопические направляющие

- i** Сохраните инструкции по установке телескопических направляющих для использования в будущем.

Телескопические направляющие облегчают установку и снятие полок.

- !** **ПРЕДУПРЕЖДЕНИЕ**  
Не мойте телескопические направляющие в посудомоечной машине.  
Не смазывайте телескопические направляющие.

1. Полностью выдвиньте правую и левую телескопическую направляющую.

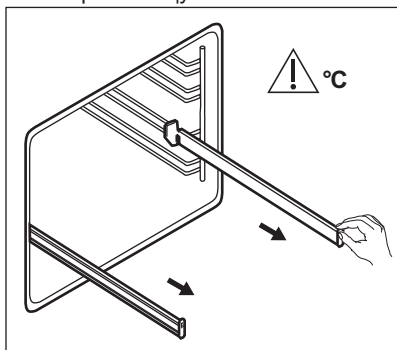

2. Установите на телескопические направляющие решетку и аккуратно задвиньте их внутрь духового шкафа.

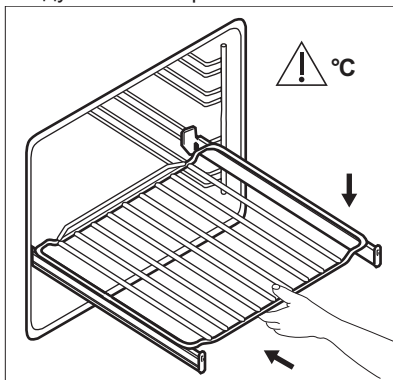



Обязательно полностью задвиньте телескопические направляющие внутрь духового шкафа перед тем, как закрыть дверцу духового шкафа.



## 10. ДОПОЛНИТЕЛЬНЫЕ ФУНКЦИИ

### 10.1 Использование функции «Защита от детей».

Когда установлена функция «Защита от детей», случайное включение духового шкафа становится невозможным.

1. Поверните ручку выбора режима духового шкафа в положение «Выкл».
2. Одновременно нажмите и удерживайте в течение двух секунд  и  $^{\circ}\text{C}$ .

Будет выдан звуковой сигнал. На дисплее появятся SAFE и . Дверца заблокирована.

 Символ  также появляется на дисплее при работе функции пиролиза.

Для выключения функции «Защита от детей» повторите действие 2.

### 10.2 Использование блокировки кнопок

Режим «Блокировка кнопок» можно включить только когда духовой шкаф работает.

Включение блокировки кнопок позволяет предотвратить случайное изменение настроек температуры и времени текущего режима духового шкафа.



1. Выберите режим нагрева духового шкафа и установите его согласно своим предпочтениям.
2. Одновременно нажмите и удерживайте  и  $^{\circ}\text{C}$  в течение двух секунд.

Будет выдан звуковой сигнал. На дисплее на 5 секунд появится Loc.

 Когда включена функция блокировки кнопок, при повороте ручки выбора температуры или нажатии на любую кнопку на дисплее появляется Loc.

При повороте ручки для выбора режимов духового шкафа прибор будет выключаться.

Если включена функция блокировки кнопок, при выключении духового шкафа она автоматически заменяется функцией «Защита от детей». См. «Отключение функции «Защита от детей».

 При выполнении функции «Пир.чистка» дверца блокируется, а на дисплее выводится «».



Для выключения функции «Блокировка кнопок» повторите действие 2.

### 10.3 Индикация остаточного тепла

Если после выключения духового шкафа температура внутри духового шкафа превышает  $40^{\circ}\text{C}$ , на дисплее высвечивается индикация остаточного тепла .

### 10.4 Автоматическое отключение

В целях безопасности духовой шкаф автоматически отключается через определенное время в случае, если какой-либо режим нагрева продолжает выполняться, а изменения каких-либо настроек пользователем не производится.

 ( $^{\circ}\text{C}$ )	 (час)
30 - 115	12.5
120 - 195	8.5
200 - 245	5.5
250 - максимум	3
Пирол.чистка	4.5

Автоматическое отключение не работает со следующими функциями:

Освещение, Термощуп,Продолж.,  
Окончание.

## 10.5 Вентилятор охлаждения

Во время работы духового шкафа вентилятор автоматически включается, чтобы охлаждать поверхности духового шкафа. При выключении духового шкафа вентилятор продолжает работать до тех пор, пока прибор не остынет.

## 10.6 Предохранительный термостат

Неправильная эксплуатация или неисправность какого-либо

компонента может привести к опасному перегреву духового шкафа. Для предотвращения этого духовой шкаф оборудован предохранительным термостатом, при необходимости отключающим электропитание. При снижении температуры духовой шкаф снова включается; включение происходит автоматически.

# 11. ПОЛЕЗНЫЕ СОВЕТЫ



### **ВНИМАНИЕ!**

См. главы, содержащие Сведения по технике безопасности.



Приведенные в таблицах значения температуры и времени выпекания являются ориентировочными. Они зависят от рецепта, а также от качества и количества используемых ингредиентов.

## 11.1 Рекомендации по приготовлению

Духовой шкаф имеет пять положений противней.

Положения противней отсчитываются от дна духового шкафа.

Ваш духовой шкаф может отличаться характером приготовления выпечки и жаркого от предыдущего. Таблицы ниже содержат стандартные настройки температуры, времени приготовления и уровня полок духового шкафа.

Если найти установки для конкретного рецепта не удастся, поищите похожий рецепт.

Духовой шкаф оснащен специальной системой для циркуляции воздуха и постоянной переработки пара. Эта система позволяет готовить под воздействием пара и получать хорошо прожаренные, хрустящие снаружи и мягкие внутри блюда. Это уменьшает время приготовления и энергопотребление.

### **Приготовление выпечки**

Не открывайте дверцу духового шкафа, пока не пройдет 3/4 времени приготовления.

При одновременном использовании двух противней для выпекания оставляйте между ними пустой уровень.

### **Приготовление мяса и рыбы**

При приготовлении очень жирных блюд используйте противень для жарки во избежание образования пятен, удаление которых может оказаться невозможным.

По окончании приготовления мяса рекомендуется подождать не менее 15 минут перед тем, как разрезать его - тогда оно останется сочным.

Во избежание образования чрезмерного количества дыма при жарке мяса налейте немного воды в противень для жарки. Во избежание конденсации дыма, доливайте воду в

противень для сбора жира по мере испарения воды.

**Время приготовления**







Время приготовления зависит от типаготавливаемых продуктов, их консистенции и количества.

Приступая к использованию прибора, следите за ходом приготовления.





Подберите оптимальные настройки (мощность нагрева, время приготовления и т.д.) для кухонной посуды, своих рецептов, количества продуктов.





**11.2 Горячий воздух + Пар**

Предварительно разогрейте пустой духовой шкаф.

 ПИРОГИ / ВЫПЕЧКА				
	 (°C)	 (мин)		
Открытые пироги, предварительный разогрев не требуется	175	30 - 40	2	Форма для выпечки, Ø 26 см
Сливовый торт, предварительный разогрев не требуется	160	80 - 90	2	Форма для выпечки, Ø 26 см
Панеттоне (итальянский рождественский кекс)	150 - 160	70 - 100	2	Форма для выпечки, Ø 20 см
Сливовый торт	160	40 - 50	2	В форме для хлеба
Печенье, предварительный разогрев не требуется	150	20 - 35	3 (2 и 4)	Глубокий противень
Сладкие булочки	180 - 200	12 - 20	2	Глубокий противень
Сдобные булочки	180	15 - 20	3 (2 и 4)	Глубокий противень

Используйте форму для выпечки.

 ФЛАНЫ (ОТКРЫТЫЕ ПИРОГИ ИЗ СЛОЕНОГО ТЕСТА)				
	 (°C)	 (мин)		
С овощной начинкой	170 - 180	30 - 40		1

 <b>ПЛАНЫ (ОТКРЫТЫЕ ПИРОГИ ИЗ СЛОЕНОГО ТЕСТА)</b>			
	 (°C)	 (мин)	
Лазанья	170 - 180	40 - 50	2
Картофельная запеканка	160 - 170	50 - 60	1 (2 и 4)



Используйте второе положение противня.

Воспользуйтесь решеткой.



 <b>МЯСО</b>		
	 (°C)	 (мин)
Жаркое из свинины, 1 кг	180	90 - 110
Телятина, 1 кг	180	90 - 110
Ростбиф с кровью, 1 кг	210	45 - 50
Английский ростбиф, 1 кг	200	55 - 65
Ростбиф (хорошо прожаренный), 1 кг	190	65 - 75

Используйте второе положение противня.





	 (°C)	 (мин)
Ножка ягненка, 1 кг	175	110 - 130
Цыпленок, целиком, 1 кг	200	55 - 65
Индейка, целиком, 4 кг	170	180 - 240

	 (°C)	 (мин)
Утка, целиком, 2 / 2,5 кг	170 - 180	120 - 150
Кролик, разрезанный на куски	170 - 180	60 - 90

Используйте первое положение противня.

	 (°C)	 (мин)
Гусь, целиком, 3 кг	160 - 170	150 - 200

Используйте второе положение противня.



 <b>РЫБА</b>		
	 (°C)	 (мин)
Форель, 3 - 4 тушки рыбы, 1,5 кг	180	25 - 35
Тунец, 4-6 кусочков филе, 1,2 кг	175	35 - 50
Мерлуза	200	20 - 30

Разогрейте блюдо на тарелке.











Предварительно разогрейте пустой духовой шкаф.









Используйте второе положение противня.









 <b>РАЗОГРЕВ ПАРОМ</b>		
	 (°C)	 (мин)
Запеканки	130	15 - 25
Макаронные изделия и соусы	130	10 - 15

 <b>РАЗОГРЕВ ПАРОМ</b>		
	 (°C)	 (мин)
Гарниры	130	10 - 15
Порционные блюда	130	10 - 15
Мясо	130	10 - 15
Овощи	130	10 - 15









### 11.3 Выпечка и жарка

 <b>ПИРОГИ И ТОРТЫ</b>						
	Традиционное при- готовл.		Горячий воздух		 (мин)	
	 (°C)		 (°C)			
Изделия из взбитого теста	170	2	160	3 (2 и 4)	45 - 60	Форма для выпечки
Песочный торт	170	2	160	3 (2 и 4)	20 - 30	Форма для выпечки
Сырный сливочный пирог	170	1	165	2	80 - 100	Ø 26 смФорма для выпечки
Штрудель	175	3	150	2	60 - 80	Глубокий противень
Торт с джемом	170	2	165	2	30 - 40	Ø 26 смФорма для выпечки
Бисквитный торт	170	2	150	2	40 - 50	Ø 26 смФорма для выпечки

 <b>ПИРОГИ И ТОРТЫ</b>						
	Традиционное при- готовл.		Горячий воздух		 (мин)	
	 (°C)		 (°C)			
Рождественский пирог, предварительно разогрейте пустой духовой шкаф	160	2	150	2	90 - 120	Ø 20 см Форма для выпечки
Сливовый торт, предварительно разогрейте пустой духовой шкаф	175	1	160	2	50 - 60	В форме для хлеба
Маффины, предварительно разогрейте пустой духовой шкаф	170	3	150 - 160	3	20 - 30	Глубокий противень
Маффины, два уровня, предварительно разогрейте пустой духовой шкаф	-	-	140 - 150	2 и 4	25 - 35	Глубокий противень
Маффины, три уровня, предварительно разогрейте пустой духовой шкаф	-	-	140 - 150	1, 3 и 5	30 - 45	Глубокий противень
Печенье	140	3	140 - 150	3	25 - 45	Глубокий противень
Печенье, два уровня	-	-	140 - 150	2 и 4	35 - 40	Глубокий противень







 ПИРОГИ И ТОРТЫ						
	Традиционное при- готовл.		Горячий воздух		 (мин)	
	 (°C)		 (°C)			
Печенье, три уровня	-	-	140 - 150	1, 3 и 5	35 - 45	Глубокий противень
Безе	120	3	120	3	80 - 100	Глубокий противень
Безе, два уровня, предвари- тельно ра- зогрейте пу- стой духо- вой шкаф	-	-	120	2 и 4	80 - 100	Глубокий противень
Булочки, предвари- тельно ра- зогрейте пу- стой духо- вой шкаф	190	3	190	3	12 - 20	Глубокий противень
Эклеры	190	3	170	3	25 - 35	Глубокий противень
Эклеры, два уровня	-	-	170	2 и 4	35 - 45	Глубокий противень
Открытые пироги	180	2	170	2	45 - 70	Ø 20 см Фор- ма для вы- печки
Торт с боль- шим количе- ством фрук- тов	160	1	150	2	110 - 120	Форма для выпечки, Ø24 см





Предварительно разогрейте пустой духовой шкаф.

 <b>ХЛЕБ И ПИЦЦА</b>						
	Традиционное приготвл.		Горячий воздух		 (мин)	
	 (°C)		 (°C)			
Белый Хлеб, 1-2 шт. по 0,5 кг/шт	190	1	190	1	60 - 70	-
Пшенично-ржаной хлеб, предварительный разогрев не требуется	190	1	180	1	30 - 45	В форме для хлеба
Булочки, 6 - 8 булочек	190	2	180	2 (2 и 4)	25 - 40	Глубокий противень
Пицца	230 - 250	1	230 - 250	1	10 - 20	Глубокий противень / Противень для жарки
Лепёшки из песочного теста	200	3	190	3	10 - 20	Глубокий противень

Предварительно разогрейте пустой духовой шкаф.







Используйте форму для выпечки.







 <b>ФЛАНЫ (ОТКРЫТЫЕ ПИРОГИ ИЗ СЛОЕНОГО ТЕСТА)</b>						
	Традиционное приготвл.		Горячий воздух		 (мин)	
	 (°C)		 (°C)			
Пирог с пастой, предварительный разогрев не требуется	200	2	180	2	40 - 50	

 ФЛАНЫ (ОТКРЫТЫЕ ПИРОГИ ИЗ СЛОЕНОГО ТЕСТА)					
	Традиционное приго- товл.		Горячий воздух		 (мин)
	 (°C)		 (°C)		
Пирог с овощами, предварительный разогрев не требуется	200	2	175	2	45 - 60
Киш (пирог с заварн. кремом и начинкой)	180	1	180	1	50 - 60
Лазанья	180 - 190	2	180 - 190	2	25 - 40
Каннелони	180 - 190	2	180 - 190	2	25 - 40







Используйте второе положение противня.

Воспользуйтесь решеткой.

 МЯСО					
	Традиционное приготовл.		Горячий воз- дух		 (мин)
	 (°C)		 (°C)		
Говядина	200		190		50 - 70
Свинина	180		180		90 - 120
Телятина	190		175		90 - 120
Английский ростбиф с кровью	210		200		50 - 60
Английский ростбиф средней прожаренности	210		200		60 - 70
Английский ростбиф, хорошо прожаренный	210		200		70 - 75

 МЯСО					
	Традиционное при- готовл.		Горячий воздух		 (мин)
	 (°C)		 (°C)		
Свиная лопатка со шкуркой	180	2	170	2	120 - 150
Свиная рулька, 2 шт.	180	2	160	2	100 - 120
Ножка ягненка	190	2	175	2	110 - 130
Цыпленок, целиком	220	2	200	2	70 - 85
Индейка, целиком	180	2	160	2	210 - 240
Утка, целиком	175	2	220	2	120 - 150
Гусь, целиком	175	2	160	1	150 - 200
Кролик, разрезанный на куски	190	2	175	2	60 - 80
Заяц, разрезанный на куски	190	2	175	2	150 - 200
Фазан целиком	190	2	175	2	90 - 120

Используйте второе положение противня.





 РЫБА					
	Традиционное при- готовл.		Горячий воз- дух		 (мин)
	 (°C)		 (°C)		
Форель / Морской лещ, 3-4 рыбы	190		175		40 - 55
Тунец / Лосось, 4-6 кусочков филе	190		175		35 - 60

## 11.4 Турбо-гриль





Предварительно разогрейте пустой духовой шкаф.

Используйте первое или второе положение противня.





Для вычисления времени жарки умножьте приведенное в Таблице ниже время на толщину филе, измеренную в сантиметрах.

 <b>ГОВЯДИНА</b>		
	 (°C)	 (мин)
Ростбиф или филе с кровью	190 - 200	5 - 6
Ростбиф или филе средней прожаренности	180 - 190	6 - 8
Ростбиф или филе, хорошо прожаренные	170 - 180	8 - 10

 <b>СВИНИНА</b>		
	 (°C)	 (мин)
Лопатка / Шейная часть / Окорок, 1 - 1,5 кг	160 - 180	90 - 120
Отбивные / Свиные ребрышки, 1 - 1,5 кг	170 - 180	60 - 90
Мясной рулет, 0,75 - 1 кг	160 - 170	50 - 60
Свиная ножка, предварительно отваренная, 0,75 - 1 кг	150 - 170	90 - 120





 <b>ТЕЛЯТИНА</b>		
	 (°C)	 (мин)
Жареная телятина, 1 кг	160 - 180	90 - 120
Телячья ножка, 1,5-2 кг	160 - 180	120 - 150

 <b>БАРАНИНА</b>		
	 (°C)	 (мин)
Ножка ягненка / Жареный ягненок, 1 - 1,5 кг	150 - 170	100 - 120
Седло ягненка, 1 - 1,5 кг	160 - 180	40 - 60

 <b>ПТИЦА</b>		
	 (°C)	 (мин)
Птица, разделанная на куски, по 0,2-0,25 кг/шт.	200 - 220	30 - 50
Половинка цыпленка, по 0,4-0,5 кг/шт.	190 - 210	35 - 50
Цыпленок, курица, 1 - 1,5 кг	190 - 210	50 - 70
Утка, 1,5-2 кг	180 - 200	80 - 100
Гусь, 3,5-5 кг	160 - 180	120 - 180
Индейка, 2,5 кг - 3,5 кг	160 - 180	120 - 150
Индейка, 4-6 кг	140 - 160	150 - 240

 <b>РЫБА (НА ПАРУ)</b>		
	 (°C)	 (мин)
Рыба, целиком, 1 - 1,5 кг	210 - 220	40 - 60

## 11.5 Размораживание

	 (кг)	 Время размораживания (мин)	 Время остаточного размораживания (мин)	
Цыпленок	1	100 - 140	20 - 30	Выложите цыпленка в большую тарелку на перевернутое блюдо. Переверните по истечении половины времени приготовления.
Мясо	1	100 - 140	20 - 30	Переверните по истечении половины времени приготовления.
	0.5	90 - 120		
Сливки	2 x 0,2	80 - 100	10 - 15	Сливки также хорошо взбиваются, если их немного охладить.
Форель	0.15	25 - 35	10 - 15	-
Клубника	0.3	30 - 40	10 - 20	-
Сливочное масло	0.25	30 - 40	10 - 15	-
Пирожные	1.4	60	60	-





## 11.6 Высушивание - Горячий воздух

Выложить противень пергаментной или пекарской бумагой.

Для наилучших результатов выключить духовой шкаф по истечении половины времени подсушивания, открыть дверцу и дать ему остыть в течение ночи для завершения высушивания.

При использовании одного противня выбирайте третье положение противня.

При использовании двух противней выбирайте первое и четвертое положения противней.



	 (°C)	 (час)
 ОВОЩИ		
Фасоль	60 - 70	6 - 8
Перец	60 - 70	5 - 6
Суповая зелень	60 - 70	5 - 6
Грибы	50 - 60	6 - 8
Зелень	40 - 50	2 - 3



Установите температуру 60°C - 70°C.



 <b>ФРУКТЫ</b>	
	 <b>(час)</b>
Сливы	8 - 10
Абрикосы	8 - 10
Яблоки, дольками	6 - 8
Груши	6 - 9

### 11.7 Термоцуп

	 <b>(°C)</b>
Жареная телятина	75 - 80
Телячья ножка	85 - 90
Английский ростбиф с кровью	45 - 50
Английский ростбиф средней прожаренности	60 - 65

	 <b>(°C)</b>
Английский ростбиф, хорошо прожаренный	70 - 75
Свиная лопатка	80 - 82
Свиная рулька	75 - 80
Баранина	70 - 75
Цыпленок	98
Зяец	70 - 75
Форель / Морской лещ	65 - 70
Тунец / Лосось	65 - 70

### 11.8 Влажная конвекция - рекомендуемые аксессуары





Используйте темные и неотражающие формы и контейнеры. Они лучше поглощают тепло, чем емкости светлых цветов и отражающая посуда.





			
<b>Сковорода для пиццы</b>	<b>Емкость для запекания</b>	<b>Горшочки</b>	<b>Форма для флана</b>
Темная, неотражающая диаметр 28 см	Темная, неотражающая диаметр 26 см	Стеклокерамическая диаметр 8 см, высота 5 см	Темная, неотражающая диаметр 28 см

### 11.9 Влажная конвекция

Для достижения оптимальных результатов воспользуйтесь







рекомендациями, приведенными в таблице ниже.







		 (°C)		 (мин)
Сдобные булочки, 16 шт.	эмалированный противень или поддон	180	2	20 - 30
Рулеты, 9 шт.	эмалированный противень или поддон	180	2	30 - 40
Пицца, заморож., 0,35 кг	решетка	220	2	10 - 15
Швейцарский рулет	эмалированный противень или поддон	170	2	25 - 35
Шоколадный торт	эмалированный противень или поддон	175	3	25 - 30
Суфле, 6 шт.	керамические формочки на решетке	200	3	25 - 30
Бискв. осн. для откр. пир.	форма для основы флана на решетке	180	2	15 - 25
Бисквитный торт	емкость для диетического приготовления на решетке	170	2	40 - 50
Отварная рыба, 0,3 кг	эмалированный противень или поддон	180	3	20 - 25
Рыба, целиком, 0,2 кг	эмалированный противень или поддон	180	3	25 - 35
Рыбн. филе, 0,3 кг	сковорода для пиццы на решетке	180	3	25 - 30
Отварное мясо, 0,25 кг	эмалированный противень или поддон	200	3	35 - 45
Шашлык, 0,5 кг	эмалированный противень или поддон	200	3	25 - 30
Сахарное печенье, 16 шт.	эмалированный противень или поддон	180	2	20 - 30
Минд. печенье, 24 шт.	эмалированный противень или поддон	180	2	25 - 35
Маффины, 12 шт.	эмалированный противень или поддон	170	2	30 - 40
Несладкие изделия, 20 шт.	эмалированный противень или поддон	180	2	25 - 30







		 (°C)		 (мин)
Печенье из песочного теста, 20 шт.	эмалированный противень или поддон	150	2	25 - 35
Тарталетки, 8 шт.	эмалированный противень или поддон	170	2	20 - 30
Овощи, отварные, 0,4 кг	эмалированный противень или поддон	180	3	35 - 45
Вегетарианский омлет	сковорода для пиццы на решетке	200	3	25 - 30
Овощи по-средиземноморски, 0,7 кг	эмалированный противень или поддон	180	4	25 - 30

### 11.10 Информация для тестирующих организаций

Испытания согласно IEC 60350-1.

				 (°C)	 (мин)	
Мелкое печенье, 20 шт на противне	Традиционное приготвл.	Глубокий противень	3	170	20 - 30	-
Мелкое печенье, 20 шт на противне	Горячий воздух	Глубокий противень	3	150 - 160	20 - 35	-
Мелкое печенье, 20 шт на противне	Горячий воздух	Глубокий противень	2 и 4	150 - 160	20 - 35	-
Яблочный пирог, две формы Ø20 см	Традиционное приготвл.	Решетка	2	180	70 - 90	-

				 (°C)	 (мин)	
Яблочный пирог, две формы Ø20 см	Горячий воздух	Решетка	2	160	70 - 90	-
Бисквит в форме для выпечки диаметром 26 см	Традиционное пригот.вл.	Решетка	2	170	40 - 50	Предварительно разогрейте духовой шкаф в течение 10 минут.
Бисквит в форме для выпечки диаметром 26 см	Горячий воздух	Решетка	2	160	40 - 50	Предварительно разогрейте духовой шкаф в течение 10 минут.
Бисквит в форме для выпечки диаметром 26 см	Горячий воздух	Решетка	2 и 4	160	40 - 60	Предварительно разогрейте духовой шкаф в течение 10 минут.
Песочное печенье	Горячий воздух	Глубокий противень	3	140 - 150	20 - 40	-
Песочное печенье	Горячий воздух	Глубокий противень	2 и 4	140 - 150	25 - 45	-
Песочное печенье	Традиционное пригот.вл.	Глубокий противень	3	140 - 150	25 - 45	-
Тосты, 4-6 шт	Гриль	Решетка	4	макс.	2-3 минуты на одной стороне; 2-3 минуты на второй стороне	Предварительно разогрейте духовой шкаф в течение 3 минут.

				 (°C)	 (мин)	
Бургер с говядиной, 6 шт, 0,6 кг	Гриль	Решетка и поддон	4	макс.	20 - 30	Поставьте решетку на четвертый уровень и поддон на третий уровень духового шкафа. По истечении половины времени приготовления переверните продукты. Предварительно разогрейте духовой шкаф в течение 3 минут.

## 12. УХОД И ОЧИСТКА



### ВНИМАНИЕ!

См. главы, содержащие сведения по технике безопасности.

### 12.1 Примечание относительно очистки



#### Чистящие средства

Переднюю часть духового шкафа протирайте мягкой тканью, смоченной в теплой воде с мягким моющим средством.

Для очистки металлических поверхностей используйте специальное чистящее средство.

Стойкие пятна удаляйте при помощи специальных чистящих средств для духовых шкафов.



#### Ежедневное использование

Камеру духового шкафа следует очищать после каждого использования. Накопление жира или остатков других продуктов может привести к возгоранию. При приготовлении на сковороде гриль этот риск увеличивается.

Внутри прибора или на стеклянных панелях дверцы духового шкафа может конденсироваться влага. Для уменьшения конденсации прогрейте духовой шкаф в течение 10 минут перед началом приготовления. После каждого использования вытирайте камеру насухо мягкой тряпкой.



После каждого использования все дополнительные аксессуары духового шкафа следует очистить и просушить. Используйте для этого мягкую тряпку, смоченную в теплой воде с моющим средством. Не мойте аксессуары в посудомоечной машине.

**Аксессуары** Не используйте для мытья аксессуаров с антипригарным покрытием агрессивные чистящие средства, предметы с острыми краями или посудомоечную машину.

## 12.2 Модели из нержавеющей стали или алюминия

Очистку дверцы духового шкафа можно производить только влажной тряпкой или губкой. Протрите ее насухо мягкой тряпкой.

Никогда не используйте абразивные средства, металлические губки или средства, содержащие кислоты, т.к. они могут повредить поверхность духового шкафа. Выполняйте чистку панели управления духового шкафа с соблюдением аналогичных предосторожностей.

## 12.3 Снятие направляющих для противней

Для очистки камеры духового шкафа извлеките направляющие для противней.



### ПРЕДУПРЕЖДЕНИЕ

При извлечении направляющих для противней соблюдайте осторожность.

1. Потяните переднюю часть направляющей для противня в сторону, противоположную боковой стенке.

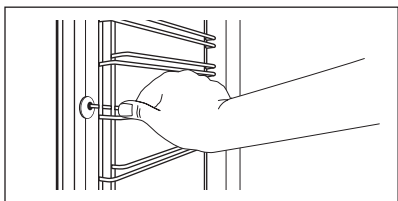

2. Вытяните заднюю часть направляющей из боковой стенки и снимите ее.

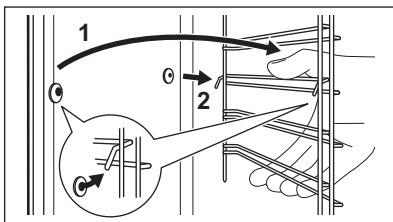

Установите извлеченные аксессуары в обратном порядке.



Удерживающие упоры на телескопических направляющих должны быть обращены вперед.

## 12.4 Пирол.чистка



### ПРЕДУПРЕЖДЕНИЕ

Извлеките все аксессуары и съемные направляющие для полок.



Не запускайте функцию пиролизической чистки при неплотно закрытой дверце. При этом в ряде моделей на дисплее высвечивается код ошибки символ «С3».



### ВНИМАНИЕ!

Духовой шкаф очень сильно нагревается. Существует опасность получения ожогов.



**ПРЕДУПРЕЖДЕНИЕ**

Если в той же мебельной нише или шкафу установлены другие приборы, не используйте их одновременно с выполнением функции «Пирол.чистка». Это может привести к повреждению прибора.

1. Протрите внутреннюю камеру мягкой влажной тряпкой.
2. Вымойте внутреннюю сторону дверцы с горячей водой чтобы избежать пригорания остатков пищи при нагревании воздуха до высокой температуры.
3. Установите режим «Пирол.чистка». См. Раздел «Функции духового шкафа» в Главе «Ежедневное использование».
4. Когда замигает , поверните ручку термостата, чтобы задать продолжительность пиролизической чистки:

Опция	Описание
P1	Легкая очистка. Продолжите льность: 1 час 30 мин.
P2	Нормальная очистка. Продолжите льность: 2 часа 30 мин.

Чтобы отложить начало процесса очистки, выберите функцию «ОКОНЧАНИЕ».

Во время работы пиролизической очистки лампа освещения духового шкафа отключена.

5. При работе духового шкафа при заданной пользователем температуре дверца блокируется. На дисплее отображается  и полоски до тех пор, пока не будет снята блокировка дверцы.

Для выключения пиролизической чистки до ее завершения поверните селектор режимов духового шкафа в положение «Выкл».

6. По окончании пиролизической чистки на дисплее снова отображается текущее время. Дверца духового шкафа остается заблокированной.
7. После остывания духового шкафа блокировка дверцы автоматически снимается.



**12.5 Напоминание о чистке**

Для напоминания о необходимости запуска функции пиролизической чистки на дисплее 10 секунд мигает PYR после каждого включения и выключения духового шкафа.



**Напоминание о чистке гаснет:**

- по окончании работы функции «Пирол.чистка».
- если одновременно

 нажать на  и °C, в то время как на дисплее мигает PYR.

**12.6 Очистка резервуара для воды**



**ВНИМАНИЕ!**

Не заливайте воду в резервуар для воды во время процесса очистки.



В ходе процесса очистки некоторое количество воды может вытечь из входного отверстия для пара в камеру духового шкафа. Во избежание попадания воды на дно камеры духового шкафа установите поддон на уровне, находящемся непосредственно под входным отверстием для пара.

С течением времени в духовом шкафу может появиться накипь. Для предотвращения образования накипи необходимо периодически чистить детали парогенератора духового

шкафа. После каждого процесса приготовления на пару сливайте воду из резервуара.

#### Типы воды

- **Мягкая вода - с малым содержанием извести** - рекомендуемый тип. Он уменьшает количество действий при мытье.
- **Водопроводная вода** – можно использовать, если водопроводная система снабжена очистителем или устройством смягчения воды.
- **Жесткая вода с высоким содержанием солей** – не оказывает негативного влияния на работу духового шкафа, но при ее использовании необходимо чаще производить очистку.

**ТАБЛИЦА СОДЕРЖАНИЯ КАЛЬЦИЯ СОГЛАСНО ВОЗ (Всемирной организации здравоохранения)**

Содержание кальция	Жест. воды		Тип воды	Выполнять удаление накипи каждые
	(градусы по французскому стандарту)	(градусы по немецкому стандарту)		
0-60 мг/л	0 - 6	0 - 3	Мягкая	75 циклов – 2,5 мес.
60-120 мг/л	6 - 12	3 - 7	Средней жесткости	50 циклов – 2 мес.
120-180 мг/л	12 - 18	8 - 10	Жесткая или известковая	40 циклов – 1,5 мес.
более 180 мг/л	более 18	более 10	Очень жесткая	30 циклов – 1 мес.

1. Залейте в бак 850 мл воды и добавьте 50 мл столовых ложки лимонной кислоты (пять чайных ложек). Выключите духовой шкаф и подождите примерно 60 минут.
2. Включите духовой шкаф и выберите функцию Горячий воздух + Пар. Задайте температуру 230°C. Через 25 минут выключите духовой шкаф и дайте ему остыть в течение 15 минут.
3. Включите духовой шкаф и выберите функцию Горячий воздух + Пар. Установите температуру между 130°C и 230°C. Выключите духовой шкаф через 10 минут. Дайте прибору остыть, а затем слейте содержимое резервуара. См. Раздел «Слив воды из бака» в Главе «Ежедневное использование».
4. Несколько раз сполосните резервуар для воды и удалите тряпкой оставшуюся внутри духового шкафа накипь.
5. Промойте сливной шланг вручную теплой водой с мылом. Во избежание повреждений не используйте кислоты, спреи и аналогичные чистящие средства.



## 12.7 Снятие и установка дверцы

В дверце духового шкафа имеются три стеклянные панели. Дверца духового шкафа и внутренние стеклянные панели снимаются для чистки. Перед извлечением стеклянных панелей прочитайте инструкцию «Извлечение и установка стеклянных панелей» целиком.

**i** Если предварительно не снять дверцу духового шкафа, она может захлопнуться при попытке извлечь стеклянные панели.

**!** **ПРЕДУПРЕЖДЕНИЕ**  
Не используйте духовой шкаф без стеклянных панелей.

1. Откройте дверцу до конца и возьмитесь за обе петли.

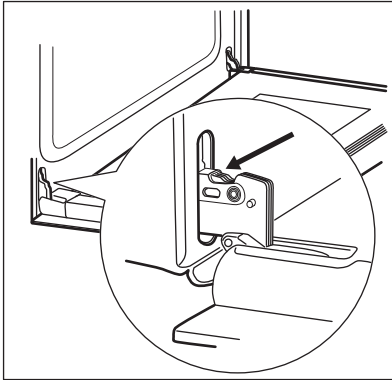

2. Поднимите и до конца поверните рычажки на обеих петлях.

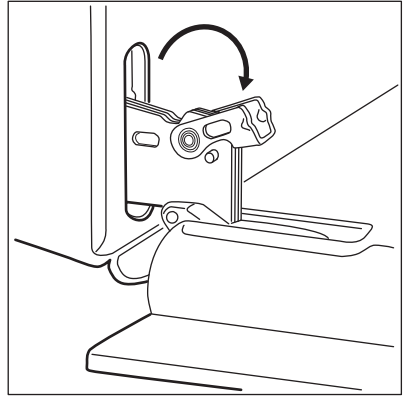

3. Прикройте дверцу наполовину до первого фиксируемого положения. Затем вытяните дверцу вверх и вперед из ее гнезда.

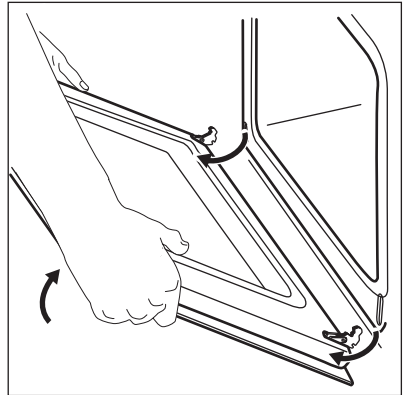

4. Положите дверцу на устойчивую поверхность, подложив мягкую ткань.
5. Возьмитесь за дверную планку (В) на верхней кромке дверцы с двух сторон и нажмите внутрь, чтобы освободить защелку.

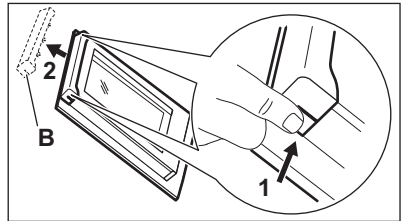

6. Чтобы снять дверную планку, потяните ее вперед.

7. Берясь за верхний край каждой стеклянной панели, осторожно вытащите их по одной. Начинайте с верхней панели. Убедитесь, что стекло полностью выдвинуто из направляющих.

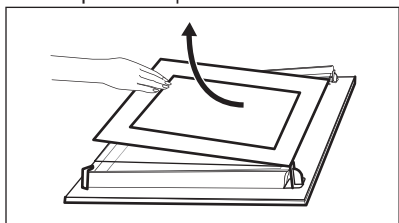

8. Вымойте стеклянные панели водой с мылом. Тщательно вытрите стеклянные панели. Не мойте стеклянные панели в посудомоечной машине.

После окончания очистки установите стеклянные панели и дверцу духового шкафа.

Убедитесь, что стекла (А и В) вставлены в правильном порядке. Проверьте символы / надписи на стеклянной панели; каждая стеклянная панель имеет свою маркировку для упрощения разборки и сборки.

Если установка произведена правильно, рамка дверцы защелкнется.

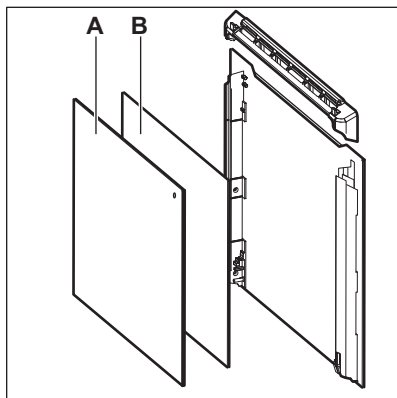

Проверьте, чтобы средняя стеклянная панель находилась в своих направляющих.

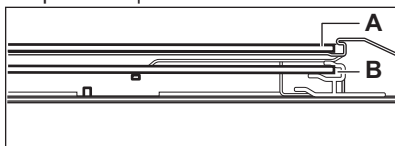

## 12.8 Замена лампы



### ВНИМАНИЕ!

Существует опасность поражения электрическим током.  
Лампа может быть горячей.

1. Выключите духовой шкаф. Подождите, пока духовой шкаф не остынет.
2. Отключите духовой шкаф от сети электропитания.
3. Положите ткань на дно внутренней камеры.



### ПРЕДУПРЕЖДЕНИЕ

Всегда держите галогеновую лампу в перчатках или тканью, чтобы не оставить на лампе жировые следы, которые могут выгореть и оставить пятна.

## Задняя лампа

1. Чтобы снять плафон, поверните его.
2. Очистите стеклянный плафон от грязи.
3. Замените лампу освещения духового шкафа на аналогичную, с жаростойкостью 300°C.
4. Установите плафон.

## 13. ПОИСК И УСТРАНЕНИЕ НЕИСПРАВНОСТЕЙ





### ВНИМАНИЕ!





См. главы, содержащие  
Сведения по технике  
безопасности.

### 13.1 Что делать, если...

Неисправность	Возможная причина	Решение
Духовой шкаф не включается или не работает.	Духовой шкаф не подключен к электропитанию, или подключение произведено неверно.	Проверьте правильность подключения духового шкафа и наличие напряжения в сети (см. Схему подключения).
Духовой шкаф не нагревается.	Духовой шкаф выключен.	Включите духовой шкаф.
Духовой шкаф не нагревается.	Не установлено текущее время.	Установите часы.
Духовой шкаф не нагревается.	Не заданы необходимые установки.	Убедитесь, что настройки выбраны верно.
Духовой шкаф не нагревается.	Сработала функция автоматического отключения.	См. «Автоматическое отключение».
Духовой шкаф не нагревается.	Включена функция «Защита от детей».	См. «Отключение функции «Защита от детей».
Духовой шкаф не нагревается.	Дверца не закрыта как следует.	Полностью закройте дверцу.
Духовой шкаф не нагревается.	Сработал предохранитель.	Проверьте, не является ли предохранитель причиной неисправности. Если предохранитель срабатывает повторно снова и снова, обратитесь к квалифицированному электрику.
Лампа не горит.	Лампа перегорела.	Замените лампу освещения.
Не работает термощуп.	Штекер термощупа не вставлен в свое гнездо надлежащим образом.	Вставьте штекер термощупа в гнездо до упора.

Неисправность	Возможная причина	Решение
Пар и конденсат осаждаются на продуктах и внутри камеры духового шкафа.	Блюда находились в духовом шкафу слишком долго.	По окончании процесса приготовления не оставляйте блюда в духовом шкафу более чем на 15-20 минут.
На дисплее отображается код «С2».	Вы намереваетесь включить функцию пиролизической очистки или размораживания, но не извлекли штекер термощупа из его гнезда.	Извлеките штекер термощупа из его гнезда.
На дисплее отображается код «С3».	Функция очистки не работает. Дверца духового шкафа была закрыта не полностью, или неисправна электронная блокировка дверцы.	Полностью закройте дверцу.
На дисплее отображается код «F102».	<ul style="list-style-type: none"> <li>• Дверца была закрыта не полностью.</li> <li>• Неисправна блокировка дверцы.</li> </ul>	<ul style="list-style-type: none"> <li>• Полностью закройте дверцу.</li> <li>• Выключите и снова включите духовой шкаф с помощью предохранителя домашней электропроводки или предохранительного выключателя на электрощите.</li> <li>• Если на дисплее снова отобразится код «F102», обратитесь в сервисный центр.</li> </ul>
На дисплее отображается код ошибки, не указанный в данной Таблице.	Имел место сбой электроники.	<ul style="list-style-type: none"> <li>• Выключите и снова включите духовой шкаф с помощью предохранителя домашней электропроводки или предохранительного выключателя на электрощите.</li> <li>• Если на дисплее снова отображается код ошибки, обратитесь в сервисный центр.</li> </ul>
Вода внутри духового шкафа.	Слишком много воды в резервуаре.	Выключите прибор и вытрите воду тряпкой или губкой.

Неисправность	Возможная причина	Решение
Индикатор  погаснет.	В резервуаре для воды недостаточно воды.	Наливайте в резервуар воду до тех пор, пока не загорится индикатор. Если из духового шкафа начинает выливаться вода, а индикатор по-прежнему не горит, обратитесь к квалифицированному специалисту сервисного центра.
Загорается индикатор  .	В резервуаре отсутствует вода.	Заполните водой бак. Если индикатор по-прежнему горит, обратитесь к квалифицированному специалисту сервисного центра.
Духовой шкаф не работает в режиме «Пар».	Отверстие забито накипью.	Проверьте, не засорено ли входное отверстие для пара. Удалите накипь.
Духовой шкаф не работает в режиме «Пар».	В резервуаре отсутствует вода.	Заполните резервуар водой.
Для удаления воды из резервуара для воды требуется более трех минут, или из входного отверстия для пара вытекает вода.	В духовом шкафу имеются отложения накипи.	Произведите очистку резервуара для воды. См. главу «Очистка резервуара для воды».

Неисправность	Возможная причина	Решение
Прибор включен, но не нагревается. Не работает вентилятор. На дисплее отобразится "Demo".	Включен деморежим.	<ol style="list-style-type: none"> <li>1. Выключите духовой шкаф.</li> <li>2. Одновременно нажмите и удерживайте               </li> <li>3. Первая цифра на дисплее и индикатор <b>Demo</b> начнет мигать.</li> <li>4. Введите код «2468», повернув кнопку регулировки температуры вправо или влево для смены значений, и нажмите на  для подтверждения.</li> <li>5. Начнет мигать следующая цифра.</li> <li>6. Режим <b>Demo</b> выключится после подтверждения последней цифры, если код введен верно.</li> </ol>
Дисплей показывает «12.00»	Имел место сбой энергоснабжения.	Заново установите текущее время.

### 13.2 Информация для обращения в сервис-центр

Если самостоятельно справиться с проблемой не удастся, обращайтесь в магазин или в авторизованный сервисный центр.

Данные для сервисных центров находятся на табличке с техническими

данными. Табличка с техническими данными находится на передней рамке камеры духового шкафа. Не удаляйте табличку с техническими данными из внутренней камеры духового шкафа.

Рекомендуем записать их здесь:	
Модель (MOD.)	.....
Продуктовый номер (PNC)	.....
Серийный номер (S.N.)	.....

## 14. ТЕХНИЧЕСКИЕ ДАННЫЕ

### 14.1 Технические данные

Напряжение	220-240 В
Частота	50 - 60 Гц

## 15. ЭНЕРГОЭФФЕКТИВНОСТЬ

### 15.1 Экономия электроэнергии



Данный духовой шкаф оснащен несколькими функциями, позволяющими экономить электроэнергию во время приготовления.

Позаботьтесь о том, чтобы дверца во время работы духового шкафа была плотно закрыта. Во время приготовления не открывайте дверцу слишком часто. Следите за чистотой уплотнителя дверцы и за тем, чтобы он был как следует закреплен на своем месте.

Для повышения энергосбережения используйте металлическую посуду..

При возможности не производите предварительный разогрев духового шкафа перед приготовлением.

Во время приготовления нескольких блюд за раз сводите перерывы между выпечкой/жаркой к минимуму.

#### **Приготовление с использованием вентилятора**

По возможности выбирайте функции приготовления, в которых используется вентилятор, чтобы сберечь электроэнергию.

#### **Остаточное тепло**

В ряде функций духового шкафа при использовании программ, для которых была выбрана опция «Продолжительность» или «Окончание», а время работы более 30 минут, нагревательные элементы автоматически выключаются немного раньше.

Вентилятор и лампа освещения продолжают работать. После выключения духового шкафа на дисплее отображается остаточное тепло. Это тепло можно использовать для поддержания блюд в теплом состоянии.

Если длительность приготовления превышает 30 минут, уменьшите температуру духового шкафа до минимальной за 3-10 минут до окончания приготовления. Приготовление продолжится благодаря остаточному теплу внутри духового шкафа.

Используйте остаточное тепло для разогрева других блюд.

#### **Сохранение продуктов теплыми**

Для использования остаточного тепла для сохранения пищи в теплом состоянии выбирайте максимально низкое значение температуры и сохраняйте блюдо в тепле. На дисплее будет отображаться индикация остаточного тепла или текущая температура.

#### **Приготовление с выключенной лампой освещения**

Выключите лампу на время приготовления. Включайте ее только при необходимости.

#### **Влажная конвекция**

Данная функция специально разработана для обеспечения экономии электроэнергии.

При использовании данной функции лампа выключается через 30 секунд. Лампу можно включить снова, но данное действие сократит ожидаемый эффект от экономии электроэнергии.

## 16. ОХРАНА ОКРУЖАЮЩЕЙ СРЕДЫ

Материалы с символом  следует сдавать на переработку. Положите упаковку в соответствующие контейнеры для сбора вторичного сырья. Принимая участие в переработке старого электробытового оборудования, Вы помогаете защитить окружающую среду и

здоровье человека. Не выбрасывайте вместе с бытовыми отходами бытовую технику, помеченную символом . Доставьте изделие на местное предприятие по переработке вторичного сырья или обратитесь в свое муниципальное управление.

Дата изготовления изделия указана в его серийном номере, где первая цифра номера соответствует последней цифре года изготовления, а вторая и третья цифры – порядковому номеру недели. Например, серийный номер 84512345 означает, что изделие изготовлено на сорок пятой неделе 2018 года.

Изготовитель: Electrolux Appliances AB, St. Göransgatan 143, 105 45 Stockholm, Швеция

Импортер и уполномоченная изготовителем организация:  
ООО "Электролюкс Рус", Кожевнический проезд 1, 115114,  
Москва, тел.: 8-800-200-3589

Изготовлено в Италии









[www.electrolux.com/shop](http://www.electrolux.com/shop)



867348926-C-312019

