

Паровой утюг

Руководство пользователя

RU



SENCOR®

SSI 2027BL

SSI 2028YL

Перед тем, как приступить к использованию данного устройства, внимательно прочтите руководство пользователя, даже в том случае, если вы уже пользовались раньше аналогичными приборами. Используйте данный продукт только в соответствии с инструкциями, приведенными в данном руководстве. Сохраните данное руководство для последующего использования.

Рекомендуется сохранить оригинальную картонную упаковку, упаковочные материалы, чек и гарантийный талон в течение всего срока действия гарантии. При необходимости транспортировки используйте для упаковки изделия только оригинальные материалы.

RU-1

СОДЕРЖАНИЕ

ВАЖНЫЕ ИНСТРУКЦИИ ПО ТЕХНИКЕ БЕЗОПАСНОСТИ.....	3
ОПИСАНИЕ ПАРОВОГО УТЮГА	5
ИСПОЛЬЗОВАНИЕ ПАРОВОГО УТЮГА	6
СОВЕТЫ ДЛЯ КАЧЕСТВЕННОЙ ГЛАЖКИ.....	8
ОБСЛУЖИВАНИЕ И УХОД	8
ХРАНЕНИЕ	8
ТЕХНИЧЕСКИЕ ХАРАКТЕРИСТИКИ	8
ИНСТРУКЦИИ ПО УТИЛИЗАЦИИ ИСПОЛЬЗОВАННОГО УПАКОВОЧНОГО МАТЕРИАЛА	9
ИНСТРУКЦИИ ПО УТИЛИЗАЦИИ ЭЛЕКТРИЧЕСКОГО И ЭЛЕКТРОННОГО ОБОРУДОВАНИЯ	9

ВАЖНЫЕ ИНСТРУКЦИИ ПО ТЕХНИКЕ БЕЗОПАСНОСТИ

- **Дети старше 8 лет и люди с ограниченными физическими или умственными возможностями или люди, не имеющие опыта пользования подобными устройствами могут пользоваться им только под присмотром человека, отвечающего за их безопасность или после того, как они будут соответствующим образом проинструктированы о безопасном использовании устройства и поймут потенциальную опасность неправильного использования. Не оставляйте детей играть с утюгом. Уход и обслуживание за чайником нельзя доверять детям, без присмотра старших. Если утюг подключен к сетевой розетке или если он остывает, следите за тем, чтобы его сетевой шнур находился в месте, недоступном для детей младше 8 лет.**
- **Всегда отключайте утюг от сети перед тем, как залить или слить воду из резервуара для воды, перед тем, как оставить утюг на некоторое время или по окончании использования.**
- **Если утюг подключен к сети не оставляйте его без присмотра.**
- **Используйте и ставьте утюг на устойчивую поверхность.**
- **Если ставите утюг на стойку, убедитесь в том, что поверхность, на которой она стоит достаточно устойчива.**
- **Нельзя использовать утюг, если на нем есть видимые следы повреждений, если обнаружили утечку воды или после того, как он упал на пол.**

ВАЖНЫЕ ИНСТРУКЦИИ ПО БЕЗОПАСНОСТИ ВНИМАТЕЛЬНО ПРОЧТИТЕ И СОХРАНИТЕ ДЛЯ СПРАВКИ В БУДУЩЕМ

- Перед тем, как включить паровой утюг в розетку, проверьте соответствие напряжения на табличке с техническими характеристиками чайника с напряжением сети.
- Подключайте паровой утюг только к заземленной розетке. При необходимости можно воспользоваться удлинителем с максимально допустимым током 10 А. Удлинитель с недостаточным допустимым током может перегреваться. Не подключайте к этому удлинителю другие устройства. Расположите шнур таким образом, чтобы не наступить на него и не запутаться.
- Этот паровой утюг предназначен для домашнего использования. Не используйте его на производстве или вне помещения!
- Не используйте утюг в целях, для которых он не предназначен.
- Не ставьте утюг на электрическую или газовую плиту или поблизости от них.
- Перед тем, как отключить утюг от электросети, установите регулятор пара в положение 'глажки без пара'.
- Не трогайте подключенный к сети утюг мокрыми руками.
- Никогда не гладьте одежду на теле.
- Не прикасайтесь к горячей поверхности утюга. Это может привести к ожогам.
- Всегда отключайте утюг от розетки после использования и давайте ему остыть.
- Во избежание травмы или поражения электрическим током не мойте утюг под проточной водой и не погружайте в воду или любую другую жидкость.
- Не используйте уксус, средства для удаления накипи или другие средства для предотвращения образования накипи в резервуаре для воды.
- Убедитесь в том, что шнур не соприкасается с водой или любой другой жидкостью или горячей поверхностью.
- Не тяните за кабель питания, чтобы отсоединить его от электросети. Это может повредить кабель питания или сетевую розетку. Чтобы отсоединить шнур питания от розетки, слегка потяните вилку шнура.
- Если сетевой шнур поврежден, замените его в центре технического обслуживания. Запрещается использовать утюг если поврежден шнур питания или штепсельная вилка.
- Во избежание риска получения травмы или поражения электрическим током, не ремонтируйте утюг самостоятельно и не делайте никаких настроек устройства. Любой ремонт или настройку устройства необходимо выполнять в авторизованном сервисном центре. Попытки самостоятельного ремонта устройства во время срока действия гарантии могут привести к ее аннулированию.

Паровой утюг

SSI 2027BL / SSI 2028YL

RU

ОПИСАНИЕ ПАРОВОГО УТЮГА

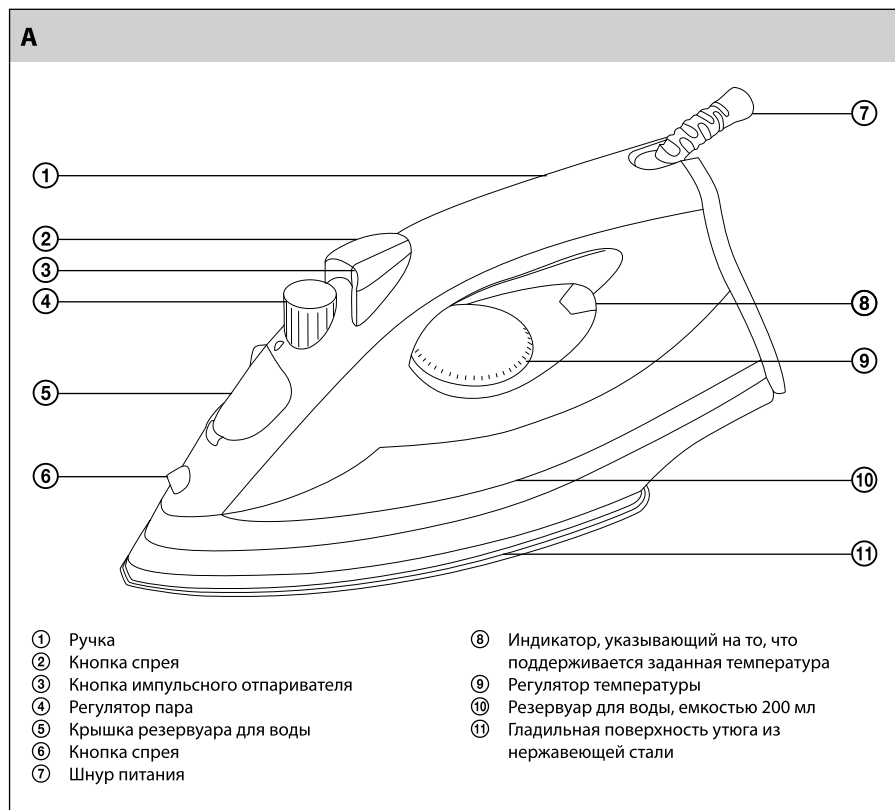

ИСПОЛЬЗОВАНИЕ ПАРОВОГО УТЮГА

- Перед первым использованием протрите поверхность утюга слегка влажной тканью и вытрите насухо.

ПЕРЕД ПЕРВЫМ ИСПОЛЬЗОВАНИЕМ

- Отсортируйте вещи в соответствии с международными символами, указанными на этикетках или в зависимости от типа ткани.

СИМВОЛ	ТИП ТКАНИ	УСТАНОВКА ТЕМПЕРАТУРЫ НА РЕГУЛЯТОРЕ
	Синтетика (нейлон, полиамид, полиэстер и т.п.)	• Низкая температура
	Шелк – шерсть	•• Средняя температура
	Хлопок	••• Высокая температура
	Лен	МАКС. Максимальная температура
	Ткани, которые нельзя гладить.	

ГЛАЖКА С ОТПАРИВАНИЕМ

1. Наполнение резервуара для воды

- Убедитесь, что утюг отключен от источника питания.
- Установите регулятор пара A④ в положение, маркированное символом .
- Откройте крышку резервуара для воды A⑤.
- Наклоните утюг назад и залейте в резервуар A⑩ воду. Убедитесь в том, что уровень воды не превышает максимальной отметки.
- Закройте крышку резервуара для воды A⑤. Поставьте утюг на устойчивую, ровную поверхность в вертикальное положение.



Примечание:

Для заполнения резервуара A⑩ можно использовать воду средней жесткости (до 14 °dH / 2,5 ммоль/л). Если вода в вашем регионе жесткая, рекомендуется использовать 1 часть дистиллированной воды и 1 часть водопроводной воды.

2. Установка температуры на регуляторе

- Убедитесь в том, что утюг находится в вертикальном положении и стоит на ровной устойчивой поверхности.
- Подключите кабель питания к электрической розетке.
- Установите регулятор температуры A⑨ исходя из типа ткани, которую собираетесь гладить. Индикатор A⑧ указывает на то, что поверхность утюга нагрелась. Как только поверхность утюга разогреется до установленной температуры, индикатор A⑧ потухнет.



Примечание:



Во время первого использования вы можете услышать щелкающие звуки, вызываемые расширением пластика. Это абсолютно нормально, и через некоторое время они прекратятся.

Во время глажки индикатор A④ то загорается, то тухнет. Это говорит о том, что поддерживается заданная температура.

Сначала гладьте вещи, которые нужно гладить на низкой температуре. Это сэкономит время, потому что утюг разогревается быстрее, чем остывает.

Если Вы гладите на высокой температуре, а потом устанавливаете более низкую температуру, подождите, пока утюг остынет.

3. Отпаривание

- Используйте функцию отпаривания только если регулятор температуры A⑨ установлено на максимальном значении от •• до MAX. На температуре ••, используйте регулятор A④ для установки слабого отпаривания . На температуре от ••• до MAX, используйте регулятор A④ для установки сильного отпаривания .



Примечание:

Если установленная температура слишком низкая, возможно капание воды с поверхности утюга.

Утюг постоянно выпускает пар только если его держать в горизонтальном положении. Прекратите отпаривание, установив утюг в вертикальное положение или повернув регулятор пара A④ в положение, помеченное символом .

ФУНКЦИЯ ИМПУЛЬСНОГО ОТПАРИВАНИЯ

- Нажмите на кнопку импульсного отпаривания A③ для того, чтобы получить сильный паровой поток, который может разгладить даже самые большие складки на ткани.
- Используйте функцию импульсного отпаривания только если регулятор температуры A⑨ установлено на максимальном значении от ••• до MAX. Если включается индикатор A⑧ дождитесь, пока он потухнет и только потом нажмите на кнопку импульсного отпаривателя A③. Подождите несколько секунд перед тем, как нажать на кнопку еще раз.
- Функцию импульсного отпаривания A③ можно использовать для отпаривания тканей (например, штор, висящей одежды и т.п.) в вертикальном положении.

ФУНКЦИЯ СПРЕЙ

- Функцию спрей можно использовать если регулятор температуры A⑨ установлен на любое значение. Убедитесь в том, что в резервуаре есть вода A⑩ и смочите ткань, нажав на кнопку спрея A②.



Примечание:

Не используйте функцию спрея для шелковых и синтетических тканей.

СУХАЯ ГЛАЖКА

- Если вы хотите погладить вещи без отпаривания, следуйте инструкциям раздела Глажка с отпариванием, пункт 2. Установка температуры на регуляторе.
- Установите регулятор пара A④ в положение, маркированное символом .



Примечание:

Если хотите воспользоваться функцией спрея во время глажки без отпаривания, нужно залить воду в резервуар для воды. Чтобы залить воду в резервуар, следуйте инструкциям, описанным в разделе Глажка с отпариванием, пункт 1. Наполнение резервуара для воды.

СОВЕТЫ ДЛЯ КАЧЕСТВЕННОЙ ГЛАЖКИ



- Не кладите в барабан стиральной машины слишком много белья, в противном случае оно будет сильно мяться. Белье будет менее мятым, если установить в барабане для сушки белья более низкую скорость.
- Если вы гладите вещи из смешанных тканей (например, 40 % шерсти и 60 % синтетики), установите регулятор температуры в соответствии с типом ткани, которую нужно гладить на более низкой температуре.
- Если вы не знаете состав ткани, выберите нужную температуру, попробовав гладить на небольшом кусочке ткани с изнанки. Начинайте устанавливать температуру на регуляторе с самой низкой температуры и увеличивайте до тех пор, пока не найдете идеальную температуру.
- Никогда не гладьте места с пятнами пота или другими пятнами. Высокая температура закрепит пятна и их будет сложно удалить.
- Вещи из шелка, шерсти и синтетики гладьте с изнанки, чтобы избежать блеска.
- Некоторые материалы легче гладить, если они слегка влажные (например, шелк).
- Смачивайте тонкие материалы спреем перед тем, как гладить их, или гладьте их через влажную ткань.

ОБСЛУЖИВАНИЕ И УХОД

Уход за внешними деталями утюга

- Перед очисткой утюга отключите его от сетевой розетки. Дайте утюгу остыть и вылейте воду из резервуара для воды.
- Протрите поверхность утюга и корпус слегка влажной тканью. Затем вытрите утюг насухо.
- Не используйте грубые и абразивные чистящие средства.

Удаление накипи

- Для удаления накипи из паровой камеры утюга, в нем есть кнопка самоочистки. Регулярно используйте функцию самоочистки, по крайней мере, раз в месяц.
- Заполните резервуар A⑩ водой приблизительно на половину объема. Проследите за тем, чтобы регулятор пара A④ был установлен в положение . Подключите утюг к розетке. Установите регулятор температуры A⑨ на максимальную отметку и подождите, пока не потухнет индикатор A⑧. Отключите утюг от сети и держите его в горизонтальном положении над раковиной. Установите регулятор пара A④ в положение, обозначенное символом утюга, под которым нарисованы точки. Пар будет выходить из гладильной поверхности утюга и оттуда же будет капать вода. Слегка покачивайте утюг из стороны в сторону до тех пор, пока не выльется все содержимое. Вместе с водой из паровой камеры будет выходить и накипь. Установите регулятор пара A④ в положение . Дайте утюгу остыть и затем протрите гладильную поверхность насухо чистой тканью.

ХРАНЕНИЕ

- Отключите утюг от сети и дайте ему полностью остыть. Слейте воду из резервуара для воды и храните утюг в вертикальном положении в надежном месте.

ТЕХНИЧЕСКИЕ ХАРАКТЕРИСТИКИ

Номинальное напряжение	220–240 В
Номинальная частота	50/60 Гц
Номинальная входная мощность	1450–1750 Вт

Мы сохраняем за собой право вносить изменения в текст и технические характеристики.

ИНСТРУКЦИИ ПО УТИЛИЗАЦИИ ИСПОЛЬЗОВАННОГО УПАКОВОЧНОГО МАТЕРИАЛА

Упаковочный материал необходимо утилизировать только в специально отведенных местах для сбора мусора.

ИНСТРУКЦИИ ПО УТИЛИЗАЦИИ ЭЛЕКТРИЧЕСКОГО И ЭЛЕКТРОННОГО ОБОРУДОВАНИЯ



Данное обозначение на изделии или на оригинальной документации к нему означает, что отработавшее электрическое и электронное оборудование не следует выбрасывать вместе с обычными бытовыми отходами. Следует передать его в специализированные центры сбора отходов для утилизации и повторной переработки. Кроме того, в некоторых странах Европейского Союза отработавшие изделия можно вернуть по месту приобретения при покупке аналогичного нового продукта. Правильная утилизация данного изделия позволит сохранить ценные природные ресурсы и предотвратить вредное воздействие на окружающую среду. Дополнительную информацию можно получить, обратившись в местную информационную службу или в центр сбора и утилизации отходов. В соответствии с местным законодательством, неправильная утилизация отходов данного типа может повлечь за собой наложение штрафа.

Для предприятий стран ЕС

Для получения информации о правильной утилизации электрического или электронного оборудования обратитесь в пункт розничной или оптовой продажи.

Утилизация оборудования в других странах, не входящих в состав ЕС

Данный символ действителен на территории Европейского Союза. Для получения информации об утилизации данного продукта обратитесь в местную справочную службу или по месту его приобретения. Данное изделие соответствует требованиям ЕС по электромагнитной совместимости и электробезопасности.



Данный продукт соответствует всем соответствующим основным стандартам ЕС.

