



Инструкция по эксплуатации, монтажу и гарантия качества Электрический духовой шкаф





До установки, подключения и подготовки прибора к работе **обязательно** прочтите инструкцию по эксплуатации и монтажу. Вы обезопасите себя и предотвратите повреждения прибора.



| | |
|---|----|
| Указания по безопасности и предупреждения | 8 |
| Ваш вклад в охрану окружающей среды | 20 |
| Устройство духового шкафа | 21 |
| Элементы управления духового шкафа | 22 |
| Кнопка Вкл/Выкл  | 23 |
| Сенсорные кнопки | 23 |
| Дисплей | 26 |
| Оснащение | 28 |
| Обозначение модели | 28 |
| Типовая табличка | 28 |
| Комплект поставки | 28 |
| Принадлежности, входящие в комплект поставки и приобретаемые дополнительно | 28 |
| Боковые направляющие | 29 |
| Противень для выпечки, универсальный противень и решетка с фиксатором против выскальзывания | 29 |
| Телескопические направляющие FlexiClip HFC71 | 30 |
| Установка и демонтаж направляющих FlexiClip | 30 |
| Электронное управление духовым шкафом | 34 |
| Функции безопасности | 34 |
| Блокировка запуска  духового шкафа | 34 |
| Защитное отключение | 34 |
| Охлаждающий вентилятор | 34 |
| Вентилируемая дверца | 34 |
| Поверхности с покрытием PerfectClean | 35 |
| Поверхности с каталитической эмалью | 35 |
| Ввод в эксплуатацию | 36 |
| Базовые установки | 36 |
| Первый нагрев духового шкафа и промывание испарительной системы | 38 |
| Установки | 40 |
| Обзор установок | 40 |
| Вызвать меню "Установки" | 42 |
| Изменение и сохранение установок | 42 |
| Язык  | 42 |
| Текущее время | 43 |
| Индикация | 43 |
| Формат индикации времени | 43 |
| Установка | 43 |

Содержание

| | |
|---|----|
| Дата | 43 |
| Освещение | 43 |
| Яркость дисплея | 44 |
| Звуковые сигналы | 44 |
| Мелодии | 44 |
| Соло-звук | 44 |
| Звук нажатия кнопок | 44 |
| Единицы | 45 |
| Вес | 45 |
| Температура | 45 |
| Остаточный ход охлаждающего вентилятора | 45 |
| Рекомендуемые температуры | 46 |
| Безопасность | 46 |
| Блокировка запуска  | 46 |
| Блокировка кнопок | 47 |
| Торговля | 47 |
| Демонстрационный режим | 47 |
| Заводские настройки | 47 |
| Таймер  | 48 |
| Использование таймера  | 48 |
| Установка значений таймера | 48 |
| Изменение значений таймера | 49 |
| Удаление значений таймера | 49 |
| Обзор режимов работы | 50 |
| Советы по экономии электроэнергии | 52 |
| Эксплуатация духового шкафа | 54 |
| Простая эксплуатация | 54 |
| Охлаждающий вентилятор | 54 |
| Расширенная эксплуатация | 55 |
| Изменение режима работы | 55 |
| Изменение температуры | 56 |
| Быстрый разогрев | 57 |
| Предварительный нагрев рабочей камеры | 57 |
| Установка длительности приготовления | 58 |
| Автоматическое выключение процесса приготовления | 58 |
| Автоматическое включение и выключение процесса приготовления | 59 |

| | |
|--|----|
| Выполнение процесса приготовления, который автоматически включается и выключается. | 59 |
| Изменение заданной длительности приготовления | 60 |
| Прерывание процесса | 60 |
| Конвекция с паром  | 61 |
| Ход процесса приготовления в режиме работы "Конвекция с паром"  | 62 |
| Установка температуры. | 62 |
| Установка числа паровых ударов. | 62 |
| Установка момента времени для паровых ударов | 63 |
| Подготовка воды и запуск процесса всасывания. | 63 |
| Изменение вида нагрева | 64 |
| Автоматический паровой удар | 65 |
| 1, 2 или 3 паровых удара | 65 |
| Выпаривание остатков воды | 66 |
| Немедленное проведение выпаривания остатков воды | 66 |
| Пропуск выпаривания остатков воды | 67 |
| Автоматические программы | 68 |
| Обзор пищевых категорий | 68 |
| Использование автоматических программ | 68 |
| Указания по использованию | 69 |
| Персональные программы | 70 |
| Создание персональных программ | 70 |
| Запуск персональной программы. | 72 |
| Изменение персональных программ | 73 |
| Изменение этапов приготовления | 73 |
| Изменить имя/название | 74 |
| Удаление персональных программ | 75 |
| Выпекание | 76 |
| Указания к таблице выпекания | 77 |
| Таблица выпекания | 78 |
| Жарение | 82 |
| Указания к таблице жарения | 82 |
| Таблица жарения | 84 |
| Низкотемпературное приготовление | 86 |
| Приготовление на гриле | 88 |
| Указания к таблице приготовления на гриле | 89 |

Содержание

| | |
|---|-----|
| Таблица приготовления на гриле | 91 |
| Другие практические советы / виды применения | 92 |
| Другие программы  | 92 |
| Запекание | 92 |
| Размораживание | 93 |
| Сушка | 94 |
| Разогрев | 95 |
| Подъем дрожжевого теста | 95 |
| Пицца | 96 |
| Подогрев посуды | 96 |
| Консервирование | 97 |
| Замороженные готовые продукты | 98 |
| Чистка и уход | 99 |
| Рекомендации | 100 |
| Нормальные загрязнения | 100 |
| Сложные загрязнения (кроме телескопических направляющих FlexiClip) | 101 |
| Стойкие загрязнения на телескопических направляющих FlexiClip | 102 |
| Загрязнения задней стенки с каталитическим покрытием | 102 |
| Удаление загрязнений приправами, сахаром и т.п. | 102 |
| Удаление загрязнений маслом и жиром | 103 |
| Снятие дверцы | 104 |
| Разборка дверцы | 105 |
| Монтаж дверцы | 108 |
| Снятие боковой решетки с направляющими FlexiClip | 109 |
| Демонтаж задней стенки | 110 |
| Опускание нагревательного элемента верхнего жара/гриля | 110 |
| Очистка от накипи системы парообразования  | 111 |
| Протекание процесса очистки от накипи | 111 |
| Подготовка процесса очистки от накипи | 112 |
| Проведение очистки от накипи | 112 |
| Что делать, если ...? | 116 |
| Сервисная служба и гарантия качества | 121 |
| Условия транспортировки и хранения | 121 |
| Дата изготовления | 121 |
| Сертификат соответствия | 121 |
| Электроподключение | 122 |
| Технические данные | 122 |

| | |
|--|-----|
| Размерные эскизы для встраивания | 124 |
| Размеры прибора и выреза в шкафу | 124 |
| Детальные размеры фронта духового шкафа | 126 |
| Встраивание духового шкафа | 127 |
| Данные для испытательных институтов | 128 |
| Блюда для испытаний согласно EN 60350 | 128 |
| Класс энергоэффективности | 129 |
| Гарантия качества товара | 130 |
| Контактная информация о Miele | 132 |
| Адреса | 135 |

Указания по безопасности и предупреждения

Этот духовой шкаф отвечает нормам технической безопасности. Однако его ненадлежащее использование может привести к травмам людей и материальному ущербу.

Прежде чем начать эксплуатировать прибор, внимательно прочтите данную инструкцию по эксплуатации и монтажу. В ней содержатся важные сведения по установке, технике безопасности, эксплуатации и техобслуживанию духового шкафа. Вы обезопасите себя и избежите повреждений прибора.

Miele не несет ответственности за ущерб, причиной которого явилось игнорирование этих указаний.

Бережно храните данную инструкцию по эксплуатации и монтажу, по возможности передайте ее следующему владельцу прибора!

Надлежащее использование

- ▶ Этот духовой шкаф предназначен для использования в домашнем хозяйстве и подобных условиях размещения.
- ▶ Духовой шкаф не предназначен для использования вне помещений.
- ▶ Используйте духовой шкаф исключительно в бытовых условиях для выпекания, жарения, запекания на гриле, варки, размораживания, консервирования и сушки продуктов. Любые другие способы использования не допустимы.
- ▶ Лица, которые в силу своих физических способностей или из-за отсутствия опыта и соответствующих знаний не способны уверенно управлять духовым шкафом, должны находиться при его использовании под присмотром. Такие лица могут управлять прибором без надзора лишь в том случае, если они получили все необходимые для этого разъяснения. Они также должны понимать и осознавать возможную опасность, связанную с неправильной эксплуатацией прибора.

Указания по безопасности и предупреждения

Если у Вас есть дети

- ▶ Детей младше 8 лет не следует допускать близко к духовому шкафу, или они должны быть при этом под постоянным надзором.
- ▶ Дети старше 8 лет могут пользоваться духовым шкафом без надзора взрослых, если они настолько освоили управление им, что могут это делать с уверенностью. Дети должны осознавать возможную опасность, связанную с неправильной эксплуатацией прибора.
- ▶ Не разрешайте детям проводить чистку и техобслуживание духового шкафа без Вашего присмотра.
- ▶ Не оставляйте без надзора детей, если они находятся вблизи прибора. Никогда не позволяйте детям играть с прибором.
- ▶ Опасность удушья! При игре с упаковочным материалом (например, пленкой) дети могут завернуться в него или натянуть на голову, что приведет к удушью. Храните упаковочный материал в недоступном для детей месте.

Указания по безопасности и предупреждения

► **Опасность получения ожогов!**

Кожа детей чувствительнее реагирует на высокие температуры, чем кожа взрослых. Духовой шкаф нагревается в области стекла дверцы, панели управления и отверстий выхода воздуха из рабочей камеры. Не позволяйте детям прикасаться к духовому шкафу во время его работы.

► **Опасность получения травм!**

Несущая способность дверцы составляет максимум 15 кг. Дети могут пораниться об открытую дверцу.

Не позволяйте детям вставать, садиться или виснуть на открытой дверце.

Указания по безопасности и предупреждения

Техническая безопасность

- ▶ Вследствие неправильно выполненных работ по монтажу, техобслуживанию или ремонту может возникнуть серьезная опасность для пользователя. Такие работы могут проводить только специалисты, авторизованные Miele.
- ▶ Повреждения духового шкафа могут представлять собой угрозу Вашей безопасности. Проверяйте отсутствие видимых повреждений. Никогда не пользуйтесь поврежденным прибором.
- ▶ Электробезопасность духового шкафа гарантирована только в том случае, если он подключен к системе защитного заземления, выполненной в соответствии с предписаниями. Очень важно проверить соблюдение этого основополагающего условия обеспечения электробезопасности. В случае сомнения поручите специалисту-электрику проверить электропроводку.
- ▶ Данные подключения (напряжение и частота) на типовой табличке духового шкафа должны обязательно соответствовать параметрам электросети во избежание повреждений прибора. Перед подключением прибора сравните эти данные. В случае сомнений проконсультируйтесь со специалистом по электромонтажу.
- ▶ Многоместные розетки или удлинители не обеспечивают необходимую безопасность (опасность пожара). Не подключайте духовой шкаф к электросети с помощью данных устройств.
- ▶ Используйте духовой шкаф только во встроенном виде, чтобы была гарантирована его надежная и безопасная работа.
- ▶ Не разрешается эксплуатация данного прибора на нестационарных объектах (напр., судах).

Указания по безопасности и предупреждения

▶ Прикасание к токоведущим соединениям, а также нарушение электропроводки и механической конструкции прибора может оказаться опасным для Вас и вызвать неисправность духового шкафа.

Ни в коем случае не открывайте корпус прибора.

▶ Право на гарантийное обслуживание теряется, если ремонт духового шкафа выполняет специалист сервисной службы, не авторизованной фирмой Miele.

▶ Только при использовании оригинальных запчастей фирма Miele гарантирует, что будут выполнены требования к безопасности. Вышедшие из строя детали конструкции должны заменяться только на оригинальные запчасти.

▶ Если духовой шкаф поставляется без сетевого кабеля или необходима замена поврежденного кабеля, то монтаж специального сетевого кабеля должен выполнять специалист, авторизованный фирмой Miele (см. главу "Электроподключение").

▶ При проведении монтажа, техобслуживания и ремонта духовой шкафа должен быть полностью отключен от электросети, например, если неисправна подсветка рабочей камеры (см. главу "Что делать, если ...?").

Чтобы это гарантировать,

- выключите предохранители на распределительном щите или
 - полностью выверните резьбовые предохранители на электрощитке, или
 - отсоедините от сетевой розетки вилку (если имеется).
- При этом тяните не за кабель, а за вилку.

Указания по безопасности и предупреждения

► Для безупречной работы духового шкафа необходим достаточный приток охлаждающего воздуха. Проследите, чтобы он не был ничем затруднен (например, из-за монтажа планок термозащиты у кухонной мебели рядом с прибором). Кроме того, охлаждающий воздух не должен чрезмерно нагреваться другими источниками тепла (например, печами, работающими от твердого топлива).

► Если духовой шкаф встроен за мебельным фронтом (например, дверцей), никогда не закрывайте духовой шкаф во время его работы. За закрытым мебельным фронтом происходит застой тепла и влаги. В результате этого возможны повреждения духового шкафа, окружающей мебели и пола. Закрывайте мебельную дверцу только, когда духовой шкаф полностью остынет.

Надлежащая эксплуатация

 Опасность получения ожогов!

Духовой шкаф во время работы нагревается.

Вы можете обжечься нагревательными элементами, пищей и принадлежностями.

Надевайте защитные перчатки при размещении или вынимании горячей пищи, а также при любых работах в горячей рабочей камере.

► Предметы, расположенные вблизи включенного духового шкафа, могут возгореться из-за высоких температур. Никогда не используйте прибор для обогрева помещений.

► Масла и жиры могут воспламеняться при перегреве. Никогда не оставляйте без присмотра духовой шкаф при приготовлении с маслами и жирами.



Никогда не гасите водой масло и жир при их возгорании.

Выключите духовой шкаф.

Потушите пламя в рабочей камере, закрыв дверцу прибора.

► При слишком продолжительном запекании на гриле возможно высыхание и даже самовоспламенение продуктов.

Соблюдайте рекомендуемое время приготовления на гриле.

► Некоторые продукты быстро высыхают и могут загореться из-за высокой температуры гриля. Никогда не используйте режимы работы гриля для разогрева замороженных булочек или хлеба, а также для сушки цветов или трав. Используйте для этого режимы "Конвекция +"  или "Верхний/нижний жар" .

Указания по безопасности и предупреждения

▶ Если при приготовлении продуктов Вы используете алкогольные напитки, учитывайте, что алкоголь испаряется при высоких температурах. Образующийся пар может воспламениться у горячих нагревательных элементов.

▶ При использовании остаточного тепла для поддержания блюд в теплом виде в духовом шкафу может образоваться коррозия из-за высокой влажности и конденсата. Также могут быть повреждены панель управления, столешница или окружающая мебель.

Никогда не выключайте духовой шкаф, а устанавливайте самую низкую температуру в выбранном режиме работы. Тогда останется автоматически включенным охлаждающий вентилятор.

▶ Пища, оставленная в рабочей камере для поддержания тепла или сохранения, может высохнуть, а образующаяся влага приведет к коррозии в духовом шкафу. Поэтому продукты необходимо накрывать крышкой.

▶ Эмаль дна рабочей камеры может потрескаться или отслоиться из-за перегрева.

Никогда не стелите на дно рабочей камеры фольгу или защитную пленку. Не ставьте формы для запекания, сковороды, кастрюли или противни прямо на дно рабочей камеры.

▶ Эмаль дна рабочей камеры может быть повреждена, если передвигать по ней предметы.

Если Вы храните в рабочей камеры кастрюли или сковороды, не двигайте их по дну.

Указания по безопасности и предупреждения

- ▶ Если налить на горячую поверхность холодную жидкость, то образуется пар, который может привести к сильным ожогам. Кроме того, горячие эмалированные поверхности могут быть повреждены в результате резкого перепада температур. Никогда не лейте холодные жидкости непосредственно на горячие эмалированные поверхности.
- ▶ При приготовлении с использованием влажности и во время выпаривания остаточной воды образуется водяной пар, который может привести к сильным ожогам. Никогда не открывайте дверцу во время выполнения обдаваний паром или выпаривания остаточной воды.
- ▶ Важно, чтобы температура в пище распределялась равномерно, а также была достаточно высокой. Переворачивайте или перемешивайте пищу, чтобы нагрев был равномерным.
- ▶ Пластиковая посуда, не подходящая для духовых шкафов, плавится при высоких температурах и может повредить духовой шкаф или начать гореть. Используйте только пластиковую посуду, пригодную для духовых шкафов. Учитывайте указания производителя посуды.
- ▶ В закрытых консервных банках при их нагреве и кипячении возникает избыточное давление, вследствие чего они могут лопнуть. Не используйте духовой шкаф для нагрева консервных банок.
- ▶ Вы можете пораниться или споткнуться об открытую дверцу духового шкафа. Не оставляйте дверцу открытой без необходимости.
- ▶ Максимальная нагрузка на дверцу составляет 15 кг. Не вставляйте и не садитесь на открытую дверцу прибора, а также не кладите на нее тяжелые предметы. Следите, чтобы никакие посторонние предметы не защемились между дверцей и рабочей камерой. Это может привести к повреждению духового шкафа.

Указания по безопасности и предупреждения

Чистка и уход

▶ Пар из пароструйного очистителя может попасть на детали, находящиеся под напряжением, и вызвать короткое замыкание.

Никогда не используйте для очистки духового шкафа пароструйный очиститель.

▶ Стекло дверцы может быть повреждено царапинами. Для очистки оконных стекол дверцы не используйте абразивные средства, жесткие губки или щетки, а также острые металлические скребки.

▶ Боковые направляющие можно демонтировать для проведения очистки (см. главу "Чистка и уход"). После этого их необходимо снова правильно собрать. Никогда не пользуйтесь духовым шкафом без встроенных боковых направляющих.

▶ Заднюю стенку, покрытую каталитической эмалью, можно демонтировать для проведения очистки (см. главу "Чистка и уход"). После этого ее необходимо снова правильно собрать. Никогда не пользуйтесь духовым шкафом без установленной задней стенки.

Принадлежности

▶ Используйте исключительно оригинальные принадлежности Miele. При установке других деталей теряется право на гарантийное обслуживание.

▶ Формы для запекания Miele HUB 5000-M/HUB 5001-M/HUB 5000-XL (если имеются) не должны устанавливаться на уровень 1.

Может быть повреждено днище рабочей камеры. Из-за небольшого промежутка возникает перегрев, и эмаль может потрескаться или отслоиться.

Также никогда не задвигайте формы для запекания Miele на верхнюю опору уровня 1, так как они не будут там защищены фиксатором против выскальзывания.

В основном рекомендуется использовать уровень 2.

Ваш вклад в охрану окружающей среды

Утилизация транспортной упаковки

Упаковка защищает прибор от повреждений при его транспортировке. Материалы, используемые при изготовлении упаковки, безопасны для окружающей среды и поэтому подлежат переработке.

Возвращение упаковки для ее переработки приводит к экономии сырья и уменьшению количества отходов.

Утилизация отслужившего прибора

Отслужившие электрические и электронные приборы часто содержат ценные компоненты. В то же время материалы приборов содержат вредные вещества, необходимые для работы и безопасности техники. При неправильном обращении с отслужившими приборами или их попадании в бытовой мусор такие вещества могут нанести вред здоровью человека и окружающей среде. Поэтому не рекомендуется выбрасывать отслужившие приборы вместе с обычным бытовым мусором.

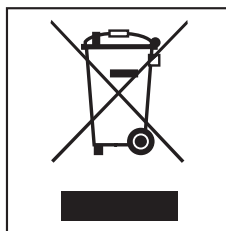

Используйте вместо этого специально оборудованное место для сдачи и утилизации старых электрических и электронных приборов. Узнайте информацию у Вашего продавца.

До момента отправления в утилизацию Ваш отслуживший прибор должен храниться в недоступном для детей месте.

Устройство духового шкафа

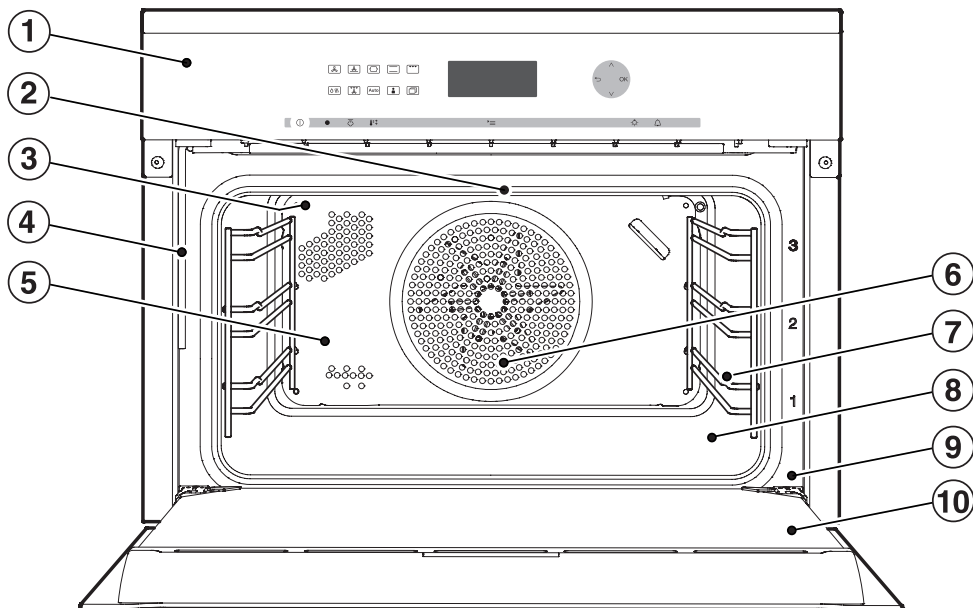

- ① Элементы управления духового шкафа
- ② ТЭН верхнего жара/гриля
- ③ Отверстия для подачи пара
- ④ Наполнительная трубка испарительной системы
- ⑤ Задняя стенка, покрытая каталитической эмалью
- ⑥ Воздухозаборное отверстие для вентилятора с размещенным за ним кольцевым ТЭНом
- ⑦ Боковые решетки для 3 уровней направляющих
- ⑧ Днище рабочей камеры с размещенным под ним ТЭНом нижнего жара
- ⑨ Фронтальная рамка с типовой табличкой
- ⑩ Дверца

Элементы управления духового шкафа

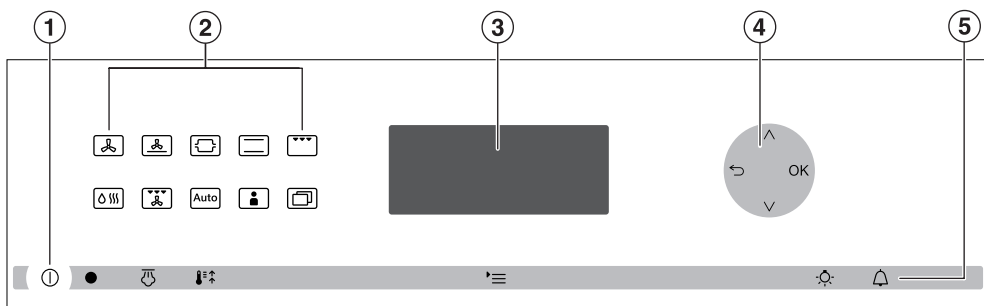

① Кнопка Вкл/Выкл ①

② Сенсорные кнопки для режимов работы

③ Дисплей

④ Кнопки со стрелкой \wedge , \vee и сенсорные кнопки OK, \leftarrow

⑤ Сенсорные кнопки $\overline{\text{lock}}$, temp , menu , light , bell

Кнопка Вкл/Выкл ①











Кнопка Вкл/Выкл ① утоплена и реагирует на прикосновение пальца.

С ее помощью включается и выключается прибор.

Сенсорные кнопки

Сенсорные кнопки реагируют на касание пальцем. Каждое касание подтверждается звуковым сигналом. Вы можете выключить этот звук (см. главу "Установки – Звук касания кнопок").

Режимы работы

















-  Конвекция+
-  Интенсивное выпекание
-  Автоматика жарения
-  Верхний/нижний жар
-  Гриль большой
-  Конвекция с паром
-  Гриль с обдувом
-  Автоматические программы
-  Персональные программы
-  Другие программы
 - Нижний жар
 - Запекание
 - Размораживание
 - Сушка
 - Разогрев
 - Подогрев посуды
 - Подъем дрожжевого теста
 - Пицца
 - Удаление накипи
 - Установки

Элементы управления духового шкафа

Другие сенсорные кнопки

| Сенсорные кнопки | Назначение | Указания |
|------------------|--|---|
| ∧ ∨ | Для "пролистывания" списков. Для изменения значений | С помощью кнопок со стрелкой Вы пролистываете вверх или вниз списки, предлагаемые для выбора. При пролистывании пункты меню друг за другом выделяются светлым фоном. Пункт меню, который Вы хотели бы выбрать, должен быть выделен светлым фоном. Выделенные светлым фоном значения Вы можете увеличить или уменьшить с помощью кнопок со стрелкой. |
| OK | Для вызова функций и сохранения установок | Если функции на дисплее выделены светлым фоном, то Вы можете их вызвать касанием кнопки "OK". Затем Вы можете изменять выбранную функцию. Касанием кнопки "OK" изменения сохраняются. Если на дисплее появляется информационное окно, подтвердите его кнопкой "OK". |
| ↶ | Для пошагового возвращения назад | |
| ☰ | Для вызова установок | Если духовой шкаф включен, то при касании ☰ появляется список для выбора установок. Если дисплей темный, то Вы должны сначала включить духовой шкаф, прежде чем кнопка ☰ начнет реагировать. В процессе приготовления касанием этой кнопки Вы можете, например, изменять температуру или устанавливать длительность приготовления. |

Элементы управления духового шкафа

| Сенсорные кнопки | Назначение | Указания |
|---|---|---|
|  | Для включения и выключения освещения рабочей камеры | Если высвечивается текущее время, то касанием  Вы можете включать и выключать освещение рабочей камеры, например, для чистки. Если дисплей темный, то Вы должны сначала включить духовой шкаф, прежде чем кнопка  начнет реагировать. В зависимости от выбранной установки освещение рабочей камеры выключится через 15 секунд с начала выполнения процесса приготовления или останется включенным. |
|  | Для установки таймера | Если высвечивается текущее время, то Вы можете в любой момент настроить таймер (например, для варки яиц). Если дисплей темный, то Вы должны сначала включить духовой шкаф, прежде чем кнопка  начнет реагировать. |
|  | Для вызова паровых ударов | Если в режиме "Конвекция с паром"  было выбрано обдавание паром вручную, то оно осуществляется касанием кнопки  . Как только вызов парового удара станет возможным, загорится кнопка  . Параллельно с выполняемым паровым ударом на дисплее появляется  . |
|  | Для включения и выключения функции "Быстрый разогрев" | Если Вы используете режимы работы "Конвекция+"  , "Автоматика жарения"  , "Конвекция с паром"  и "Верхний/нижний жар"  , сенсорная кнопка  светится. Касанием  Вы можете выключить или включить функцию "Быстрый разогрев" (см. главу "Расширенная эксплуатация – Быстрый разогрев"). |

Элементы управления духового шкафа

Дисплей

На дисплее отображается текущее время или различная информация о режимах работы, температурах, временах приготовления, автоматических программах, персональных программах и установках.

В зависимости от выбранной функции и/или касания '≡ на дисплее появляются информационные окна или списки для выбора.

После включения духового шкафа кнопкой "Вкл/Выкл" Ⓞ на дисплее появляется приглашение "Выберите режим работы".

Если на дисплее индикация текущего времени и не был выбран никакой режим работы, то при касании '≡ появляется список для выбора установок.













- Язык ⌂
- Текущее время
- Дата
- Подсветка
- Яркость дисплея
- Звуковые сигналы
- Звук касания кнопок,
- Единицы
- Остаточный ход охлаждающего вентилятора
- Рекомендуемые температуры
- Безопасность
- Торговля
- Заводская настройка

Если был выбран режим работы (кроме Auto), то при касании '≡ появляется список для выбора параметров процесса приготовления:

- Температура
- Длительность приготовления
- Готовность в
- Запуск в (только если установлены "Длительность приготовления"/"Готовность в").
- Вид нагрева (только в режиме работы "Конвекция с паром" ⓄⓄⓄ)
- Вы выбираете пункт меню, пролистывая с помощью кнопок со стрелкой список для выбора, пока нужный пункт меню не будет выделен светлым фоном.
- Затем Вы вызываете свой выбор касанием кнопки "ОК".

Элементы управления духового шкафа

В дополнении к тексту могут появиться следующие символы:

| Символ | Значение |
|--|--|
|  | Таймер (кухонный будильник) |
|   | Если имеется две или три возможности для выбора, то с правой стороны появляются стрелки. С помощью кнопок со стрелкой Вы пролистываете список для выбора. При этом имеющиеся в распоряжении пункты меню друг за другом выделяются светлым фоном. |
|  | Если имеется две или три возможности для выбора, то с правой стороны появляется вертикальная полоса. С помощью кнопок со стрелкой Вы пролистываете список для выбора. При этом имеющиеся в распоряжении пункты меню друг за другом выделяются светлым фоном. |
|  | В конце списка, содержащего более трех пунктов меню, при пролистывании появляется пунктирная линия. Затем Вы снова попадаете в начало списка. |
|  | Некоторые установки настраиваются с помощью сегментированной горизонтальной шкалы (например, яркость дисплея, громкость, степень подрумянивания) |
|  | Галочкой отмечается активная установка. |
|  | Этот символ обозначает дополнительную информацию и указания по управлению. Эти информационные окна Вы подтверждаете кнопкой "ОК". |
|  | Включена блокировка запуска (см. главу "Установки – Безопасность – Блокировка запуска  "). Управление заблокировано. |
|  | Паровые удары |
|  | Удаление накипи |

Оснащение

Обозначение модели

Список описанных моделей Вы найдете на последней странице обложки.

Типовая табличка

Типовая табличка видна при открытой дверце прибора на фронтальной рамке.

На ней указаны модель Вашего духового шкафа, заводской номер, а также данные подключения (сетевое напряжение/частота/максимальная потребляемая мощность).

Держите эту информацию под рукой, если у Вас есть вопросы или проблемы, чтобы Вам могли помочь в сервисной службе Miele.

Комплект поставки

В комплект поставки входят:

- инструкция по эксплуатации и монтажу для управления функциями духового шкафа,
- книга рецептов "Выпекание - Жарение - Конвекция с паром" с рецептами, например, для режима "Конвекция с паром"  и автоматических программ,
- шурупы для закрепления Вашего духового шкафа в мебельной нише,
- таблетки от накипи и пластиковый шланг с держателем для удаления накипи в испарительной системе.

Принадлежности:

- противень
- универсальный противень
- решетка с покрытием PerfectClean
- боковые направляющие с покрытием PerfectClean
- сетевой кабель

Принадлежности, входящие в комплект поставки и приобретаемые дополнительно

Оснащение в зависимости от модели!

Ваш духовой шкаф всегда оснащен боковыми направляющими, универсальным противнем и решеткой (для выпекания и жарения).

Кроме того, в зависимости от модели Ваш прибор может быть оснащен другими, приведенными ниже принадлежностями.

Все приведенные принадлежности, а также средства для чистки и ухода подобраны для приборов Miele.

Вы можете заказать их в интернет-магазине, а также приобрести в сервисной службе или у торгового партнера Miele.

При заказе укажите модель Вашего духового шкафа и обозначение нужной принадлежности.

Боковые направляющие

В рабочей камере находятся с правой и левой стороны боковые направляющие с уровнями  для размещения принадлежностей.

Обозначение уровней установки Вы можете прочитать на фронтальной раме.

Каждый уровень состоит из двух расположенных друг над другом опор:

- задвигайте принадлежности (например, решетку) между опорами,
- телескопические направляющие FlexiClip (если имеются) устанавливайте на нижней опоре.

Для проведения очистки Вы можете демонтировать боковые направляющие (см. главу "Чистка и уход").

Противень для выпечки, универсальный противень и решетка с фиксатором против выскальзывания

Противень HBB71:

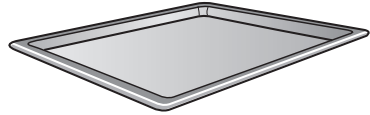

Универсальный противень HUBB71:

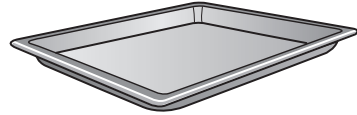

Решетка HBBR71:

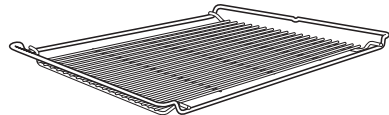

Задвигайте эти принадлежности всегда между опорами в боковые направляющие.

Задвигайте решетку всегда с поверхностью установки вниз.

С более короткой стороны, в центре, у этих принадлежностей имеется фиксатор.

Он препятствует выскальзыванию принадлежностей из боковых направляющих, если Вы выдвинете их лишь частично.



Если вы используете универсальный противень с лежащей сверху решеткой, то он задвигается между опорами уровня и решетка оказывается автоматически сверху.

Оснащение

Телескопические направляющие FlexiClip HFC71

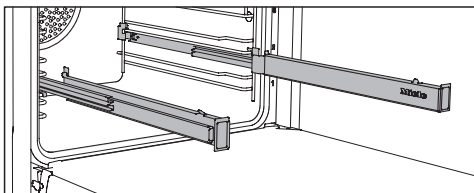

Вы можете установить телескопические направляющие FlexiClip на любом уровне. .

Сначала полностью задвиньте направляющие FlexiClip в рабочую камеру, прежде чем задвигать на них принадлежности. Тогда принадлежности будут автоматически прочно вставляться впереди и сзади между выступами, и это защитит их от выскальзывания.

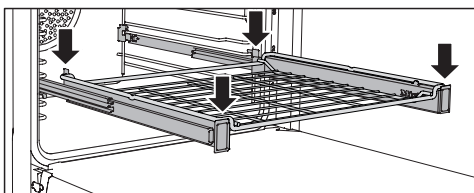
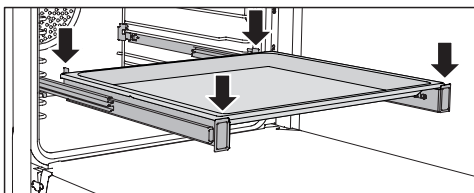

Нагрузка на направляющие FlexiClip составляет максимально 15 кг.

Установка и демонтаж направляющих FlexiClip

⚠ Опасность получения ожогов!
Нагревательные элементы должны быть выключены. Дайте также остыть рабочей камере.

Направляющие FlexiClip крепятся между опорами одного уровня.

Встраивайте направляющую FlexiClip, имеющую надпись Miele, с правой стороны.

Не растягивайте направляющие при встраивании или демонтаже.

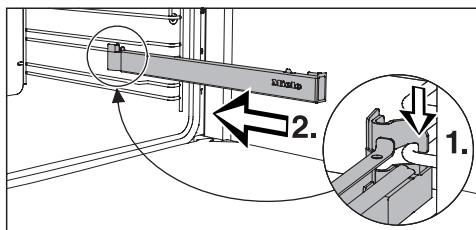

- Зацепите направляющую FlexiClip передней частью на нижней опоре уровня (1.) и поверните ее вдоль опоры к рабочей камере (2.).

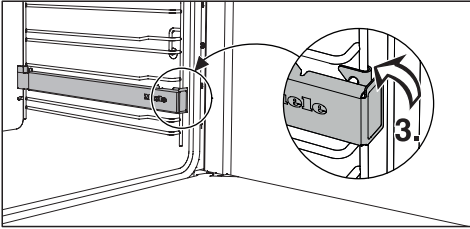

- Защелкните направляющую FlexiClip на нижней опоре уровня (3.).

Если телескопические направляющие FlexiClip заблокировались после встраивания, то следует один раз выдвинуть их с усилием.

Чтобы демонтировать направляющую FlexiClip:

- Полностью задвиньте направляющую FlexiClip.

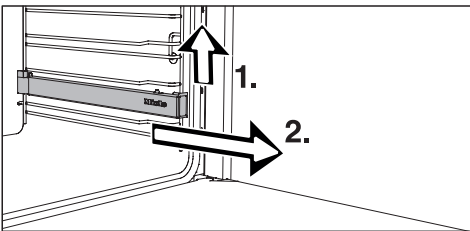

- Приподнимите направляющую спереди (1.) и вытяните ее вдоль опоры уровня (2.).

Перфорированный противень Гурмэ HBBL71

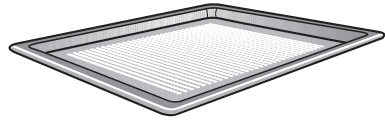

Перфорированный противень Гурмэ разработан специально для приготовления выпечки из свежего дрожжевого и творожно-сдобного теста, хлеба и булочек.

Мелкая перфорация способствует подрумяниванию изделий с нижней стороны.

Вы можете также использовать противень для сушки/вяления.

На эмалированную поверхность нанесено покрытие PerfectClean.

Противень для гриля и запекания HGBB71



Противень кладется в универсальный противень.

При жарении или запекании он предотвращает сгорание капель мясного сока, который можно использовать в дальнейшем.

На эмалированную поверхность нанесено покрытие PerfectClean.

Оснащение

Круглая форма для выпечки HBF27-1



Круглая форма прекрасно подходит для приготовления пиццы, плоских пирогов из дрожжевого или сдобного теста, десертов в виде запеканок, плоского хлеба, а также для разогрева замороженных пирогов или пиццы.

На эмалированную поверхность нанесено покрытие PerfectClean.

Камень для выпечки HBS60

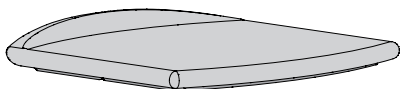

С камнем для выпечки Вы сможете достигнуть оптимального результата при приготовлении блюд, у которых внизу должна быть хрустящая корочка, таких, как пицца, киш, хлеб, булочки, пикантная выпечка и т.п. Камень для выпечки изготовлен из огнеупорной керамики и покрыт глазурью.

Он кладется на решетку.

Для того, чтобы было удобно его класть и вынимать продукты, используйте приложенную лопатку из необработанного дерева.

Формы для запекания HUB и крышки для форм HBD

Формы для запекания Miele, в отличие от других форм, можно задвигать непосредственно в боковые направляющие. Так же, как и у решетки, у них есть фиксатор, защищающий от выскальзывания. На поверхность форм нанесено антипригарное покрытие.

Формы имеют глубину 22 см или 35 см. Их ширина и высота одинаковые.

Отдельно можно приобрести подходящие крышки.

При покупке указывайте, пожалуйста, обозначение модели.

Глубина: 22 см

HUB5000-M
HUB5001-M*



HBD60-22

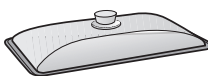

Глубина: 35 см

HUB5000-XL**

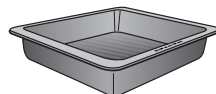

HBD60-35

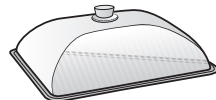

* подходит для индукционных варочных панелей

** Форму HUB5000-XL нельзя задвигать вместе с крышкой, так как при этом общая высота превосходит имеющуюся в распоряжении высоту рабочей камеры.

Ручка для извлечения противней НЕГ

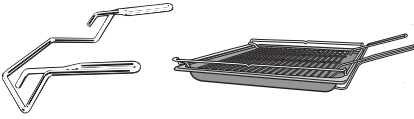

Это устройство облегчит Вам извлечение универсального противня, противня для выпечки и решетки из прибора.

Таблетки от накипи, пластиковый шланг с креплением

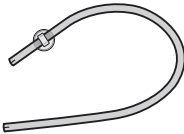

Эта принадлежность понадобится Вам для очистки духового шкафа от накипи.

Эмалированные принадлежности с каталитической эмалью

- Потолочный лист
Он расположен поверх нагревательного элемента для режима Верхний жар/ Гриль и защищает потолок рабочей камеры от загрязнений.
- Задняя стенка
Заказывайте эту запчасть, если в результате неправильного обращения или из-за очень сильных загрязнений каталитическая эмаль утратила свои рабочие качества.

При заказе указывайте модель Вашего духового шкафа.

Салфетка из микрофибры Miele

С помощью салфетки из микрофибры Вы сможете легко устранить легкие загрязнения и следы от пальцев.

Средство для чистки духовых шкафов Miele

Средство для чистки предназначено для удаления очень сильных загрязнений. Нагрев рабочей камеры не требуется.

Оснащение

Электронное управление духовым шкафом

Управление духовым шкафом наряду с различными режимами работ для выпекания, жарения и приготовления на гриле позволяет также использовать

- индикацию текущего времени,
- таймер,
- автоматическое включение и выключение процессов приготовления,
- приготовление с использованием влажности,
- автоматические программы,
- составление персональных программ,
- выбор индивидуальных настроек прибора.

Функции безопасности

Блокировка запуска духового шкафа

Блокировка запуска защищает духовой шкаф от несанкционированного использования (см. главу "Установки – Безопасность – Блокировка запуска ").

Блокировка запуска остается активированной также после перебоа электроснабжения.

Защитное отключение

Активируется автоматически, когда прибор остается включенным на особенно длительное время. Продолжительность этого времени зависит от выбранного режима.

Охлаждающий вентилятор

Вентилятор включается автоматически при каждом приготовлении. Он заботится о том, чтобы горячий воздух духового шкафа смешивался с холодным воздухом помещения и охлаждался, прежде чем он выйдет между дверцей и панелью управления.

По окончании приготовления охлаждающий вентилятор остается включенным; в результате этого влага, содержащаяся в воздухе, не осажается в рабочей камере, на панели управления и на окружающей прибор мебели.

Он автоматически выключается, когда рабочая камера остывает до определенной температуры.

Вентилируемая дверца

Дверца частично собрана из стеклянных панелей, отражающих тепло.

В процессе работы воздух дополнительно подается через дверцу, таким образом внешнее стекло дверцы остается прохладным.

Для проведения очистки Вы можете демонтировать и разобрать дверцу (см. главу "Чистка и уход").

Поверхности с покрытием PerfectClean

Поверхности с покрытием PerfectClean отличаются прекрасными антипригарными свойствами и очень простой очисткой.

Приготовленное блюдо легко вынимается из формы. Загрязнения, образованные после выпекания или жарения, удаляются без труда.

Вы можете разрезать и разделять на части приготовленную пищу на поверхностях с покрытием PerfectClean.

Не используйте керамические ножи, так как они оставляют царапины на поверхности с покрытием PerfectClean.

Уход за поверхностями с покрытием PerfectClean сравним с уходом за стеклом.

Прочитайте указания в главе "Чистка и уход", где описаны преимущества антипригарного эффекта и очень простой очистки.

Покрытие PerfectClean нанесено на:

- рабочую камеру,
- боковые направляющие,
- телескопические направляющие FlexiClip,
- универсальный противень,
- противень для выпекания,
- решетку,
- противень для гриля,
- перфорированный противень Гурмэ,
- круглую форму для выпечки.

Поверхности с каталитической эмалью

Задняя стенка рабочей камеры покрыта каталитической эмалью, которая при высокой температуре обладает свойствами самоочистки от капель масла и жира.

Соблюдайте, пожалуйста, указания в главе "Чистка и уход".

Ввод в эксплуатацию

Базовые установки

 Духовой шкаф может использоваться для эксплуатации только после встраивания.

После подключения духового шкафа к электросети он включается автоматически.

Текст приветствия на дисплее

На дисплее появляется приветствие "Miele Willkommen".

Затем запрашиваются некоторые установки, которые Вам нужны для ввода духового шкафа в эксплуатацию.

■ Следуйте указаниям на дисплее.

Установка языка

■ Прокрутите список для выбора, пока нужный язык не выделится светлым фоном.

■ Коснитесь кнопки ОК.

Установка страны

■ Прокрутите список для выбора, пока нужная страна не выделится светлым фоном.

■ Коснитесь кнопки ОК.

Установка даты

■ Установите дату.

■ Коснитесь кнопки ОК.

Установка текущего времени

Затем установите текущее время в формате 24 ч.

■ Установите часы и минуты.

■ Коснитесь кнопки ОК.

Вы можете также установить индикацию текущего времени в формате 12 ч. (см. главу "Установки - Текущее время - Формат времени").

Индикация текущего времени

Затем выберите способ индикации текущего времени для выключенного духового шкафа (см. главу "Установки - Текущее время - Индикация").

- вкл
Текущее время постоянно высвечивается на дисплее.
 - выкл
Дисплей остается темным в целях экономии электроэнергии. Некоторые функции ограничены.
 - Ночное отключение
Текущее время появляется на дисплее только с 5 часов утра до 23 часов вечера и выключается на ночь в целях экономии электроэнергии.
- Прокрутите список для выбора, пока нужный формат индикации не выделится светлым фоном.
 - Коснитесь кнопки ОК.

Появляется информация по экономии электроэнергии.

- Коснитесь кнопки ОК.

Появляется сообщение "Ввод в эксплуатацию успешно проведен".

- Коснитесь кнопки ОК.

Духовой шкаф готов к работе.

Если по неосторожности был выбран язык, который Вы не понимаете, то следуйте указаниям в главе "Установки - Язык 

Ввод в эксплуатацию

Первый нагрев духового шкафа и промывание испарительной системы

При первом нагреве духового шкафа могут появляться неприятные запахи. Для их устранения прогрейте пустую духовку в течение минимум 1 ч. Одновременно имеет смысл промыть испарительную систему.

Следите за тем, чтобы кухня во время нагрева хорошо проветривалась. Избегайте проникновения запаха в другие помещения.

- Удалите (если имеются) наклейки или защитную пленку с духового шкафа и принадлежностей.
- Очистите рабочую камеру перед нагревом влажной салфеткой от пыли и остатков упаковки.
- Установите телескопические направляющие FlexiClip в боковые направляющие и задвиньте все противни и решетку.
- Подготовьте емкость прим. со 100 мл свежей водопроводной воды.
- Включите духовой шкаф.
- Выберите режим работы "Конвекция с паром" .

Появится рекомендуемая температура 160 °С, выделенная светлым фоном.

Температура автоматически принимается через несколько секунд, и появляется возможность выбора паровых ударов. Коснитесь , чтобы вернуться назад к установке температуры.

- Установите максимальную температуру (250 °С).
- Коснитесь кнопки ОК.

"Автоматический паровой удар" выделяется светлым фоном.

- Коснитесь кнопки ОК.

Появляется напоминание о процессе забора воды.

- Откройте дверцу.
- Откиньте вперед наполнительную трубку, расположенную слева под панелью управления.

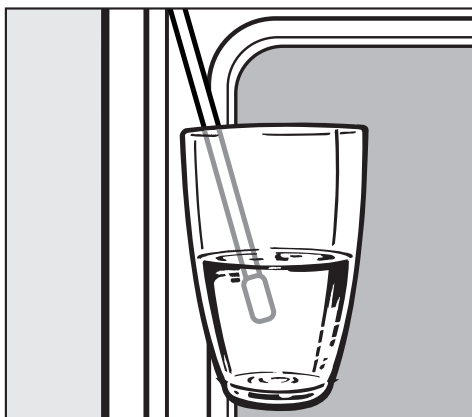

- Погрузите наполнительную трубку в емкость с водопроводной водой.

- Коснитесь кнопки ОК.

Начинается процесс всасывания.

Фактически поглощенное количество водопроводной воды может быть меньше, чем требуемое, таким образом, в емкости останется вода.

- После всасывания воды уберите емкость.
- Подтвердите указание, что процесс всасывания закончен, кнопкой ОК.
- Закройте дверцу.

Указание погаснет.

Вы услышите еще один короткий звук всасывания. При этом удаляется вода, оставшаяся в наполнительной трубке.

Включается нагрев рабочей камеры.

Через некоторое время автоматически происходит обдавание паром.

 **Опасность травмы!**
Водяной пар может привести к ожогам. Не открывайте дверцу во время обдавания паром.

Нагревайте духовой шкаф минимум 1 час.

Минимум через один час:

- Выключите духовой шкаф.

После первого нагрева

 **Опасность ожога!**
Перед очисткой рабочей камеры вручную она должна остыть.

- Включите духовой шкаф.
- Коснитесь символа , чтобы включить освещение рабочей камеры.
- Выньте все принадлежности из рабочей камеры и очистите их вручную (см. главу "Чистка и уход").
- Очистите рабочую камеру теплой водой, бытовым моющим средством и чистой губчатой салфеткой или чистой, влажной салфеткой из микрофибры.
- Протрите поверхности насухо мягкой салфеткой.
- Выключите освещение рабочей камеры и духовой шкаф.





Закройте дверцу только, когда рабочая камера просохнет.

Установки

Обзор установок

Установки можно изменить только в отсутствие протекающего процесса приготовления.

Заводские настройки выделены в таблице **жирным** шрифтом.

| Установка | Возможности выбора | |
|--|---|--|
| Язык  | [...] deutsch english [...] | / Deutschland / Luxemburg / / Australia / United Kingdom / |
| Текущее время | Индикация Формат индикации времени Установка | вкл / выкл / Ночное отключение 24 ч. / 12 ч. Вы можете установить текущее время. |
| Дата | Вы можете установить дату. | |
| Освещение | вкл "вкл" на 15 секунд | |
| Яркость дисплея | темнее  светлее | |
| Звуковые сигналы | Вы можете установить различные звуковые сигналы, изменять их или совсем выключить. Мелодии тише  громче Соло-звук ниже  выше | |
| Звук касания кнопок | Вы можете установить громкость звукового сигнала от касания кнопок или отключить его совсем. тише  громче | |
| Единицы | Вес Температура | г lb/oz °C °F |

| Установка | Возможности выбора | |
|---|--|--|
| Остаточный ход охлаждающего вентилятора | с управлением по температуре с управлением по времени | |
| Рекомендуемые температуры | Вы можете изменить рекомендуемые температуры в указанном диапазоне температур. | |
| Безопасность | Блокировка запуска Блокировка кнопок | вкл выкл вкл выкл |
| Торговля | Демонстрационный режим | вкл выкл |
| Заводские настройки | Установки Персональные программы Рекомендуемые температуры | восстан. исходное состояние / не восстан. исходное состояние удалить / не удалять восстан. исходное состояние / не восстан. исходное состояние |

Установки

Вызвать меню "Установки"

- Включите духовой шкаф.
- Коснитесь '≡.

Появляется список установок.

Вы можете проверить или изменить установки.

Галочка ✓ позади пункта меню указывает, какая установка является активной.

Касанием ↶ или '≡ Вы попадаете снова на выбор режимов работы.

Изменение и сохранение установок

- Включите духовой шкаф.
- Коснитесь '≡.
- Пролистайте список для выбора, пока нужная установка не выделится светлым фоном.
- Коснитесь кнопки "ОК".
- Измените установку.
- Коснитесь кнопки "ОК".
- Коснитесь ↶ или '≡.

Касанием ↶ или '≡ Вы попадаете снова на выбор режимов работы.

Язык 🗣

Вы можете установить понятный Вам язык и страну.



После выбора и подтверждения индикация на дисплее будет сразу на нужном языке.

Совет: Если Вы ошибочно выбрали язык, который не понимаете, ориентируйтесь на символ 🗣 для возврата в подменю "Язык 🗣".

Текущее время

Индикация

Выберите способ индикации текущего времени для выключенного духового шкафа.

- вкл
Текущее время постоянно высвечивается на дисплее.
- выкл
Дисплей погашен для экономии электроэнергии. Прежде, чем Вы сможете приступить к управлению духовым шкафом, Вы должны его включить. Это относится также к функциям таймера  и освещения .
- Ночное отключение
В целях экономии электроэнергии текущее время появляется на дисплее только с 5 часов утра до 23 часов вечера. В остальное время дисплей темный.

Формат индикации времени

Вы можете выбрать формат индикации текущего времени:

- 24 ч.
Текущее время отображается в формате 24 ч.
- 12 ч.
Текущее время отображается в формате 12 ч.

Установка

Вы устанавливаете часы и минуты.

После неисправности в электросети актуальное значение текущего времени будет снова высвечиваться на дисплее. Эта информация сохраняется в памяти прибора примерно 200 часов.

Дата

Установите дату.

Освещение

- вкл
Освещение рабочей камеры включено во время всего процесса приготовления.
- "вкл" на 15 секунд
Освещение рабочей камеры во время процесса приготовления выключается через 15 секунд. Вы можете его снова включить на 15 секунд касанием .

Установки

Яркость дисплея

Яркость дисплея отображена шкалой с семью сегментами.



С помощью ∇ Вы делаете дисплей темнее, с помощью \wedge - светлее.

Звуковые сигналы

Мелодии

В конце процесса через определенные промежутки времени раздается звуковая мелодия.

Громкость этой мелодии отображена шкалой с семью сегментами.



С помощью ∇ Вы делаете мелодию тише, с помощью \wedge - громче.

Если все сегменты заполнены, это значит, что включена полная громкость.

Если ни один сегмент не заполнен - звуковой сигнал выключен.

Соло-звук

В конце процесса в течение определенного времени раздается звуковой сигнал.

Высота тона этого одиночного звукового сигнала отображена шкалой с семью сегментами.



С помощью ∇ или \wedge Вы изменяете высоту тона.

Звук нажатия кнопок

Громкость звукового сигнала, который раздается при каждом касании сенсорной кнопки, отображена шкалой с семью сегментами.



С помощью ∇ Вы делаете звук тише, с помощью \wedge - громче.

Если все сегменты заполнены, это значит, что включена полная громкость.

Если ни один сегмент не заполнен - звуковой сигнал выключен.

Единицы

Вес

- г
Вес блюд в автоматических программах устанавливается в граммах.
- lb/oz
Вес блюд в автоматических программах устанавливается в фунтах/унциях.

Температура

- °C
Температура отображается в градусах Цельсия.
- °F
Температура отображается в градусах Фаренгейта.

Остаточный ход охлаждающего вентилятора

По окончании приготовления охлаждающий вентилятор работает дальше; в результате этого влага, содержащаяся в воздухе, не осаждается в рабочей камере, на панели управления и на окружающей прибор мебели.

- с управлением по температуре
Охлаждающий вентилятор выключается при температуре в рабочей камере ниже прим. 70 °C.
- с управлением по времени
Охлаждающий вентилятор выключается примерно через 25 минут.

Если для остаточного хода охлаждающего вентилятора Вы выбрали установку "с управлением по времени", то в рабочей камере нельзя оставлять никаких приготовленных продуктов.

Из-за этого увеличивается влажность воздуха, что приводит к запотеванию панели управления, образованию капель под столешницей или запотеванию мебельных фронтов.

Из-за конденсата может быть повреждена окружающая мебель и столешница, а также появиться коррозия в духовом шкафу.

Установки

Рекомендуемые температуры

Имеет смысл изменять рекомендуемые температуры, если Вы часто готовите при температурах, отличающихся от установленных в приборе.

Как только Вы вызвали пункт меню, высвечивается список для выбора режимов работы.

Если Вы выбрали режим работы, высвечивается рекомендуемая температура, выделенная светлым фоном, одновременно с диапазоном, в котором Вы можете ее изменять.

С помощью ∇ Вы понижаете рекомендуемую температуру, с помощью \wedge - повышаете.

Безопасность

Блокировка запуска

Благодаря блокировке запуска предотвращается случайное включение духового шкафа.

Блокировка запуска остается включенной также в случае переключения в сети электропитания.

Вы должны активировать блокировку запуска выбором опции "вкл".

- вкл
Блокировка запуска активирована. Прежде чем Вы сможете использовать духовой шкаф, касайтесь кнопки "ОК" в течение минимум 6-ти секунд.

При активированной блокировке запуска Вы можете сразу установить таймер.

- выкл
Блокировка запуска деактивирована. Вы можете, как обычно, пользоваться духовым шкафом.

Блокировка кнопок

Функция блокировки кнопок предотвращает непреднамеренное выключение или изменение режима работы.

Если активирована функция блокировки кнопок, то сенсорные кнопки блокируются спустя несколько секунд после начала приготовления.

- вкл
Блокировка кнопок активирована.

Прежде чем Вы сможете использовать кнопки, касайтесь кнопки "OK" в течении, минимум, 6-ти секунд.

Тогда блокировка кнопок будет снята в течение короткого срока.

- выкл
Блокировка кнопок деактивирована. Все сенсорные кнопки сразу реагируют на прикосновение.

Торговля

Эта функция позволяет демонстрировать духовой шкаф в магазине без включения нагрева. Для личного использования Вам эта настройка не потребуется.

Демонстрационный режим

- вкл
Демонстрационный режим активирован, если Вы касаетесь кнопки "OK" в течение минимум 4-х секунд.

Если Вы активировали демонстрационный режим, то, как только Вы включите духовой шкаф, появится сообщение "Режим презентации включен. Нагрев не работает".

- выкл
Демонстрационный режим деактивирован, если Вы касаетесь кнопки "OK" в течение минимум 4-х секунд. Вы можете, как обычно, пользоваться духовым шкафом.

Заводские настройки

- Установки
Все установки прибора отменяются, и восстанавливается заводская настройка.
- Персональные программы
Все персональные программы удаляются.
- Рекомендуемые температуры
Все измененные рекомендуемые температуры отменяются, и восстанавливается заводская настройка.

Использование таймера

Чтобы контролировать отдельные процессы, например, варку яиц, Вы можете использовать таймер.

Вы также можете использовать таймер, если Вы одновременно установили время для автоматического включения и выключения процесса (например, для напоминания о том, что в определенный момент в блюдо нужно добавить приправы или полить его соусом).

Таймер можно установить максимум на 9 часов, 59 минут и 55 секунд.

Совет: В режиме "Конвекция с паром"  используйте таймер для напоминания о наступлении момента времени для обдавания паром ручную.

Установка значений таймера

Пример:

Вы хотели бы отварить куриные яйца и устанавливаете время для таймера на 6 минут 20 секунд.

Если Вы выбрали установку "Текущее время – Индикация – выкл", то для установки значений таймера включите духовой шкаф. Тогда отсчет времени таймера будет высвечиваться при выключенном духовом шкафу.

■ Коснитесь на дисплее символа .

Появляются значения "0:00:00" (ч : мин : сек).

Цифровой блок для установки часов выделен светлым фоном.

■ Коснитесь кнопки "ОК".

Значение часов будет сохранено, и выделяется светлым фоном цифровой блок для установки минут.

■ Касайтесь одной из кнопок со стрелкой до тех пор, пока не появится "06".

■ Коснитесь кнопки "ОК".

Значение минут будет сохранено. Выделяется светлым фоном цифровой блок для установки секунд.

■ Касайтесь одной из кнопок со стрелкой до тех пор, пока не появится "20".

■ Коснитесь кнопки "ОК".

Время таймера будет сохранено.

Если духовой шкаф выключен, то появляется отсчет времени таймера, и Вы можете наблюдать его на дисплее.

Если одновременно идет процесс приготовления, время таймера появляется в нижней области дисплея.

По истечении времени

- мигает ,
- время отсчитывается вперед,
- раздается звуковой сигнал, если он включен (см. главу "Установки – Звуковые сигналы").

- Коснитесь на дисплее символа .

Акустический и оптический сигналы выключаются.

Изменение значений таймера

- Коснитесь на дисплее символа .

"Появляется индикация "Таймер" и выделенное светлым фоном "изменить".

- Коснитесь кнопки "ОК".

Появляется время таймера.

- Измените время таймера.

- Коснитесь кнопки "ОК".

Измененное время таймера сохраняется.

Удаление значений таймера

- Коснитесь на дисплее символа .

"Появляется индикация "Таймер" и выделенное светлым фоном "изменить".

- Прокрутите список, пока "удалить" не выделится светлым фоном.

- Коснитесь кнопки "ОК".

Значение таймера удаляется.

Обзор режимов работы

Для приготовления блюд в Вашем распоряжении имеются различные режимы работы прибора.

В зависимости от режима включаются разные нагревательные элементы, при необходимости работающие в комбинации с вентилятором (см. данные в скобках).

Некоторые режимы работы выбираются непосредственно на панели управления. Остальные появляются в положении переключателя .

Непосредственно через символы на панели управления выбираются :

Конвекция+

(Кольцевой ТЭН + вентилятор)

Для выпекания и запекания. Вы можете одновременно готовить на нескольких уровнях.

Вы можете готовить при более низких температурах, чем в режиме верхнего/нижнего жара , поскольку вентилятор сразу направляет тепло на продукт.

Интенсивное выпекание

(Кольцевой ТЭН + вентилятор + ТЭН нижнего жара)

Для выпекания пирогов с влажной начинкой.

Не используйте этот режим для выпекания плоской выпечки и для жарения, так как образующийся сок будет слишком темным.

Автоматика жарения

(Кольцевой ТЭН + вентилятор)

Для жарения.

Во время фазы поджаривания духовой шкаф раскаляется сначала до высокой температуры (ок. 230 °С). Как только эта температура будет достигнута, духовой шкаф сам снижает температуру до установленной температуры жарения (температура для продолжения приготовления).

Верхний/нижний жар

(ТЭН верхнего жара/гриля + ТЭН нижнего жара)

Для выпекания и запекания по традиционным рецептам, приготовления суфле и низкотемпературного приготовления.

Если у Вас рецепты из ранее изданных книг рецептов, устанавливайте температуру на 10 °С ниже, чем указано. Время приготовления не меняется.

Гриль большой

(ТЭН верхнего жара/гриля)

Для приготовления на гриле плоских продуктов (напр., стейков) и для запекания.

Конвекция с паром

(Кольцевой ТЭН* + вентилятор* + система парообразования)

Для выпекания и жарения с использованием влажности.

- * соответствует виду нагрева режима работы "Конвекция+". Система парообразования может также комбинироваться с другими видами нагрева (см. главу "Конвекция с паром").

Гриль с обдувом

(ТЭН верхнего жара/гриля + вентилятор)

Для приготовления на гриле продуктов большого диаметра (например, рулетов, курицы). Вы можете готовить при более низких температурах, чем в режиме "Гриль" , поскольку вентилятор сразу направляет тепло на продукт.

Автоматические программы

(в зависимости от программы)

Вызывается список имеющихся автоматических программ.

Доступные режимы в меню Другие программы

Нижний жар

(ТЭН нижнего жара)

Выбирайте этот режим в конце приготовления, если необходимо, чтобы продукт сильнее подрумянился с нижней стороны.

Размораживание

(Кольцевой ТЭН + вентилятор)

Для щадящего размораживания замороженных продуктов.

Запекание



(кольцевой ТЭН + вентилятор)

Для приготовления мяса.

Советы по экономии электроэнергии

Приготовление блюд

- Вынимайте все принадлежности из рабочей камеры, которые не требуются для процесса приготовления.
- Предварительно нагревайте прибор только, если это указано в рецепте или в таблице приготовления.
- По возможности не открывайте дверцу во время приготовления.
- Выбирайте нижнюю температуру из диапазона в рецепте или таблице приготовления и проверяйте готовность продукта уже спустя короткое время.
- Рекомендуется использовать, прежде всего, матовые, темные формы для выпекания и емкости для приготовления из материалов, не отражающих тепло (эмалированная сталь, жаростойкое стекло, литая алюминиевая посуда с покрытием). Блестящие материалы, например, нержавеющая сталь или алюминий, отражают тепло, которое при этом хуже передается пище. Не накрывайте также дно рабочей камеры или решетку фольгой, отражающей тепло.
- Следите за временем приготовления продуктов, чтобы избежать излишнего расхода электроэнергии.

По возможности устанавливайте время приготовления или применяйте пищевой термометр. Используйте автоматические программы, если они имеются.
- Для многих блюд Вы можете применять режим работы Конвекция + . Таким образом, Вы будете готовить при более низких температурах, чем в режиме Верхний/нижний жар , так как вентилятор будет сразу же распределять тепло. Кроме того, Вы можете готовить одновременно на нескольких уровнях загрузки.
- Для блюд на гриле используйте по возможности чаще режим Гриль с обдувом . При этом Вы будете готовить при более низких температурах, чем в других режимах гриля с максимальной установкой температуры.
- Если возможно, готовьте одновременно несколько блюд. Ставьте их рядом друг с другом или на разных уровнях.
- Готовьте блюда, которые Вы не можете готовить одновременно, по возможности сразу друг за другом, чтобы использовать остаточное тепло.

Использование остаточного тепла

- При приготовлении при температурах выше 140 °C в течение более 30 минут Вы можете снизить температуру прим. за 5 минут до окончания процесса до минимальной установки. Имеющегося остаточного тепла будет достаточно, чтобы довести блюдо до готовности. Охлаждающий вентилятор и, в зависимости от режима, вентилятор горячего воздуха продолжают работать. Ни в коем случае не выключайте духовой шкаф (см. главу "Указания по безопасности").
- Если Вы ввели время для процесса приготовления, то нагрев рабочей камеры автоматически выключится незадолго до окончания процесса, и на дисплее появится сообщение "Энергоэкономичная фаза". Имеющегося остаточного тепла будет достаточно, чтобы закончить приготовление. Охлаждающий вентилятор и, в зависимости от режима, вентилятор горячего воздуха продолжают работать.
- Если Вы хотели бы очистить детали, покрытые каталитической эмалью, начинайте процесс очистки сразу после процесса приготовления. Благодаря остаточному теплу будет снижено потребление электроэнергии.

Установки

- Выключайте индикацию текущего времени, чтобы снизить расход электроэнергии (см. главу "Установки").
- Настраивайте подсветку рабочей камеры так, чтобы во время процесса приготовления она автоматически выключалась через 15 секунд. Вы сможете ее снова включить в любой момент касанием .

Режим экономии электроэнергии

- Духовой шкаф выключается автоматически в целях экономии электроэнергии, если ни один процесс приготовления не выполняется и не происходит дальнейшее управление прибором. Отображается текущее время или дисплей гаснет (см. главу "Установки").

Эксплуатация духового шкафа

Простая эксплуатация

- Включите духовой шкаф.
- Поместите продукт в рабочую камеру.
- Выберите нужный режим работы.

На дисплее появляются режим работы, рекомендуемая температура и температурный диапазон.

Включаются нагрев рабочей камеры, освещение и охлаждающий вентилятор.

- При необходимости измените рекомендуемую температуру.

Рекомендуемая температура автоматически вступает в силу в течение нескольких секунд.

- Коснитесь кнопки "OK".

Появляется индикация заданной и фактической температуры.

Вы можете следить за повышением температуры.

При первом достижении выбранной температуры раздается сигнал, если он включен (см. главу "Установки – Звуковые сигналы").

После приготовления:

- Выньте приготовленный продукт из рабочей камеры.
- Выключите духовой шкаф.

Охлаждающий вентилятор

По окончании приготовления охлаждающий вентилятор остается включенным; в результате этого влага, содержащаяся в воздухе, не осаждается в рабочей камере, на панели управления и на окружающей прибор мебели.

Как только рабочая камера остывает до определенной температуры, вентилятор автоматически выключается.

Эту заводскую установку Вы можете изменить (см. главу "Установки – Остаточный ход охлаждающего вентилятора").

Вы отправили продукт в рабочую камеру, выбрали режим работы и установили температуру.

- Коснитесь .

Появляются новые пункты меню, которые Вы можете установить или изменить для процесса приготовления.

- Температура
- Длительность приготовления
- Готовность в
- Запуск в
(Появляется только, если были установлены "Длительность приготовления" или "Готовность в".)
- Вид нагрева
(Появляется только в режиме работы "Конвекция с паром" ). Вы можете комбинировать паровые удары с другим режимом работы.)

Изменение режима работы

Вы можете изменить режим работы во время процесса приготовления.

- Выберите нужный режим работы.

"Появляется индикация "Изменить режим работы" и выделенное светлым фоном "да".

- Коснитесь кнопки "ОК".

На дисплее появится индикация измененного режима работы и соответствующая режиму рекомендуемая температура.

- При необходимости установите температуру.

- Коснитесь кнопки "ОК".

Расширенная эксплуатация

Изменение температуры

Сразу после выбора режима работы высвечивается рекомендуемая температура с возможным диапазоном температур.

В соответствии с заводской настройкой установлены следующие рекомендуемые температуры:

| | |
|---------------------------------|---------------------|
| Конвекция+ | 160 °C (30–250 °C) |
| Верхний/нижний жар | 180 °C (30-280 °C) |
| Конвекция с паром | 160 °C (130–250 °C) |
| Интенсивное выпекание | 170 °C (50-250 °C) |
| Автоматика жарения* | 160 °C (100–230 °C) |
| Гриль большой | 240 °C (200–300 °C) |
| Гриль с обдувом | 200 °C (100-260 °C) |
| Запекание | 190 °C (100-250 °C) |
| Размораживание | 25 °C (25–50 °C) |
| Нижний жар | 190 °C (100-250 °C) |

* Температура обжаривания примерно 230 °C, последующая температура 160 °C

- Если рекомендуемая температура соответствует Вашим рецептурным данным, коснитесь кнопки "ОК".
- Если рекомендуемая температура не соответствует Вашим рецептурным данным, измените ее для данного процесса приготовления.
- Установите нужную температуру с помощью V или ^.

Температура изменяется с шагом в 5 °C.





- Коснитесь кнопки "ОК".

Измененная заданная температура сохраняется.

Вы также можете изменить рекомендуемую температуру на длительное время, чтобы она соответствовала Вашим индивидуальным предпочтениям (см. главу "Установки - Рекомендуемые температуры").

Быстрый разогрев

Быстрый разогрев служит для сокращения фазы нагрева.

В режимах работы "Конвекция+" , "Автоматика жарения" , "Верхний/нижний жар"  и "Конвекция с паром"  функция "Быстрый разогрев"  включается автоматически, если Вы установили температуру выше 100 °С.

Сенсорная кнопка  подсвечена.

Пицца и нежное тесто (например, бисквит, печенье) при использовании функции "Быстрый разогрев" слишком быстро подрумянивается.

При приготовлении такой выпечки выключайте функцию "Быстрый разогрев".

Касанием сенсорной кнопки  Вы можете выключить или включить функцию "Быстрый разогрев" во время фазы нагрева.

- Коснитесь подсвеченной сенсорной кнопки .

Вместо индикации "Быстрый разогрев" появляется индикация "Нагрев" и подсветка кнопки гаснет.

Пока на дисплее высвечивается индикация "Нагрев", касанием неподсвеченной сенсорной кнопки  Вы можете снова включить "Быстрый разогрев".

Предварительный нагрев рабочей камеры

Предварительный нагрев рабочей камеры необходим только в некоторых видах приготовления.

В большинстве случаев Вы можете начинать готовить в холодном духовом шкафу, чтобы использовать тепло уже во время фазы нагрева.

В следующих видах приготовления необходим предварительный нагрев:

Конвекция+

- тесто для темного хлеба,
- ростбиф и филе.

Верхний/нижний жар

- пироги и выпечка с коротким сроком выпекания (прим. до 30 минут),
- нежное тесто (например, для бисквита),
- тесто для темного хлеба,
- ростбиф и филе.

- Выберите режим работы и температуру.

- Выключайте функцию "Быстрый разогрев" во время предварительного нагрева при приготовлении пиццы или выпечки из нежного теста (например, бисквит, печенье).

- Переждите фазу нагрева.

При достижении заданной температуры звучит сигнал, если он включен (см. главу "Установки – Звуковые сигналы").

- Поместите продукт в рабочую камеру.

Расширенная эксплуатация

Установка длительности приготовления

Вы отправили продукт в рабочую камеру, выбрали режим работы и установили температуру.

Заданием "Длительность приготовления", "Готовность в" или "Запуск в" Вы можете автоматически выключать или включать и выключать процессы приготовления.

- Длительность приготовления
Вы задаете время, необходимое для приготовления продукта. По истечении этого времени нагрев рабочей камеры автоматически выключится. Максимальное время, которое можно задать, составляет 12:00 часов.
- Готовность в
Вы определяете момент времени, когда процесс приготовления должен быть окончен. Нагрев рабочей камеры автоматически выключится в этот момент времени.
- Запуск в
Эта функция появляется в меню, если Вы установили "Длительность приготовления" или "Запуск в". С помощью функции "Запуск в" Вы определяете момент времени, когда процесс приготовления должен начаться. В этот момент времени нагрев рабочей камеры автоматически включается.

Автоматическое выключение процесса приготовления

Пример:

Сейчас время 11:45:00. Для приготовления Вашего продукта требуется 30 минут, и он должен быть готов в 12:15:00.

Вы можете выбрать "Длительность приготовления" и установить время 0:30 ч или выбрать "Готовность в" и установить время 12:15.

По истечении данного времени процесс приготовления автоматически выключается.

Установка параметра "Длительность приготовления"

- Коснитесь .
- Прокрутите список, пока "Длительность приготовления" не выделится светлым фоном.
- Коснитесь кнопки "ОК".
- Установите время, необходимое для приготовления продукта.
- Коснитесь кнопки "ОК".

Установка параметра "Готовность в"

- Коснитесь .
- Прокрутите список, пока "Готовность в" не выделится светлым фоном.
- Коснитесь кнопки "ОК".
- Установите момент времени, когда процесс приготовления должен закончиться.
- Коснитесь кнопки "ОК".

Автоматическое включение и выключение процесса приготовления

Автоматическое включение и выключение процесса особенно рекомендуется при жарении. Выпечка не должна долго оставаться в рабочей камере. Тесто высохнет, а дрожжи потеряют свои свойства.

Для **автоматического включения и выключения процесса приготовления** Вы имеете различные возможности для задания времени:

- "Длительность приготовления" и "Готовность в"
- "Длительность приготовления" и "Запуск в"
- "Готовность в" и "Запуск в"

Пример:

Сейчас время 11:30. Для приготовления Вашего продукта требуется 30 минут, и он должен быть готов в 12:30.

- Выберите "Длительность приготовления" и установите 0:30 ч.
- Выберите "Готовность в" и установите 12:30 ч.

"Запуск в" будет автоматически рассчитан. На дисплее высвечивается "Запуск в 12:00:00".

В этот момент времени процесс приготовления автоматически включится.

Выполнение процесса приготовления, который автоматически включается и выключается

До запуска высвечиваются режим работы, выбранная температура, "Запуск в" и время запуска.

После запуска Вы можете следить за фазой нагрева вплоть до достижения заданной температуры.

Сразу после достижения заданной температуры звучит сигнал, если он включен (см. главу "Установки – Звуковые сигналы").

После фазы нагрева высвечивается время, оставшееся до окончания приготовления (остаточное время).

Вы можете следить за истечением времени приготовления. Последняя минута отсчитывается посекундно.

В конце процесса приготовления звучит сигнал, если он включен (см. главу "Установки – Звуковые сигналы").

Нагрев и освещение рабочей камеры выключаются. Появляется индикация "Процесс окончен" и выделенное светлым фоном "сохранить"

Вы можете сохранить свои установки в качестве персональной программы (см. главу "Персональные программы").

Во время фазы охлаждения охлаждающий вентилятор остается включенным.

Расширенная эксплуатация

Изменение заданной длительности приготовления

- Коснитесь ☰.

Высвечиваются все пункты меню, которые можно изменять.

- Прокрутите список для выбора, пока нужная установка не выделится светлым фоном.

- Коснитесь кнопки "ОК".

Опция "изменить" выделяется светлым фоном.

- Коснитесь кнопки "ОК".

- Измените установленное время.

- Коснитесь кнопки "ОК".

При перебое в сети электропитания настройки будут удалены.

Прерывание процесса

- Коснитесь ↶.

- Если появляется индикация "Прервать приготовление?", выберите "да".

Нагрев и освещение рабочей камеры выключаются. Заданные длительности приготовления будут удалены.

Ваш духовой шкаф оснащен испарительной системой для приготовления с использованием влажности. При выпекании, жарении или запекании в режиме "Конвекция с паром"  оптимальная подача пара и воздуха гарантирует равномерное приготовление и подрумянивание.

После выбора режима работы "Конвекция с паром"  Вы должны определить число паровых ударов.

Выбрать можно:

- Автоматические паровые удары
Вы подготавливаете определенное количество воды. Духовой шкаф автоматически запускает паровые удары после фазы нагрева.
- 1 паровой удар
2 паровых удара
3 паровых удара
Вы подготавливаете воду, в количестве, соответствующем числу паровых ударов.
Вы запускаете паровые удары самостоятельно.

Через наполнительную трубку, расположенную слева под панелью управления, свежая водопроводная вода всасывается в испарительную систему.

 Другие жидкости, кроме воды, приводят к повреждениям духового шкафа.

Для процессов приготовления с использованием влажности используйте исключительно водопроводную воду.

В процессе приготовления вода подается в рабочую камеру в форме пара.

Отверстия для подачи пара находятся в заднем левом углу потолка рабочей камеры.

Паровой удар длится ок. 5-8 минут.

Количество и момент времени обдавания паром зависят от продукта:

- **Дрожжевое тесто** лучше поднимается при паровом ударе в начале приготовления.
- **Хлеб и булочки** поднимаются лучше при паровом ударе в начале приготовления. В дополнение к этому корочка становится более блестящей, если паровой удар выполняется еще раз в конце приготовления.
- При **жарении жирного мяса** обдавание паром в начале жарения способствует лучшему вытапливанию жира.

Не предназначены для приготовления с использованием влажности такие виды теста, которые содержат много жидкости, например, белковое тесто. При выпекании такого теста должен происходить процесс подсушивания.

Совет: В качестве отправной точки используйте примеры рецептов.

Конвекция с паром

Вид нагрева

Режим работы "Конвекция с паром"  является стандартной комбинацией режима "Конвекция +" и использования влажности.

Касанием  и выбором из списка "Выбор нагрева" Вы можете комбинировать использование влажности с другим режимом работы:

- Верхний/нижний жар
- Интенсивное выпекание
- Автоматика жарения

Ход процесса приготовления в режиме работы

"Конвекция с паром"

Нормальным является конденсация влаги на внутренней панели дверцы. Этот конденсат выпаривается в процессе приготовления.

- Подготовьте продукт и поставьте его в рабочую камеру.
- Выберите режим работы "Конвекция с паром" .

Появится рекомендуемая температура (160 °C).

Включаются нагрев рабочей камеры, освещение и охлаждающий вентилятор.

Установка температуры

- Установите нужную температуру.
- Коснитесь кнопки ОК.

Установка числа паровых ударов

Совет: В качестве отправной точки используйте примеры рецептов.

Если Вы хотите, чтобы духовой шкаф автоматически запускал паровые удары после фазы нагрева:

- Выберите "Автоматический паровой удар".

Если Вы хотите запускать один или больше паровых ударов в определенные моменты времени:

- Выберите "1 паровой удар", "2 паровых удара" или "3 паровых удара".
- Коснитесь кнопки ОК.

Установка момента времени для паровых ударов

Индикация для выбора этого параметра появляется только, если Вы выбрали 1, 2 или 3 паровых удара.

Совет: При выборе более одного парового удара второй удар должен запускаться не раньше, чем через 10 минут после начала выполнения процесса приготовления.

– Паровой удар вручную

Если Вы хотите запускать паровые удары самостоятельно:

- Выберите "Паровые удары вручную".
Для напоминания используйте таймер Δ .

– Паровые удары с управлением по времени

Если Вы хотите установить момент времени для соответствующего парового удара:

- Выберите "Паровые удары с управлением по времени".
- Установите нужные моменты времени для каждого парового удара. Духовой шкаф запустит паровой удар в соответствии с установленным временем. Отсчет времени начинается после начала выполнения процесса приготовления.
- Коснитесь кнопки ОК.

Появляется напоминание о проведении забора воды.

Подготовка воды и запуск процесса всасывания

- Налейте в емкость требуемое количество водопроводной воды.
- Откройте дверцу.
- Откиньте вперед наполнительную трубку, расположенную слева под панелью управления.

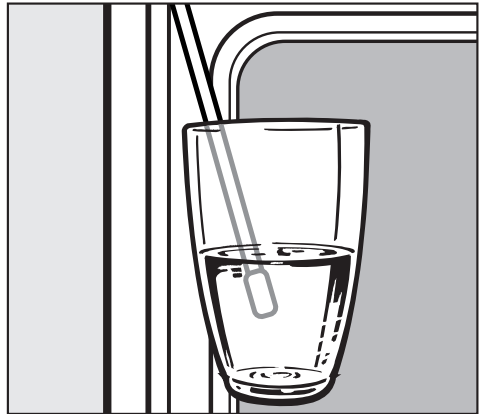

- Погрузите наполнительную трубку в емкость с водопроводной водой.
- Коснитесь кнопки ОК.

Начинается процесс всасывания.

Фактически поглощенное количество водопроводной воды может быть меньше, чем требуемое, таким образом в емкости останется вода.

Вы можете в любое время прервать или снова продолжить процесс всасывания касанием кнопки ОК.

- После всасывания воды уберите емкость.
- Подтвердите указание, что процесс всасывания закончен, кнопкой ОК.
- Закройте дверцу.

Вы услышите еще один короткий звук всасывания. Это забирается вода, оставшаяся в наполнительной трубке.

Включаются нагрев рабочей камеры и охлаждающий вентилятор. Появляется индикация заданной и фактической температур.

Вы можете следить за повышением температуры.

При первом достижении выбранной температуры раздается сигнал, если он включен (см. главу "Установки – Звуковой сигнал").

Если Вы выбрали "Паровой удар с управлением по времени", то появляется индикация времени запуска следующего обдавания паром. До запуска Вы можете изменить это время касанием .

Изменение вида нагрева

Для некоторых рецептов имеет смысл сменить вид нагрева.

- Коснитесь символа .
- Проклистайте список, пока "Вид нагрева" не выделится светлым фоном.
- Коснитесь кнопки ОК.
- Выберите нужный режим работы.
- Коснитесь кнопки ОК.

Водяной пар может привести к ожогам.

Не открывайте дверцу во время парового удара.

Кроме того, конденсация водяного пара на сенсорные кнопки приводит к увеличению времени их реакции на прикосновение.

Автоматический паровой удар

После фазы нагрева обдавание паром происходит автоматически.

Вода подается в рабочую камеру в виде пара. Во время обдавания паром на дисплее высвечивается символ .

По завершении обдавания паром символ  на дисплее гаснет.

- Готовьте блюдо до конца.

1, 2 или 3 паровых удара

– Паровые удары вручную

Если Вы выбрали "Паровые удары вручную", то Вы можете запустить обдавания паром, как только высветится сенсорная кнопка .

Переждите фазу нагрева, чтобы водяной пар равномерно распределился в нагретом воздухе рабочей камеры.

Для уточнения момента времени парового удара ориентируйтесь на данные из рецептов.

Совет: Для напоминания используйте таймер .

- Коснитесь символа .

Обдавание паром будет приведено в действие, подсветка кнопок погаснет, и на дисплее появится символ .

- Действуйте таким же образом, чтобы провести остальные обдавания паром.

По завершении каждого обдавания паром символ  на дисплее гаснет.

- Готовьте блюдо до конца.

– Паровые удары с управлением по времени

Духовой шкаф запускает паровой удар в соответствии с установленным временем.

Выпаривание остатков воды

При процессе приготовления с использованием влажности, который был проведен без прерывания, в системе не остается лишней воды. Вода полностью выпаривается после всех обдаваний паром.

Если процесс приготовления с использованием влажности прерывается вручную или из-за перебоя электропитания, то невыпаренная вода остается в испарительной системе.

При следующем использовании режима "Конвекция с паром 

Лучше всего начать выпаривание остатков воды сразу, чтобы при последующем приготовлении на продукты испарялась лишь свежая вода.

Немедленное проведение выпаривания остатков воды

Водяной пар может привести к сильным ожогам.

Никогда не открывайте дверцу во время выпаривания остатка воды.

- Выберите режим работы "Конвекция с паром"  или автоматическую программу с использованием влажности.

Появляется "Испарить оставш. воду?" и опция "да", выделенная светлым фоном.

- Коснитесь кнопки "ОК".

Появляется "Испарить остатки воды" и показание времени.

Выпаривание остатков воды начинается. Вы можете следить за процессом.

Высвечиваемое время зависит от количества воды, находящейся в испарительной системе. Время выпаривания остатков воды может корректироваться в зависимости от фактического наличия воды в системе.

В конце процесса выпаривания остатков воды появляется "Процесс завершен".

Теперь Вы можете начать приготовление в режиме "Конвекция с паром"  или с помощью автоматической программы с использованием влажности.

При выпаривании остатков воды конденсат осаждается на поверхности рабочей камеры и дверце прибора.

Обязательно удалите конденсат после остывания рабочей камеры.

Пропуск выпаривания остатков воды

 Не следует слишком часто пропускать или прерывать процесс выпаривания остатков воды, т.к. при неблагоприятных обстоятельствах при последующем всасывании воды это может привести к переполнению системы парообразования и попаданию воды в рабочую камеру.

- При выборе "Конвекция с паром"  или автоматической программы с использованием влажности на дисплее появляется "Испарить оставш. воду?"

Появляется "Испарить оставш. воду?".

- Прокрутите список, пока "пропустить" не выделится светлым фоном.
- Коснитесь кнопки "ОК".

Теперь Вы можете начать приготовление в режиме "Конвекция с паром"  или с помощью автоматической программы с использованием влажности.

Автоматические программы

В Вашем духовом шкафу имеются для приготовления различных блюд многочисленные автоматические программы, которые удобно и безопасно приводят к оптимальным результатам. Вы просто выбираете подходящую для Вашего продукта программу и следуете указаниям на дисплее.

Вызвать эти программы можно, выбрав режим "Автоматические программы" **[Auto]**.

Обзор пищевых категорий

- Пироги
- Печенье
- Хлеб
- Смеси для выпечки хлеба
- Булочки
- Мясо
- Дичь
- Птица
- Рыба
- Десерт

Использование автоматических программ

- Выберите **[Auto]**.

Появляется список пищевых категорий.

- Прокрутите список, пока нужная категория не выделится на светлом фоне.

- Коснитесь кнопки ОК.

Появляется список имеющихся автоматических программ.

- Прокрутите список, пока нужная автоматическая программа не выделится на светлом фоне.

- Коснитесь кнопки ОК.

Отдельные шаги до старта автоматической программы будут наглядно представлены на дисплее.

В зависимости от программы Вы получаете указания

- по форме для выпечки или жарения,
- по уровню приготовления,
- по нужному количеству воды при автоматических программах с использованием влажности,
- по времени приготовления.

- Следуйте указаниям на дисплее.

Рецепты для автоматических программ Вы найдете в книге рецептов "Выпекание - Жарение - Конвекция с паром".

Указания по использованию

- При использовании автоматических программ Вам помогут прилагаемые рецепты.
В соответствующей программе Вы сможете также приготовить блюда по похожим рецептам, но с другим количеством продуктов.
- После процесса приготовления дайте сначала рабочей камере остыть до комнатной температуры, прежде чем начать выполнение автоматической программы.
- Данные о длительности автоматических программ являются приблизительными. В зависимости от протекания процесса она может уменьшаться или увеличиваться. Длительность приготовления зависит также, особенно для мяса, от температуры приготавливаемого продукта.
- В некоторых программах через некоторое время приготовления необходимо добавлять жидкость или овощи. Соответствующее сообщение с указанием времени появится на дисплее (например, добавить жидкость в...).
- В некоторых программах необходимо дождаться, пока пройдет время предварительного нагрева, прежде чем поместить продукт в рабочую камеру.
Соответствующее сообщение с указанием времени появится на дисплее.

Персональные программы

Вы можете создать и сохранить до 20 персональных программ.

- Вы можете скомбинировать до десяти этапов приготовления, чтобы точно описать выполнение любимых рецептов или часто используемых рецептов. На каждом этапе приготовления Вы выбираете для этого режим работы, температуру и длительность приготовления.
- Вы можете определить уровень (уровни) приготовления для продукта.
- Вы можете дать имя программе, относящейся к Вашему рецепту.

Если Вы свою программу вызываете и запускаете снова, она выполняется автоматически.

Другие возможности для создания персональных программ:

- Подтвердите "сохранить" после завершения автоматической программы.
- Подтвердите "сохранить" после завершения процесса приготовления с установленной длительностью приготовления.

Затем дайте программе имя.

Создание персональных программ

- Выберите .

Создание первой персональной программы:

Если еще не создавалась персональная программа, появляется "создать программу".

- Коснитесь кнопки "ОК".

Создание других персональных программ:

Если Вы уже создали персональные программы, то появляются названия программ и под ними "обработать программы".

- Прокрутите список, пока "обработать программы" не выделится светлым фоном.

- Коснитесь кнопки "ОК".

"Создать программу" выделяется светлым фоном.

- Коснитесь кнопки "ОК".

После этого Вы можете определить установки для 1-го этапа приготовления.

Следуйте указаниям на дисплее:

- Выберите и подтвердите нужный режим работы, температуру и длительность приготовления.

В зависимости от выбранного режима работы Вы можете через "Другие возможности установки" включить функцию "Быстрый разогрев"

Все установки для 1-го этапа приготовления определены.

Персональные программы

Вы можете добавить дополнительные этапы приготовления, например, если после первого режима работы должен использоваться еще один, дополнительный режим.

Если требуются дополнительные этапы приготовления:

- Выберите "Добавить этап приготовления" и действуйте, как при 1-м этапе приготовления.

Как только все требуемые этапы приготовления определены:

- Выберите "Завершить программу".

Затем определите уровень (уровни) приготовления Вашего продукта.

- Выберите и подтвердите нужный(е) уровень(ни).

На дисплее появляется итог Ваших установок.

- Проверьте установки и коснитесь кнопки ОК.
- Прокрутите список, пока "сохранить" не выделится светлым фоном.
- Коснитесь кнопки "ОК".

Затем дайте программе имя. Для этого вместе с алфавитом имеются следующие символы:

| Символ | Значение |
|--------|----------------------------|
| ␣ | Пробел |
| ABC | Алфавит из прописных букв |
| abc | Алфавит из строчных букв |
| 123 | Цифры от 0 до 9 и дефис -. |
| ✓ | Подтвердить имя программы |

- Прокрутите список для выбора, пока нужный знак не выделится светлым фоном.

- Коснитесь кнопки "ОК".

Выбранный знак появится в верхней строке.

Вы можете удалять знаки друг за другом касанием ↵.

Для имени в распоряжении имеется максимум 10 знаков.

- Выберите следующие знаки.
- Если Вы ввели имя, прокрутите список, пока ✓ не выделится светлым фоном.
- Коснитесь кнопки "ОК".

На дисплее появляется подтверждение, что имя программы было сохранено.

- Коснитесь кнопки "ОК".

Персональные программы

Запуск персональной программы

- Выберите .

На дисплее высвечиваются имена программ и под ними "Обработать программы".

- Прокрутите список, пока нужная программа не выделится светлым фоном.
- Коснитесь кнопки "ОК".

На дисплее появляется список:

- Запустить немедленно
Программа запускается немедленно. Сразу включается нагрев рабочей камеры.
- Запуск в
Вы определяете момент времени, к которому процесс приготовления должен начаться. Нагрев рабочей камеры автоматически включится к этому моменту.
- Готовность в
Вы определяете момент времени, к которому процесс приготовления должен завершиться. Нагрев рабочей камеры автоматически выключится к этому моменту.

Пункт меню "Изменение этапов приготовления" описан в главе "Изменение персональных программ".

- Прокрутите список для выбора, пока нужный пункт меню не выделится светлым фоном.
- Коснитесь кнопки "ОК".
- Подтвердите указание, на какой уровень должен быть задвинут продукт, кнопкой ОК.

Программа запускается немедленно или к установленному моменту времени.

Изменение персональных программ

Изменение этапов приготовления

Этапы приготовления автоматических программ, которые Вы запомнили под собственным именем, не могут быть изменены.

- Выберите .

На дисплее высвечиваются имена программ и под ними "Обработать программы".

- Проллистайте список, пока нужная программа не выделится светлым фоном.
- Коснитесь кнопки "ОК".
- Проллистайте список, пока "Изменить этапы приготовления" не выделится светлым фоном.
- Коснитесь кнопки "ОК".

1-й этап приготовления выделяется светлым фоном. Вы можете изменить определенные установки для этапа приготовления или добавить дополнительные этапы.

- Проллистайте список для выбора, пока нужный этап приготовления или "Добавить этап приготовления" не выделится светлым фоном.
- Коснитесь кнопки "ОК".

- Измените программу согласно Вашим пожеланиям (см. главу "Создание персональных программ").
- Коснитесь кнопки "ОК".
- Проверьте установки и коснитесь кнопки ОК.
- Проллистайте список, пока "сохранить" не выделится светлым фоном.
- Коснитесь кнопки "ОК".
- Измените имя, если требуется (см. главу "Создание персональных программ").

Измененные этапы приготовления в Вашей программе сохраняются.

Персональные программы

Изменить имя/название

- Выберите .

На дисплее высвечиваются имена программ и под ними "Обработать программы".

- Коснитесь кнопки "ОК".
- Прокрутите список, пока "Изменить программу" не выделится светлым фоном.
- Коснитесь кнопки "ОК".
- Прокрутите список, пока нужная программа не выделится светлым фоном.
- Коснитесь кнопки "ОК".
- Прокрутите список, пока "Изменить имя" не выделится светлым фоном.
- Коснитесь кнопки "ОК".

- Введите новое имя (см. главу "Создание персональных программ").

- Если Вы ввели новое имя, пролистайте список, пока ✓ не выделится светлым фоном.

- Коснитесь кнопки "ОК".

На дисплее появляется подтверждение, что имя программы было сохранено.

- Коснитесь кнопки "ОК".

Измененное имя Вашей программы сохраняется.

Удаление персональных программ

- Выберите .

На дисплее высвечиваются имена программ и под ними "Обработать программы".

- Коснитесь кнопки "ОК".
- Проллистайте список, пока "Удалить программу" не выделится светлым фоном.
- Коснитесь кнопки "ОК".
- Проллистайте список, пока нужная программа не выделится светлым фоном.
- Коснитесь кнопки "ОК".

На дисплее высвечивается "XYZ удалить?".

- Проллистайте список, пока "да" не выделится светлым фоном.
- Коснитесь кнопки "ОК".





Программа будет удалена.

Вы можете также одновременно удалить все персональные программы (см. главу "Установки - Заводские настройки - Персональные программы").

Выпекание





Продукты, прошедшие бережную кулинарную обработку, полезны для Вашего здоровья. Пироги, пиццу, картофель фри и т. п. следует запекать до золотистого, но не до темно-коричневого цвета.

Режимы работы

В зависимости от приготовления Вы можете использовать режимы Конвекция + , Интенсивное выпекание , Конвекция с паром  или Верхний/нижний жар .

Форма для выпечки

Выбор формы для выпечки зависит от режима работы и приготовления.

- Конвекция + , Интенсивное выпекание , Конвекция с паром : противень для выпечки, универсальный противень, формы для выпечки из любого материала, пригодного для духовых шкафов.
- Верхний/нижний жар : матовые и темные формы для выпечки из черной жести, темной эмали, потемневшей белой жести или матового алюминия; термостойкие стеклянные формы; формы с покрытием. Не рекомендуется использовать светлые формы из блестящего материала, поскольку подрумянивание в них получается неравномерным или слабым, и возможно, что выпечка не будет готова.

- Всегда ставьте формы на решетку. Прямоугольные или продолговатые формы лучше всего ставить на решетку поперек, чтобы получить оптимальное распределение тепла в форме и равномерный результат выпекания.
- Выпекайте фруктовые пироги и высокие пироги на универсальном противне.

Бумага для выпечки, смазывание жиром

Все принадлежности Miele, например, противень для выпечки, универсальный противень, перфорированный противень Гурмэ и круглая форма для выпечки имеют покрытие PerfectClean.

В большинстве случаев поверхности с покрытием PerfectClean не нужно смазывать жиром или выстилать бумагой для выпечки.

Бумага для выпечки необходима лишь для

- изделий с содержанием соды, так как используемый для приготовления теста разрыхлитель может повредить поверхности с покрытием PerfectClean,
- изделий из такого теста, которое из-за высокого содержания яичного белка легко прилипает (например, бисквита, безе, миндальных пирожных),
- приготовления замороженных продуктов на решетке.

Указания к таблице выпекания

Температура

В целом рекомендуется выбирать более низкую температуру.

Хотя при более высоких температурах, чем приведенные, уменьшается длительность выпекания, однако подрумянивание может быть очень неравномерным, и изделие при известных условиях не пропечется.

Время выпекания

Всегда проверяйте по истечении короткого срока выпекания готовность продукта.



Для этого воткните в тесто деревянную палочку. Если влажные крошки теста не прилипают к палочке, значит выпечка готова.

Уровень

Уровень, на котором Вы размещаете для выпекания Ваш продукт, зависит от режима работы и количества противней.





- Конвекция + 
 - 1 противень: уровень 2
 - 2 противня: уровни 1+2

Если Вы одновременно используете для выпекания универсальный и простые противни, устанавливайте универсальный противень под них.

- Конвекция с паром 
 - 1 противень: уровень 2
- Интенсивное выпекание 
 - 1 противень: уровень 1 или 2
- Верхний/нижний жар 
 - 1 противень: уровень 1 или 2

Выпекание

Таблица выпекания

| Пироги/печенье |  | | |
|---|--|--|---|
| |  [°C] |  [мин.] |  [мин.] |
| Сдобное тесто | | | |
| Песочный торт | 150–170 | 2 | 60–70 |
| Ромовая баба | 150–170 | 1 | 65–80 |
| Кексы-маффины (1 противень) | 150–170 | 2 | 30–50 |
| Мелкие кексы (1 противень) ^{1) 2)} | 150 | 2 | 25–35 |
| Мелкие кексы (2 противня) ^{1) 2)} | 140 ³⁾ | 1+2 | 25–30 |
| Пирог (противень) | 150–170 | 2 | 25–40 |
| Мраморный пирог, ореховый пирог (форма) | 150–170 | 2 | 60–80 |
| Фруктовый пирог с безе/глазурью (противень) | 150–170 | 2 | 45–50 |
| Фруктовый пирог (противень) | 150–170 | 2 | 35–55 |
| Фруктовый пирог (форма) | 150–170 | 2 | 55–65 |
| Основа для торта ¹⁾ | 150–170 | 2 | 25–35 |
| Мелкая выпечка/печенье ¹⁾ (1 [2] противень/ня) | 150–170 | 2 [1+2 ⁴⁾ | 20–25 |
| Песочное тесто | | | |
| Основа для торта | 150–170 | 2 | 20–25 |
| Пирог с крошкой | 150–170 | 2 | 45–55 |
| Мелкая выпечка ¹⁾ (1 [2] противень/ня) | 150–170 | 2 [1+2 ⁴⁾ | 15–25 |
| Печенье ¹⁾ (1 [2] противень/ня) | 140 | 2 [1+2 ⁴⁾ | 30–50 |
| Творожный торт | 150–170 | 2 | 70–95 |
| Яблочный пай (форма Ø 20 см) ^{1) 2)} | 160 | 2 | 80–105 |
| Яблочный пирог, закрытый ¹⁾ | 160–180 | 2 | 50–70 |
| Абрикосовый торт с глазурью (форма) | 150–170 | 2 | 55–75 |
| Швейцарский открытый пирог | – | – | – |

Данные для рекомендованного режима выделены жирным шрифтом.

Если нет особых указаний, то значения времени даны для приготовления без предварительного нагрева рабочей камеры. При предварительном нагреве время приготовления сокращается примерно на 10 минут.

В целом выбирайте нижнюю температуру из диапазона и проверяйте продукт спустя короткое время.

| [°C] | 3 1 | [МИН.] | [°C] | 3 1 | [МИН.] |
|-----------------------------|----------|---------------|-----------------------------|----------|--------------|
| 150–170 | 2 | 60–70 | – | – | – |
| 150–170 | 1 | 65–80 | – | – | – |
| 160–180 | 2 | 25–45 | – | – | – |
| 160³⁾ | 2 | 20–30 | – | – | – |
| – | – | – | – | – | – |
| 170–190 | 2 | 25–40 | – | – | – |
| 150–170 | 2 | 60–80 | – | – | – |
| 170–190 | 2 | 45–50 | – | – | – |
| 170–190 | 1 | 35–55 | – | – | – |
| 160–180 | 2 | 55–65 | – | – | – |
| 170–190 | 2 | 20–25 | – | – | – |
| 160–180 ³⁾ | 2 | 15–25 | – | – | – |
| 170–190 | 2 | 15–20 | – | – | – |
| 170–190 | 2 | 45–55 | – | – | – |
| 160–180 | 2 | 15–25 | – | – | – |
| 160³⁾ | 2 | 15–30 | – | – | – |
| 160–180 | 2 | 85–95 | 150–170 | 2 | 75–90 |
| 180 | 1 | 80–100 | – | – | – |
| 170–190 | 1 | 45–65 | 160–180 | 1 | 50–70 |
| 170–190 | 1 | 55–75 | 150–170 | 2 | 50–60 |
| 220–240³⁾ | 1 | 35–50 | 190–210³⁾ | 1 | 25–40 |





Конвекция + / Верхний/нижний жар / Интенсивное выпекание

Температура / уровень / время выпекания

- 1) Выключите во время фазы нагрева функцию "Быстрый разогрев". Для этого коснитесь подсвеченной сенсорной кнопки ↑.
- 2) Установки действительны также для предписанных величин по EN 60350.
- 3) Предварительно нагрейте рабочую камеру.
- 4) Вынимайте противни из прибора в разное время, если до истечения указанного времени выпечка уже достаточно подрумянится.

Выпекание

Таблица выпекания

| Пироги/печенье |  | | |
|--|--|--|---|
| |  [°C] |  [мин.] |  [мин.] |
| Бисквитное тесто ¹⁾ | | | |
| Основа для торта (2 яйца) ¹⁾ | 170–190 | 2 | 15–20 |
| Бисквитный торт (от 4 до 6 яиц) ¹⁾ | 175–195 | 2 | 22–30 |
| Торт из бисквита с добавлением воды ^{1) 2)} | 185 | 2 | 22–30 |
| Рулет ¹⁾ | 160–180 | 2 | 15–25 |
| Дрожжевое тесто / творожно-сдобное тесто | | | |
| Подъем дрожжевого теста | 50 | ⁵⁾ | 15–30 |
| Кекс австрийский | 150–170 | 1 | 50–60 |
| Рождественский кекс | 150–170 | 2 | 55–65 |
| Пирог с крошкой | 150–170 | 2 | 35–45 |
| Фруктовый пирог (противень) | 160–180 | 1 | 40–60 |
| Белый хлеб | 160–180 | 2 | 50–60 |
| Хлеб с отрубями | 170–190 ³⁾ | 2 | 50–60 |
| Пицца (противень) ¹⁾ | 170–190 | 2 | 35–45 |
| Луковый пирог | 170–190 | 2 | 35–45 |
| Слойки с яблоками (1 [2] противень/ня) | 150–170 | 2 [1+2 ^{4)]} | 25–30 |
| Заварное тесто ¹⁾ , заварное пирожное с кремом (1 противень) | 160–180 | 2 | 30–45 |
| Слоеное тесто (1 противень) | 170–190 | 2 | 20–25 |
| Белковая выпечка , миндальные пирожные (1 [2] противень) | 120–140 | 2 [1+2 ^{4)]} | 25–50 |

Данные для рекомендованного режима выделены жирным шрифтом.

Если нет особых указаний, то значения времени даны для приготовления без предварительного нагрева рабочей камеры. При предварительном нагреве время приготовления сокращается примерно на 10 минут.

В целом выбирайте нижнюю температуру из диапазона и проверяйте продукт спустя короткое время.

| [°C] | 3 | [МИН.] | [°C] | 3 | [МИН.] |
|------------------------------|---------------|--------------|---------|---|--------|
| 170–190 ³⁾ | 2 | 10–20 | – | – | – |
| 170–190 ³⁾ | 2 | 20–40 | – | – | – |
| 150–180 ³⁾ | 2 | 20–45 | – | – | – |
| 180–200 ³⁾ | 2 | 12–16 | – | – | – |
| 50 | ⁵⁾ | 15–30 | – | – | – |
| 160–180 | 1 | 50–60 | – | – | – |
| 150–170 | 2 | 55–65 | – | – | – |
| 170–190 | 2 | 35–45 | – | – | – |
| 170–190 ¹⁾ | 2 | 40–55 | 170–190 | 2 | 40–55 |
| 160–180 | 2 | 50–60 | – | – | – |
| 190–210 ³⁾ | 2 | 50–60 | – | – | – |
| 190–210 | 1 | 30–45 | 170–190 | 2 | 40–50 |
| 180–200 | 1 | 25–35 | 170–190 | 2 | 25–35 |
| 160–180 | 2 | 25–30 | – | – | – |
| 180–200 ³⁾ | 2 | 30–40 | – | – | – |
| 190–210 ³⁾ | 2 | 20–25 | – | – | – |
| 120–140 ³⁾ | 2 | 25–50 | – | – | – |





Конвекция + / Верхний/нижний жар / Интенсивное выпекание

Температура / уровень / время выпекания

- 1) Выключите во время фазы нагрева функцию "Быстрый разогрев". Для этого коснитесь подсвеченной сенсорной кнопки .
- 2) Установки действительны также для предписанных величин по EN 60350.
- 3) Предварительно нагрейте рабочую камеру.
- 4) Вынимайте противни из прибора в разное время, если до истечения указанного времени выпечка уже достаточно подрумянится.
- 5) Положите на дно рабочей камеры решетку и поставьте сверху посуду.

Жарение

Режимы работы

В зависимости от приготовления Вы можете использовать режимы Конвекция + , Конвекция с паром , Автоматика жарения , Верхний/нижний жар  или автоматические программы.

Посуда

Вы можете использовать любую посуду, пригодную для духовых шкафов:

Форма для запекания, кастрюля, термостойкая форма из стекла, рукав/пакет для выпекания, глиняная форма, универсальный противень, решетка и/или противень для запекания на гриле, (если есть в наличии) на универсальном противне.





Мы рекомендуем жарение в форме для запекания, так как при этом образуется достаточно сока от жарения для приготовления соуса. Кроме того, рабочая камера остается чище, чем при жарении на решетке.

Указания к таблице жарения

Температура

В большинстве случаев выбирайте более низкую температуру.

При более высоких температурах, чем указано, мясо станет коричневого цвета, но не будет готово.

В режиме Конвекция + , Конвекция с паром  или Автоматика жарения  выбирайте температуру прим. на 20 °C ниже, чем в режиме Верхний/нижний жар .

Для кусков мяса весом более 3 кг выбирайте температуру примерно на 10 °C ниже, чем указано в таблице жарения.

Хотя в этом случае процесс жарения будет длиться несколько дольше, однако мясо будет прожарено равномерно и корочка на нем не будет слишком толстой.

Для жарения на решетке выбирайте температуру прим. на 10 °C ниже, чем для жарения в форме для запекания.

Предварительный нагрев

Предварительный нагрев в большинстве случаев не требуется, кроме приготовления ростбифа и филе.

Длительность жарения ⊕

Вы можете определить длительность жарения, умножив высоту Вашего жаркого (см) на время для каждого см. высоты (мин/см), в зависимости от вида мяса:

Говядина/дичь: 15–18 мин/см

Свинина/телятина/баранина

. : 12 -15 мин./см

Ростбиф/филе: 8 -10 мин./см

Время жарения увеличивается для замороженного мяса прим. на 20 минут на кг мяса. Замороженное мясо весом прим. до 1,5 кг можно жарить без предварительного размораживания.

Всегда проверяйте готовность жарящегося продукта по истечении некоторого времени.

Уровень

Используйте в зависимости от высоты жарящегося продукта уровни 1 или 2.

Рекомендации

Подрумянивание

Подрумянивание продукта происходит в конце жарения. Мясо получится более подрумяненным, если примерно в середине приготовления снять крышку с посуды.

Время покоя



По окончании процесса приготовления выньте продукт из рабочей камеры, оберните его фольгой и дайте постоять прим. 10 минут. Благодаря этому при нарезании куска будет вытекать меньше сока.

Жарение птицы

Кожица птицы будет хрустящей, если за 10 минут до окончания жарения смазать птицу слабосоленой водой с помощью кисточки.

Жарение

Таблица жарения







| Мясо/рыба |  | |
|--|---|---|
| |  [°C] |  [мин.] |
| Жаркое из говядины, прим. 1 кг | 170–190 | 100–130 ²⁾ |
| Говяжье филе/ростбиф, прим. 1 кг | 200–220 | 45–55 ³⁾ |
| Жаркое из дичи, прим. 1 кг | 140–160 | 100–120 ⁴⁾ |
| Жаркое из свинины/свернутое мясо, прим. 1 кг | 160–180 | 100–120 ⁴⁾ |
| Свиное жаркое с кожей, прим. 2 кг | 160–180 | 130–160 ⁴⁾ |
| Жаркое из копченой свинины, прим. 1 кг | 150–170 | 60–80 ⁴⁾ |
| Рубленный мясной рулет, прим. 1 кг | 160–180 | 60–70 ⁴⁾ |
| Жаркое из телятины, прим. 1,5 кг | 180–200 | 80–100 ⁴⁾ |
| Ножка ягненка, прим. 1,5 кг | 170–190 | 90–120 ⁴⁾ |
| Спина ягненка, прим. 1,5 кг | 170–190 | 50–60 |
| Птица, 0,8-1,2 кг | 180–200 | 60–70 |
| Птица, ок. 2 кг | 170–190 | 90–110 |
| Птица, фаршированная, ок. 2 кг | 170–190 | 110–130 |
| Птица, ок. 4 кг | 160–180 | 150–180 |
| Рыба куском, прим. 1,5 кг | 160–180 | 35–55 |

Данные для рекомендованного режима выделены жирным шрифтом.

Значения времени действительны для рабочей камеры без предварительного нагрева.

В целом выбирайте нижнюю температуру из диапазона и проверяйте продукт спустя короткое время.

Указанные температуры относятся к приготовлению в открытой форме. Устанавливайте температуру на 10 °C ниже, если Вы готовите жаркое непосредственно на универсальном противне или на решетке с универсальным противнем.

|  1) | |  | |
|--|--|--|--|
|  [°C] |  [МИН.] |  [°C] |  [МИН.] |
| – | – | 190–210 | 110–140 2) |
| – | – | 200–220 | 45–55 3) |
| 140–160 | 100–120 4) | 150–170 | 100–120 4) |
| 160–180 | 110–130 4) | 180–200 | 100–120 4) |
| 170–190 | 130–160 4) | 190–210 | 130–160 4) |
| 160–180 | 60–80 4) | 170–190 | 80–100 4) |
| 170–190 | 60–70 4) | 190–210 | 60–70 4) |
| 170–190 | 90–110 4) | 190–210 | 100–120 4) |
| 170–190 | 90–120 4) | 200–220 | 90–120 4) |
| – | – | 190–210 | 50–60 |
| 190–210 | 60–70 | 190–210 | 60–75 |
| 180–200 | 90–110 | 180–200 | 100–120 |
| 180–200 | 100–120 | 180–200 | 110–130 |
| 170–190 | 140–170 | 180–200 | 150–180 |
| 170–190 | 35–55 | 190–210 | 35–55 |

 Конвекция + /  Конвекция с паром /  Верхний/нижний жар

 Температура /  время жарения

Используйте в зависимости от высоты жарящегося продукта уровни 1 или 2.

1) После фазы нагрева:

проведите ручную обдавания паром, распределив их по по всей длительности приготовления.

2) Сначала готовьте с крышкой. Снимите крышку спустя половину времени приготовления и подлейте прим. 0,5 л. жидкости.

3) Нагрейте предварительно рабочую камеру. Выключите функцию "Быстрый разогрев" касанием подсвеченной сенсорной кнопки .

4) Спустя половину времени приготовления подлейте прим. 0,5 л. жидкости.

Низкотемпературное приготовление

Этот режим идеален для нежных кусков говядины, свинины, телятины или мяса ягненка, которые должны готовиться до определенной степени прожарки.

Сначала в течение короткого времени равномерно обжарьте кусок мяса со всех сторон при очень высокой температуре.

Затем положите мясо в подогретую рабочую камеру, где оно будет бережно доведено до готовности при низкой температуре в течение длительного времени.

При этом мясо размягчается. Сок внутри него начинает циркулировать и равномерно распределяется вплоть до внешних слоев. В результате получается очень нежное и сочное блюдо.

Рекомендации



- Используйте только постное мясо без жил и жира. Кости должны быть предварительно удалены.
- Используйте для обжаривания мяса жир с высокой степенью нагрева (напр., сливочное или растительное масло).
- Не накрывайте мясо крышкой в процессе приготовления.

Длительность приготовления составляет ок. 2 - 4 часов и зависит от веса и размеров кусков мяса, а также от желаемой степени готовности и поджаривания.

Протекание процесса

Используйте универсальный противень с лежащей на нем решеткой.

Не используйте для предварительного нагрева режим "Быстрый разогрев".

- Задвиньте универсальный противень с решеткой на уровень 1.
- Выберите режим Верхний/нижний жар  и температуру 130 °C.
- Выключите функцию "Быстрый разогрев" касанием подсвеченной сенсорной кнопки .
- Предварительно нагрейте рабочую камеру вместе с универсальным противнем и решеткой в течение прим. 15 минут.
- Пока идет нагрев, хорошо обжарьте мясо со всех сторон на панели конфорок.

 **Опасность получения ожогов!**
Надевайте защитные перчатки при задвигании или вынимании горячей пищи, а также при работах в горячей рабочей камере.

- Положите обжаренное мясо на решетку.

Низкотемпературное приготовление

- Коснитесь символа .

"Температура" выделяется светлым фоном.

- Коснитесь кнопки ОК и снизьте температуру до 100 °С.

- Готовьте мясо до конца.

Вы можете установить автоматическое выключение процесса приготовления (см. главу "Расширенная эксплуатация - Установка длительности приготовления").

После приготовления

Поскольку температура приготовления и внутренняя температура очень низкие,

- Вы можете сразу нарезать мясо. Время выдержки не требуется.
- результат приготовления не ухудшится, если мясо останется внутри прибора по окончании приготовления. Вы можете легко поддержать его в теплом виде до подачи на стол.
- мясо обладает оптимальной температурой. Положите его на подогретые тарелки и сервируйте с горячим соусом, чтобы оно не слишком быстро остыло.

Время приготовления/Внутренняя температура

| Мясо | Длительность | Внутренняя температура** |
|----------------------------|--------------|--------------------------|
| | [мин.] | [°C] |
| Ростбиф | | |
| – "по-английски" | 60–90 | 48 |
| – средняя степень прожарки | 120–150 | 57 |
| – полная степень прожарки | 180–240 | 69 |
| Филе свинины | 120–150 | 63 |
| Жаркое из свинины* | 150–210 | 68 |
| Спинка теленка* | 180–210 | 63 |
| Спинка ягненка* | 90–120 | 60 |

* без костей

** Для наблюдения за подъемом внутренней температуры Вы можете использовать пищевой термометр.

Приготовление на гриле

Опасность ожогов!

Если Вы готовите на гриле при открытой дверце, то горячий воздух рабочей камеры больше не будет автоматически проходить через охлаждающий вентилятор и охлаждаться. Элементы управления нагреваются.

При приготовлении на гриле закрывайте дверцу.

Режимы работы

Гриль большой

Для приготовления на гриле плоских продуктов и для запекания.

Весь ТЭН верхнего жара/гриля раскаляется докрасна для получения требуемого излучения тепла.

Гриль с обдувом

Для приготовления на гриле продуктов большого диаметра, например, курицы.

ТЭН верхнего жара/гриля и вентилятор включаются попеременно.

Посуда

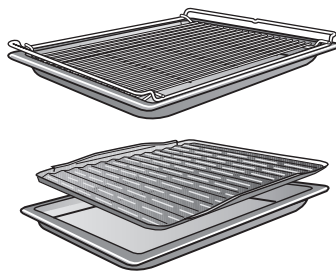

Используйте универсальный противень, положив сверху решетку или противень для гриля (если имеется). Противень для гриля не дает сгорать капающему мясному соку, поэтому сок может быть использован в кулинарных целях.

Не используйте противень для выпекания.

Указания к таблице приготовления на гриле

Температура 🌡️

В большинстве случаев выбирайте более низкую температуру.

При более высоких температурах, чем указано, мясо станет коричневого цвета, но не будет готово.

Для плоских продуктов в основном рекомендуется установка температуры 275 °С, для продуктов большого диаметра - температура максимум 210 °С.

Предварительный нагрев

При запекании на гриле необходим предварительный нагрев.

Прогрейте нагревательный элемент верхнего жара/гриля прим. 5 минут при закрытой дверце.

Уровень 📏

Выберите уровень, в зависимости от толщины продукта.

- Плоский продукт: уровень 2
- Продукт большого диаметра: уровень 1

Время приготовления на гриле ⌚

- Для плоских ломтиков мяса/рыбы требуется ок. 6–8 минут на одну сторону.
Более толстым ломтикам необходимо немного большее время на каждую сторону.
Следите за тем, чтобы толщина ломтиков была одинаковая, тогда

время приготовления на гриле не будет различаться.

- По возможности переверните продукт спустя половину времени приготовления.

Определение степени готовности

Если Вы хотите установить степень готовности мяса, нажмите на него ложкой.

"по-английски": Если мясо еще очень эластично, значит внутри оно еще сырое.

средняя степень прожарки: Если мясо слабо "поддается", значит оно внутри розовое.

полная степень прожарки: Если мясо почти не "поддается", значит оно полностью готово.

Всегда проверяйте готовность запекаемого продукта по истечении некоторого времени.

Совет

Если поверхность больших кусков мяса уже сильно подрумянилась, а в центре они еще не готовы, поместите продукт на самый нижний уровень или уменьшите температуру гриля. Тогда поверхность не будет слишком темной.

Приготовление на гриле

Подготовка продуктов для гриля

Быстро сполосните мясо под холодной, проточной водой и осушите его. Не солите ломтики мяса перед запеканием на гриле, т.к. иначе выделится мясной сок.

Постное мясо Вы можете намазать растительным маслом. Не используйте никакие другие жиры, так как они быстро темнеют или дымятся.

Почистите плоскую рыбу и ломтики рыбы и посолите их. Вы можете также сбрызнуть их соком лимона.

Приготовление на гриле

- Положите решетку или противень для гриля и запекания (если имеется) на универсальный противень.
- Положите сверху продукт.
- Выберите режим работы и температуру.
- Предварительно прогрейте нагревательный элемент верхнего жара/гриля прим. 5 минут при закрытой дверце.

 **Опасность получения ожогов!**
Надевайте защитные рукавицы при задвигании или вынимании горячей пищи, а также при работах в горячей рабочей камере.

- Установите продукт на соответствующий уровень (см. таблицу приготовления на гриле).
- Закройте дверцу.
- По возможности переверните продукт спустя половину времени приготовления.

Таблица приготовления на гриле





Данные для рекомендованного режима выделены жирным шрифтом.

Предварительно прогревайте ТЭН верхнего жара/гриля прим. 5 минут при закрытой дверце, если нет других указаний.

По возможности переверните продукт спустя половину времени приготовления.

Проверяйте готовность запекаемого продукта через короткое время.

| Блюдо, запекаемое на гриле |  3 1 |  | |  | |
|-----------------------------------|--|---|---|---|--|
| | |  [°C] |  [мин.] |  [°C] |  [мин.] |
| Плоский продукт | | | | | |
| Говяжьи стейки | 2 | 275 | 15–22 | 220 | 15–20 |
| Бифбургер ¹⁾ | 2 | 300 | 17–28 | – | – |
| Шашлык | 2 | 275 | 25–30 | 220 | 25–30 |
| Птица на вертеле, ок. 2кг | 2 | 275 | 20–25 | 220 | 12–16 |
| Стейки из шейки | 2 | 275 | 18–25 | 220 | 17–23 |
| Печень | 2 | 275 | 8–12 | 220 | 12–15 |
| Фрикадельки | 2 | 275 | 20–25 | 220 | 18–22 |
| Сарделька | 2 | 275 | 12–18 | 220 | 13–19 |
| Филе рыбы | 2 | 275 | 20–25 | 220 | 13–18 |
| Форель | 2 | 275 | 16–20 | 220 | 20–25 |
| Тост ^{1) 2)} | 2 | 300 | 5–10 | 220 | 7–10 |
| Гавайские тосты | 2 | 275 | 10–15 | 220 | 10–15 |
| Помидоры | 2 | 275 | 6–10 | 220 | 8–10 |
| Персики | 2 | 275 | 6–10 | 220 | 15–20 |
| Продукт большого диаметра | | | | | |
| Цыплята, ок. 1,2 кг | 1 | 210 | 60–70 | 200 | 60–70 |
| Свинная ножка, прим. 1 кг | 1 | – | – | 200 | 95–100 |
| Ростбиф, говяжье филе, прим. 1 кг | 1 | – | – | 250 | 35–45 |

 Гриль /  Гриль с обдувом /  3 Уровень /  Температура /  Время запекания

1) Установки действительны при использовании режима Гриль  также для предписанных величин по EN 60350.

2) Не нагревайте предварительно ТЭН верхнего жара/гриля.

Другие практические советы / виды применения

Другие программы

Запекание

Режим работы "Запекание"  подходит для приготовления мяса.

Вы можете установить температуру от 100 до 250 °С.

- Выберите .
- Выберите режим "Запекание" и при необходимости измените рекомендуемую температуру.
- Следуйте указаниям на дисплее.

Примеры применения:

| Блюдо |  [°C] |  [мин.] |
|---------------------------------|--|--|
| Жаркое из окорока, прим. 1,5 кг | 180 | 130–160 |
| Тушеная говядина, прим. 1,5 кг | 180 | 160–180 |

 Температура

 Время приготовления

Значения времени даны для рабочей камеры без предварительного нагрева.

Используйте в зависимости от высоты приготавливаемого продукта уровни 1 или 2.

В целом выбирайте нижнюю температуру из диапазона и проверяйте продукт спустя короткое время.

Сначала готовьте с крышкой. Снимите крышку спустя три четверти времени приготовления и подлейте прим. 0,5 л. жидкости.

Другие практические советы / виды применения

Размораживание

Режим работы "Размораживание" разработан для бережного размораживания продуктов.

Вы можете установить температуру от 25 до 50 °С.

- Выберите .
- Выберите "Размораживание".
- При необходимости измените рекомендуемую температуру и установите длительность приготовления.
- Следуйте указаниям на дисплее.

Воздух в рабочей камере будет циркулировать, и замороженный продукт бережно размораживается.

 Опасность заражения сальмонеллами!

При размораживании птицы особенно следите за соблюдением гигиены. Не используйте жидкость, образующуюся при размораживании.

Рекомендации

- Размораживайте продукт без упаковки на универсальном противне или в миске.
- Для размораживания птицы используйте универсальный противень с лежащей на нем решетке. При этом продукт не будет лежать в жидкости, образующейся при размораживании.
- Мясо, птица и рыба не должны размораживаться полностью перед приготовлением.

Достаточно, если продукты подтаят. Их поверхность станет достаточно мягкой, чтобы впитать приправы.

Время для оттаивания или размораживания

Время зависит от вида и веса замороженного продукта:

| Продукт | Вес [г] | Время [мин.] |
|----------------|------------|-----------------|
| Курица | 800 | 90–120 |
| Мясо | 500 | 60–90 |
| | 1 000 | 90–120 |
| Сарделька | 500 | 30–50 |
| Рыба | 1 000 | 60–90 |
| Клубника | 300 | 30–40 |
| Масляный пирог | 500 | 20–30 |
| Хлеб | 500 | 30–50 |

Другие практические советы / виды применения

Сушка

Эта программа была разработана для традиционного консервирования посредством вяления (сушки).

Вы можете установить температуру от 80 до 100 °С.

Главным условием является то, чтобы фрукты и овощи были свежими, вызревшими и без помятостей.

■ Подготовьте продукты, предназначенные для сушки.

– Яблоки очистите от кожуры, если необходимо. Выньте сердцевину и нарежьте яблоки кольцами толщиной прим. 0,5 см.

– Из слив удалите косточки, если необходимо.

– Груши очистите от кожуры и сердцевины, нарежьте на ломтики.

– Бананы очистите и нарежьте кружками.

– Грибы почистите, нарежьте половинками или ломтиками.

– Петрушку или укроп освободите от толстых стеблей.

■ Равномерно разложите продукты на универсальном противне.

Вы можете также использовать решетку или перфорированный противень Гурмэ, если он имеется.

■ Выберите .

■ Выберите режим "Сушка".

■ При необходимости измените рекомендуемую температуру и уста-

новите длительность приготовления.

■ Следуйте указаниям на дисплее.

| Продукт | Время сушки |
|---------|-------------|
| Фрукты | 2–8 часов |
| Овощи | 3–8 часов |
| Зелень* | 50–60 Минут |

* Так как в этой программе включен вентилятор, используйте для сушки зелени режим Верхний/нижний жар  с температурой 80–100 °С.

■ Уменьшите температуру, если в рабочей камере образуются капли воды.

 Опасность получения ожога! Надевайте защитные перчатки, когда вынимаете продукт, предназначенный для сушки.

■ Дайте остыть высушенным фруктам или овощам.

Сухофрукты должны быть полностью сухими, но мягкими и эластичными. При разламывании или разрезании не должен выступать сок.

■ Храните их в хорошо закрытых стеклянных или жестяных банках.

Другие практические советы / виды применения

Разогрев

Эта программа была разработана для разогревания комплексных блюд и работает с использованием влажности.

Выбрать можно:

- Жаркое с овощами
- Жаркое с картофелем
- Жаркое с клецками
- Жаркое с макаронами
- Рыба с овощами
- Рыба с картофелем
- Овощная запеканка
- Макаронная запеканка
- Макароны с соусом
- Пицца
- Рагу с соусом

Используйте термостойкую посуду.

- Поставьте разогреваемое блюдо на решетку, не накрывая.
- Выберите .
- Выберите режим "Разогрев" и при необходимости измените рекомендуемую температуру.
- Следуйте указаниям на дисплее.

 **Опасность получения ожога!**
Надевайте защитные рукавицы, когда вынимаете посуду.
Снизу на посуде могут образоваться отдельные капли конденсата.

Подъем дрожжевого теста

Эта программа была разработана для подъема дрожжевого теста без использования влажности.

Вы можете установить температуру от 30 до 50 °С.

- Выберите .
- Выберите "Подъем дрожжевого теста".
- При необходимости измените рекомендуемую температуру и установите длительность приготовления.
- Следуйте указаниям на дисплее.

Если Вы хотите для подъема дрожжевого теста использовать влажность, то обратитесь к соответствующей автоматической программе.

Другие практические советы / виды применения

Пицца

Эта программа была разработана для выпекания пиццы.

Вы можете установить температуру от 160 до 250 °С.

- Выберите .
- Выберите режим "Пицца".
- При необходимости измените рекомендуемую температуру и установите длительность приготовления.
- Следуйте указаниям на дисплее.

Подогрев посуды

Эта программа была разработана для подогревания посуды.

Вы можете установить температуру от 50 до 80 °С.

Используйте термостойкую посуду.

- Задвиньте решетку на уровень 1 и поставьте на нее подогреваемую посуду.
- Выберите .
- Выберите режим "Подогрев посуды".
- При необходимости измените рекомендуемую температуру и установите длительность подогрева.
- Следуйте указаниям на дисплее.

 Опасность получения ожога!
Надевайте защитные рукавицы, когда вынимаете посуду.

Консервирование

Емкости для консервирования

 **Опасность получения травм!**
В закрытых консервных жестяных банках при их нагреве возникает избыточное давление, вследствие чего они могут лопнуть.
Не используйте духовой шкаф для кипячения и нагрева жестяных консервных банок.

Используйте только специальные стеклянные банки, имеющиеся в продаже:

- банки для консервирования,
- банки с винтовой крышкой.

Консервирование овощей и фруктов

Мы рекомендуем для этого режим "Конвекция +" .

Данные относятся к 6 банкам емкостью 1 л.

- Задвиньте универсальный противень на уровень 1 и поставьте на него банки.
- Выберите режим "Конвекция +"  и температуру 150–170 °С.
- Подождите до начала бурления, т.е. когда в банках будут равномерно подниматься пузырьки.

Своевременно понизьте температуру, чтобы не переварить продукт.

Фрукты/огурцы

- Установите самую низкую температуру из диапазона, как только бурление в банках станет заметным. После этого оставьте банки на 25–30 минут в теплой рабочей камере.

Овощи

- Уменьшите температуру до 100 °С, как только образование пузырьков в банках станет заметным.

| | Длительность консервирования [мин.] |
|------------------------|--|
| Спаржа, морковь | 60–90 |
| Горох, фасоль | 90–120 |

- После консервирования установите самую низкую температуру из диапазона, и оставьте банки на 25–30 минут в теплой рабочей камере.

После консервирования

 **Опасность получения ожога!**
Надевайте защитные рукавицы, когда вынимаете банки.

- Выньте банки из рабочей камеры.
- Накройте их полотенцем и оставьте стоять прим. 24 часа в месте, где нет сквозняков.
- Затем проверьте, что все банки закрыты.

Другие практические советы / виды применения

Замороженные готовые продукты

Рекомендации

Пироги, пицца, багеты

- Выпекайте эти замороженные продукты на решетке с бумагой для выпечки.
Противень для выпечки или универсальный противень могут при приготовлении этих продуктов так сильно деформироваться, что их нельзя будет достать в горячем состоянии из рабочей камеры. С каждым последующим применением деформация будет увеличиваться.
- Выбирайте более низкую температуру из рекомендуемых на упаковке.

Картофель фри, крокеты и т.п.

- Эти замороженные продукты Вы можете готовить на противне для выпечки или универсальном противне.
При этом для их бережного приготовления используйте бумагу для выпечки.
- Выбирайте более низкую температуру из рекомендуемых на упаковке.
- Несколько раз переворачивайте продукт во время готовки.

Приготовление

Продукты, прошедшие бережную кулинарную обработку, полезны для Вашего здоровья.

Пироги, пиццу, картофель фри и т. п. следует запекать до золотистого, но не до темно-коричневого цвета.

- Выберите рекомендуемые режим работы и температуру (см. данные на упаковке).
- Предварительно нагрейте рабочую камеру.
- Поместите продукт на уровень, рекомендуемый на его упаковке, в подогретую рабочую камеру.
- Проверяйте готовность продукта через более короткое время, чем рекомендовано на упаковке.

 **Опасность получения ожогов!**
Нагревательные элементы должны быть выключены. Дайте также остыть рабочей камере.

 **Опасность получения травм!**
Пар из пароструйного очистителя может попасть на детали, находящиеся под напряжением, и вызвать короткое замыкание. Никогда не используйте для очистки духового шкафа пароструйный очиститель.

Все поверхности могут окраситься или изменить свой внешний вид, если будут использоваться неподходящие чистящие средства.
В частности, может быть повреждена фронтальная панель духового шкафа из-за очистителей духовки и средств удаления накипи. Сразу удаляйте остатки чистящих средств.
На всех поверхностях могут легко образовываться царапины. На стеклянных поверхностях царапины могут привести к разрушению стекла.

- средства для растворения накипи на фронтальной панели духового шкафа,
- абразивные чистящие средства (например, абразивный порошок, пасту, пемзу),
- чистящие средства, содержащие растворитель,
- средства для чистки поверхностей из нержавеющей стали,
- чистящие средства для посудомоечных машин,
- очиститель для стекла,
- средства для очистки стеклокерамических варочных поверхностей,
- жесткие губки и щетки (например, для чистки кастрюль, использованные губки с остатками абразивных чистящих средств),
- очиститель от грязи,
- острые металлические скребки,
- стальное волокно,
- точечную очистку с применением механических средств,
- средства для чистки духовых шкафов*,
- губки из стальных спиралей*.

Неподходящие чистящие средства

Чтобы не повредить поверхности, не используйте при очистке

- чистящие средства, содержащие соду, аммиак, кислоту или хлориды,

* разрешены для удаления сложных загрязнений на эмали с покрытием PerfectClean.

Чистка и уход

Если загрязнения воздействуют некоторое время, они могут не удалиться при стечении обстоятельств.
Неоднократное пользование прибором без промежуточной очистки может усложнить ее проведение.
Рекомендуется сразу удалять загрязнения.

Принадлежности не пригодны для мытья в посудомоечной машине.

Рекомендации

- Загрязнения остатками фруктового сока и теста, образующиеся при использовании плохо закрывающихся форм для выпекания, рекомендуется удалять, пока духовка еще немного теплая.
- Для более удобной очистки Вы можете разобрать и демонтировать дверцу, снять боковые решетки с телескопическими направляющими FlexiClip (если имеются), снять заднюю стенку с покрытием каталитической эмалью, а также откинуть вниз ТЭН верхнего жара/гриля.

Нормальные загрязнения

Информацию об очистке задней стенки Вы найдете в главе "Загрязнения задней стенки с каталитическим покрытием".

По всему контуру рабочей камеры для герметизации внутренней стороны дверцы имеется уплотнительная прокладка из стекловолокна, которую можно повредить, если ее тереть или скрести.
По возможности не чистите эту деталь.

- Рекомендуется удалять нормальные загрязнения сразу с использованием теплой воды, бытового моющего средства и чистой губки или чистой, влажной салфетки из микрофибры.
- Тщательно удаляйте остатки моющих средств чистой водой. Это особенно важно при очистке деталей с покрытием PerfectClean, так как остатки средств снижают качество антипригарного эффекта.
- В заключение протирайте поверхности насухо мягкой салфеткой.

Сложные загрязнения (кроме телескопических направляющих FlexiClip)

Из-за пролитых фруктовых соков или пригоревших остатков пищи на эмалированных поверхностях могут образоваться цветные или матовые пятна. Они не влияют на потребительские свойства. Не пытайтесь удалить подобные пятна в каждом случае. Используйте только описанные вспомогательные средства.

- Удаляйте пригоревшие остатки скребком для стекла или мягкой проволочной губкой.

Каталитическое покрытие повреждается средством для чистки духовых шкафов. Демонтируйте детали с каталитическим покрытием, прежде чем пользоваться таким средством.

- При наличии очень стойких загрязнений на покрытии PerfectClean наносите средство для чистки духовых шкафов Miele на холодные поверхности. Оставьте его для воздействия согласно указаниям на упаковке.

Средства для духовых шкафов других производителей можно наносить только на холодные поверхности максимум на 10 минут.

- Дополнительно Вы можете использовать после воздействия средства жесткую сторону губки для мытья посуды.
- Тщательно удалите остатки чистящего средства чистой водой и вытрите поверхности насухо.

Чистка и уход

Стойкие загрязнения на телескопических направляющих FlexiClip

Специальная смазка телескопических направляющих FlexiClip вымывается при их мытье в посудомоечной машине, что приводит к ухудшению качества скольжения. Никогда не мойте телескопические направляющие FlexiClip в посудомоечной машине.

При появлении стойких загрязнений на поверхностях или склеивании шарикоподшипника под воздействием фруктового сока действуйте следующим образом:

- Замочите направляющие FlexiClip на короткое время (прим. 10 минут) в горячем растворе моющего средства. При необходимости дополнительно используйте жесткую сторону губки для мытья посуды. Шарикоподшипники Вы можете почистить мягкой щеткой.

После очистки изменение цвета или осветление поверхностей может остаться, что никак не влияет на потребительские качества изделия.

Загрязнения задней стенки с каталитическим покрытием

Каталитическая эмаль при высокой температуре имеет свойства самоочистки от масла и жира.

Чем выше температура, тем эффективнее процесс.

Каталитическая эмаль теряет свойства самоочистки под воздействием абразивных средств, жестких щетки и губок, а также очистителей духовых шкафов. Демонтируйте детали с каталитическим покрытием, прежде чем применять очиститель для духовок.

Удаление загрязнений приправами, сахаром и т.п.

- Демонтируйте заднюю стенку (см. главу "Чистка и уход - Демонтаж задней стенки").
- Очистите ее вручную теплой водой, бытовым моющим средством и мягкой щеткой.
- Тщательно ополосните заднюю стенку. Дайте ей высохнуть, прежде чем снова встраивать.

Удаление загрязнений маслом и жиром

- Выньте все принадлежности (включая боковые направляющие) из рабочей камеры.
- Прежде чем начать каталитическую очистку, удалите с внутренней стороны дверцы и поверхностей с покрытием PerfectClean грубые загрязнения, чтобы они не пригорели.
- Выберите режим "Конвекция +  и 250 °С.
- Нагревайте пустую рабочую камеру минимум 1 час.

Длительность зависит от степени загрязненности.

Если каталитическая эмаль сильно загрязнена маслом или жиром, то во время очистки в рабочей камере может образоваться пленка.

 Опасность ожога! Перед очисткой рабочей камеры вручную дайте ей остыть.

- В заключение очистите внутреннюю сторону дверцы и рабочую камеру теплой водой, бытовым моющим средством и чистой губчатой салфеткой или чистой, влажной салфеткой из микрофибры.

С каждым последующим нагревом до высоких температур будут постепенно удалены еще имеющиеся загрязнения.

Чистка и уход

Снятие дверцы

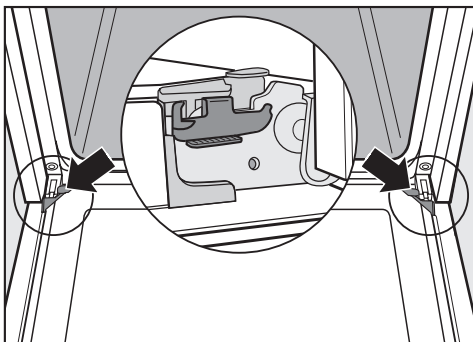

Дверца соединена с шарнирами с помощью держателей.

Прежде чем Вы снимете дверцу с этих держателей, Вам нужно сначала разблокировать фиксирующие скобы на обоих дверных шарнирах.

- Полностью откройте дверцу.

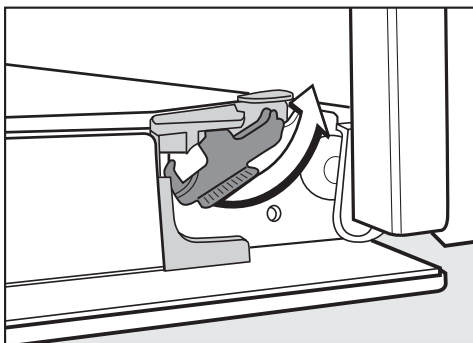

- Разблокируйте скобы, повернув их до упора.

Никогда не тяните дверцу горизонтально с держателей, так как они могут удариться о духовой шкаф.

Никогда не тяните дверцу с держателей за ручку, так как она может сломаться.

- Закройте дверцу до упора.

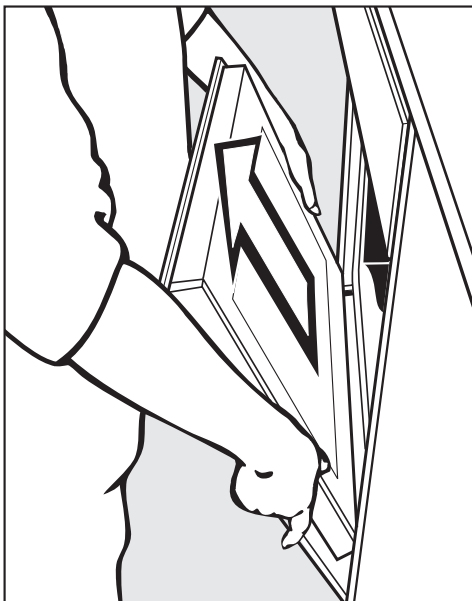

- Возьмитесь за дверцу по бокам и снимите ее с держателей, направляя вверх. Проследите за тем, чтобы при этом она не перекосилась.

Разборка дверцы

Дверца представляет собой открытую систему из трех стеклянных панелей, частично имеющих теплоотражающее покрытие.

В процессе работы воздух дополнительно подается через дверцу, таким образом внешнее стекло дверцы остается прохладным.

Если в промежутке между стеклянными панелями образуются загрязнения, Вы можете разобрать дверцу, чтобы очистить внутренние стороны.

В результате появления царапин стекло дверных панелей может разрушиться.

Не применяйте для очистки дверных панелей абразивные средства, жесткие губки или щетки, а также острые металлические скребки.

Учитывайте также при чистке этих панелей указания по очистке фронтальной стороны духового шкафа.

Поверхность алюминиевых профилей повреждается очистителями для духовых шкафов. Чистите эти детали только теплой водой, бытовым моющим средством и чистой губкой или чистой, влажной салфеткой из микрофибры.

Храните демонтированные дверные панели в надежном месте, чтобы они не разбились.

 **Опасность получения травм!**
Всегда снимайте дверцу, прежде чем ее демонтировать.

- Положите внешнее стекло дверцы лучше всего на стол с мягким покрытием (например, кухонным полотенцем), чтобы избежать образования царапин. При этом целесообразно, чтобы ручка была рядом с краем стола. Таким образом, стекло будет лежать ровно и не сможет разбиться при чистке.

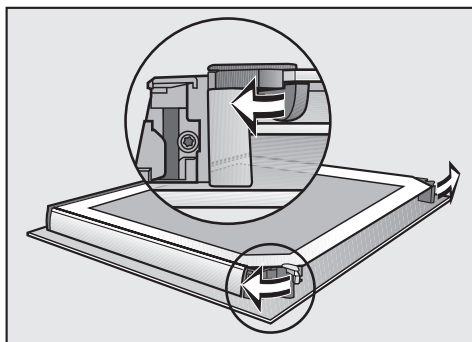

- Откройте оба стопора дверных панелей, повернув их наружу.

Чистка и уход

Демонтируйте внутреннюю панель дверцы:

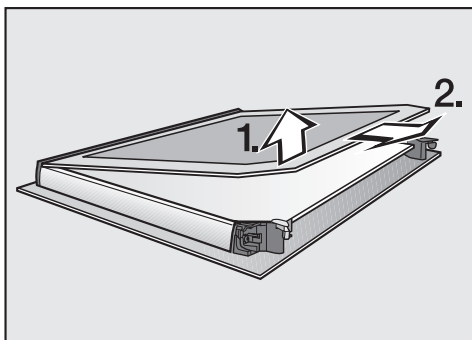

- Приподнимите **слегка** внутреннее стекло дверцы и выньте его из пластиковой кромки.

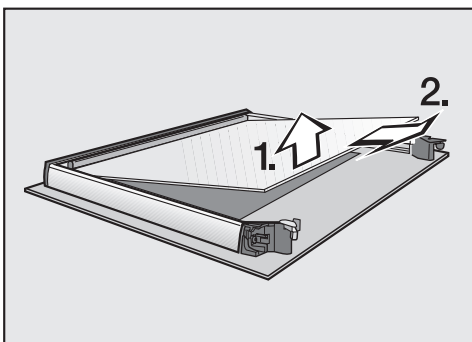

- Приподнимите **слегка** среднее стекло и вытяните его.
- Очистите стекла дверцы и другие детали теплой водой, бытовым моющим средством и чистой губчатой салфеткой или чистой, влажной салфеткой из микрофибры.
- Протрите детали насухо мягкой салфеткой.

Тщательно соберите дверцу снова:

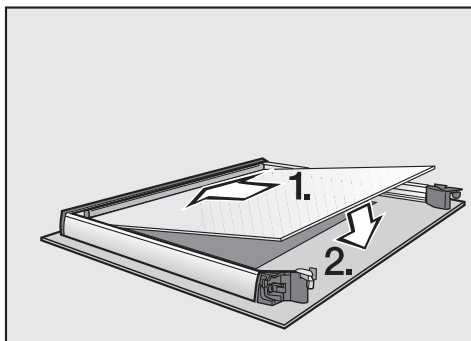

- Вставьте среднюю стеклянную панель со всех сторон так, чтобы материальный номер можно было прочесть (т.е. не в зеркальном отражении).

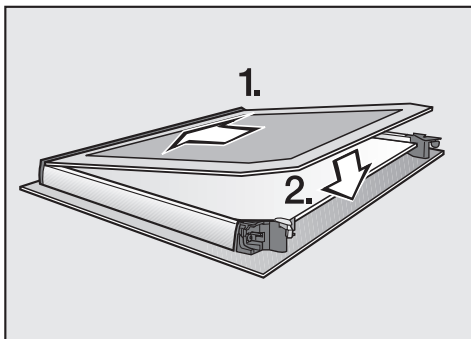

- Вставьте внутреннее стекло дверцы (стороной с матовым печатным рисунком вниз) в пластиковую планку и положите его между стопорами.

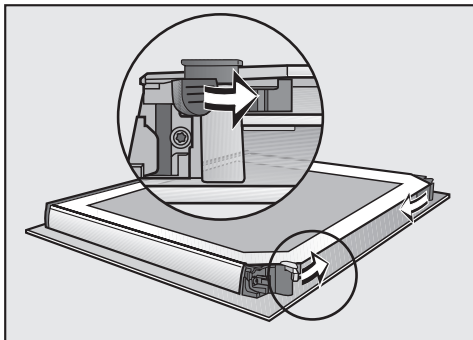

- Закройте оба стопора дверных панелей, повернув их внутрь.

Дверца снова смонтирована.

Чистка и уход

Монтаж дверцы

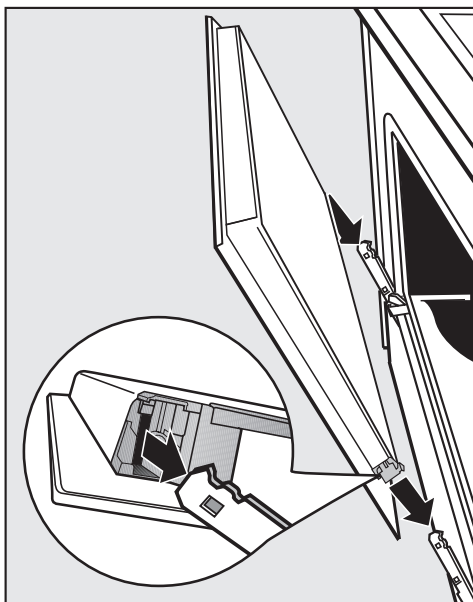

- Возьмитесь за дверцу по бокам и наденьте ее на держатели шарниров. Проследите за тем, чтобы при этом она не перекосилась.

- Полностью откройте дверцу.

Обязательно снова заблокируйте фиксирующие скобы, так как иначе дверца может соскочить с держателей и получить повреждения.

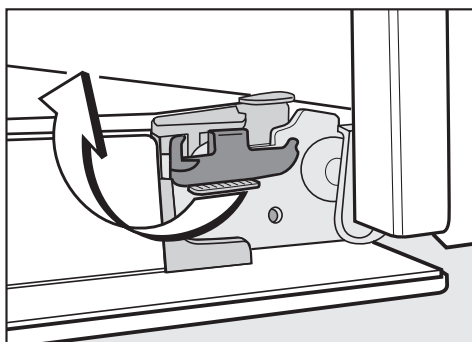

- Чтобы заблокировать скобы, поверните их до упора в горизонтальное положение.

Снятие боковой решетки с направляющими FlexiClip

 Опасность получения травм!
Никогда не пользуйтесь духовым шкафом без боковых направляющих.

Вы можете снять боковые решетки вместе с телескопическими направляющими FlexiClip (если имеются).

Если Вы перед этим хотите разобрать направляющие FlexiClip отдельно, следуйте указаниям в главе "Оснащение - Установка и демонтаж направляющих FlexiClip".

 Опасность получения ожогов!
Нагревательные элементы должны быть выключены. Дайте также остыть рабочей камере.

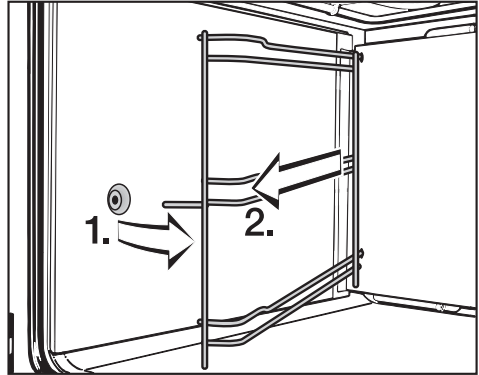

- Вытяните боковые направляющие впереди из крепежа (1.) и снимите их (2.).

Установка выполняется в обратной последовательности.

- Тщательно выполняйте установку деталей.

Чистка и уход

Демонтаж задней стенки

⚠ Опасность получения травм!
Никогда не пользуйтесь духовым шкафом без задней стенки.

Вы можете демонтировать заднюю стенку для проведения очистки.

⚠ Опасность получения ожогов!
Нагревательные элементы должны быть выключены. Дайте также остыть рабочей камере.

- Отключите духовой шкаф от электросети. Для этого выньте вилку из розетки или выключите предохранитель на электрощитке.
- Демонтируйте боковые направляющие.
- Ослабьте четыре шурупа в углах задней стенки и выньте ее.
- Очистите заднюю стенку (см. главу "Загрязнения задней стенки с каталитическим покрытием").

Установка выполняется в обратной последовательности.

Тщательно установите заднюю стенку. Отверстия должны быть расположены так, как изображено в главе "Обзор оснащения духового шкафа".

- Снова подключите духовой шкаф к электросети.

Опускание нагревательного элемента верхнего жара/гриля

⚠ Опасность получения ожогов!
Нагревательные элементы должны быть выключены. Дайте также остыть рабочей камере.

- Демонтируйте боковые направляющие.

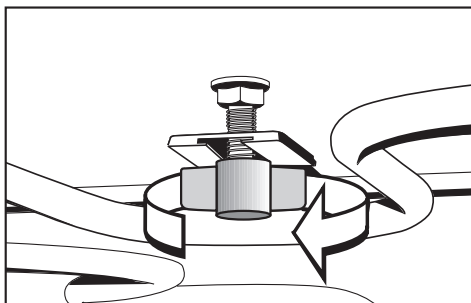

- Ослабьте барашковую гайку.

Никогда не нажимайте на ТЭН верхнего жара/гриля силой.

- Осторожно откиньте вниз ТЭН верхнего жара/гриля.

Теперь Вы можете почистить потолок рабочей камеры.

- Откиньте ТЭН верхнего жара/гриля вверх и снова затяните барашковую гайку.
- Установите боковые направляющие.

Очистка от накипи системы парообразования

Момент времени для процесса очистки от накипи

Систему парообразования нужно регулярно, в зависимости от жесткости воды, очищать от накипи.

Очистку от накипи Вы можете проводить в любой момент времени.

Чтобы сохранилась безупречная работа духового шкафа, после определенного количества приготовлений автоматически запрашивается очистка его от накипи.

На дисплее появляется убывающий отсчет последних десяти процессов приготовления до очистки от накипи. После этого использование режимов работы и автоматических программ с использованием влажности будет заблокировано.

Оно снова станет возможным только после того, как Вы проведете очистку от накипи.

Все другие режимы работы и автоматические программы Вы можете использовать дальше.

Протекание процесса очистки от накипи

Если Вы запустили процесс очистки от накипи, то Вы должны его провести полностью. Процесс очистки от накипи нельзя будет прервать.

Процесс очистки от накипи длится около 90 минут и происходит в несколько ступеней:

1. Подготовка процесса очистки от накипи
2. Всасывание жидкости для очистки от накипи
3. Фаза воздействия
4. Промывание 1
5. Промывание 2
6. Промывание 3
7. Выпаривание остатка воды

Чистка и уход

Подготовка процесса очистки от накипи

Для качественной чистки духового шкафа мы рекомендуем использовать прилагаемые, разработанные специально для Miele таблетки от накипи.

Другие средства от накипи, которые помимо лимонной кислоты содержат другие кислоты, а также другие нежелательные ингредиенты, например, хлориды, могут привести к повреждениям духового шкафа. Кроме того, нельзя гарантировать получение требуемого результата, если не соблюдена нужная концентрация средства от накипи.

Пополнить запас таблеток от накипи Вы можете с помощью интернет-магазина Miele, через сервисную службу Miele или торгового партнера Miele.

Вам понадобится емкость вместимостью ок. 1 л.

Чтобы Вам не пришлось держать емкость со средством от накипи под всасывающей трубкой, к Вашему прибору прилагается пластиковый шланг с вакуумной присоской.

- Расположите конец пластикового шланга у дна емкости и закрепите шланг в емкости с помощью вакуумной присоски.

Обращайте внимание на состав средства от накипи. Иначе можно повредить духовой шкаф.

- Налейте в емкость ок. 600 мл холодной водопроводной воды и полностью растворите в ней одну таблетку от накипи.

Проведение очистки от накипи

- 1 Выберите .
- 2 Прокрутите список, пока "Очистить от накипи" не выделится светлым фоном.
- 3 Коснитесь кнопки "ОК".

Если режим работы "Конвекция с паром"  и автоматические программы с использованием влажности уже были заблокированы, то Вы можете сразу запустить процесс очистки от накипи касанием "ОК".

Появляется информационное окно с указаниями к фазе воздействия.

- 4 Задвиньте противень до упора на верхний уровень для сбора средства от накипи во время очистки.
- 5 Подтвердите указание касанием кнопки "ОК".

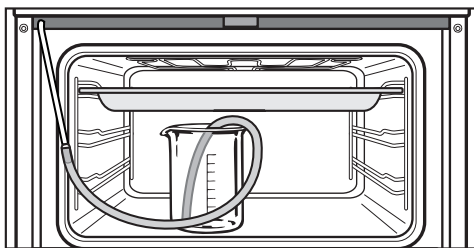

- 6 Поставьте емкость со средством от накипи и шлангом на дно рабочей камеры.
- 7 Закрепите другой конец шланга на всасывающей трубке.
- 8 Закройте дверцу.
- 9 Коснитесь кнопки "ОК".

Начинается процесс всасывания.
Слышен звук работы насоса.

Вы можете в любое время прервать или снова продолжить процесс всасывания касанием кнопки "ОК".

Фактически поглощенное количество средства от накипи может быть меньше, чем требуемое, таким образом в емкости останется часть средства.

Появляется информационное окно с указанием, что процесс всасывания завершен.

- 10 Коснитесь кнопки "ОК".

Наступает **фаза воздействия**. Вы можете следить за ходом процесса во времени.

- 11 Откройте дверцу.
- 12 Оставьте емкость вместе с соединением шланга к всасывающей трубке в рабочей камере и долейте еще прим. 300 мл, т.к. во время фазы воздействия система забирает еще немного жидкости.

- 13 Закройте дверцу.

Примерно каждые 5 минут система забирает еще немного жидкости.
Слышен звук работы насоса.

В конце фазы воздействия звучит сигнал, если он включен (см. главу "Установки – Звуковые сигналы").

Чистка и уход

После фазы воздействия систему парообразования нужно промыть, чтобы удалить остатки средства от накипи.

Для этого необходимо прокачать через систему ок. 1 л свежей водопроводной воды и слить в универсальный противень.

Появляется информационное окно с указаниями по подготовке процесса промывания.

- 14 Выньте универсальный противень с собранным средством от накипи, опорожните его и снова задвиньте на верхний уровень.
- 15 Выньте пластиковый шланг из емкости.
- 16 Выньте емкость, хорошо промойте и налейте в нее ок. 1 л свежей водопроводной воды.
- 17 Установите емкость снова в рабочую камеру, укрепите шланг в емкости и закройте дверцу.
- 18 Коснитесь кнопки "ОК".

Начинается процесс всасывания для **первого промывания**.

Вода проходит через систему парообразования и сливается на противень.

Появляется информационное окно с указаниями по подготовке **второго процесса промывания**.

- 19 Выньте универсальный противень с собранной водой, опорожните его и снова задвиньте на верхний уровень.
- 20 Выньте пластиковый шланг из емкости и налейте в емкость ок. 1 л свежей водопроводной воды.
- 21 Установите емкость снова в рабочую камеру, укрепите шланг в емкости и закройте дверцу..
- 22 Коснитесь кнопки "ОК".
- 23 Для проведения **третьего промывания** действуйте таким же образом.

Оставьте противень с собранной после третьего промывания водой в рабочей камере во время последующего выпаривания остатка воды.

- 24 Выньте емкость и шланг из рабочей камеры.

25 Закройте дверцу.

26 Коснитесь кнопки "ОК".

Начинается **испарение остатка воды**.

Водяной пар может привести к сильным ожогам.
Никогда не открывайте дверцу во время выпаривания остатка воды.

Включается нагрев рабочей камеры и появляется индикация длительности выпаривания остатка воды.

Длительность автоматически корректируется в зависимости от фактически имеющегося количества оставшейся воды.

В конце процесса выпаривания остатка воды появляется информационное окно с указаниями по чистке после удаления от накипи.

27 Коснитесь кнопки "ОК".

Звучит сигнал, если он включен (см. главу "Установки – Звуковые сигналы").

На дисплее появляется "Процесс завершен".

28 Выключите духовой шкаф.

 Опасность получения ожога!
Дайте сначала остыть рабочей камере и принадлежностям, прежде чем начинать очистку.

29 Выньте универсальный противень с собранной жидкостью и затем очистите остывший прибор от влаги и остатков средства от накипи.

Закройте дверцу только, когда рабочая камера просохнет.

Что делать, если ...?

Большинство проблем, которые могут возникнуть во время ежедневной эксплуатации прибора, Вы сможете устранить самостоятельно. В этом Вам поможет приведенная ниже таблица.



Обратитесь в сервисную службу, если Вы не сможете найти или устранить причину проблемы.

Опасность получения травм!

В результате неправильно выполненных работ по монтажу, техобслуживанию и ремонту могут возникнуть серьезные риски для пользователя, за которые фирма Miele не несет ответственности.

Только специалисты, авторизованные фирмой Miele, могут проводить работы по монтажу, техобслуживанию, а также ремонту.

Никогда не открывайте самостоятельно корпус духового шкафа.

| Проблема | Причина и устранение |
|--|---|
| Дисплей не светится. | Выключена индикация текущего времени. Индикация текущего времени появляется только после включения духового шкафа. Вы можете включить постоянную индикацию текущего времени (см. главу "Установки – Текущее время – Индикация"). |
| | Отсутствует электропитание духового шкафа. ■ Проверьте, сработал ли предохранитель на распределительном щите. Обратитесь к специалисту-электрику или в сервисную службу. |
| После выбора режима работы появляется информация "Блокировка запуска  . | Блокировка запуска  активирована. Для возможности начать готовить Вы можете ее отключить касанием кнопки ОК в течение минимум 6-ти секунд. Вы можете совсем отключить блокировку запуска (см. главу "Установки – Безопасность – Блокировка запуска  "). |

| Проблема | Причина и устранение |
|---|--|
| Рабочая камера не нагревается. | <ul style="list-style-type: none"> ■ Проверьте, включен ли демо-режим. (См. главу "Установки - Демо-режим"). <p>Если включен демонстрационный режим, то хотя духовым шкафом можно управлять, однако, нагрев рабочей камеры не работает.</p> <ul style="list-style-type: none"> ■ Деактивируйте демо-режим. |
| На дисплее появляется информация "Неисправность в сети - процесс прерван". | <p>Электроснабжение было кратковременно нарушено, поэтому процесс приготовления прервался.</p> <ul style="list-style-type: none"> ■ Выключите духовой шкаф. Запустите процесс приготовления снова. |
| На дисплее высвечивается 12:00. | <p>Электроснабжение было отключено более 200 часов.</p> <ul style="list-style-type: none"> ■ Установите текущее время и дату заново. |
| На дисплее неожиданно появляется информация "Достигнута максимальная длительность эксплуатации". | <p>Духовой шкаф был включен слишком длительное время. Сработало защитное отключение.</p> <ul style="list-style-type: none"> ■ Коснитесь кнопки ОК. Удалите сообщение "Процесс завершен" касанием ↵. После этого духовой шкаф снова готов к работе. |
| "На дисплее появляется ⚠ Ошибка XX". | <p>Это проблема, которую Вы не сможете устранить самостоятельно.</p> <ul style="list-style-type: none"> ■ Обратитесь в сервисную службу. |
| После выбора режима работы "Конвекция с паром"  или функции "Очистка от накипи" появляется сообщение "Сейчас эта функция не доступна". | <p>Испарительная система повреждена.</p> <ul style="list-style-type: none"> ■ Обратитесь в сервисную службу |

Что делать, если ...?

| Проблема | Причина и устранение |
|--|---|
| После выбора автоматической программы появляется сообщение "Управление уровнем влажности вышло из строя - Автоматические программы выполняются без конвекции с паром". | Испарительная система повреждена. ■ Обратитесь в сервисную службу. Вы можете пользоваться автоматическими программами без использования влажности. |
| В процессе приготовления с использованием влажности не всасывается вода. | Активирован демо-режим. Если включен демонстрационный режим, то хотя духовым шкафом можно управлять, однако, насос испарительной системы не работает.. ■ Деактивируйте демо-режим (см. главу "Установка / Демо-режим"). |
| По окончании процесса приготовления слышен шум от работы. | После окончания процесса приготовления охлаждающий вентилятор остается включенным (см. главу "Установки – Остаточный ход охлаждающего вентилятора"). |
| Духовой шкаф выключился самостоятельно. | Духовой шкаф автоматически выключается для экономии электроэнергии, если после включения духового шкафа или по завершении процесса приготовления в течение определенного времени не следует дальнейших установок. ■ Снова включите духовой шкаф. |
| На каталитической эмали есть загрязнения, имеющие цвет ржавчины. | Загрязнения приправами, сахаром и т.п. не удаляются с помощью каталитической очистки. ■ Демонтируйте детали с каталитическим покрытием и удалите загрязнения теплой водой, бытовым моющим средством и мягкой щеткой (см. главу "Чистка и уход"). |

| Проблема | Причина и устранение |
|--|---|
| <p>Пирог/выпечка еще не готовы спустя время, указанное в таблице выпекания.</p> | <p>Выбранная температура не соответствует данным рецепта.</p> <ul style="list-style-type: none"> ■ Выберите температуру согласно рецепту. <p>Количество компонентов не соответствует данным рецепта.</p> <ul style="list-style-type: none"> ■ Проверьте, был ли Вами изменен рецепт. Из-за увеличения содержания жидкости или яиц тесто становится более влажным и требует более длительного времени на выпекание. |
| <p>Пирог/выпечка подрумянился неравномерно.</p> | <p>Неправильно выбраны температура или уровень размещения.</p> <ul style="list-style-type: none"> ■ Некоторая разница в подрумяненности есть всегда. Если же эта разница очень большая, проверьте, правильно ли выбраны температура и уровень размещения. <p>Материал или цвет формы для выпекания не соответствуют режиму работы.</p> <ul style="list-style-type: none"> ■ Для режима Верхний/нижний жар  не очень хорошо подходят светлые или блестящие формы. Используйте матовые темные формы. |
| <p>Телескопические направляющие FlexiClip с трудом задвигаются или вытягиваются.</p> | <p>Шарикоподшипники направляющих FlexiClip недостаточно хорошо смазаны.</p> <ul style="list-style-type: none"> ■ Нанесите на шарикоподшипники специальное смазочное средство Miele. <p>Только специальное средство Miele рассчитано на высокие температуры в рабочей камере. Другие средства могут отвердеть при нагреве в камере и склеить направляющие FlexiClip.</p> <p>Вы можете приобрести смазочное средство Miele у торговых партнеров или в сервисной службе Miele.</p> |

Что делать, если ...?

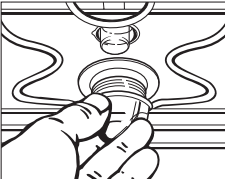
| Проблема | Причина и устранение |
|--|---|
| Освещение рабочей камеры выключается через короткое время. | <p>Освещение рабочей камеры настроено на заводе таким образом, что оно выключается спустя 15 секунд.</p> <p>Эту заводскую установку Вы можете изменить (см. главу "Установки – Освещение").</p> |
| Освещение рабочей камеры не включается. | <p>Галогенная лампа не исправна.</p> <div data-bbox="378 448 1044 576" style="border: 1px solid gray; padding: 5px;"><p>Опасность получения ожогов! Нагревательные элементы должны быть выключены. Дайте также остыть рабочей камере.</p></div> <ul style="list-style-type: none">■ Отключите духовой шкаф от электросети. Для этого выньте вилку из розетки или выключите предохранитель на электрощитке. <div data-bbox="400 708 624 887" style="text-align: center;"></div> <ul style="list-style-type: none">■ Выверните плафон лампы вращением на четверть оборота влево и вытяните его вместе с уплотнительным кольцом вниз из корпуса.■ Замените галогенную лампу (Osram 66725 AM/A, 230 В, 25 Вт, G9).■ Снова вставьте плафон лампы с уплотнительным кольцом в корпус и закрепите его вращением вправо.■ Снова подключите духовой шкаф к электросети. |

Сервисная служба

При возникновении неисправностей, которые Вы не можете устранить самостоятельно, обращайтесь, пожалуйста, в сервисную службу Miele по телефону:

- (495) 745 89 90 или
- 8 800 200 29 00.

Телефоны сервисных центров Miele Вы найдете в главе "Контактная информация".

Сервисной службе необходимо сообщить номер модели и заводской номер Вашего прибора.

Эти данные указаны на типовой табличке, которую можно увидеть при открытой дверце прибора на фронтальной раме.

Условия гарантии и гарантийный срок

Гарантийный срок составляет 2 года.

Подробную информацию об условиях гарантии Вы найдете в разделе "Гарантия качества товара".

Нижеследующая информация актуальна только для Украины:

соответствует требованиям "Технического регламента ограничения использования некоторых небезопасных веществ в электрическом и электронном оборудовании (2002/95/ЕС)"

Постановление Кабинета Министров Украины от 03.12.2008 № 1057

Сертификат соответствия

RU C-DE.AЯ46.B.59063
с 18.07.2013 по 17.07.2018

Соответствует требованиям Технического регламента Таможенного союза
ТР ТС 004/2011 "О безопасности низковольтного оборудования";
ТР ТС 020/2011 "Электромагнитная совместимость технических средств"

Условия транспортировки и хранения

- При температуре от -25°C до $+55^{\circ}\text{C}$, а также кратковременно, не более 24 часов, до $+70^{\circ}\text{C}$
- Относительная влажность воздуха максимум 85% (без образования конденсата)

Срок службы прибора: 10 лет

Срок хранения не установлен

Дата изготовления

Дата изготовления указана на типовой табличке в формате месяц/год.

Правила и условия реализации не установлены изготовителем и должны соответствовать национальному и/или местному законодательству страны.

Электроподключение

 **Опасность получения травм!** Вследствие неправильно выполненных работ по монтажу, техобслуживанию или ремонту может возникнуть серьезная опасность для пользователя, за которую компания Miele ответственность не несет.

Подключение прибора к электросети должно осуществляться только квалифицированным специалистом-электриком, который хорошо знает и тщательно соблюдает принятые в стране инструкции и предписания предприятий электроснабжения и дополнения к ним.

Подключение должно осуществляться только к стационарной электропроводке с заземлением, выполненной согласно действующим нормам.

Подключение к розетке рекомендуется, так как оно облегчает отключение прибора от электросети в случае техобслуживания.

Если невозможно обеспечить доступ пользователя к розетке или предусмотрено **стационарное подключение**, то при монтаже необходимо установить устройство отключения от сети для каждого полюса.

В качестве размыкающего устройства могут использоваться выключатели с расстоянием между контактами не менее 3 мм. К ним относятся линейные выключатели, предохранители и защитные реле.

Параметры подключения

Необходимые параметры подключения указаны на типовой табличке, которую можно увидеть при открытой дверце прибора на фронтальной раме.

Указанные данные должны совпадать с параметрами электросети.

- При обращениях в компанию Miele всегда указывайте следующее:
 - Обозначение модели
 - Заводской номер
 - Параметры подключения (сетевое напряжение/частота/максимальная потребляемая мощность)

При изменении подключения или замене сетевого кабеля должен использоваться кабель типа H 05 VV-F с подходящим сечением.

Технические данные

| | |
|-----------------------|---------|
| Напряжение | 230 В |
| Частота | 50 Гц |
| Предохранитель | 16 А |
| Потребляемая мощность | 3,2 кВт |

Внимание! Это изделие сконструировано для подключения к сети переменного тока с защитным (третьим) проводом заземления (зануления), которое соответствует требованиям п.7.1 "Правил устройства электроустановок".

Для Вашей безопасности подключайте прибор только к электросети с защитным заземлением (занулением). Если Ваша сеть или розетка не имеет защитного заземления (зануления), обратитесь к квалифицированному специалисту.

Не переделывайте штепсельную вилку и не используйте переходные устройства.

ПОМНИТЕ! ПРИ ПОДКЛЮЧЕНИИ К СЕТИ БЕЗ ЗАЩИТНОГО ЗАЕМЛЕНИЯ (ЗАНУЛЕНИЯ) ВОЗМОЖНО ПОРАЖЕНИЕ ЭЛЕКТРИЧЕСКИМ ТОКОМ!

Духовой шкаф

Духовой шкаф оснащен соединительным трехжильным проводом длиной 1,7 м с вилкой для подключения к сети переменного тока 230 В, 50 Гц.

Номинал предохранителя 16 А.

Прибор должен подключаться только к розетке с защитным контактом, смонтированной согласно предписаниям.

Данные о максимальной потребляемой мощности: см. типовую таблицу.

Размерные эскизы для встраивания

Размеры прибора и выреза в шкафу

Указанные размеры приводятся в мм.

Встраивание в шкаф под столешницей

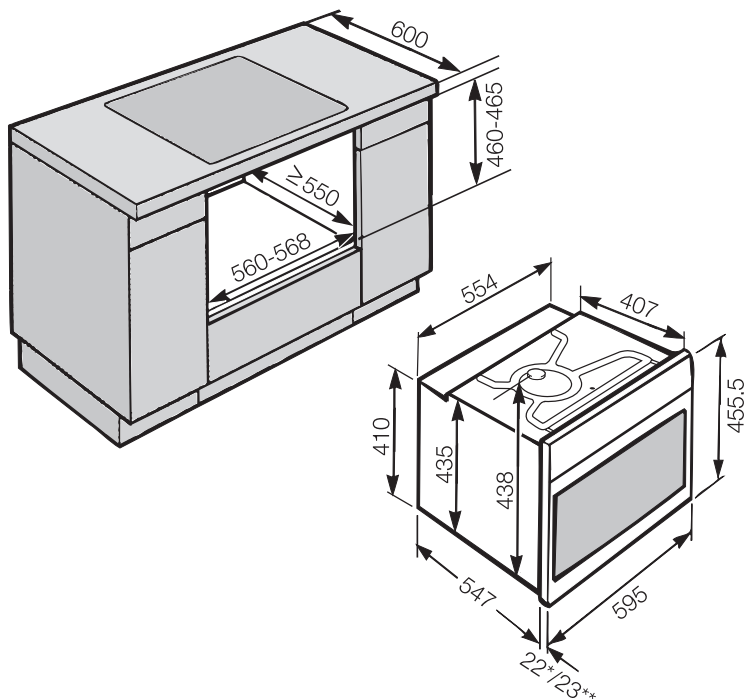

* Духовые шкафы со стеклянным фронтом

** Духовые шкафы с металлическим фронтом

Встраивание в высокий шкаф

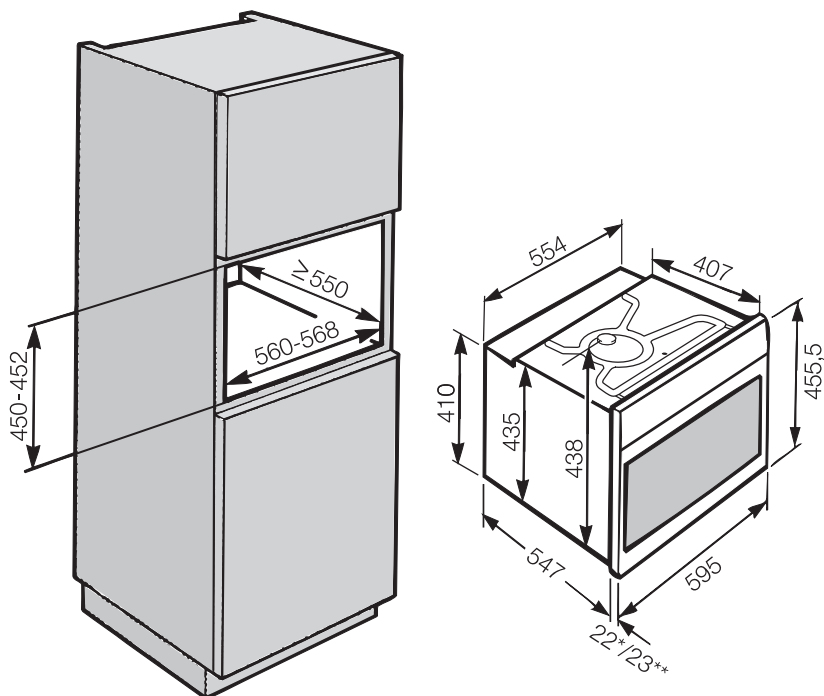

* Духовые шкафы со стеклянным фронтом

** Духовые шкафы с металлическим фронтом

Размерные эскизы для встраивания

Детальные размеры фронта духового шкафа

Указанные размеры приводятся в мм.

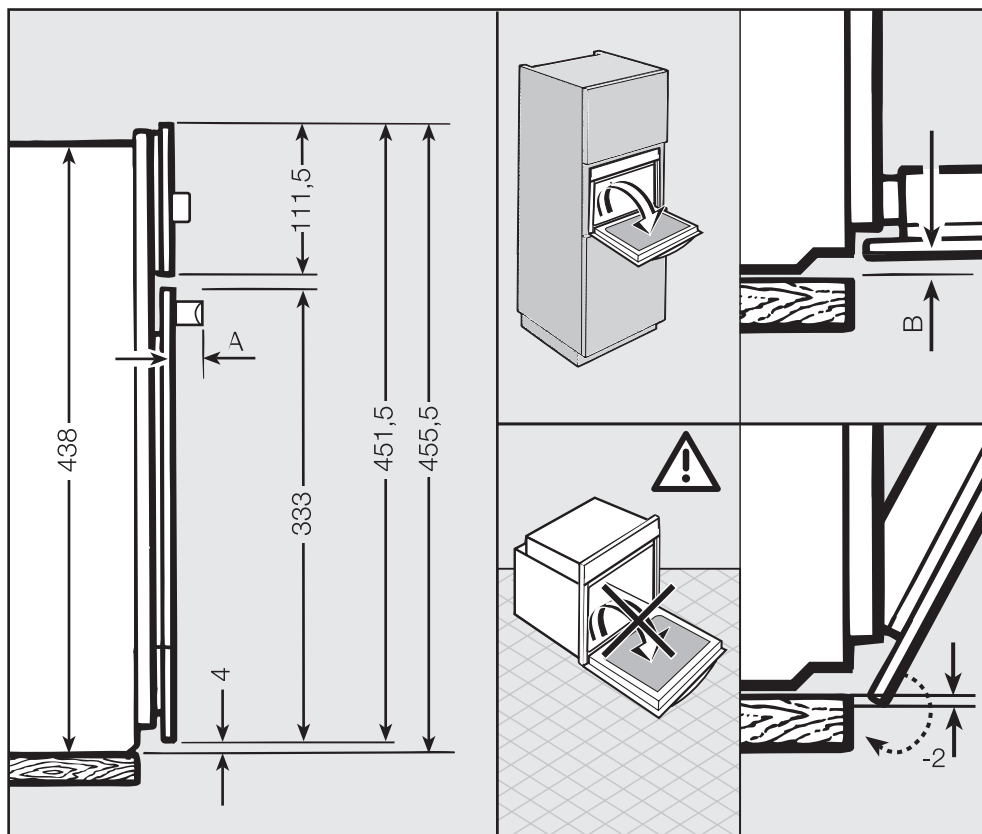

A 42 mm

B Духовые шкафы со стеклянным фронтом: 2,2 mm

Духовые шкафы с металлическим фронтом: 1,2 mm

Встраивание духового шкафа

 Духовой шкаф может использоваться для эксплуатации только после встраивания.

Для безупречной работы духового шкафа необходим достаточный приток охлаждающего воздуха. Проследите, чтобы он не был ничем затруднен (например, из-за монтажа планок термозащиты у кухонной мебели рядом с прибором).

Кроме того, охлаждающий воздух не должен чрезмерно нагреваться другими источниками тепла (например, печами, работающими от твердого топлива).

Перед встраиванием

- Удостоверьтесь, что сетевая розетка обесточена.

Встраивание духового шкафа

- Подключите духовой шкаф к сети.

Дверца может получить повреждения, если нести духовой шкаф за ручку дверцы.

Для переноса прибора используйте выемки по бокам корпуса.

Рекомендуется перед встраиванием прибора снять дверцу (см. главу "Чистка и уход - снятие дверцы") и вынуть принадлежности. Духовой шкаф станет легче для задвигания его в мебельный шкаф, и Вы не сможете его случайно взять за ручку дверцы.

- Задвиньте духовку в шкаф для встраивания и выровняйте ее.
- Откройте дверцу, если Вы ее не демонтировали.

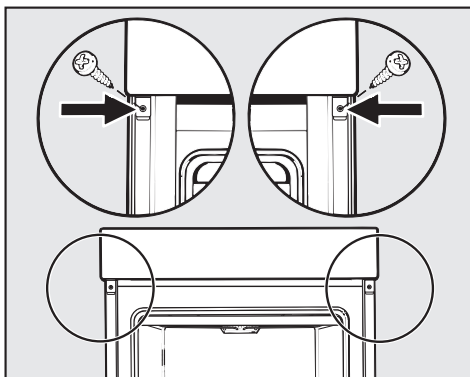

- Прикрепите духовку прилагаемыми шурупами к боковым стенкам шкафа.
- Снова установите дверцу (см. главу "Чистка и уход - встраивание дверцы").

Данные для испытательных институтов

Блюда для испытаний согласно EN 60350

| Блюдо | Противни / форма | Режим работы | 🌡️ [°C] | 📏 ³ | ⌚ [мин.] | Предварительный нагрев |
|---|--|--------------|-----------------------|----------------|---------------------------------------|------------------------|
| Печенье (8.4.1) | 1 противень | | 140 ²⁾ | 2 | 30–50 | нет |
| | 2 противня ¹⁾ | | 140 ²⁾ | 1+2 | 30–50 | нет |
| | 1 противень | | 160 ²⁾ | 2 | 15–30 | да |
| Небольшие кексы (8.4.2) | 1 противень | | 150 ²⁾ | 2 | 25–35 | нет |
| | 2 противеня | | 140 ²⁾ | 1+2 | 25–30 | да |
| | 1 противень | | 160 ²⁾ | 2 | 20–30 | да |
| Торт из бисквита с добавлением воды (8.5.1) | Разъемная форма Ø 26 см ³⁾ | | 185 ²⁾ | 2 | 22–30 | нет |
| | Разъемная форма Ø 26 см ^{3) 4)} | | 150–180 ²⁾ | 2 | 20–45 | да |
| Яблочный пай (8.5.2) | Разъемная форма Ø 20 см ³⁾ | | 160 ²⁾ | 2 | 80–105 | нет |
| | Разъемная форма Ø 20 см ³⁾ | | 180 ²⁾ | 1 | 80–100 | нет |
| Поджаривание тостов (9.1) | Решетка | | 300 | 2 | 5–10 | нет |
| Разогрев на гриле бифбургера (9.2) | Решетка на универсальном противне | | 300 | 2 | 1 сторона: 10-16 2-я сторона: 7-12 | да, 5 минут |

Конвекция + / Верхний/нижний жар / Гриль большой

🌡️ Температура / 📏³ уровень / ⌚ время выпекания

- 1) Вынимайте противни из прибора в разное время, если до истечения указанного времени выпечка уже достаточно подрумянится.
- 2) Выключите во время фазы нагрева функцию "Быстрый разогрев". Для этого коснитесь подсвеченной сенсорной кнопки 🌡️↑.
- 3) Поставьте форму для выпекания на решетку.
- 4) В целом выбирайте нижнюю температуру из диапазона и проверяйте продукт спустя короткое время.

Класс энергоэффективности

Класс энергоэффективности устанавливается по Европейским нормам EN 50304/EN 60350.

Класс энергоэффективности: А

Обратите внимание на следующие указания при проведении измерения:

- Измерение выполняется в режиме работы "Запекание" .
- Выберите для подсветки рабочей камеры "вкл. на 15 секунд" (см. главу "Установки").
- Во время измерения в рабочей камере находятся только необходимые для этого принадлежности.
Не используйте другие принадлежности, которые могут находиться в приборе, например телескопические направляющие FlexiClip или детали, покрытые каталитической эмалью, например, боковые стенки или потолочный лист.
- Важным условием определения класса энергоэффективности является то, что во время замера дверца прибора должна быть герметично закрыта.
В зависимости от используемых измерительных элементов возможно нарушение функции дверного уплотнителя в той или иной степени. Это негативно сказывается на результате измерения.
Этот недостаток можно исправить, если прижать дверцу. При неблагоприятных обстоятельствах могут понадобиться также вспомогательные технические средства (инструменты). При обычном практическом применении прибора эта неполадка не возникает.

Гарантия качества товара

Уважаемый покупатель!

Гарантийный срок на бытовую технику, ввезенную на территорию страны приобретения через официальных импортеров составляет 24 месяца, при условии использования изделия исключительно для личных, семейных, домашних и иных нужд, не связанных с осуществлением предпринимательской деятельности.

На аксессуары и запасные части, приобретаемые отдельно, не в составе основного товара, гарантийный срок не устанавливается.

Гарантийный срок исчисляется с даты передачи товара покупателю. Пожалуйста, во избежание недоразумений, сохраняйте документы, подтверждающие передачу товара (товарные накладные, товарные чеки и иные документы, подтверждающие передачу товара в соответствии с требованиями действующего законодательства) и предъявляйте их сервисным специалистам при обращении за гарантийным обслуживанием.

В течение гарантийного срока Вы можете реализовать свои права на безвозмездное устранение недостатков изделия и удовлетворение иных установленных законодательством требований потребителя в отношении качества изделия, при условии использования изделия по назначению и соблюдения требований по установке, подключению и эксплуатации изделия, изложенных в настоящей инструкции.

В случае выполнения подключения третьими лицами сохраняйте документы, свидетельствующие об оплате и выполнении услуг по установке и подключению.

Внимание! Каждое изделие имеет уникальный заводской номер. Заводской номер позволяет установить дату производства изделия и его комплектацию. Называйте заводской номер изделия при обращении в сервисную службу Miele, это позволит Вам получить более быстрый и качественный сервис.

В случае устранения сервисной службой Miele неполадок оборудования в период действия гарантийного срока посредством замены детали указанного оборудования, клиент обязан вернуть представителю сервисной службы демонтированную деталь по окончании ремонта (в момент устранения неполадки оборудования).

Сервисная служба Miele оставляет за собой право отказать в гарантийном обслуживании в случаях:

В случае устранения сервисной службой Miele неполадок оборудования в период действия гарантийного срока посредством замены детали указанного оборудования, клиент обязан вернуть представителю сервисной службы демонтированную деталь по окончании ремонта (в момент устранения неполадки оборудования).

Гарантийное обслуживание не производится в случаях:

- Обнаружения механических повреждений товара;
- Неправильного хранения и/или небрежной транспортировки;
- Обнаружения повреждений, вызванных недопустимыми климатическими условиями при транспортировке, хранении и эксплуатации;
- Обнаружения следов воздействия химических веществ и влаги;
- Несоблюдения правил установки и подключения;
- Несоблюдения требований инструкции по эксплуатации;
- Обнаружения повреждений товара в результате сильного загрязнения;
- Обнаружения повреждений в результате неправильного применения моющих средств и расходных материалов или использования не рекомендованных производителем средств по уходу;
- Обнаружения признаков разборки, ремонта и иных вмешательств лицами, не имеющими полномочий на оказание данных услуг;
- Включения в электрическую сеть с параметрами, не соответствующими ГОСТу, ДСТУ;
- Повреждений товара, вызванных животными или насекомыми;
- Противоправных действий третьих лиц;

Гарантия качества товара

- Действий непреодолимой силы (пожара, залива, стихийных бедствий и т.п.);
- Нарушения функционирования товара вследствие попадания во внутренние рабочие объемы посторонних предметов, животных, насекомых и жидкостей.

Гарантийное обслуживание не распространяется на:

- работы по регулировке, настройке, чистке и прочему уходу за изделием, оговоренные в настоящей Инструкции по эксплуатации;
- работы по замене расходных материалов (элементов питания, фильтров, лампочек освещения, мешков-пылесборников, и т.д.), оговоренные в настоящей Инструкции по эксплуатации.

Недостатками товара не являются:

- запах нового пластика или резины, издаваемый товаром в течение первых дней эксплуатации;
- изменение оттенка цвета, глянца частей оборудования в процессе эксплуатации;
- шумы (не выходящие за пределы санитарных норм), связанные с принципами работы отдельных комплектующих изделий, входящих в состав товара:
 - вентиляторов
 - масляных/воздушных доводчиков дверей
 - водяных клапанов
 - электрических реле
 - электродвигателей
 - ремней
 - компрессоров
- шумы, вызванные естественным износом (старением) материалов:
 - потрескивания при нагреве/охлаждении
 - скрипы
 - незначительные стуки подвижных механизмов
- необходимость замены расходных материалов и быстроизнашивающихся частей, пришедших в негодность в результате их естественного износа.

Сервисные центры Miele

Сервисная сеть Miele включает в себя собственные сервисные центры в Москве, Санкт-Петербурге, Киеве и Алматы, региональных сервисных специалистов Miele и партнерские сервисные центры в регионах. Со списком городов, в которых представлен сервис Miele, Вы можете ознакомиться на интернет-сайте компании:

для России: www.miele.ru

для Украины: www.miele.ua

для Казахстана: www.miele.kz

В случае необходимости сервисной поддержки просим обращаться по телефонам “Горячей линии”, указанным на странице **Контактная информация о Miele**.

Контактная информация о Miele

По всем вопросам, связанным с приобретением техники, приобретением дополнительных принадлежностей и расходных материалов, а также в случае необходимости сервисной поддержки просим обращаться по телефону "Горячей линии".

Российская Федерация

Горячая линия для РФ 8-800-200-29-00 (звонок бесплатный на всей территории РФ)

E-mail: service@miele.ru

Internet: www.miele.ru

Адрес ООО Миле СНГ

125284 Москва,

Ленинградский проспект, 31А, стр.1

Адрес филиала ООО Миле СНГ в г. Санкт-Петербурге

197046 Санкт-Петербург

Петроградская наб., 18 а

Украина

ООО "Миле"

ул. Жилианская 48, 50А, Киев, 01033 БЦ "Прайм"

Тел. 0 800 500290 (звонок со стационарного телефона на территории Украины бесплатный)

(044) 496 03 00

Факс (044) 494 22 85

E-mail: info@miele.ua

Internet: www.miele.ua

Республика Казахстан

ТОО "Миле"

050059, г. Алматы Проспект Аль-Фараби, 13

Тел. (727) 311 11 41

Факс (727) 311 10 42

Горячая линия 8-800-080-53-33

E-mail: info@miele.kz

Internet: www.miele.kz

Другие страны СНГ

По всем вопросам приобретения дополнительных принадлежностей и расходных материалов, а также в случае необходимости сервисной поддержки, просим обращаться к продавцу, у которого Вы приобрели это изделие.

Внимание!

Условия гарантии в данных странах (в силу местного законодательства) могут быть иными.

Уточнить условия гарантии можно у продавца.

Контактные данные продавцов в странах СНГ можно получить в контактном центре

ООО Миле СНГ

Тел. +7 (495) 745 89 90

Факс + 7 (495) 745 89 84

E-mail: info@miele.ru

Miele

Производитель:

Миле & Ци. КГ, Карл-Миле-Штрассе, 29, 33332 Гютерсло, Германия
Miele & Cie. KG, Carl-Miele-Straße 29, 33332 Gütersloh, Deutschland

Изготовлено на заводе:

Миле & Ци. КГ, Карл-Миле-Платц, 1, 59302 Ольде, Германия
Miele & Cie. KG, Carl-Miele-Platz 1, 59302 Oelde, Deutschland

Импортеры:

Уполномоченный представитель
производителя на территории РФ:
ООО Миле СНГ
Российская Федерация и страны СНГ
125284 Москва,
Ленинградский пр-т, д. 31а, стр. 1
Телефон: (495) 745 8990
8 800 200 2900
Телефакс: (495) 745 8984

Internet: www.miele.ru
E-mail: info@miele.ru

ТОО Миле
Казахстан
050059, г. Алматы
Проспект Аль-Фараби, 13
Тел. (727) 311 11 41
8-800-080-53-33
Факс (727) 311 10 42

ООО «Миле»
ул. Жилианская 48, 50А
01033 Киев, Украина
Телефон: + 38 (044) 496 0300
Телефакс: + 38 (044) 494 2285

Internet: www.miele.ua
E-mail: info@miele.ua



EAC

H6401B

ru-RU, UA, KZ

M.-Nr. 10 111 020 / 05