

Hotpoint
ARISTON



Пайдалану нұсқаулығы
Инструкция по эксплуатации
Інструкція з використання

УКАЗАНИЯ ПО БЕЗОПАСНОСТИ

ПРОЧИТЕ И СОБЛЮДАЙТЕ

Прежде чем пользоваться прибором, прочтите данную инструкцию по безопасности. Сохраняйте ее под рукой для обращения в будущем. Эта инструкция также доступна по адресу www.hotpoint.eu В настоящей инструкции и на самом приборе содержатся важные указания по безопасности. Их необходимо прочесть и выполнять постоянно. Изготовитель снимает с себя всякую ответственность за последствия несоблюдения настоящих указаний по безопасности, ненадлежащего использования прибора или неправильные рабочие настройки на пульте управления.

ПРЕДОСТЕРЕЖЕНИЯ

Очень маленьких детей (до 3 лет) не следует подпускать к прибору. Дети в возрасте от 3 до 8 лет могут находиться рядом с прибором только под постоянным присмотром.

Дети, начиная с 8-летнего возраста, лица с ограниченными физическими, сенсорными или умственными способностями и лица, не имеющие достаточных знаний и навыков, могут пользоваться прибором только под присмотром или после того, как получат указания по безопасному использованию прибора и осознают имеющиеся опасности. Не позволяйте детям играть с прибором. Дети не должны осуществлять чистку и уход за прибором без надзора со стороны взрослых.

ОСТОРОЖНО! Во время эксплуатации внешние части прибора могут сильно нагреться, поэтому дети должны находиться на безопасном расстоянии от него. Прибор вырабатывает горячую воду. Будьте осторожны, чтобы избежать попадания брызг во избежание ожогов. Если прибор поврежден или работает неправильно, не пытайтесь его отремонтировать. Выключите прибор, отключите его от электросети и обратитесь в Сервисный центр.

РАЗРЕШЕННОЕ ИСПОЛЬЗОВАНИЕ

ВНИМАНИЕ! Для управления прибором не используйте внешний таймер или систему дистанционного управления.

Данный прибор предназначен для использования только в бытовых условиях.

Данный прибор не предназначен для использования в следующих случаях: в бытовых комнатах персонала в различных предприятиях, офисах и др. трудовых коллективах; на фермах; в номерах отелей, мотелей и прочих жилых помещениях.

Данный прибор не предназначен для профессионального использования. Запрещается использовать печь вне помещений.

Запрещается хранить взрывоопасные или горючие вещества (например, бензин или аэрозольные баллоны) внутри прибора или рядом с ним во избежание пожара.

УСТАНОВКА

Перемещать и устанавливать прибор должны двое или более человек во избежание травм. При распаковке и установке следует использовать защитные перчатки во избежание порезов. Установку, включая подключение водоснабжения (при наличии), и ремонт прибора должен выполнять только квалифицированный техник. Запрещается ремонтировать или заменять части прибора, за исключением случаев, особо оговоренных в руководстве пользователя. Не разрешайте детям подходить близко к месту установки. После распаковки прибора проверьте его на предмет возможных повреждений во время транспортировки. В случае обнаружения проблем обращайтесь к продавцу или в ближайший Сервисный центр. После установки отходы упаковочных материалов (пластик, пенопластовые детали и т. д.) должны храниться в недоступном для детей месте во избежание опасности удушья. Перед выполнением любых операций по установке отключите прибор от электросети во избежание опасности поражения электрическим током. При установке следите за тем, чтобы не повредить кабель питания корпусом прибора, во избежание опасности пожара или поражения электрическим током. Не включайте прибор до завершения установки. Прибор может быть установлен над встроенной духовой печью только в том случае, если она оборудована системой охлаждения.

ЭЛЕКТРИЧЕСКАЯ БЕЗОПАСНОСТЬ

До подключения прибора проверьте, чтобы указанное на табличке напряжение соответствовало напряжению сети.

Для прибора должна иметься возможность отключения от электросети посредством отсоединения вилки от розетки (если к ней есть доступ) или с помощью многополюсного выключателя,

устанавливаемого до розетки. Прибор должен быть заземлен в соответствии с национальными стандартами электрической безопасности.

Не используйте удлинители, разветвители и переходники. После завершения установки электрические компоненты должны стать недоступны для пользователя. Не прикасайтесь к прибору мокрыми руками или если вы стоите босиком. Не пользуйтесь прибором, если у него повреждены сетевой шнур или вилка, если он неисправен или был поврежден вследствие удара или падения. Если сетевой шнур поврежден, его следует заменить на такой же во избежание опасности поражения электрическим током.

ЧИСТКА И УХОД

ОСТОРОЖНО! Перед выполнением любых операций по очистке или техническому обслуживанию убедитесь, что прибор отключен от электросети, во избежание опасности поражения электрическим током. Никогда не используйте для чистки пароочистители.

Запрещается погружать прибор в воду.

Регулярно опорожняйте поддон для сбора капель во избежание переполнения и опасности травм.

Всегда очищайте трубки внутри емкости для молока после использования во избежание опасности отравления.

Во время промывки из носиков для кофе течет горячая вода. Избегайте попадания брызг воды во избежание ожогов.

РЕКОМЕНДАЦИИ ПО ЗАЩИТЕ ОКРУЖАЮЩЕЙ СРЕДЫ

УТИЛИЗАЦИЯ УПАКОВОЧНОГО МАТЕРИАЛА

Упаковочный материал на 100% пригоден для переработки, о чем свидетельствует соответствующий символ . Различные части упаковки должны быть утилизированы в полном соответствии с действующими местными нормами по утилизации отходов.

УТИЛИЗАЦИЯ СТАРЫХ ЭЛЕКТРОБЫТОВЫХ ПРИБОРОВ

Данный прибор изготовлен из материалов, пригодных к переработке или повторному использованию. Утилизируйте прибор в соответствии с местными правилами утилизации отходов. Дополнительную информацию о правилах обращения с электробытовыми приборами, их утилизации и переработке можно получить в местных государственных органах, службе сбора бытовых отходов или в магазине, где был приобретен прибор. Данный прибор несет маркировку в соответствии с Европейской Директивой 2012/19/ЕС по утилизации электрического и электронного оборудования (WEEE). Обеспечив правильную утилизацию данного изделия, вы сможете предотвратить негативные последствия для окружающей среды и здоровья человека, которые могли бы иметь место при неправильном обращении с изделием.



Символ  на самом изделии или в сопроводительной документации указывает, что при утилизации данного изделия с ним нельзя обращаться как с обычными бытовыми отходами. Вместо этого его следует сдать на переработку в соответствующий пункт приема электрического и электронного оборудования.

УСТАНОВКА ПРИБОРА

При установке прибора следуйте указаниям прилагаемой отдельно инструкции по монтажу.



ПРИНАДЛЕЖНОСТИ И ДЕТАЛИ

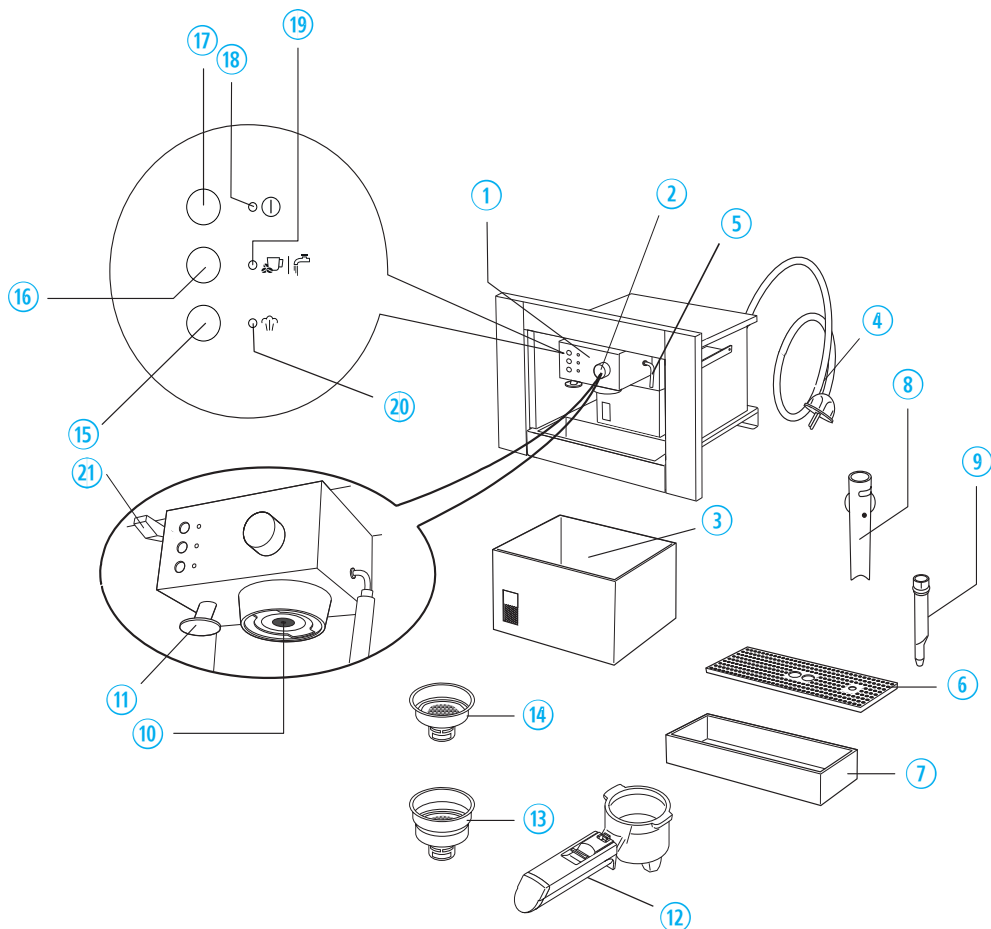

- | | | | | | |
|---|----------------------------------|----|-----------------------------|----|--|
| 1 | Панель управления | 8 | Капучинатор | 15 | Кнопка выбора пара |
| 2 | Ручка «ПАР» | 9 | Сопло | 16 | Кнопка кофе / горячей воды |
| 3 | Емкость для воды | 10 | Выход паровода | 17 | Кнопка ВКЛ./ВЫКЛ. |
| 4 | Кабель электропитания | 11 | Темпер | 18 | Индикатор включения |
| 5 | Трубка горячей воды / пара | 12 | Держатель фильтра | 19 | Индикатор правильной температуры (кофе или горячая вода) |
| 6 | Решетка поддона для сбора капель | 13 | Большой фильтр на две чашки | 20 | Индикатор «ПАР» |
| 7 | Поддон для сбора капель | 14 | Малый фильтр на одну чашку | 21 | Кнопка включения освещения |

ЗАПОЛНЕНИЕ ЕМКОСТИ ДЛЯ ВОДЫ

- 1 **Извлеките емкость для воды, потянув за нее** (в сторону передней части).

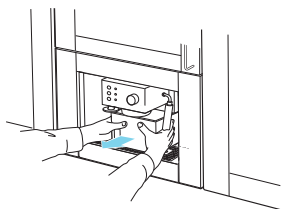

- 2 **Заполните емкость свежей чистой водой, не превышая уровень MAX.** Установите емкость на место.

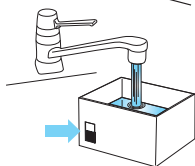

ЗАПРЕЩАЕТСЯ ИСПОЛЬЗОВАТЬ ПРИБОР БЕЗ ВОДЫ В ЕМКОСТИ. Не забывайте доливать воду, если ее уровень в емкости опускается до одного-двух сантиметров от дна.

АВТОМАТИЧЕСКОЕ ВЫКЛЮЧЕНИЕ

Для экономии энергии прибор оснащен функцией автоматического отключения (индикатор питания выключается), если он не используется долгое время.

Чтобы снова включить машину, нажмите кнопку «ВКЛ./ВЫКЛ.»

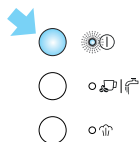

ПРЕДВАРИТЕЛЬНЫЙ ПРОГРЕВ КОФЕМАШИНЫ

Чтобы закрепить держатель фильтра, поместите его под выходом паровода, направив ручку влево, поднимите держатель вверх и одновременно с усилием поверните ручку вправо.

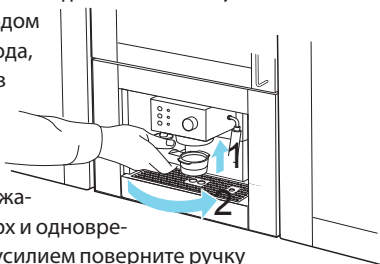

1. **Включите машину**, нажав кнопку «ВКЛ./ВЫКЛ.», и прикрепите держатель фильтра к прибору, не засыпая в него молотый кофе.

2. **Поместите чашку под держателем фильтра.** Используйте ту же чашку, в которую будете наливать кофе, чтобы предварительно подогреть ее.

3. **Подождите, пока не загорится индикатор правильной температуры,** и сразу после этого нажмите на кнопку приготовления кофе. Дайте воде вытечь, пока индикатор правильной температуры не погаснет, затем прекратите подачу, снова нажав на кнопку приготовления кофе.

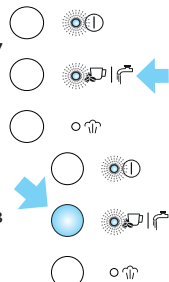

4. **Вылейте воду из чашки.** Подождите, пока индикатор правильной температуры снова не загорится, и повторите ту же операцию. (При снятии держателя фильтра может образоваться небольшое и безвредное облачко пара. Это нормально).

ПРИГОТОВЛЕНИЕ КОФЕ ЭСПРЕССО С ПОМОЩЬЮ ДЕРЖАТЕЛЯ ФИЛЬТРА ДЛЯ МОЛОТОГО КОФЕ

1. После предварительного прогрева прибора, как описано выше, поместите фильтр для молотого кофе в держатель фильтра, убедившись, что выступ правильно вставлен в паз. Используйте малый фильтр для приготовления одной чашки кофе или большой для приготовления двух чашек.

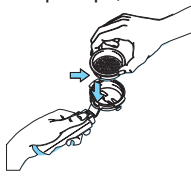

2. Чтобы приготовить одну чашку кофе, насыпьте одну мерную ложку без горки молотого кофе (около 7 г) в фильтр. Чтобы приготовить две чашки кофе, насыпьте в фильтр две мерных ложки молотого кофе наполненных неплотно (примерно 6 + 6 г).



Засыпайте кофе в фильтр постепенно, чтобы он не пересыпался через край.

ПРИМЕЧАНИЕ: для правильной работы очистите фильтр от остатков молотого кофе от предыдущего приготовления, прежде чем засыпать новый.

3. Равномерно распределите молотый кофе и слегка прижмите его темпером.

ПРИМЕЧАНИЕ: правильная трамбовка молотого кофе очень важна для приготовления хорошего эспрессо.

Если кофе утрамбован слишком сильно, подача кофе будет медленной, а пенка — темной. Если кофе утрамбован слишком слабо, подача кофе будет слишком быстрой, а пенка — светлой, и ее будет немного.

4. Удалите излишек кофе с краев держателя фильтра и прикрепите держатель фильтра к прибору. Поворачивайте держатель с усилием, чтобы избежать утечки воды.

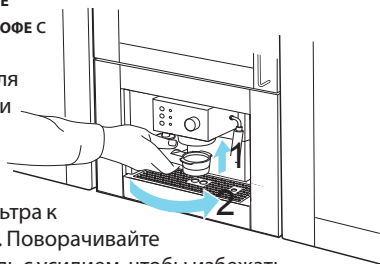

5. Поместите чашку или чашки под носиками держателя фильтра. Рекомендуется прогреть чашки перед приготовлением кофе, ополоснув их небольшим количеством горячей воды.



6. Убедитесь, что индикатор правильной температуры горит (если не горит, подождите, пока загорится), а затем нажмите кнопку приготовления кофе. Когда будет налито нужное количество кофе, снова нажмите на ту же кнопку. (Не следует наливать кофе дольше 45 секунд за один раз).

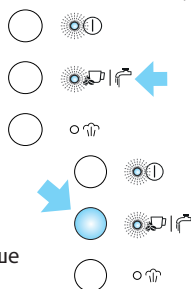

7. Чтобы снять держатель фильтра, поверните его ручку справа налево.

ПРИМЕЧАНИЕ: во избежание брызг не снимайте держатель фильтра, пока прибор осуществляет подачу кофе.

8. Чтобы удалить использованный молотый кофе, заблокируйте фильтр на месте с помощью рычага, встроенного в ручку, и опорожните фильтр, перевернув держатель фильтра вверх ногами и постучав им.

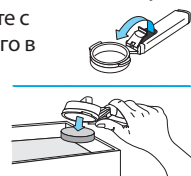

9. Чтобы выключить машину, нажмите кнопку «ВКЛ./ВЫКЛ.».

ПРИМЕЧАНИЕ: при первом использовании прибора следует промыть все принадлежности и внутренние контуры, приготовив не менее пяти чашек, не используя молотого кофе.

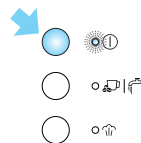

ПРИГОТОВЛЕНИЕ КОФЕ ЭСПРЕССО С ПОМОЩЬЮ ФИЛЬТР-ПАКЕТОВ ESE

1. ПРОГРЕЙТЕ ПРИБОР, как описано в разделе «ПРЕДВАРИТЕЛЬНЫЙ ПРОГРЕВ КОФЕМАШИНЫ», убедившись, что держатель фильтра прикреплен к прибору. Таким образом можно получить более горячий кофе.

ПРИМЕЧАНИЕ: используйте фильтр-пакеты (чалды), соответствующие стандарту ESE, на что указывает следующий логотип на пачке:



Стандарт ESE — это система, принятая ведущими производителями фильтр-пакетов (чалд) для кофемашин, которая позволяет легко и быстро приготовить кофе эспрессо.

2. ПОМЕСТИТЕ МАЛЫЙ ФИЛЬТР (для 1 чашки или таблеток) в держатель фильтра, убедившись, что выступ правильно вставлен в паз.



3. ВСТАВЬТЕ ФИЛЬТР-ПАКЕТ ESE, поместив его как можно ближе к центру. Всегда следуйте инструкциям на упаковке фильтр-пакетов, чтобы правильно их разместить.



4. ПРИКРЕПИТЕ

ДЕРЖАТЕЛЬ ФИЛЬТРА к прибору.

Всегда поворачивайте ручку до упора.

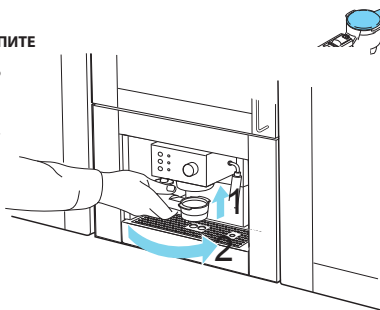

5. ВЫПОЛНИТЕ ДЕЙСТВИЯ, описанные в пунктах 5, 6 и 7 предыдущего параграфа.

ПРИГОТОВЛЕНИЕ КАПУЧИНО

1. ПРИГОТОВЬТЕ КОФЕ ЭСПРЕССО, как описано в предыдущих параграфах, используя достаточно большие чашки.

2. НАЖМИТЕ КНОПКУ «ПАР» и подождите, пока не загорится индикатор правильной температуры. Это означает, что бойлер достиг идеальной температуры для образования пара.

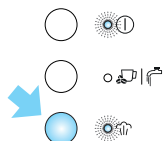

3. ТЕМ ВРЕМЕНЕМ налейте в приемную емкость около 100 граммов молока на каждую приготавливаемую чашку капучино. Молоко должно иметь температуру хранения в холодильнике (не горячее!). Выбирая размер приемной емкости, помните, что объем молока увеличивается в два-три раза.

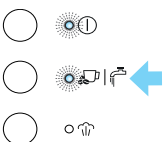

ПРИМЕЧАНИЕ: рекомендуется использовать полуобезжиренное молоко при температуре хранения в холодильнике.



4. ПОМЕСТИТЕ ПРИЕМНУЮ ЕМКОСТЬ с молоком под капучинатором.

5. ПОГРУЗИТЕ КАПУЧИНАТОР в молоко примерно на 5 мм и поверните ручку подачи пара против часовой стрелки, следя за тем, чтобы выпуклая линия на капучинаторе (указанная стрелкой) не была погружена в молоко. Поверните ручку подачи пара не менее чем на пол-оборота против часовой стрелки. Пар выходит из капучинатора, вспенивая молоко. Чтобы получить более густую пенку, погрузите капучинатор в молоко и вращайте емкость медленными движениями снизу вверх.



6. КОГДА БУДЕТ ДОСТИГНУТА НУЖНАЯ ТЕМПЕРАТУРА (идеальная температура — 60° С), прекратите подачу пара, повернув ручку подачи пара по часовой стрелке и одновременно нажав кнопку «Пар».

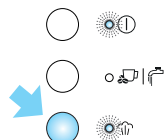

7. НАЛЕЙТЕ ВСПЕНЕННОЕ МОЛОКО в чашки с кофе эспрессо, приготовленным до этого. Капучино готово. Добавьте сахар по вкусу и, при желании, посыпьте пенку порошком какао.

ПРИМЕЧАНИЕ: чтобы приготовить больше одной чашки капучино, сначала приготовьте все чашки кофе, а затем приготовьте вспененное молоко для всех чашек капучино.

ПРИМЕЧАНИЕ: чтобы снова приготовить кофе после вспенивания молока, сначала дайте бойлеру остыть, иначе кофе будет иметь привкус горелого. Чтобы охладить его, поместите емкость под выходом паровода, нажмите кнопку «Пар» и дайте стечь воде, пока не погаснет индикатор правильной температуры. Приготовьте кофе, как описано в предыдущих параграфах.

ПРИМЕЧАНИЕ: всегда очищайте капучинатор после использования. Для этого выполните следующие действия:

1. ВЫПУСТИТЕ НЕМНОГО ПАРА, повернув на несколько секунд ручку подачи пара. При этом будет удалено молоко, оставшееся в носике для пара.

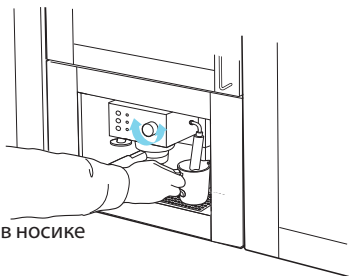

ПРИМЕЧАНИЕ: для обеспечения гигиены рекомендуется выполнять эту процедуру каждый раз после приготовления капучино, чтобы молоко не застывало в контуре подачи молока.

2. КРЕПКО ВОЗЬМИТЕСЬ ЗА ТРУБКУ капучинатора одной рукой, а другой выверните сам капучинатор, повернув его по часовой стрелке и потянув вниз.

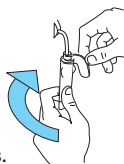

3. СНИМИТЕ СОПЛО с трубки подачи пара, потянув его вниз.

4. ТЩАТЕЛЬНО ПРОМОЙТЕ капучинатор и сопло подачи пара теплой водой.

5. УБЕДИТЕСЬ, что два отверстия, изображенных на рисунке, не заблокированы. При необходимости очистите их булавкой.

6. УСТАНОВИТЕ НА МЕСТО СОПЛО подачи пара, вставив его в трубку подачи пара и с усилием повернув, нажимая в направлении верхней части трубки.

7. УСТАНОВИТЕ НА МЕСТО КАПУЧИНАТОР, вставив его и повернув против часовой стрелки.

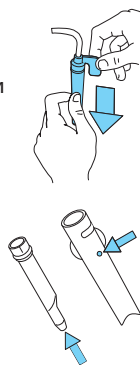

ПОЛУЧЕНИЕ ГОРЯЧЕЙ ВОДЫ

1. ВКЛЮЧИТЕ ПРИБОР, нажав кнопку «ВКЛ./ВЫКЛ.».

Подождите, пока не загорится индикатор правильной температуры.

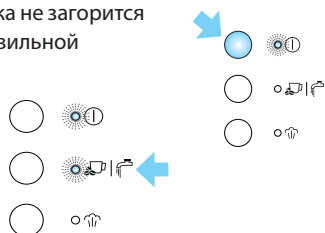

2. ПОМЕСТИТЕ ПРИЕМНУЮ ЕМКОСТЬ под капучинатором.

3. НАЖМИТЕ КНОПКУ ПРИГОТОВЛЕНИЯ кофе и одновременно поверните ручку подачи пара против часовой стрелки. Из капучинатора польется вода.

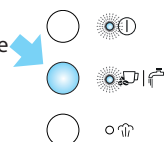

4. ЧТОБЫ ПРЕРВАТЬ ПОДАЧУ ГОРЯЧЕЙ ВОДЫ, поверните ручку подачи пара по часовой стрелке и снова нажмите на кнопку приготовления кофе. (Не следует наливать горячую воду дольше 45 секунд за один раз).

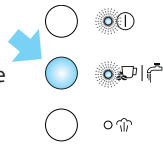

ЧИСТКА И УХОД

1. Перед выполнением любых процедур очистки дайте прибору остыть и отключите его от электросети.

2. Не используйте растворители или абразивные чистящие средства для очистки прибора. Достаточно мягкой влажной ткани.

3. Регулярно опорожняйте и мойте поддон для сбора капель и решетку поддона для сбора капель.

4. Регулярно мойте емкость для воды.

ЧИСТКА ДЕРЖАТЕЛЯ ФИЛЬТРА

Приблизительно через каждые **200** приготовленных чашек кофе очищайте держатель фильтра от молотого кофе следующим образом:

- ❧ Снимите фильтр со вспенивателем.
- ❧ Очистите внутреннюю часть держателя фильтра. Запрещается мыть его в посудомоечной машине.
- ❧ Отвинтите колпачок вспенивателя, повернув его против часовой стрелки.
- ❧ Снимите вспениватель с емкости, нажав на конец колпачка.
- ❧ Снимите прокладку.

Промойте все детали и тщательно очистите металлический фильтр горячей водой и щеткой.

Убедитесь, что отверстия в металлическом фильтре не заблокированы. При необходимости очистите их булавкой.

- ❧ Установите на место фильтр и прокладку на пластмассовом диске. Убедитесь, что штифт на пластиковом диске входит в отверстие в прокладке, показанное стрелкой.
- ❧ Установите узел в сборе в контейнер стального фильтра, убедившись, что штифт вошел в отверстие в опоре.
- ❧ Затем завинтите колпачок, повернув его по часовой стрелке. Если не выполнять очистку описанным выше способом, гарантия будет недействительна.

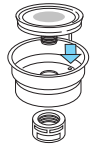
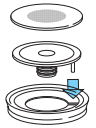

ОЧИСТКА ВЫХОДА ПАРООТВОДА

Приблизительно через каждые **300** приготовленных чашек кофе выход паровода для приготовления эспрессо необходимо очищать следующим образом:

1. Убедитесь, что прибор не горячий и отключен от электросети.

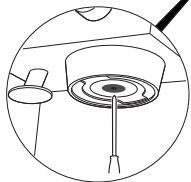

2. С помощью отвертки отвинтите винт, удерживающий фильтр выхода паровода для приготовления эспрессо.

3. Очистите бойлер влажной тряпкой.

4. Тщательно вымойте выход паровода горячей водой и щеткой. Убедитесь, что его отверстия не заблокированы. При необходимости очистите их булавкой.

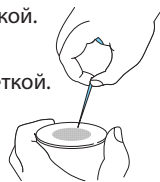

5. Промойте в проточной воде, непрерывно протирая его.

6. Привинтите выход паровода на место. Если не выполнять очистку описанным выше способом, гарантия будет недействительна.

УДАЛЕНИЕ НАКИПИ

Рекомендуется удалять накипь из кофемашины приблизительно через каждые 200 приготовленных чашек кофе, но не реже чем раз в два месяца.

Используйте имеющиеся в продаже средства, предназначенные специально для удаления накипи из кофемашин эспрессо.

Если такое средство недоступно, действуйте следующим образом.

1. Налейте в емкость пол-литра воды.

2. Растворите в ней 2 столовых ложки (около 30 г) лимонной кислоты (продается в аптеках).

3. Нажмите кнопку «ВКЛ./ВЫКЛ.» и подождите, пока не загорится индикатор правильной температуры.

4. Убедитесь, что держатель фильтра не установлен, и поместите приемную емкость под выходом паровода.

5. Нажмите кнопку приготовления кофе и опорожните емкость наполовину, время от времени поворачивая ручку подачи пара, чтобы выпустить небольшое количество раствора. Остановите подачу раствора, снова нажав на ту же кнопку.

6. Выключите прибор.

7. Дайте раствору поработать в течение 15 минут, затем снова включите прибор.

8. Нажмите кнопку приготовления кофе, чтобы полностью опорожнить емкость.

9. Чтобы удалить остатки раствора и накипи, тщательно промойте емкость, заполните ее чистой водой (без лимонной кислоты) и установите на место.

10. Нажмите кнопку приготовления кофе и выпускайте воду, пока емкость полностью не опорожнится.

11. Остановите выпуск воды и снова повторите операции 9, 10 и 11. Ремонт повреждений кофемашины, вызванных накипью, не будет покрыт гарантией, если не выполнять регулярно удаление накипи, как описано выше.

Неисправность	Возможная причина	Способ устранения
Кофе эспрессо не подается	<ul style="list-style-type: none"> ☹️ Нет воды в емкости. ☹️ Отверстия в носиках держателя фильтра заблокированы. ☹️ Выход паротвода для приготовления эспрессо заблокирован. ☹️ Фильтр заблокирован. ☹️ Емкость вставлена неправильно. 	<ul style="list-style-type: none"> ☺️ Заполните емкость водой. ☺️ Очистите отверстия носиков. ☺️ Очистите, как описано в главе «Очистка выхода паротвода». ☺️ Очистите, как описано в главе «Очистка держателя фильтра». ☺️ Вставьте емкость правильно.
Кофе эспрессо вытекает с краев держателя фильтра, а не из отверстий.	<ul style="list-style-type: none"> ☹️ Держатель фильтра вставлен неправильно. ☹️ Прокладка бойлера для приготовления эспрессо утратила эластичность. ☹️ Носики выступают из отверстий держателя фильтра. 	<ul style="list-style-type: none"> ☺️ Прикрепите держатель фильтра правильно и с усилием поверните ручку до упора. ☺️ Обратитесь в сервисный центр для замены эластичной прокладки бойлера. ☺️ Очистите отверстия носиков.
Кофе эспрессо холодный	<ul style="list-style-type: none"> ☹️ Индикатор правильной температуры не горел в момент нажатия кнопки приготовления кофе. ☹️ Не был выполнен предварительный прогрев. ☹️ Чашки не были предварительно прогреты. 	<ul style="list-style-type: none"> ☺️ Подождите, пока загорится индикатор правильной температуры, прежде чем нажимать кнопку приготовления кофе. ☺️ Прогрейте прибор, как описано в разделе «Предварительный прогрев кофемашины». ☺️ Предварительно прогрейте чашки, ополоснув их горячей водой.
Повышенный шум при работе насоса	<ul style="list-style-type: none"> ☹️ Емкость для воды пуста. ☹️ Емкость вставлена неправильно. 	<ul style="list-style-type: none"> ☺️ Заполните емкость водой. ☺️ Вставьте емкость правильно.

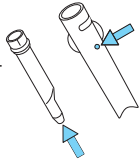
Неисправность	Возможная причина	Способ устранения
<p>Кофейная пенка слишком светлая (слишком быстро подается из носика)</p>	<ul style="list-style-type: none"> ☞ Молотый кофе не был достаточно утрамбован. ☞ Молотого кофе недостаточно. ☞ Молотый кофе имеет слишком грубый помол. ☞ Неправильный тип молотого кофе. 	<ul style="list-style-type: none"> ☞ Утрамбовывайте молотый кофе более плотно. ☞ Добавьте больше молотого кофе. ☞ Используйте только молотый кофе для кофемашин эспрессо. ☞ Измените тип молотого кофе.
<p>Кофейная пенка слишком темная (слишком медленно подается из носика)</p>	<ul style="list-style-type: none"> ☞ Молотый кофе был чрезмерно утрамбован. ☞ Молотого кофе слишком много. ☞ Выход паропровода для приготовления эспрессо заблокирован. ☞ Фильтр заблокирован. ☞ Молотый кофе имеет слишком мелкий помол. ☞ Кофе отсырел или слишком мелко смолот. ☞ Неправильный тип молотого кофе. 	<ul style="list-style-type: none"> ☞ Утрамбовывайте кофе менее плотно. ☞ Уменьшите количество молотого кофе. ☞ Очистите, как описано в главе «Очистка выхода паропровода». ☞ Очистите, как описано в главе «Очистка держателя фильтра». ☞ Используйте только молотый кофе для кофемашин эспрессо. ☞ Используйте только молотый кофе для кофемашин эспрессо. Убедитесь, что он не отсырел. ☞ Измените тип молотого кофе.
<p>При приготовлении капучино не образовывается молочная пенка</p>	<ul style="list-style-type: none"> ☞ Молоко недостаточно холодное. ☞ Капучинатор засорен. 	<ul style="list-style-type: none"> ☞ Всегда используйте полуобезжиренное молоко при температуре хранения в холодильнике. ☞ Тщательно очистите отверстия капучинатора, в особенности обозначенные стрелками. 

СПОСОБЫ ПОЛУЧЕНИЯ РУКОВОДСТВА “ИСПОЛЬЗОВАНИЕ И УХОД”

- 🔗  **WWW** Загрузите руководство «Использование и уход» с нашего сайта **www.hotpoint.eu** (используйте этот QR-код), указав коммерческий код изделия.



- 🔗 **Руководство** можно также получить, обратившись в наш Сервисный центр.

ОБРАЩЕНИЕ В СЕРВИСНЫЙ ЦЕНТР

Контактная информация представлена в гарантийном буклете. При обращении в наш Сервисный центр, сообщите коды, указанные на паспортной табличке изделия.

НАПРЯЖЕНИЕ ПИТАНИЯ	220—230 В/50 Гц
НОМИНАЛЬНАЯ ПОТРЕБЛЯЕМАЯ МОЩНОСТЬ	1100 Вт
ПРЕДОХРАНИТЕЛЬ	10 А (ВЕЛИКОБРИТАНИЯ - 13 А)
НАРУЖНЫЕ РАЗМЕРЫ (ВxШxГ)	382 x 595 x 305