

Whirlpool

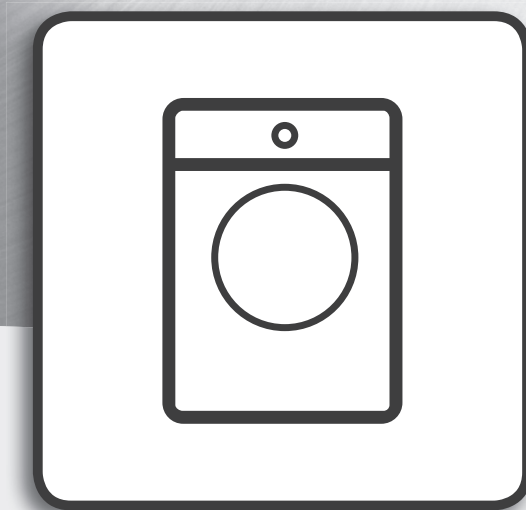

Руководство пользователя



www.whirlpool.eu/register



РУКОВОДСТВО ПОЛЬЗОВАТЕЛЯ



БЛАГОДАРИМ ВАС ЗА ПРИОБРЕТЕНИЕ ИЗДЕЛИЯ МАРКИ WHIRLPOOL.

Для получения более полной технической поддержки
зарегистрируйте ваш прибор на www.whirlpool.eu/register

УКАЗАТЕЛЬ

РУКОВОДСТВО ПО БЕЗОПАСНОМУ ИСПОЛЬЗОВАНИЮ	3
Указания по безопасности	3
РУКОВОДСТВО «ИСПОЛЬЗОВАНИЕ И УХОД»	5
Описание изделия	5
Лоток для моющих средств	5
Технические параметры водоснабжения.....	5
Панель управления	6
Программы	6
Опции.....	7
Режимы	7
Таблица программ	8
Дверца.....	8
Принадлежности.....	8
Как пользоваться прибором	9
Первое использование	9
Ежедневное использование	9
Символы на дисплее	11
Полезные советы	11
Очистка и уход	12
Очистка внешних частей стиральной машины.....	12
Проверка заливного шланга	12
Очистка сетчатых фильтров на заливном шланге	13
Очистка лотка для моющих средств.....	13
Очистка фильтра воды/слив оставшейся воды.....	14
Поиск и устранение неисправностей	15
Перевозка и перемещение.....	16
Сервисный центр	17
ИНСТРУКЦИИ ПО УСТАНОВКЕ	18

УКАЗАНИЯ ПО БЕЗОПАСНОСТИ

Прежде чем пользоваться прибором, прочтите данную инструкцию по безопасности. Сохраните ее для возможности обращения в будущем. В настоящей инструкции и на самом приборе содержатся важные указания по безопасности. Их необходимо прочесть и выполнять постоянно. Изготовитель снимает с себя всякую ответственность за последствия несоблюдения настоящих указаний по безопасности, ненадлежащего использования прибора или неправильные рабочие настройки на пульте управления.

⚠ **Очень маленьких детей (до 3 лет) не следует подпускать к прибору. Не разрешайте маленьким детям (3-8 лет) близко подходить к прибору без постоянного присмотра. Дети старше 8 лет, лица с ограниченными физическими, сенсорными или умственными способностями и лица, не имеющие достаточных знаний и навыков, могут пользоваться прибором только под присмотром или если они получили указания по безопасному использованию прибора и осознают имеющуюся опасность. Не позволяйте детям играть с прибором. Дети могут осуществлять чистку и уход за прибором только под присмотром взрослых. Не пытайтесь открыть силой заблокированный люк, не используйте его в качестве подножки.**

ИСПОЛЬЗОВАНИЕ ПО НАЗНАЧЕНИЮ

⚠ **ОСТОРОЖНО:** Данный прибор не предназначен для работы с управлением от внешнего переключателя устройства, такого как таймер, или пульта дистанционного управления.

⚠ Этот прибор предназначен для использования в быту, а также: на кухнях для работников на фабриках, в офисах и других организациях; на фермах; для клиентов в отелях, мотелях, хостелах и других жилых помещениях.

⚠ Не перегружайте машину выше максимального объема загрузки (кг сухой ткани), указанной в таблице программ.

⚠ Данный прибор не предназначен для профессионального использования. Запрещается использовать духовку вне помещений.

⚠ Не используйте растворители (например, скипидар, бензол), чистящие средства, содержащие растворители, чистящие порошки, моющие средства для стекла, моющие средства общего назначения или легко воспламеняющиеся жидкости; Не стирайте в машине ткани, обработанные растворителями или горючими жидкостями.

УСТАНОВКА

⚠ Для перемещения и установки прибора требуется участие двух или более человек: существует риск получения травм. Во время распаковки и установки прибора используйте защитные рукавицы - риск порезов.

Если вы собираетесь установить сушильную машину на стиральную машину, обратитесь в

ПРОЧТИТЕ И СОБЛЮДАЙТЕ

наш Сервисный центр или к специализированному дилеру, чтобы уточнить, возможно ли это. Установка сушильной машины на стиральную возможна только в случае использования специального монтажного комплекта, который можно приобрести в нашем Сервисном центре или у вашего специализированного дилера.

⚠ Переместите прибор, не поднимая его за рабочую поверхность или верхнюю крышку.

⚠ Установку, включая подключение к водопроводной сети (при наличии), к сети электроснабжения, а также ремонт прибора должен выполнять только квалифицированный персонал. Запрещается ремонтировать или заменять любые детали прибора, за исключением случаев, особо оговоренных в руководстве по эксплуатации.

Не разрешайте детям подходить близко к месту установки. После распаковки прибора убедитесь, что он не поврежден во время транспортировки. В случае обнаружения проблем обращайтесь к продавцу или в ближайший сервисный центр. После установки отходы упаковочных материалов (пластик, пенопластовые детали и т.д.) должны храниться в недоступном для детей месте во избежание опасности удушья. Перед выполнением любых операций по установке отключите прибор от электросети: существует опасность поражения электрическим током. При установке соблюдайте осторожность, чтобы не повредить сетевой шнур корпусом прибора - опасность пожара и поражения электрическим током. Не включайте прибор до завершения установки.

⚠ Не устанавливайте электроприбор в местах, где он может подвергаться воздействию экстремальных условий окружающей среды: плохая вентиляция, пониженная (менее 5 °C) или повышенная (более 35 °C) температура.

⚠ При установке прибора убедитесь, что он занимает устойчивое положение на полу, опираясь на него всеми четырьмя ножками. При необходимости отрегулируйте ножки и проверьте горизонтальность прибора при помощи пузырькового уровня.

⚠ Если прибор устанавливается на деревянный или «плавающий» пол (например, некоторые виды паркета и ламината), закрепите на полу в месте установки лист фанеры размером не менее 60 x 60 x 3 см и установите на него прибор.

⚠ Подсоединяйте заливной шланг (шланги) к водопроводу в соответствии с правилами местной организации по водоснабжению.

⚠ Для моделей машин, заполняемых только холодной водой: не подключайте прибор к стояку горячего водоснабжения.

⚠ Для моделей, которые могут использовать горячую воду: температура подаваемой горячей воды не должна превышать 60 °C.

⚠ Стиральная машина оснащена транспортными болтами, предотвращающими возможное повреждение внутренних частей во время транспортировки. Перед началом эксплуатации машины обязательно удалите эти болты. После их удаления закройте отверстия 4 прилагаемыми пластиковыми заглушками.

⚠ Перед использованием подождите несколько часов с момента установки, чтобы прибор смог адаптироваться к условиям окружающей среды в помещении.

⚠ Убедитесь, что вентиляционные отверстия в основании стиральной машины (если таковые имеются у вашей модели) не загораживаются ковром или другим материалом.

⚠ Для подключения прибора к водопроводу используйте исключительно новые шланги. Не используйте повторно старый комплект шлангов.

⚠ Давление подаваемой в машину воды должно составлять 0,1–1 МПа.

УКАЗАНИЯ ПО ЭЛЕКТРИЧЕСКОЙ БЕЗОПАСНОСТИ

⚠ Для прибора должна иметься возможность отключения от электросети посредством отсоединения вилки от розетки (если к ней есть доступ) или с помощью многополюсного выключателя, устанавливаемого до розетки. Прибор должен быть заземлен в соответствии с национальными стандартами электрической безопасности.

⚠ Не используйте удлинители, разветвители и переходники. После завершения установки электрические компоненты должны быть недоступны для пользователя. Не используйте прибор, если Вы мокрые или босиком. Не пользуйтесь прибором, если у него повреждены сетевой шнур или вилка, если он неисправен или был поврежден вследствие удара или падения.

⚠ В случае повреждения сетевого шнура, во избежание возникновения опасных ситуаций, в том числе поражения электрическим током, он должен быть заменен заводом-изготовителем, сотрудником сервисного центра или иным квалифицированным специалистом.

ЧИСТКА И УХОД

⚠ **ВНИМАНИЕ:** Перед проведением технического обслуживания прибора убедитесь в том, что он выключен и отсоединен от электросети; никогда не используйте пароочистители: существует опасность поражения электрическим током.

УТИЛИЗАЦИЯ УПАКОВОЧНОГО МАТЕРИАЛА

Упаковочный материал допускает полную вторичную переработку, о чем свидетельствует символ .

Различные части упаковки должны быть утилизированы в полном соответствии с действующими местными правилами по утилизации отходов.

УДАЛЕНИЕ ВОТХОДЫ СТАРОЙ ЭЛЕКТРОБЫТОВОЙ ТЕХНИКИ

Данный прибор изготовлен из материалов, пригодных к переработке или повторному использованию. Утилизируйте прибор в соответствии с местными правилами по утилизации отходов. Дополнительную информацию о правилах обращения с электробытовыми приборами, их утилизации и переработке можно получить в соответствующих государственных органах, службе сбора бытовых отходов или в магазине, где был приобретен прибор. Данный прибор несет маркировку в соответствии с Европейской Директивой 2012/19/EU по утилизации электрического и электронного оборудования (WEEE). Обеспечив правильную утилизацию данного изделия, Вы можете предотвратить негативные последствия для окружающей среды и здоровья человека.

Символ  на самом изделии или в сопроводительной документации указывает, что при утилизации данного изделия с ним нельзя обращаться как с обычными бытовыми отходами. Вместо этого, его следует сдать на переработку в соответствующий пункт приема электрического и электронного оборудования.



ОПИСАНИЕ ИЗДЕЛИЯ

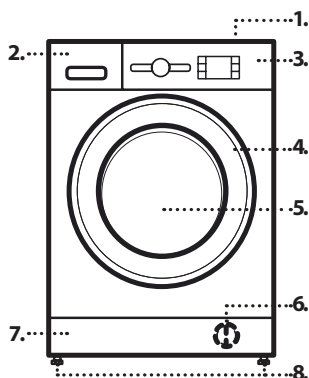

1. Рабочая поверхность
2. Дозатор моющих средств
3. Панель управления
4. Ручка дверцы
5. Дверца
6. Фильтр находится за нижней панелью
7. Нижняя панель (съемная)
8. Регулируемые ножки (4)

ЛОТОК ДЛЯ МОЮЩИХ СРЕДСТВ

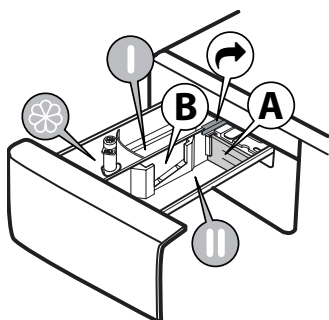

1. Отделение для основной стирки **I**
 - Моющее средство для основной стирки
 - Пятновыводитель
 - Умягчитель воды
 - Для точного дозирования жидких моющих средств рекомендуется использовать съемную пластиковую перегородку **A** (входит в комплект поставки). При использовании стирального порошка установите перегородку в прорезь **B**.
2. Отделение для предварительной стирки **I**
 - Моющее средство для предварительной стирки
3. Отделение для кондиционера **II**
 - Кондиционер для тканей
 - Жидкость для крахмаления

Заливайте кондиционер или раствор жидкость для крахмаления не выше отметки "MAX"..
4. Кнопка фиксатора **↶**
(Нажмите, чтобы извлечь лоток для моющих средств для чистки)

ТЕХНИЧЕСКИЕ ПАРАМЕТРЫ ВОДОСНАБЖЕНИЯ

Подсоединение к системе водоснабжения	
Тип водоснабжения	Холодное
Кран подачи воды	Резьбовой выход 3/4" под шланг
Минимальное давление воды	100 кПа (1 бар)
Максимальное давление воды	1000 кПа (10 бар)

ПАНЕЛЬ УПРАВЛЕНИЯ

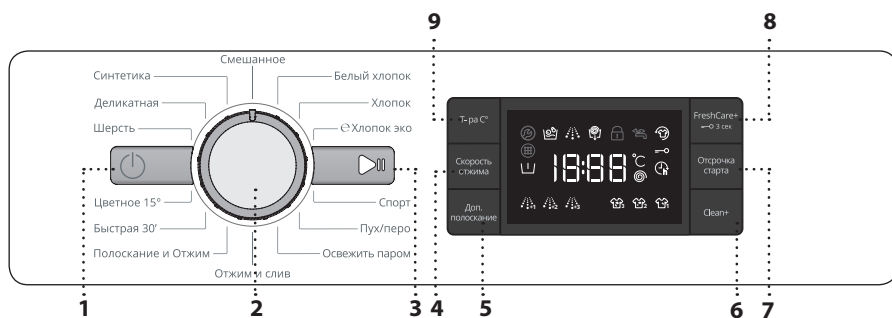

- 1 Кнопка «ВКЛ./ВЫКЛ.» ☰
- 2 Переключатель программ
- 3 Кнопка «Старт/Пауза» ▶⏸
- 4 Кнопка «Отжим»
- 5 Кнопка «Доп. полоскание»
- 6 Кнопка «Clean+»
- 7 Кнопка «Отсрочка старта»
- 8 Кнопка «FreshCare+» /
«Блокировка кнопок» —○
- 9 Кнопка «Температура»

ПРОГРАММЫ

При выборе программы придерживайтесь рекомендаций по уходу, указанных на ярлыках белья. Значение, указанное на символе таза, означает максимальную температуру для стирки белья.

СМЕШАННОЕ

для стирки изделий легкой и обычной степени загрязнения из хлопка, льна, синтетических и смешанных волокон.

БЕЛЫЙ ХЛОПОК

Для стирки нормально и сильно загрязненных полотенец, нижнего белья, столового и постельного белья и т. д. из эластичного хлопка и льна. Этап предварительной стирки перед основной стиркой выполняется для этого цикла только, если установлена температура 90 °С. В этом случае рекомендуется добавлять моющее средство в отделения и для предварительной стирки, и для основной стирки.

ХЛОПОК

Для стирки нормально, сильно загрязненных и грубых хлопчатобумажных изделий.

☉ Хлопок Эко

для стирки вещей нормальной степени загрязнения. При температуре 40 °С и 60 °С — это стандартная программа для стирки хлопчатобумажных изделий и является наиболее оптимальной с точки зрения расхода воды и потребления электроэнергии.

СПОРТ

Для стирки слегка загрязненной спортивной одежды (спортивных костюмов, шорт и т. д.). Для достижения наилучших результатов не рекомендуется превышать максимальную загрузку белья, указанную в ТАБЛИЦЕ ПРОГРАММ. Рекомендуется использовать жидкие моющие средства и в количестве, подходящем для половинной загрузки стиральной машины.

ПУХ/ПЕРО

Предназначена для стирки подбитых пухом двух- или односпальных пуховых одеял, подушек и теплых курток с капюшоном. Рекомендуется загружать такие подбитые пухом изделия в барабан, загнув края внутрь, и не заполнять барабан больше, чем $\frac{3}{4}$ объема. Для лучшего отстирывания рекомендуется использовать жидкие моющие средства.

ОСВЕЖИТЬ ПАРОМ

Данная программа освежает вещи, удаляя неприятные запахи и делая ткани более мягкими (1 кг, примерно 3 вещи). Загрузите только сухие вещи (не грязные) и выберите программу «Освежить паром». По завершении цикла вещи будут слегка влажными, их можно надеть через несколько минут. Программа «Освежить паром» облегчает глажку.

! Не рекомендуется для шерстяных или шелковых вещей.

! Не добавляйте ополаскиватель или стиральное вещество.

ОТЖИМ И СЛИВ

отжимает загруженное белье и затем сливает воду. Для прочных изделий. Если цикл отжима отключен, машина просто сольет воду

ПОЛОСКАНИЕ И ОТЖИМ

Выполняет полоскание и затем отжим. Для прочных изделий.

БЫСТРАЯ 30'

Для быстрой стирки слегка загрязненной одежды. Этот цикл длится всего 30 минут, что экономит время и электроэнергию.

ЦВЕТНОЕ 15°

Стирка в этом цикле способствует сохранению цвета вещей за счет стирки в прохладной воде (15 °С). При этом используется меньше энергии для нагрева воды, но обеспечивается удовлетворительное качество стирки. Подходит для стирки слегка загрязненной одежды, без пятен. Этот цикл стирки при температуре всего 15 °С обеспечивает результаты, сравнимые с циклом стирки смесовых тканей при температуре 40 °С

ШЕРСТЬ

Все изделия из шерсти можно стирать, установив программу «Шерсть», даже, если на их маркировке указано «только ручная стирка». Для получения наилучших результатов используйте специальные моющие средства **не превышайте максимально допустимый вес загрузки белья.**

ДЕЛИКАТНАЯ

для стирки особо деликатных вещей. До стирки рекомендуется вывернуть изделия наизнанку.

СИНТЕТИКА

Для стирки изделий с нормальной степенью загрязнения, изготовленных из синтетических волокон (полиэфира, полиакрила, вискозы и т. д.) или смеси хлопка/синтетических волокон.

ОПЦИИ

! Если выбранная функция несовместима с установленной программой, раздастся сигнал зуммера (3 коротких звуковых сигнала).
! Если выбранная функция несовместима с другой ранее установленной функцией, она выполняться не будет.

CLEAN+

Опция «Clean+» с 3 разными уровнями («Интенсивная стирка», «Ежедневная стирка» и «Быстрая стирка») специально предназначены для выбора подходящего режима стирки в зависимости от ваших потребностей:



Интенсивная стирка : эта опция предназначена для стирки сильно загрязненных вещей и удаления самых трудновыводимых пятен.

Ежедневная стирка : эта опция предназначена для отстирывания повседневных загрязнений и пятен.

Быстрая стирка : эта опция предназначена для отстирывания небольших загрязнений и пятен.

ДОП. ПОЛОСКАНИЕ

Эта опция обеспечивает более эффективное полоскание и оптимальное смывание моющего средства.

Особенно полезно использовать при чувствительной коже. Для тщательного удаления остатков моющего средства нажмите эту кнопку один, два или три раза, чтобы машина выполнила 1 , 2  или 3  дополнительных цикла полоскания после стандартно запрограммированного полоскания. Нажмите кнопку еще раз, чтобы установить режим «Норм.ополаск».

ОТСРОЧКА СТАРТА

Для настройки запуска выбранной программы в другое время, нажмите кнопку, чтобы задать требуемое время отсрочки. При выборе этой функции на дисплее загорится символ . Чтобы отменить отсрочку пуска, нажмите кнопку еще раз, пока на дисплее не отобразится значение «0».

FreshCare+

Эта опция обеспечивает более качественную стирку за счет генерирования пара, препятствующего распространению основных источников неприятного запаха внутри машины. После подачи пара стиральная машина будет деликатно переворачивать белье благодаря медленному вращению барабана. Опция «FreshCare+» запускается после завершения цикла и максимально выполняется в течение 6 часов, при этом можно в любое время прервать ее выполнение, нажав любую кнопку на панели управления или повернув ручку.
(*). Подождите примерно 5 минут прежде, чем открыть дверцу.

T-PA C° (ТЕМПЕРАТУРА)



Для каждой программы предварительно установлена стандартная температура. Для изменения температуры нажмите кнопку «T-ра C°». Значение скорости отобразится на дисплее.

СКОРОСТЬ ОТЖИМА (ОТЖИМ)

Для каждой программы автоматически установлена скорость отжима. Для изменения скорости отжима нажмите кнопку «Скорость отжима». Значение скорости отобразится на дисплее.

РЕЖИМЫ

ВКЛ./ВЫКЛ

Для включения стиральной машины: нажмите кнопку «ВКЛ./ВЫКЛ.» , загорится индикатор кнопки «Старт/Пауза» . Чтобы выключить стиральную машину во время выполнения цикла стирки, нажмите и удерживайте кнопку в течение приблизительно 3 секунд. Если кнопка не удерживается нажатой или была нажата случайно, машина не выключится.
Для выключения стиральной машины после завершения программы: нажмите и удерживайте кнопку «ВКЛ./ВЫКЛ.» , пока не погаснет индикация.

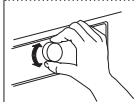



**РУЧКА**

Выбор и подтверждение программ. Поверните, чтобы выбрать программу.



СТАРТ/ПАУЗА

Для запуска программы после завершения настройки. Для приостановки выполняемой программы. Для возобновления выполнения приостановленной программы.

БЛОКИРОВКА КНОПОК



Чтобы заблокировать панель управления, нажмите и удерживайте кнопку «Блокировка кнопок»  в течение примерно 3 секунд. На дисплее загорится символ , указывая на то, что панель управления заблокирована (кроме кнопки «ВКЛ./ВЫКЛ.» ). Таким образом предотвращаются непреднамеренные изменения программ, особенно когда вблизи машины находятся дети. Чтобы разблокировать панель управления, нажмите и удерживайте кнопку «Блокировка кнопок»  в течение примерно 3 секунд.

ОТБЕЛИВАНИЕ

Для отбеливания белья загрузите его в стиральную машину и установите программу «Полоскание и Отжим». Включите машину и дождитесь завершения первого цикла заполнения водой (примерно 2 минуты). Переведите машину в режим паузы, нажав кнопку «Старт/Пауза» , откройте лоток для моющих средств и поместите отбеливатель (точно рекомендованное количество, указанное на упаковке) в отсек для основной стирки, в котором перед этим была установлена перегородка. Запустите выполнение цикла, нажав кнопку «Старт/Пауза» . При желании можно добавить умягчитель ткани в соответствующее отделение лотка для моющего средства.

ДЕМО-РЕЖИМ

Эта функция используется только для презентации товара в процессе продаж. В этом режиме можно управлять стиральной машиной и наблюдать, как она работает без воды.

Для переключения в демо-режим снова включите и выключите стиральную машину. Нажмите и удерживайте кнопку «СТАРТ/ПАУЗА» , затем в течение 5 секунд нажмите также кнопку «ВКЛ./ВЫКЛ.»  и удерживайте обе кнопки нажатыми в течение 10 секунд.



Для выхода из этого режима просто выключите стиральную машину. Нажмите и удерживайте кнопку «СТАРТ/ПАУЗА» , затем в течение 5 секунд нажмите также кнопку «ВКЛ./ВЫКЛ.»  и удерживайте обе кнопки нажатыми в течение 2 секунд.

ТАБЛИЦА ПРОГРАММ

Макс. загрузка 6 кг Потребляемая мощность в «выключенном» режиме 0,5 Вт / в режиме «остановлено» - 8 Вт						Моющие средства и ополаскиватели			Рекомендованные моющие средства	
программа	Температура		Макс. скорость отжима (об/мин)	Макс. загрузка (кг)	Продолжительность (минут)	Пред. стирка	Основная стирка	Кондиционер	Стиральный порошок	Жидкое средство для стирки
	Установленное значение	Допустимый диапазон								
Смешанное	40°C	☼ - 40°C	1000	3	***	—	●	○	—	✓
Белый хлопок	60°C	☼ - 90°C	1000	6.0	***	● (90°C)	●	○	✓	✓
Хлопок	40°C	☼ - 60°C	1000	6.0	230'	—	●	○	✓	✓
☉ Хлопок Эко	60°C	40°C - 60°C	1000	6.0	200'	—	●	○	✓	✓
Спорт	40°C	☼ - 40°C	600	2.5	***	—	●	○	—	✓
Пух/перо	30°C	☼ - 30°C	1000	1	***	—	●	○	—	✓
Освежить паром	—	—	—	1	***	—	—	—	—	—
Отжим и слив	—	—	1000	6.0	***	—	—	—	—	—
Полоскание и Отжим	—	—	1000	6.0	***	—	—	○	—	—
Быстрая 30'	30°C	☼ - 30°C	800	3	***	—	●	○	—	✓
Цветное 15°	15°C	15°C	1000	1.5	***	—	●	○	—	✓
Шерсть	40°C	☼ - 40°C	800	1.5	***	—	●	○	—	✓
Деликатная	30°C	☼ - 30°C	—	0.5	***	—	●	○	—	✓
Синтетика	40°C	☼ - 60°C	1000	3	***	—	●	○	✓	✓

● Необходимо дозировать количество ○ Дозировать по желанию

☉ Хлопок эко - Программы управления в соответствии со Стандартом EN 60456: установите цикл стирки ☉ Хлопок эко и температуру 60°C.

Для всех пробных циклов

Длительный цикл для хлопчатобумажных изделий: установите цикл стирки **Хлопок** и температуру 40°C. Эти параметры могут отличаться для вашего дома вследствие изменения температуры или давления подаваемой воды и т. д. Приблизительные значения продолжительности выполнения программ приведены для стандартных настроек программ без дополнительных регулировок.

*** Продолжительность выполнения программы отображается на дисплее.

6th Sense - сенсорная технология подстраивает потребление энергии, расход воды и продолжительность выполнения программы в зависимости от веса загруженного для стирки белья.

ДВЕРЦА

Чтобы открыть дверцу, потяните за ручку.

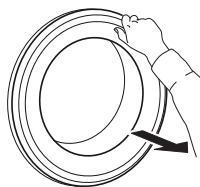

Чтобы закрыть дверцу, надавите на нее в районе ручки до щелчка.

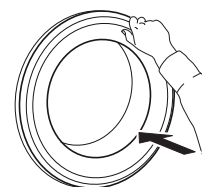

ПРИНАДЛЕЖНОСТИ

Обратитесь в наш Сервисный центр, чтобы узнать о возможности приобретения указанных ниже принадлежностей для вашей модели стиральной (и сушильной) машины

МОНТАЖНЫЙ КОМПЛЕКТ С ПОЛКОЙ

Позволяет закрепить сушильную машину на стиральной в целях экономии места и облегчения загрузки и выгрузки белья из сушильной машины.

КАК ПОЛЬЗОВАТЬСЯ ПРИБОРОМ

ПЕРВОЕ ИСПОЛЬЗОВАНИЕ

Удалите весь мусор, оставшийся после сборки:

- Выберите программу «Хлопок» и установите температуру 60 °С.
- Добавьте небольшое количество стирального порошка в отделение лотка для основной стирки II (не более 1/3 от количества, рекомендуемого производителем мощного средства для слабо загрязненного белья).

- Запустите программу стирки **без белья** (при пустом барабане).
- Дополнительную информацию о процедуре выбора и запуска программы см. в разделе «ЕЖЕДНЕВНОЕ ИСПОЛЬЗОВАНИЕ».

ЕЖЕДНЕВНОЕ ИСПОЛЬЗОВАНИЕ

ПОДГОТОВКА БЕЛЬЯ



Освободите карманы

- Монеты, канцелярские скрепки и другие мелкие предметы могут повредить белье во время стирки, а также компоненты стиральной машины.
- Бумага разрушается во время цикла стирки, и ее фрагменты необходимо впоследствии удалить вручную.



Закройте все молнии, соедините все кнопки и крючки на одежде. Завяжите все пояса и ремни



- Поместите небольшие предметы одежды (например, нейлоновые чулочно-носочные изделия, ремни и т. д.), а также предметы одежды с крючками (или заклепками) в тканевый мешок или наволочку с застежкой-молнией. Снимите все кольца с штор или поместите шторы вместе с кольцами в тканевый мешок.

Тип ткани/Символы на маркировке по уходу за изделием

- Хлопок, смешанные ткани, синтетика, шерсть, изделия для ручной стирки.
- Цветное
Разделите цветные и белые изделия. Стирайте новые цветные вещи отдельно.
- Размер
Стирайте изделия различных размеров вместе, чтобы повысить эффективность стирки и добиться более равномерного распределения белья в барабане.
- Деликатность
Стирайте деликатные вещи отдельно: им требуется более бережное обращение.

КАК ПОЛЬЗОВАТЬСЯ СТИРАЛЬНОЙ МАШИНОЙ

1. Загрузите белье



Откройте дверцу и загрузите белье в машину. Загружайте вещи в барабан по одной. Кладите их свободно, не утрамбовывая. Не превышайте максимально допустимые объемы загрузки белья, указанные в «ТАБЛИЦЕ ПРОГРАММ». Перегрузка машины снижает качество стирки и приводит к сминанию белья.

2. Закройте люк





Убедитесь, что белье не попало в пространство между стеклом и резиновым уплотнением люка. Закройте дверцу до щелчка.

3. Откройте кран подачи воды



Убедитесь, что стиральная машина подключена к водопроводной сети. Откройте кран подачи воды.

Включите стиральную машину

Нажмите кнопку «ВКЛ./ВЫКЛ.» , после чего индикатор кнопки «Старт/Пауза»  начнет медленно мигать.

4. Задайте необходимую программу

С помощью поворотного переключателя программ выберите требуемую программу. На дисплее отобразится длительность цикла стирки. На дисплее стиральной машины автоматически отобразятся максимальная температура и скорость отжима, доступные для выбранной программы. При необходимости отрегулируйте настройки температуры и/или скорости вращения с помощью соответствующих кнопок.

Измените температуру (если необходимо)



Нажмите кнопку «Т-ра С°» и постепенно уменьшите температуру, чтобы выбрать стирку в холодной воде (на дисплее отобразится символ «-»). При повторном нажатии на кнопку будет снова выбрана максимальная возможная настройка.

Измените скорость отжима (если необходимо)



Нажмите кнопку «Скорость отжима» и постепенно уменьшите скорость отжима, до полного отключения цикла отжима (на дисплее отобразится символ «0»). При повторном нажатии на кнопку будут снова установлены максимально возможные параметры.

Выберите дополнительные опции (если необходимо)



Для выбора опции нажмите кнопку; на дисплее загорится соответствующий символ.



Для отмены опции еще раз нажмите кнопку; индикатор погаснет.

! Если выбранная опция несовместима с установленной программой, раздастся сигнал зуммера (3 коротких звуковых сигнала) и начнет мигать соответствующий индикатор.

! Если выбранная опция несовместима с другой ранее установленной опцией, будет выполняться только последняя выбранная опция.

5. Добавьте моющее средство



Выдвиньте лоток для моющего средства и добавьте моющее средство (а также ополаскиватель и умягчитель) в соответствующие отсеки, как описано в разделе «Лоток для моющего средства». Соблюдайте рекомендации по дозировке, изложенные на упаковке моющего средства.



Соблюдение правильной дозировки моющего средства и ополаскивателя играет важную роль, так как позволяет:

- достигнуть наилучших результатов стирки
- избежать неполного выполаскивания моющего средства из белья
- сэкономить средства за счет более экономного расходования моющих средств
- защитить стиральную машину от образования твердых отложений
- снизить нагрузку на окружающую среду.

6. Отсрочка старта программы

- О том, как отложить пуск программы на более позднее время, см. раздел «ОПЦИИ/Отсрочка старта»



7. Запустите программу

- Нажмите кнопку «Старт/Пауза» . Загорается соответствующий индикатор, дверца блокируется и загорается индикатор «Дверца заблокирована» .
- Во избежание перелива не открывайте лоток в процессе дальнейшей работы программы.
- Оставшееся время выполнения программы зависит от ряда факторов. На длительность программы могут влиять такие факторы, как дисбаланс в барабане или образование пены.

8. Измените настройки выполняемой программы (если необходимо)

Вы можете изменять настройки даже после запуска программы. Изменения вступают в действие при условии, что соответствующая стадия программы не была завершена.

Для изменения настроек выполняемой программы:



- Нажмите кнопку «Старт/Пауза» , чтобы приостановить выполняемую программу.
- Измените настройки.
- Снова нажмите кнопку «Старт/Пауза» , чтобы возобновить выполнение программы.

Если вы изменили программу, не добавляйте моющее средство для новой программы.

Чтобы не допустить непреднамеренного изменения выполняемой программы (например, детьми), используйте функцию «Блокировка кнопок»

 (см. раздел «ФУНКЦИИ»).



Приостановите выполняемую программу и откройте люк (если необходимо)

- Нажмите и удерживайте кнопку «Старт/Пауза»  для приостановки выполняемой программы.
- Если уровень воды и температура недостаточно высоки, индикатор «Дверца открыта»  гаснет. Теперь люк можно открыть (например, чтобы добавить белье или вынуть белье, загруженное по ошибке).
- Нажмите кнопку «Старт/Пауза» , чтобы возобновить выполнение программы.

9. Отмена выполнения программы (при необходимости)

- Нажмите и удерживайте кнопку «ВКЛ./ВЫКЛ.» , пока стиральная машина не остановится.
- При достаточно низком уровне воды и температуре дверца будет разблокирована для открытия.
- При наличии воды в барабане дверца останется заблокированной. Для разблокировки дверцы включите стиральную машину, выберите программу «Отжим и слив» и выключите функцию отжима, установив скорость отжима на 0.
- Выполняется слив воды, и по завершении программы дверца будет разблокирована.

10. Выключите стиральную машину после завершения программы

- После завершения программы на дисплее отобразится надпись «END».
- Дверцу можно открыть, только после того, как погаснет надпись «Дверца заблокирована» .
- Убедитесь, что надпись «Дверца заблокирована» погасла , затем откройте дверцу и извлеките белье.
- Нажмите кнопку «ВКЛ./ВЫКЛ.» , чтобы выключить стиральную машину.

Для экономии электроэнергии, если машина не была выключена вручную с помощью кнопки, она выключится автоматически приблизительно через 30 минут после завершения выполнения программы. Оставьте дверцу приоткрытой, чтобы внутренняя часть машины могла высохнуть.

СИМВОЛЫ НА ДИСПЛЕЕ

	ДВЕРЦА ЗАБЛОКИРОВАНА	Этот индикатор загорается <ul style="list-style-type: none"> • после запуска программы • дверца будет заблокирована
	FreshCare+	Этот индикатор загорается <ul style="list-style-type: none"> • после нажатия кнопки FreshCare+
	ОТЛОЖЕННЫЙ СТАРТ	Этот индикатор загорается <ul style="list-style-type: none"> • после нажатия кнопки «Отсрочка старта»
	БЛОКИРОВКА КНОПОК	Этот индикатор загорается <ul style="list-style-type: none"> • после нажатия кнопки «Блокировка кнопок»
	ИНДИКАТОР ЭТАПОВ СТИРКИ	Этот индикатор отображает ход выполнения программы, последовательно слева направо: стирка, полоскание и слив. Горящий индикатор указывает выполняющийся этап.
	ОБРАЩЕНИЕ В СЕРВИСНЫЙ ЦЕНТР	Неисправность: Обратитесь в Сервисный центр <ul style="list-style-type: none"> • См. раздел «Поиск и устранение неисправностей» • Если индикатор не гаснет, обратитесь в Сервисный центр
	ФИЛЬТР ВОДЫ ЗАГРЯЗНЕН	Неисправность: Фильтр воды загрязнен <ul style="list-style-type: none"> • Слив воды затруднен из-за возможного засорения фильтра
	НЕТ ВОДЫ	Неисправность: Нет воды <ul style="list-style-type: none"> • Вода не поступает в машину или недостаточный напор.





ПОЛЕЗНЫЕ СОВЕТЫ

ПРАВИЛА СОРТИРОВКИ БЕЛЬЯ

- Тип ткани/содержание ярлыков (хлопок, смешанные ткани, синтетика, шерсть, изделия для ручной стирки)
- Цвет (отделите цветные изделия от белых, стирайте новые цветные вещи отдельно)
- Размер (стирайте изделия различных размеров вместе, чтобы повысить эффективность стирки и добиться более равномерного распределения белья в барабане)
- Легко повреждаемые вещи (помещайте небольшие вещи, такие как нейлоновые чулки, и вещи с защелками, такие как бюстгалтеры, в мешок для стирки или в наволочку с застежкой-молнией).

СИМВОЛЫ СТИРКИ НА ЯРЛЫКАХ ПРЕДМЕТОВ ОДЕЖДЫ

Значение, указанное на символе таза, означает максимальную температуру для стирки белья.

-  Обычное механическое воздействие
-  Сниженное механическое воздействие
-  Значительно сниженное механическое воздействие
-  Только ручная стирка
-  Не стирать

РЕГУЛЯРНО ОЧИЩАЙТЕ ФИЛЬТР ВОДЫ

- Это необходимо для предотвращения закупоривания фильтра и для обеспечения надлежащего слива воды.

ЭНЕРГОСБЕРЕЖЕНИЕ И ЗАЩИТА ОКРУЖАЮЩЕЙ СРЕДЫ

- Соблюдение требований по максимальной загрузке, указанных в «ТАБЛИЦЕ ПРОГРАММ» позволяет оптимизировать расход электроэнергии, воды и моющих средств, а также способствует сокращению времени стирки.
- Не превышайте значение количества моющего средства, указанное его изготовителем.
- Экономьте электроэнергию: используйте программу стирки при 60 °C вместо 90 °C или 40 °C вместо 60 °C. Для стирки белья из хлопка рекомендуется использовать программу «**€ Хлопок Эко**» при 60 °C, которая выполняется дольше, но потребляет меньше электроэнергии.
- Для экономии электроэнергии и времени при стирке и сушке выбирайте максимальную скорость отжима, доступную для программы, чтобы уменьшить количество остаточной влаги в белье в конце цикла стирки.
- Предварительно выведите пятна с помощью подходящего пятновыводителя или замойте все засохшие пятна водой перед стиркой, так как это позволит уменьшить необходимость стирки при высокой температуре.
- Слабо загрязненные цветные вещи стирайте на программе «**Цветное 15°**»: это сокращает расход энергии для нагрева воды.

ОЧИСТКА И УХОД

**Перед выполнением любых операций по чистке и уходу выключите стиральную машину и отсоедините ее от электросети.
Не используйте легковоспламеняющиеся жидкости для чистки стиральной машины.**

ОЧИСТКА ВНЕШНИХ ЧАСТЕЙ СТИРАЛЬНОЙ МАШИНЫ

Очищайте внешние части стиральной машины мягкой влажной тряпкой.

Для чистки панели управления не используйте моющие средства для стекла, моющие средства общего назначения, чистящие порошки и другие подобные продукты — они могут повредить надписи и пиктограммы панели.

ПРОВЕРКА ЗАЛИВНОГО ШЛАНГА

Регулярно проверяйте заливной шланг на предмет трещин и потери эластичности. В случае обнаружения повреждений замените поврежденный шланг новым — его можно приобрести в Сервисном центре или у специализированного дилера.

Могут использоваться шланги различных типов:



Если заливной шланг имеет прозрачное покрытие, следите за тем, чтобы на нем не было пятен. Их наличие может указывать на утечку. В этом случае шланг следует заменить.



Для шлангов с защитой “аквастоп” регулярно проверяйте состояние защитного клапана через маленькое смотровое окошко (показано стрелкой). Если в нем виден красный цвет, сработала функция защиты от протечки — шланг необходимо заменить.

Чтобы открутить шланг, нажмите и удерживайте кнопку фиксатора (при наличии).

ОЧИСТКА СЕТЧАТЫХ ФИЛЬТРОВ НА ЗАЛИВНОМ ШЛАНГЕ

1. Закройте кран подачи воды и открутите заливной шланг.

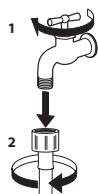

2. Тщательно очистите сетчатый фильтр на конце шланга при помощи щетки.

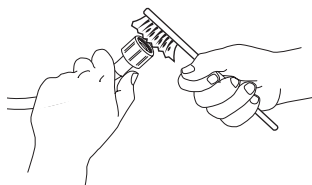

3. Далее, вручную открутите заливной шланг от патрубка на задней стороне стиральной машины. Используя плоскогубцы, вытяните сетчатый фильтр из патрубка и тщательно очистите его.

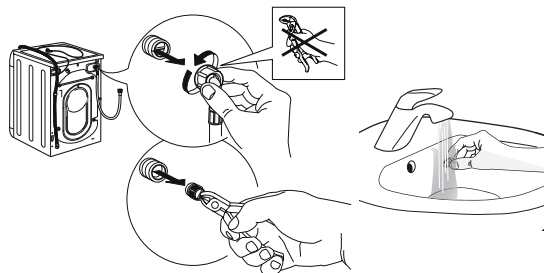

4. Установите сетчатый фильтр на место. Подсоедините заливной шланг к крану подачи воды и стиральной машине. Для подсоединения шланга не используйте инструменты. Откройте кран подачи воды и проверьте герметичность всех соединений.

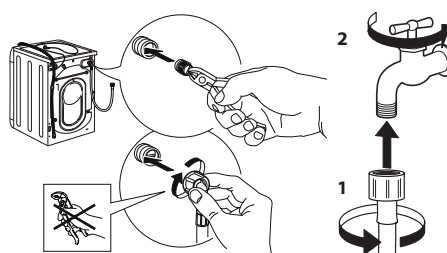

ОЧИСТКА ЛОТКА ДЛЯ МОЮЩИХ СРЕДСТВ

1. Выньте лоток для моющих средств, нажав на кнопку отсоединения и одновременно потянув лоток на себя.

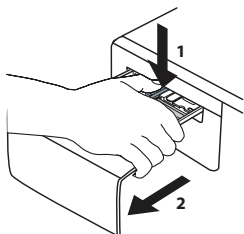

2. Выньте вставку из отсека для умягчителя.

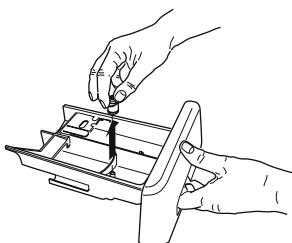

3. Промойте все части в проточной воде, удалив остатки моющих средств и кондиционера.

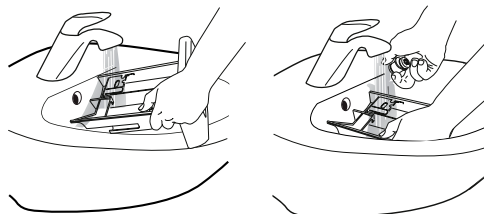

4. Протрите насухо все части лотка мягкой тряпкой.

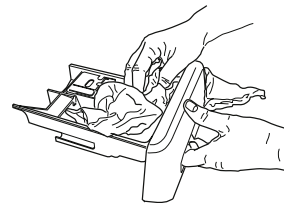

5. Соберите лоток для моющих средств и вставьте его в соответствующее отделение на корпусе стиральной машины.

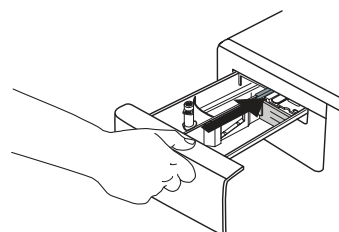

ОЧИСТКА ФИЛЬТРА ВОДЫ/СЛИВ ОСТАВШЕЙСЯ ВОДЫ

Перед началом действий по чистке фильтра или сливу оставшейся воды выключите стиральную машину и отсоедините ее от сети. Если вы использовали программу горячей стирки, дождитесь, пока вода не остынет до безопасной температуры.

Регулярно очищайте фильтр, чтобы избежать ситуации, при которой вода не сливается из машины из-за засорения фильтра.

В случае невозможности слива на дисплее появляется указание о возможном загрязнении фильтра.

1. Снимите накладную панель: С помощью отвертки выполните действия, показанные на следующем рисунке.

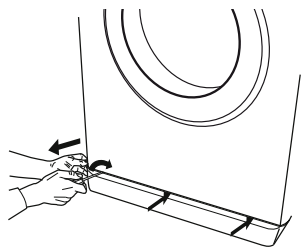

2. Емкость для слитой воды: Установите низкую и широкую емкость под фильтр воды для сбора в нее оставшейся воды.

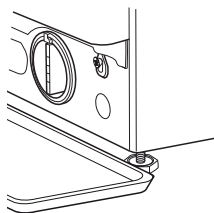

3. Слейте воду: Медленно поворачивайте фильтр против часовой стрелки до тех пор, пока не выльется вся вода. Дайте воде стечь, не снимая фильтр. Когда емкость наполнится, закрутите фильтр воды по часовой стрелке. Слейте воду из емкости. Повторите эту процедуру несколько раз до полного слива воды.

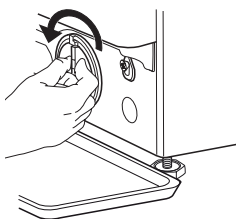

1. Снимите фильтр: Разместите под фильтром тряпку для сбора небольших остатков воды. Снимите фильтр, вывинтив его в направлении против часовой стрелки.

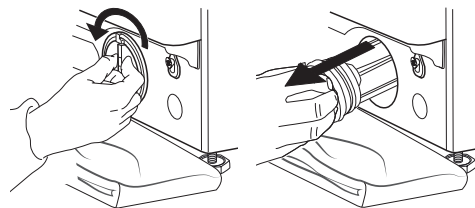

2. Очистите фильтр: Удалите твердые загрязнения и промойте фильтр в проточной воде.

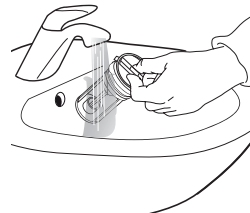

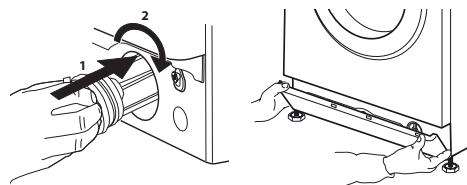

3. Вставьте фильтр и установите на место нижнюю панель: Вставьте фильтр, закрутив его в направлении по часовой стрелке. Убедитесь, что фильтр закручен до упора: ручка фильтра должна располагаться вертикально. Для проверки герметичности фильтра можно налить примерно 1 литр воды в лоток для моющих средств. Затем установите на место нижнюю панель.



ПОИСК И УСТРАНЕНИЕ НЕИСПРАВНОСТЕЙ

В вашей стиральной машине предусмотрен целый ряд автоматических функций для защиты и обратной связи с пользователем. Система выявляет сбои и дает указания о необходимости технического обслуживания.

Часто неполадки настолько незначительны, что их можно устранить за несколько минут.

Нарушение работы:	Возможные причины/Решение:
Стиральная машина не включается.	<ul style="list-style-type: none"> Вилка не вставлена в электрическую розетку или вставлена недостаточно плотно. Произошло отключение электричества.
Не начинается выполнение цикла стирки.	<ul style="list-style-type: none"> Дверца закрыта не полностью. Кнопка «ВКЛ./ВЫКЛ.»  не нажата. Кнопка «Старт/Пауза»  не нажата. Не открыт кран подачи воды. Установлена «Отсрочка старта».
Стиральная машина не заполняется водой (на дисплее отображается сообщение «h2o»). Каждые 5 секунд раздается сигнал зуммера.	<ul style="list-style-type: none"> Заливной шланг машины не подключен к водопроводной сети. Шланг изогнут. Не открыт кран подачи воды. Отключено водоснабжение. Недостаточное давление воды. Кнопка «Старт/Пауза»  не нажата.
Стиральная машина непрерывно заливает и сливает воду.	<ul style="list-style-type: none"> Высота закрепления сливного шланга не соответствует требуемой: шланг должен находиться на высоте от 65 до 100 см от уровня пола. Конец сливного шланга погружен в воду. Слив в стене не оснащен воздухоотводом. Если после выполнения этих проверок проблема остается, закройте кран подачи воды, отключите стиральную машину и обратитесь в Сервисный центр. Если жилое помещение расположено на одном из верхних этажей здания, иногда может возникать сифонный эффект, в результате чего стиральная машина постоянно заливает и сливает воду. Эту проблему можно устранить установкой специального клапана, исключающего возникновение сифонного эффекта.
Стиральная машина не сливает воду или не отжимает белье.	<ul style="list-style-type: none"> Для этой программы не предусмотрена функция слива воды: для некоторых программ эта функция включается вручную. Сливной шланг заломан. Сливной канал закупорен.
Стиральная машина сильно вибрирует во время отжима.	<ul style="list-style-type: none"> При установке машины барабан не был разблокирован надлежащим образом. Стиральная машина не установлена по уровню. Стиральная машина зажата между мебелью и стеной.
Утечки воды из стиральной машины.	<ul style="list-style-type: none"> Заливной шланг плохо затянут. Засорен лоток для моющих средств. Сливной шланг плохо закреплен.
Стиральная машина заблокирована и на дисплей мигает код ошибки (например, F-01, F- ..).	<ul style="list-style-type: none"> Выключите машину, выньте вилку из розетки и подождите около 1 минуты, прежде чем снова включить ее. Если проблема сохраняется, обратитесь в Сервисный центр.
Образуется слишком обильная пена.	<ul style="list-style-type: none"> Моющее средство не подходит для этой стиральной машины (на нем должно быть указано: «для стиральных машин», «для ручной стирки и для стиральных машин», или подобные указания). Используется слишком большое количество моющего средства.
Дверца заблокирована, при этом имеется или отсутствует индикация неисправности, программа не запускается.	<ul style="list-style-type: none"> Люк остается заблокированным в случае перебоя в электроснабжении. Программа будет продолжена автоматически после восстановления напряжения в сети. Стиральная машина бездействует. Программа будет продолжена автоматически, как только исчезнет причина бездействия.

ПЕРЕВОЗКА И ПЕРЕМЕЩЕНИЕ

Никогда не поднимайте стиральную машину за рабочую поверхность.

1. Отсоедините вилку от розетки и закройте кран подачи воды.
2. Убедитесь, что люк и лоток для моющих средств закрыты.
3. Отсоедините заливной шланг от крана подачи воды, отсоедините сливной шланг от точки слива. Удалите остатки воды из шлангов. Закрепите шланги так, чтобы предохранить их от повреждений во время перевозки.
4. Установите в первоначальное положение транспортные болты. Установку болтов осуществляйте в порядке, обратном процедуре снятия болтов, описанной в Руководстве по установке.

Важно: Не перевозите стиральную машину без установленных транспортных болтов.

СЕРВИСНЫЙ ЦЕНТР

ПРЕЖДЕ ЧЕМ ОБРАЩАТЬСЯ В СЕРВИС

1. Попробуйте устранить неисправность самостоятельно, следуя указаниям, приведенным в разделе **ПОИСК И УСТРАНЕНИЕ НЕИСПРАВНОСТЕЙ**.

ЕСЛИ ПОСЛЕ ВЫПОЛНЕНИЯ ВЫШЕОПИСАННЫХ ДЕЙСТВИЙ НЕИСПРАВНОСТЬ НЕ УСТРАНЕНА, ОБРАТИТЕСЬ В БЛИЖАЙШИЙ СЕРВИСНЫЙ ЦЕНТР

Для получения помощи позвоните по номеру, указанному в гарантийном талоне, или следуйте инструкциям, приведенным на сайте www.whirlpool.eu

При обращении в наш Сервисный центр, указывайте всегда:

- краткое описание неисправности;
- тип и модель прибора;

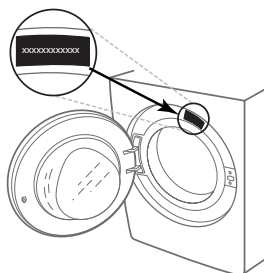

2. Выключите и снова включите прибор и проверьте, устранена ли неисправность.

- сервисный номер (число после слова Service на паспортной табличке).

SERVICE 0000 000 00000



- ваш полный адрес;
- ваш номер телефона.

В случае необходимости ремонта обращайтесь в авторизованный сервисный центр (это гарантирует использование оригинальных запчастей и правильное выполнение ремонта).

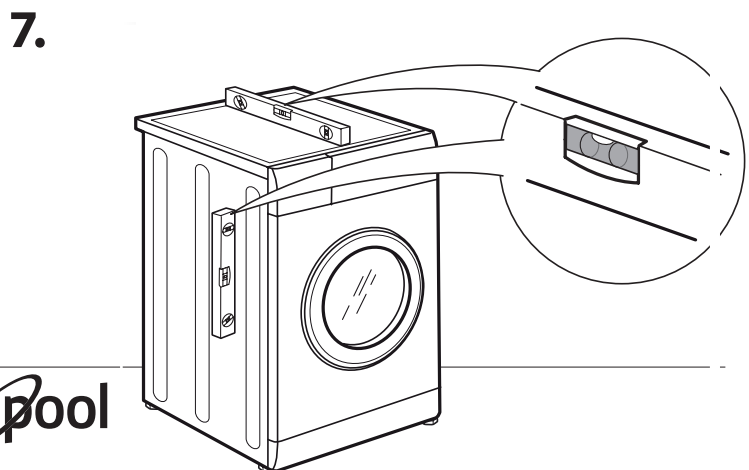
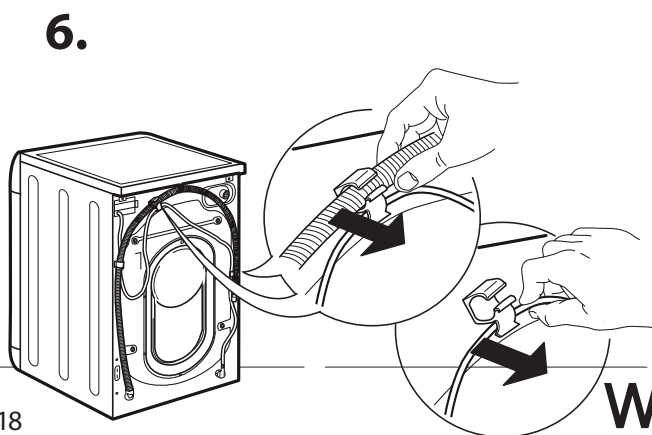
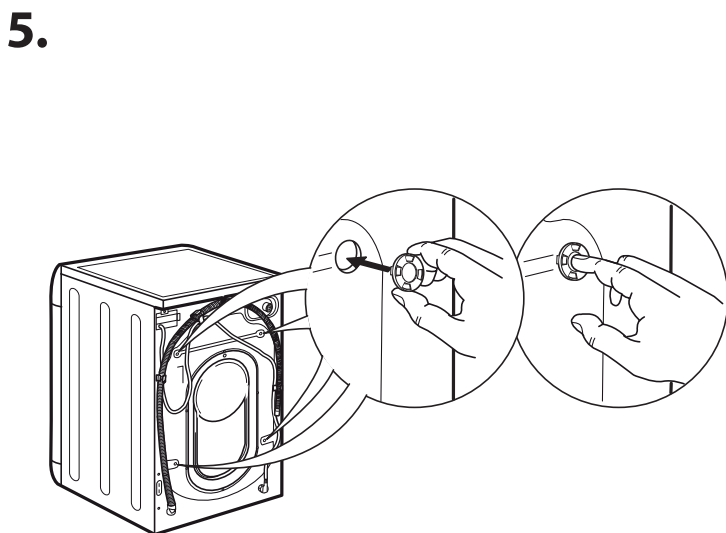
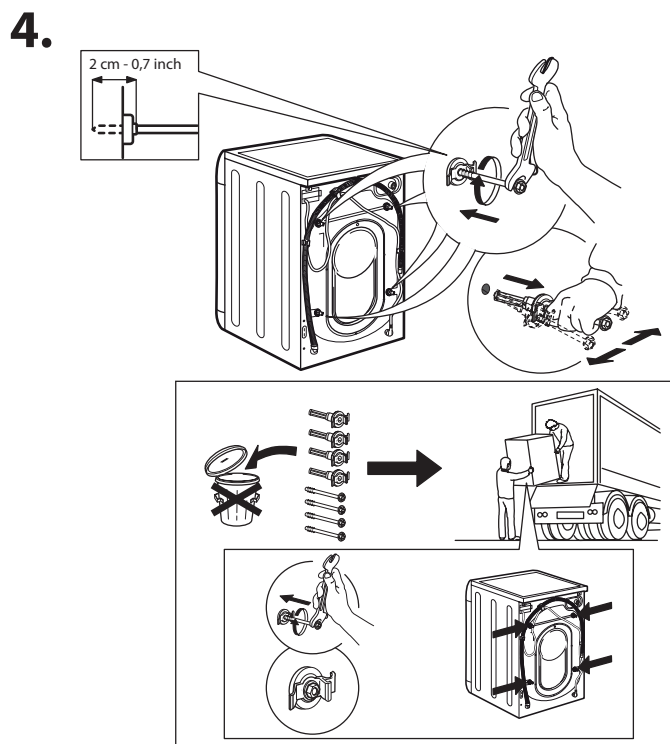
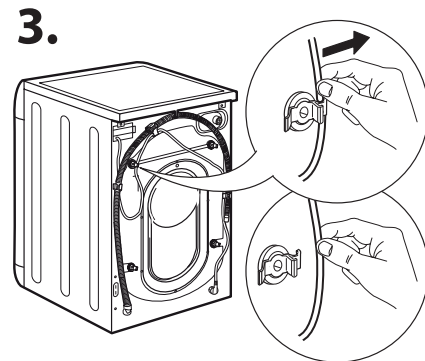
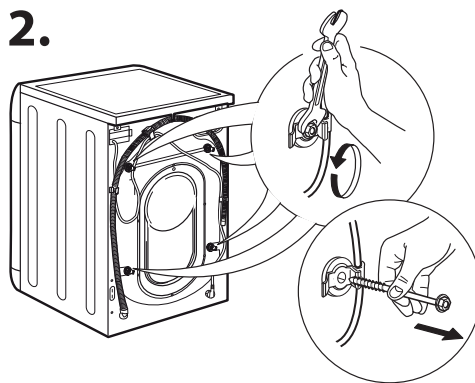
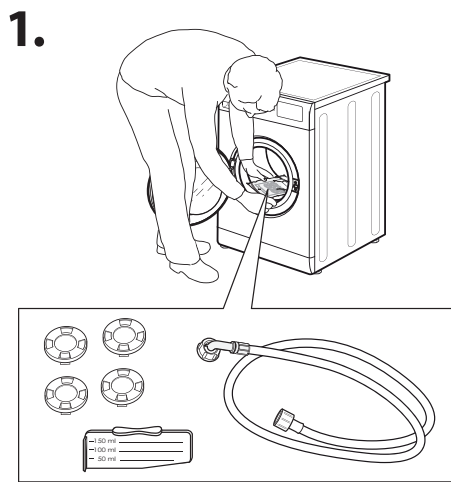
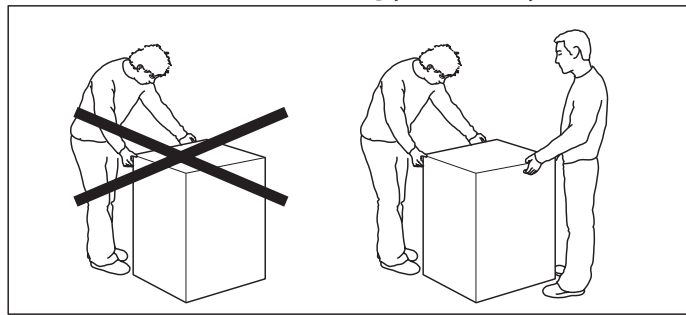
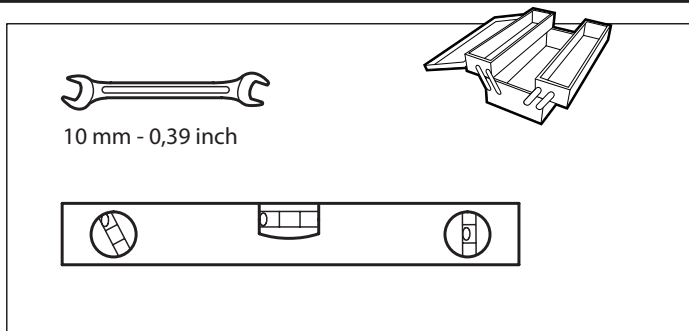

8.

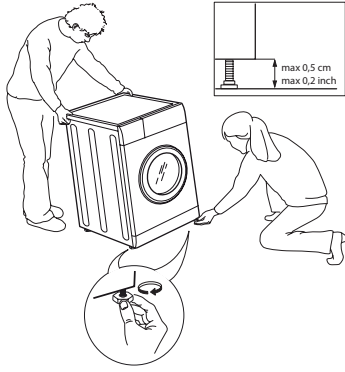

9.

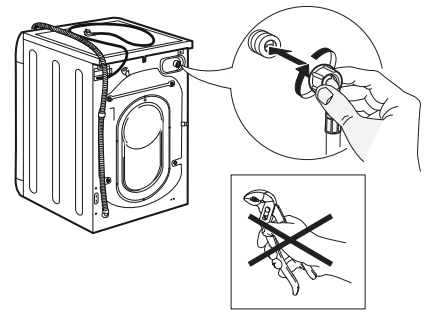

10.

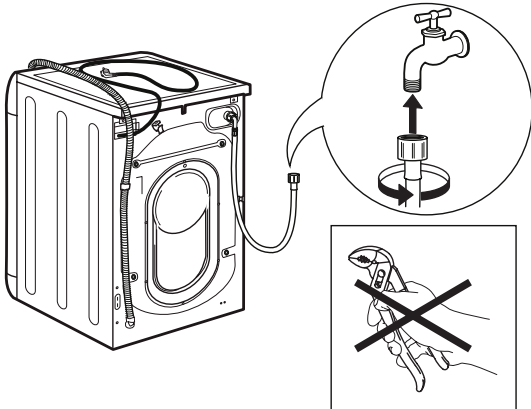

11.

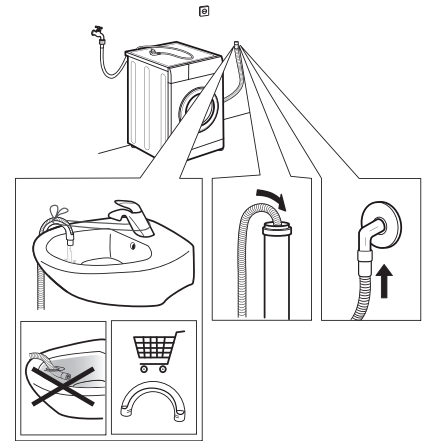

12.

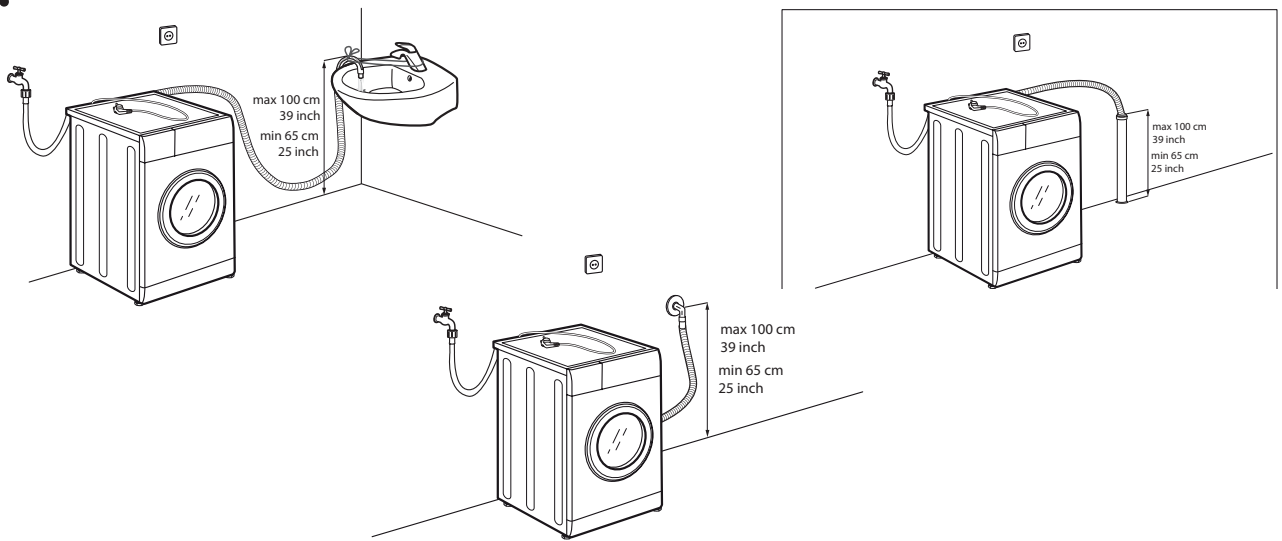

13.

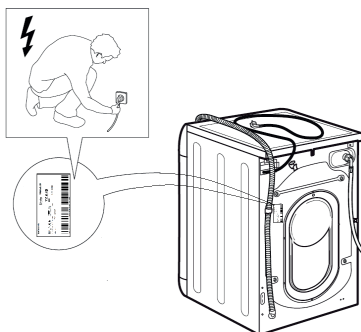

14.

