

GoldStar

Руководство по эксплуатации

*Телевизор цветного изображения
с жидкокристаллическим экраном
и светодиодной подсветкой*

LT-24T460R



СОДЕРЖАНИЕ

Меры безопасности и меры предосторожности.....	3
Комплектация	7
Основные элементы и их значение	7
Передняя панель.....	7
Разъемы телевизора и их назначение	8
Подготовка телевизора к работе	8
Установка телевизора	8
Выполнение присоединений	9
Использование пульта дистанционного управления	11
Элементы питания пульта дистанционного управления	11
Меры безопасности при работе с элементами питания	11
Кнопки пульта дистанционного управления	12
Основные операции.....	15
Настройка телевизора.....	15
Меню настроек.....	15
Меню настроек изображения.....	15
Меню настроек звука	16
Меню настроек телеканалов	16
Меню системных настроек	17
Меню блокировки.....	18
Функции цифрового телевидения	18
Электронное расписание программ	18
Видеозапись телепередач	19
Другие функции телевизора	19
Медиа проигрыватель	20
Чистка и уход.....	23
Безопасная утилизация	23
Поиск и устранение простых неисправностей.....	24
Технические характеристики.....	28

УВАЖАЕМЫЙ ПОКУПАТЕЛЬ!

Благодарим Вас за выбор продукции, выпускаемой под торговой маркой GOLDSTAR.

Мы рады предложить Вам изделия, разработанные и изготовленные в соответствии с высокими требованиями к качеству, функциональности и дизайну. Мы уверены, что Вы будете довольны приобретением изделия от нашей фирмы.

Внимательно изучите данное руководство по эксплуатации. Перед началом эксплуатации телевизора все положения данного руководства должны быть прочитаны и поняты. Позаботьтесь о сохранности настоящего Руководства, используйте его в качестве справочного материала при дальнейшем использовании прибора.

МЕРЫ БЕЗОПАСНОСТИ И МЕРЫ ПРЕДОСТОРОЖНОСТИ

Электричество может выполнять множество полезных функций, но оно также может причинять вред и повреждать имущество при неправильном использовании. При разработке и производстве данного телевизора безопасность эксплуатации была приоритетом, однако неправильная эксплуатация может привести к поражению электрическим током и возгоранию. Для вашей безопасности и продления срока службы изделия, пожалуйста, внимательно прочитайте данное руководство перед использованием, а также установкой, эксплуатацией и чисткой телевизора.

Внимательно изучите данное руководство по эксплуатации. Перед началом эксплуатации телевизора все положения данного руководства должны быть прочитаны и поняты.

Обращайте особое внимание на предупреждения, размещенные на корпусе телевизора и в данном руководстве.

Следуйте всем указаниям, приведенным в данном руководстве.

Применяйте только рекомендованные производителем приспособления и аксессуары.

Использование несоответствующих приспособлений и аксессуаров может стать причиной неисправности или несчастного случая.

При подключении телевизора для соблюдения мер безопасности не используйте розетки устаревшего типа (без заземления). Подсоединение производите с использованием полярной вилки или вилки с заземляющими контактами к заземленным розеткам.



Телевизор должен быть подсоединен к источнику переменного тока 220–240В, 50/60Гц. Ни в коем случае не подсоединяйте телевизор к источнику постоянного тока или любому другому источнику питания, характеристики которого отличаются от указанных.



Если вы не планируете использовать телевизор длительный период, то выньте кабель питания из розетки и отсоедините штекер антенны от телевизора.



Не допускайте перегибание и зажим кабеля питания, особенно в местах выхода кабеля из телевизора и соединения кабеля с вилкой.



Вилка питания телевизора используется как размыкающее устройство, поэтому розетка, к которой подключен кабель питания, должна быть легкодоступна. При отключении кабеля питания беритесь за вилку, не тяните за сам кабель.

Избегайте превышения нагрузки на розетку электропитания и удлинители. Перегрузка может послужить причиной возгорания или поражения электрическим током.

РУКОВОДСТВО ПО ЭКСПЛУАТАЦИИ



Если из телевизора пошел дым, внутри слышны странные звуки или чувствуется странный запах, немедленно отключите телевизор от электросети и обратитесь в сервисный центр за ремонтом.



По вопросам технического обслуживания и ремонта обращайтесь только в сертифицированные специализированные сервисные центры. Обслуживание требуется тогда, когда телевизор поврежден каким-либо образом (поврежден кабель питания или вилка, на или в телевизор пролита жидкость или внутрь попал посторонний предмет), если телевизор попал под дождь или находился во влажных условиях, работает не так, как указано в данном руководстве, в его работе произошли существенные изменения, телевизор падал или имеются повреждения на его корпусе.



Открытие задней крышки или попытка выполнить ремонт самостоятельно лишают права на гарантийный ремонт и могут привести к серьезным травмам или вызвать поражение электрическим током, а также стать причиной возникновения пожара.

Следите, чтобы дети не залезали на телевизор или на подставку или не толкали его.

При монтаже телевизора на стене убедитесь в том, что строго соблюдаются инструкции изготовителя. Используйте только те крепежные приспособления, которые рекомендованы изготовителем.



Не размещайте телевизор на неустойчивой тележке, подставке, треноге или на шатком столе. Размещение телевизора на неустойчивых подставках может привести к падению телевизора, что может и вызвать травму или повреждение.

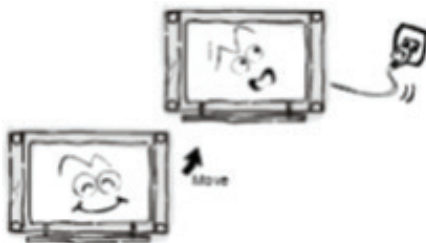

После перемещения телевизора из холодного места в теплое требуется оставить его на некоторое время выключенным, чтобы конденсат мог испариться.



Для дополнительной защиты данного телевизора при грозовой погоде или когда не планируется его использование в течение длительного времени, отключите телевизор от розетки питания и отсое-

РУКОВОДСТВО ПО ЭКСПЛУАТАЦИИ

дините антенный кабель. Это предотвратит повреждение телевизора от молнии или из-за перепадов напряжения.



Перед чисткой телевизора выньте кабель питания из розетки.

Не используйте телевизор вблизи воды, например, рядом с раковиной, мойкой или стиральной машиной, во влажном подвале, вблизи бассейна и т. д.

Попадание влаги внутрь аппарата и последующая потеря им работоспособности является следствием нарушения правил эксплуатации и приводит к обоснованному отказу от гарантийного обслуживания.

После транспортировки в условиях низкой температуры перед включением телевизора дайте выдержку около часа при комнатной температуре, не включайте телевизор сразу, так как это приведет к образованию конденсата, что может вызвать пожар, поражение электрическим током или другие последствия.



Нельзя чистить телевизор жидкими или аэрозольными чистящими средствами. Для очистки используйте чистую сухую мягкую ткань без ворса. При сильных загрязнениях допустимо применить слегка влажную ткань.



Не размещайте на телевизоре тяжелые посторонние предметы и сосуды с жидкостями. Не устанавливайте на телевизор источники открытого огня, например, горящие свечи, так как это может привести к выходу телевизора из строя или к его возгоранию.



Регулярно протирайте вилку питания сухой тканью. Влага или пыль на контактных штырях могут привести к возгоранию или поражению электрическим током.

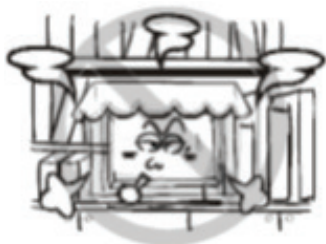

Устанавливайте телевизор в соответствии с инструкциями изготовителя. Для обеспечения вентиляции оставляйте вокруг телевизора свободное пространство не менее 10 см. Не закрывайте вентиляционные и другие отверстия, так как недостаточная вентиляция может вызвать перегрев и сокращение срока службы телевизора. Не размещайте телевизор на кровати, диване, ковре или другой аналогичной мягкой поверхности, так как при этом могут быть заблокированы вентиляционные отверстия. Данный телевизор не предусматривает установку внутри закрытого пространства, поэтому не размещайте телевизор в закрытом месте, таком, как шкаф для книг или стеллаж, если не обеспечена нормальная вентиляция.



Не устанавливайте телевизор вблизи источников тепла, таких как батареи центрального отопления, тепловые радиаторы, обогреватели, печи или другие устройства (включая усилители), генерирующие тепло.



Никогда не вставляйте посторонние предметы в вентиляционные отверстия и открытые части телевизора. При эксплуатации телевизора используется высокое напряжение. Попадание посторонних предметов внутрь телевизора может послужить причиной поражения электрическим током и привести к повреждению деталей телевизора. Детям младше 3 лет не следует пользоваться телевизором.



При использовании наушников не устанавливайте слишком высокую громкость, чрезмерное звуковое давление может привести к потере слуха.

Использование видео игр или других внешних источников сигнала, генерирующих неподвижное изображение в течение 2 часов и более, может оставить неустранимые последствия в виде следов этого изображения на экране телевизора. Аналогичные последствия может вызвать длительный просмотр фильмов или передач в формате 4:3, т.к. в результате различной степени излучения по центру и по краям экрана, могут остаться полосы. В целях сохранения экрана рекомендуется устанавливать невысокую яркость и контрастность изображения во время видео игр или просмотра неподвижных изображений. Повреждение экрана в результате продолжительного отображения неподвижного изображения не подлежит гарантийному обслуживанию.

Основа жидкокристаллической панели, используемой в телевизоре, сделана из стекла. Поэтому она может разбиться при падении телевизора или ударе его другим предметом. Если ЖК-панель разбилась, перед тем, как дотрагиваться до нее, обязательно отсоедините вилку питания от розетки. Будьте аккуратны, не поранитесь осколками стекла, если ЖК-панель разбилась.

Жидкокристаллическая панель – это высокотехнологическое изделие, дающее изображение высокого качества. Иногда на экране телевизора могут появиться несколько неактивных пикселей в форме фиксированных точек синего, зеленого, красного или черного цвета. Имейте в виду, что это не оказывает влияния на работоспособность телевизора.

Допустимая температура при эксплуатации телевизора: от 0° до +40° C.

Допустимая температура при транспортировке телевизора: от -20° до +50° C.

РУКОВОДСТВО ПО ЭКСПЛУАТАЦИИ

ПРИМЕЧАНИЕ:

Рисунки и иллюстрации в этом руководстве пользователя размещены только в ознакомительных целях и могут отличаться от фактического вида устройства.

ПРИМЕЧАНИЕ:

В соответствии с постоянным усовершенствованием технических характеристик и дизайна телевизора, возможно внесение изменений без предварительного уведомления.

КОМПЛЕКТАЦИЯ

Телевизор – 1

Кабель питания (если предусмотрено конструкцией) – 1

Пульт дистанционного управления – 1

Руководство пользователя – 1

Гарантийный талон – 1

ПРИМЕЧАНИЕ:

Для безопасной и удобной транспортировки телевизора сохраните оригинальную упаковку.

ПРИМЕЧАНИЕ:

В соответствии с постоянным усовершенствованием технических характеристик и дизайна телевизора, возможно внесение изменений без предварительного уведомления.

ОСНОВНЫЕ ЭЛЕМЕНТЫ УПРАВЛЕНИЯ ТЕЛЕВИЗОРОМ И ИХ НАЗНАЧЕНИЕ

ПЕРЕДНЯЯ ПАНЕЛЬ

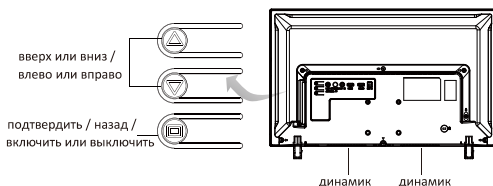

Включение телевизора

Нажмите и удерживайте кнопку в течение 2 секунд, чтобы включить телевизор.

Работа с меню

Нажмите , чтобы войти в режим экранного меню. Используйте кнопки или , чтобы выбрать необходимый пункт меню и нажмите , чтобы войти в него.

Кнопки	Действия			
	Главное меню	Меню источника сигнала	Регулировка громкости	
Нажмите		Влево или вверх	Вверх	Влево
		Вправо или вниз	Вниз	Вправо
		Подтвердить / назад	Подтвердить / назад	/
Нажмите и удерживайте	или	Выбрать и подтвердить значение	/	/

Переход в режим ожидания

Выйдите в экранное меню, нажмите и удерживайте кнопку в течение 2 секунд, чтобы перевести телевизор в режим ожидания.

РУКОВОДСТВО ПО ЭКСПЛУАТАЦИИ

РАЗЪЕМЫ ТЕЛЕВИЗОРА И ИХ НАЗНАЧЕНИЕ

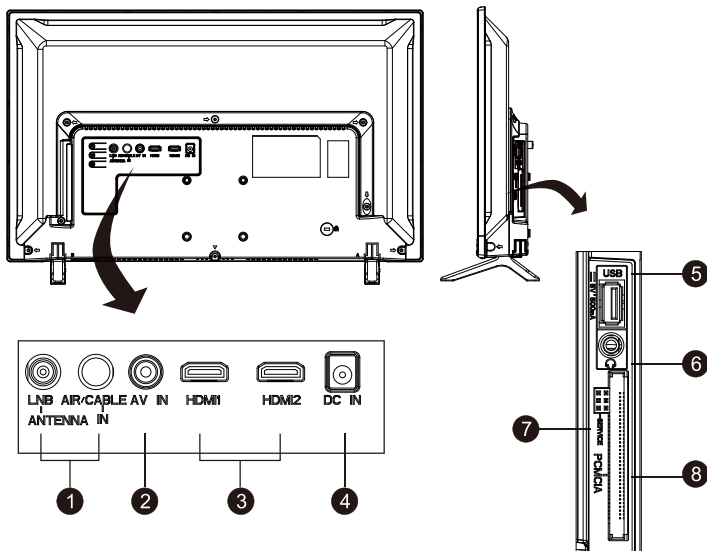

1. ANTENNA IN – разъём для подключения кабеля антенны.
2. AV IN – Разъёмы композитного видео и стерео аудио входов
3. HDM12, HDM11 – Разъёмы для подключения аудио / видео оборудования
4. DC IN – Соединение к DC мощности
5. USB – разъём для подключения USB устройств.
6. EARPHONE – разъём для подключения наушников.
7. SERVICE – сервисный порт – только для сервисного центра
8. PCMCIA – слот для карты доступа CI/CI+.

Перед установкой, подключением и использованием телевизора тщательно изучите содержание раздела МЕРЫ БЕЗОПАСНОСТИ И ПРЕДОСТОРОЖНОСТИ.

ПРИМЕЧАНИЕ:

Место для установки телевизора выберите таким образом, чтобы избежать попадания прямых солнечных лучей на экран, так как посторонний свет ухудшает восприятие изображения и вызывает необходимость установки большей контрастности и яркости свечения экрана.

ПОДГОТОВКА ТЕЛЕВИЗОРА К РАБОТЕ

УСТАНОВКА ТЕЛЕВИЗОРА

Достаньте телевизор из упаковочной коробки и поставьте его на надёжную плоскую поверхность.

Вам потребуется закрепить основание телевизора (если оно не закреплено), если вы хотите поставить его, или снять основание и закрепить телевизор на стену.

Возможно настенное крепление телевизора при помощи кронштейнов изготовленных по стандарту VESA.

При необходимости монтажа телевизора на стену потребуется дополнительно приобрести монтажную скобу.

ВНИМАНИЕ:

Для монтажа телевизора требуется два человека.

МЕРЫ ПРЕДОСТОРОЖНОСТИ ПРИ МОНТАЖЕ НА СТЕНУ

- Убедитесь, что стена, на которую вы хотите закрепить телевизор, может выдержать вес телевизора и крепления

- Соблюдайте все требования инструкции по установке, поставляемой вместе с монтажной скобой.

- Телевизор следует устанавливать только на вертикальную стену.

- Используйте такие винты, которые подходят для этой стены.

- Размещайте кабели так, чтобы они не мешали пользованию телевизором.

Убедитесь, что вокруг телевизора имеется достаточное пространство для вентиляции (не менее 10 см с каждой стороны).

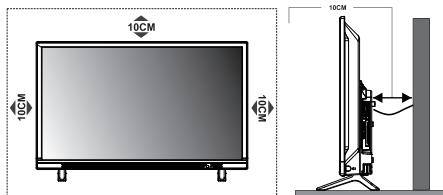

МОНТАЖ ПОДСТАВКИ

Найдите подходящую устойчивую поверхность и покройте ее мягкой тканью. Положите телевизор на подготовленную поверхность ЖК-экраном вниз.

Прикрепите подставку (ножки) при помощи винтов.

Запрещается пытаться вращать телевизор по отношению к подставке.

ВЫПОЛНЕНИЕ ПРИСОЕДИНЕНИЙ

ПРИМЕЧАНИЕ:

Перед тем, как подключить к телевизору какое-либо устройство, либо отключить устройство от телевизора, отключите питание телевизора и устройства, выполните необходимые соединения, затем включите питание телевизора и подключенного устройства. Когда вы отключаете или подключаете кабель питания или сигнальный кабель, то держите его за вилку (изолированную часть) и не тяните за кабель.

1. Подключение антенны и питания

1. Штекер антенного кабеля соединяется антенным гнездом телевизора.

В случае применения комнатной или индивидуальной наружной антенны следуйте следующим рекомендациям:

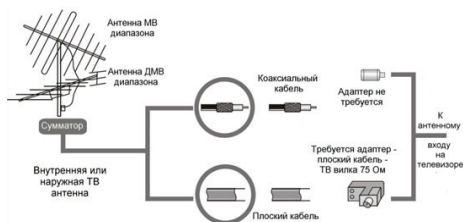

2. Подключите сетевую вилку кабеля питания к сетевой розетке 220-240В переменного напряжения 50/60 Гц.

ПРИМЕЧАНИЯ:

1. Телевизор должен быть подключен к сети переменного тока с напряжением 220-240В и частотой 50/60 Гц. Ни в коем случае не подсоединяйте телевизор к источнику питания с другими характеристиками.

2. При подключении питания удерживайте кабель за изолированную часть, не касайтесь металлических частей кабеля.

2. Подключение аудио/видео оборудования

Вы можете подключить различное аудио/видео оборудование к аудио/видео входам телевизора, расположенным на задней стенке. Данная модель телевизора обладает широкими коммутационными возможностями, т.е. возможно присоединение большого числа различных устройств для совместной работы.

После подключения оборудования к какому-либо из входов телевизор будет воспроизводить программу, поступающую с этого оборудования, только после выбора соответствующего пункта в меню Выбор источника (см. ниже).

Следует учесть, что для подключения одного вида оборудования, например DVD плеера или видеокамеры можно использовать несколько способов.

При выборе подходящего способа подключения следует ориентироваться на возможности подключаемого оборудования.

Например, если подключаемый DVD плеер имеет Выходы:

1. Audio/Video, 2. Компонентный (YPbPr), 3. HDMI, то присоединить его к телевизору можно двумя способами, т.е., к одному из входов: 1. Audio/Video входу VIDEO-AUDIO in, 2. Одному из входов HDMI – смотри изображение задней панели телевизора.

Выбор наиболее подходящего способа присоединения зависит от списка присоединяемого оборудования, его возможностей и требований к качеству получаемого в итоге изображения.

Следует отметить, что в настоящее время самым современным и удобным способом подключения, обеспечивающим максимальное качество изображения, является присоединение через HDMI входы, позволяющие получать изображение с высоким разрешением (HD). Именно поэтому данная модель телевизора оборудована возможностью HDMI присоединения, подключение через который позволяет, при наличии источника соответствующего качества, полностью реализовать высокий потенциал ЖК экрана. Следует иметь в виду, что через разъем HDMI подается как звук, так и изображение.

Проверьте все соединения и убедитесь в том, что все аудио/видеокабели правильно подключены к соответствующим разъемам

! При возникновении сложностей при подключении и настройке телевизора – обратитесь за консультацией к специалисту, в сервисный центр или службу поддержки GOLDSTAR.

ПУЛЬТ ДИСТАНЦИОННОГО УПРАВЛЕНИЯ

ИСПОЛЬЗОВАНИЕ ПУЛЬТА ДИСТАНЦИОННОГО УПРАВЛЕНИЯ



При использовании пульта дистанционного управления (ПДУ) направляйте его непосредственно на приемник инфракрасных сигналов на передней панели телевизора.

Предметы, находящиеся между пультом дистанционного управления и окошком приемника, могут мешать правильной работе.

Когда вы нажимаете кнопки на ПДУ, соблюдайте интервал между нажатиями на кнопки как минимум в одну секунду.

Не подвергайте ПДУ ударам, не погружайте его в жидкости и не оставляйте в местах с высокой влажностью.

Не оставляйте ПДУ под прямыми солнечными лучами, так как чрезмерный нагрев может деформировать корпус.

ПДУ может работать некорректно, если окошко приемника сигналов на корпусе телевизора находится под прямыми солнечными лучами или сильным освещением. В этом случае измените направление освещения или положение телевизора, либо приблизьте ПДУ к окошку приемника сигналов.

Элементы питания пульта дистанционного управления

Перед началом использования пульта дистанционного управления (далее пульт ДУ) необходимо установить в него две батарейки AAA. Обычно батареек хватает на один год работы пульта ДУ.

1. Откройте крышку батарейного отсека

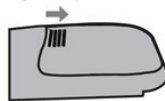

2. Вставьте два новых элемента питания типа AAA, соблюдая указанную полярность «+» и «-».

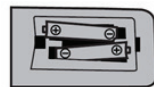

3. Установите крышку на место до щелчка.

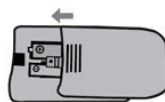

Меры безопасности при использовании элементов питания

Неправильное использование элементов питания может привести к утечке электролита и/или взрыву. Выполняйте нижеследующие инструкции.

Устанавливайте элементы питания в строгом соответствии с полярностью (+) и (-).

Различные типы элементов питания имеют различные характеристики. Не используйте вместе элементы питания разных типов.

Не используйте вместе старые и новые элементы питания. Одновременное использование старых и новых элементов питания снижает срок службы нового элемента питания или ведет к утечкам электролита из старого элемента питания.

Выньте элементы питания сразу же, как только они разрядились. Химикаты, вытекшие из элементов питания, вызывают коррозию. Если обнаружены следы утечки химикатов, удалите их тканью.

Элементы питания, которые поставляются с телевизором, могут иметь более короткий срок службы из-за условий хранения.

Выньте элементы питания из пульта ДУ, если он не используется в течение длительного времени.

РУКОВОДСТВО ПО ЭКСПЛУАТАЦИИ

КНОПКИ ПУЛЬТА ДИСТАНЦИОННОГО УПРАВЛЕНИЯ И ИХ ФУНКЦИИ

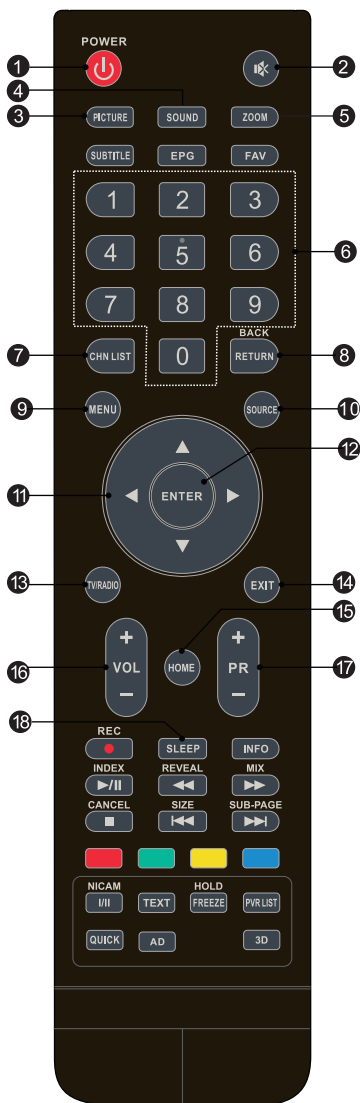

1. **POWER** – Кнопка включения/выключения телевизора / режима ожидания
2. **MUTE** – Кнопка блокировки звука / отключения блокировки.
3. **PICTURE** – Кнопка выбора режима изображения
4. **SOUND** – Кнопка выбора режима звука
5. **ZOOM** – Кнопка выбора размера изображения
6. **0-9** – Цифровые кнопки
7. **CHN LIST** – Кнопка вызова списка каналов
8. **RETURN (BACK)** – Кнопка возврата к предыдущему каналу просмотра
9. **MENU** – Кнопка вызова меню настроек
10. **SOURCE** – Кнопка выбора источника сигнала
11. **▲▼▶◀** – Кнопки навигации
12. **ENTER** – Кнопка подтверждения выбора
13. **TV / RADIO** – Кнопка переключения между режимами радио и телевидения
14. **EXIT** – Кнопка выхода из меню или режима
15. **HOME** – Кнопка перехода в главное меню.
16. **VOL+/VOL-** – Кнопки увеличения/уменьшения уровня громкости
17. **PR+/PR-** – Кнопки увеличения/уменьшения номера просматриваемого ТВ канала
18. **SLEEP** – Кнопка таймера отключения

ПРИМЕЧАНИЕ:

Если у Вашего телевизора нет функции Home, соответствующая кнопка не будет работать.

РУКОВОДСТВО ПО ЭКСПЛУАТАЦИИ



19. **POWER** – Кнопка перехода к электронной программе передач в режиме цифрового ТВ
20. **SUBTITLE** – Кнопка выбора субтитров телеканала в режимах цифрового ТВ и Медиа
21. **FAV** – Кнопка отображения списка избранных телеканалов. (Кнопками \blacktriangledown \blacktriangle передвигайтесь по списку каналов, кнопкой ENTER подтвердите выбор канала)
22. **REC** (REC) – Кнопка перехода к режиму записи в режиме цифрового ТВ (DTV)
23. **INFO** – Кнопка вызова на экран информации о текущем режиме
24. Кнопки для управления медиа плеером
 - \blacktriangleright – Кнопка начала воспроизведения/паузы
 - \blacksquare – Кнопка остановки воспроизведения
 - \blacktriangleleft – Кнопка быстрой перемотки назад
 - \blacktriangleright – Кнопка быстрой перемотки вперед
 - $\blacktriangleleft\blacktriangleleft$ – Кнопка перехода к предыдущей дорожке/видеофайлу
 - $\blacktriangleright\blacktriangleright$ – Кнопка перехода к следующей дорожке/видеофайлу
25. **ЦВЕТНЫЕ** кнопки для или активации различных функций в режимах DTV или ТВ
26. **NICAM** – Кнопка выбора режима стерео звука
27. **FREEZE (HOLD)** – Фиксация изображения на экране (недоступна в режиме USB)
28. **PVR LIST** – Кнопка показа списка сделанных записей
29. **QUICK** – Не действует в данной модели
30. **3D** – Не действует в данной модели
31. **AD (Audio Description)** – Кнопка функции озвучивания для лиц со слабым зрением (только для режима DTV и только если на канале ведётся передача соответствующей информации).



Кнопки для работы с телетекстом

- 32. **TEXT** – Кнопка для входа в меню телетекста
- 33. **HOLD** – Кнопка удержания телетекста / отмены удержания
- 34. **Другие кнопки**

SIZE – Кнопка изменения режима отображения телетекста (увеличенная верхняя часть окна телетекста, увеличенная нижняя часть окна телетекста, отображение полностью)

REVEAL – Кнопка отображения скрытой информации на экране (например, отгадки загадки). Чтобы скрыть эту информацию, нажмите кнопку REVEAL еще раз.

MIX – Кнопка перехода в режим смешанного отображения телетекста и изображения. Нажмите кнопку MIX еще раз, чтобы вернуться в обычный режим.

SUB-PAGE – Кнопка перехода к подстраницам телетекста (если они имеются), выберите нужные подстраницы КРАСНОЙ и ЗЕЛЕННОЙ кнопками.

INDEX – Кнопка перехода к основной странице телетекста в режиме телетекста / отображения списка файлов видеозаписи

CANCEL – Кнопка временного отображения изображения телеканалов во время поиска страницы телетекста (когда страница будет найдена, в верхнем левом углу экрана появится ее номер). Нажмите кнопку CANCEL еще раз, чтобы вернуться в режим телетекста.

ПРИМЕЧАНИЕ:

Если у Вашего телевизора нет функции Телетекст и если соответствующая информация на канале отсутствует, соответствующие функции будут недоступны.

ОСНОВНЫЕ ОПЕРАЦИИ

Включение телевизора

1. Подсоедините сетевой шнур питания к источнику переменного тока. Телевизор перейдет в режим ожидания, при этом загорится индикатор питания.
2. В режиме ожидания нажмите кнопку  на телевизоре или на пульте ДУ для того, чтобы включить телевизор.

ПРИМЕЧАНИЯ:

После включения телевизору требуется до 15 секунд на загрузку программного обеспечения.

Не следует слишком часто включать и выключать телевизор, перед повторным включением подождите не менее 5 секунд.

Выключение телевизора

1. Если требуется на время выключить телевизор, то нажмите кнопку  на телевизоре или на пульте ДУ.
2. Если необходимо отключить телевизор полностью, то выключите телевизор и отсоедините сетевой шнур питания от электросети.

ПРИМЕЧАНИЕ:

Для защиты подключенных накопительных устройств USB рекомендуется выключать телевизор, предварительно выйдя из режима медиа проигрывателя.

Выбор источника сигнала



Нажмите кнопку **SOURCE** на телевизоре или пульте ДУ, чтобы перейти в меню источников сигнала, и кнопками навигации выберите нужный вам источник сигнала, нажмите кнопку **ENTER** для подтверждения.

Вы также можете перейти в меню источников сигнала из главного меню телевизора. Для этого в главном меню выделите значок Source (Источник) и нажмите кнопку **ENTER**.

Настройка уровня громкости

Вы можете отрегулировать уровень громкости, нажимая кнопки **VOL+**/**VOL-** на телевизоре или на пульте ДУ.

Блокировка звука



Чтобы заблокировать звук, нажмите кнопку  на пульте ДУ. Чтобы отключить блокировку звука и вернуться к предыдущему уровню звучания, нажмите кнопку  еще раз.

Переключение телеканалов

Нажмите кнопку **PR+** на пульте ДУ, чтобы переключиться на следующий канал. Нажмите кнопку **PR-** на пульте ДУ, чтобы переключиться на предыдущий канал. Кроме того, вы можете использовать цифровые кнопки для ввода номеров телеканалов.

НАСТРОЙКА ТЕЛЕВИЗОРА

МЕНЮ НАСТРОЕК (MENU SETTINGS)

Нажмите кнопку **MENU**, чтобы войти в меню настроек. Нажимайте кнопки , чтобы выбрать нужную настройку, и кнопку **ENTER**, чтобы подтвердить выбор. Нажимайте кнопки   и кнопку **ENTER**, чтобы выбрать подменю. Нажмите кнопку **MENU**, чтобы вернуться на предыдущую страницу меню.

МЕНЮ НАСТРОЕК ИЗОБРАЖЕНИЯ (PICTURE)

Picture Mode – Режим изображения. Выберите подходящий режим: Dynamic (Яркий), Standard (Обычный), Mild (Мягкий) и User (Пользовательский).

Color Temperature – цветовая палитра изображения. Выберите подходящий режим: Medium (Натуральный), User (Пользователь), Warm (Теплый) и Cool (Прохладный).

Aspect ratio – формат изображения. Выберите подходящий формат в соответствие с типом видеосигнала. Возможные варианты формата: 4:3 / 16:9 / Just Scan / Zoom1 / Zoom2.

РУКОВОДСТВО ПО ЭКСПЛУАТАЦИИ

ПРИМЕЧАНИЕ:

Некоторые варианты форматов могут быть недоступны в некоторых режимах.

Noise Reduction – уменьшение шума на изображении. Представлено четыре режима: Off (Отключено), Low (Низкое), Medium (Среднее) и High (Высокое).

MPEG Noise Reduction – Уменьшение шума MPEG. Представлены четыре режима: Off (Отключено), Low (Низкое), Medium (Среднее) и High (Высокое).

Screen – настройка при подключении в режиме монитора.

ПРИМЕЧАНИЕ:

Не доступно при отсутствии подключения к ПК.

МЕНЮ НАСТРОЕК ЗВУКА (SOUND)

Sound Mode – Режим звука. Выберите подходящий режим: Standard (Стандартный), Music (Музыка), Movie (Фильм), Sports (Спорт), User (Потребитель).

Bass – Уровень низких частот.

Treble – Уровень высоких частот.

Balance – Баланс. Здесь вы можете отрегулировать баланс между правым и левым динамиками телевизора.

Auto Volume – автоматическое регулирование громкости в соответствии с входящим аудиосигналом. Вы можете активировать или отключить данную функцию.

Surround Sound – Объемный звук. Вы можете активировать или отключить данную функцию.

AD Switch – включение функции звукового описания для слабовидящих.

МЕНЮ НАСТРОЕК ТЕЛЕКАНАЛОВ

Auto Tuning Автоматический поиск (Auto Tuning)

Для поиска и сохранения каналов автоматически

1. В меню каналов выберите опцию **Auto Tuning** и нажмите кнопку **ENTER**, чтобы подтвердить выбор.

2. Нажимайте кнопки **▲▼**, чтобы выбрать источник сигнала, и кнопки **◀▶**, чтобы включить или выключить источник сигнала (DVB-T, DVB-C и ATV). Потом выберите опцию Search и нажмите кнопку **ENTER**,

чтобы подтвердить выбор. Найденные программы будут сохранены в памяти.

3. Если вы хотите остановить автоматический поиск, нажмите кнопку **MENU** или кнопку **EXIT**, окно выхода появится на экране. Нажмите кнопку **◀**, чтобы выйти из поиска, и кнопку **▶**, чтобы продолжить поиск.

Advanced Tuning (Настройка приёма сигнала DVB-S).

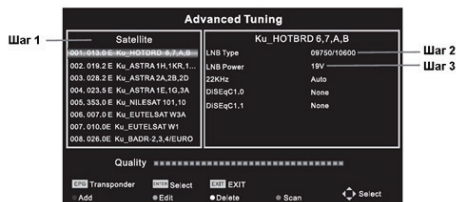

При подключении к соответствующему оборудованию и произведённой настройке антенной системы выберите в данном меню необходимые параметры приёма.

DTV Manual Tuning

DTV Manual Tuning – ручная настройка в режиме DTV. Выберите источник DTV (DVB-T / DVB-C) и ищите программы в ручном режиме.

1. Нажмите кнопки **◀▶**, чтобы выбрать номер канала, потом нажмите кнопку **ENTER**, чтобы начать поиск.

2. Поиск прекратится, когда программа найдена и сохранена в позиции текущего канала. Если вы хотите прекратить поиск, нажмите кнопку **MENU**.

ATV Manual Tuning (Ручная настройка в режиме аналогового ТВ (ATV))

1. Высветите данный раздел и нажмите кнопки **▲▼**, чтобы выбрать опции Storage To 1 (Запоминание на позиции 1, может быть и другая цифра), Sound System (Звуковая система) и channel No (номер канала). Затем выберите опцию Search. Нажмите кнопку **▶**, чтобы осуществлять поиск программ в направлении увеличения частоты, и нажмите кнопку **◀**, чтобы осуществлять поиск программ в направлении уменьшения частоты.

2. Поиск прекратится, когда программа найдена и

сохранена в позиции текущего канала. Если вы хотите прекратить поиск, нажмите кнопку **MENU**.

Fine Tuning (Тонкая настройка)

Тонкая настройка используется, чтобы улучшить звук и изображение в условиях низкого качества телевещания.

1. Выберите канал, который вы хотите настроить.
2. В меню каналов выберите **ATV Manual Search** и нажмите кнопку **▼**, чтобы высветить **Fine Tuning**.
3. Нажимайте кнопки **◀▶** до тех пор, пока не будут получены наилучшие изображение и звук.

Program Edit (Редактирование программы)

Для редактирования программ вы можете нажать цветные кнопки на пульте дистанционного управления, чтобы просматривать программы; переименовать, удалять или передвигать программы; добавлять программы в список избранных телеканалов, нажав кнопку **FAV**.

Signal Information (Информация о сигнале)

Показывает информацию о канале DTV, на котором вы смотрите программу.

CI Information

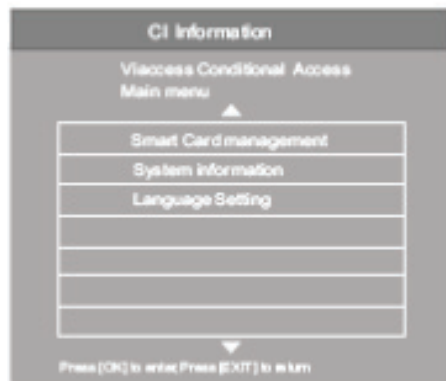

Позволяет выбрать тип и способ управления картой CI.

5V Antenna Power (Питание антенны 5V)

Эта опция доступна только при источнике сигнала DVB-T, выберите опцию **On**, чтобы включить питание активной ТВ антенны, и выберите **Off**, чтобы выключить питание.

Внимание: не включайте эту функцию, если не уверены в своих действиях – возможна поломка телевизора или антенны при неправильном подключении.

Обновление программного обеспечения (Software Update)

ПРИМЕЧАНИЕ:

Функция предназначена для сотрудников сервиса.

Внимание: не включайте эту функцию, если не уверены в своих действиях – возможна поломка телевизора при неправильном использовании

МЕНЮ СИСТЕМНЫХ НАСТРОЕК

OSD Language – язык экранного меню. Выберите подходящий язык.

Audio Language / Subtitle Language - язык аудио сопровождения. Выберите подходящий режим.

TTX Language – язык функции TTX. Выберите подходящий язык.

HDMI_CEC – выберите и нажмите **ENTER** для перехода в подменю:

HDMI_CEC – включите или выключите данную функцию.

Device List (Список устройств) – просмотр список устройств, подключенных к телевизору.

Auto Standby (Автоматическое выключение) – включите или выключите данную функцию.

PVR File System – выбор файловой системы при цифровой записи (PVR) программ. Примечание: Необходимо подключить USB- устройство, чтобы воспользоваться этой функцией.

Restore Default – восстановление установок по умолчанию.

РУКОВОДСТВО ПО ЭКСПЛУАТАЦИИ

Software Update (USB) – обновление программного обеспечения по входу USB.

ПРИМЕЧАНИЕ:

Функция предназначена для сотрудников сервиса.

Внимание: не включайте эту функцию, если не уверены в своих действиях – возможна поломка телевизора при неправильном использовании

ПРИМЕЧАНИЕ:

Audio Language / Subtitle Language / PVR File System работают только в режимах источников сигнала DVB-T и DVB-C.

Настройки блокировки (LOCK)

Lock System – В данном пункте можно или выключить функцию блокировки.

Set Password – пароль: переустановка пароля (исходный пароль – 0000).

Block Program – выбор программы для блокировки.

Parental Guidance – установка родительского контроля, запрет просмотра некоторых программ детьми.

ФУНКЦИИ ЦИФРОВОГО ТЕЛЕВИДЕНИЯ

ЭЛЕКТРОННОЕ РАСПИСАНИЕ ПРОГРАММ (EPG)

Электронный путеводитель по программам поставляется провайдерами телепрограмм, поскольку предоставляет информацию о программах.

1. Нажмите кнопку **EPG** на пульте ДУ, чтобы открыть EPG интерфейс. Строчка сверху показывает текущее время и дату. В списке ниже высветится канал, который вы сейчас смотрите.

2. Выберите канал, информацию о программе которого вы хотите знать. Нажимайте кнопки **▼▲**, чтобы выбрать канал, потом кнопку **ENTER**, чтобы подтвердить выбор.

3. Просматривайте список передач, нажимая кнопку **▲**. Нажимайте кнопку **▶**, чтобы выбрать нужную дату.

4. Нажимайте кнопку **▲**, чтобы просмотреть строки в списке на экране, нажимайте кнопку **▶**, чтобы перейти к выбору каналов.

5. Нажимайте кнопки **◀▶**, чтобы выбрать канал, информацию о программах которого вы хотите знать.

6. Нажимайте кнопки **▲▼**, чтобы менять интервал времени.

7. Используйте кнопку **MENU**, чтобы выйти из EPG меню.

Записывающее устройство (Recorder)

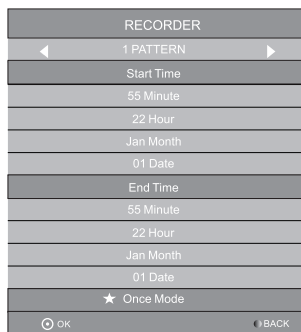

Нажмите красную кнопку, чтобы отобразить меню записывающего устройства.

(См. раздел о различных способах записи с телевизора на USB-устройство).

Информация (Info)

Нажмите зеленую кнопку, чтобы получить информацию о выбранной программе.

Расписание (Schedule)

Нажмите желтую кнопку, чтобы увидеть список напоминаний. Нажимайте кнопки **▲▼**, чтобы выбрать напоминание. Нажав красную кнопку, вы можете удалить выбранное напоминание.

Оповещение (Remind)

Нажмите голубую кнопку, чтобы выбрать меню оповещений. Нажмите кнопки ▲▼, чтобы выбрать оповещение, и кнопки ◀▶, чтобы изменить настройки. Нажмите кнопку **ENTER**, чтобы добавить программу в список оповещений. Измененный список оповещений появится на экране.

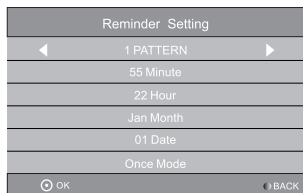

ПРИМЕЧАНИЕ:

Будьте внимательны при использовании функции **Расписание и Оповещение**, поскольку часы расписания телевизора не всегда идентичны реальному времени на часах.

ВИДЕОЗАПИСЬ ТЕЛЕПЕРЕДАЧ (Personal Video Recording)

1. Пожалуйста, подключите USB устройство памяти и убедитесь, что на нём достаточно свободного места.
2. Включите просмотр телевизионной программы, которую хотите записать.
3. Нажмите кнопку **REC**, чтобы войти в режим PVR и начать запись.
4. Если запись не начинается, то проверьте наличие свободного места в устройстве памяти или при необходимости проведите её форматирование.
5. Если вы хотите остановить запись программы, нажмите кнопку ■.

Мгновенная запись и проигрывание программы одним касанием

В режиме DTV с подключенным USB-устройством нажмите кнопку **REC** на пульте дистанционного управления, чтобы активизировать PVR для мгновенной записи канала, который вы смотрите. Используйте появившееся на экране меню управления для выбора нужного режима:



Нажмите кнопку ■ в экранном меню, чтобы остановить запись.

Установка таймера для записи телевизионной программы

Установка через меню таймера

1. В режиме DTV с подключенным USB-устройством перейдите к каналу, на котором передается (будет передаваться) программа, которую вы хотите записать.
2. Нажмите кнопку **EPG** на пульте ДУ, чтобы открыть EPG интерфейс. Расписание телеканала, который вы смотрите, высветится на появившемся экране.
3. Нажмите кнопку **RED (Красный)** на пульте ДУ, потом введите информацию о программе в меню записывающего устройства, нажимая кнопки ▼▲, чтобы выбрать строку, и кнопки ◀▶, чтобы изменить настройки. Например, если программа начинается в 20.30 в тот же день, введите «30» в окне MINUTES (минуты) и «20» в окне HOURS (часы) и затем соответствующую дату. Таким же способом введите время окончания программы.
4. Выберите соответствующий режим записи: ежедневно, каждый день, раз в неделю
5. Нажмите кнопку **ENTER**, чтобы подтвердить выбор. Расписание всех ваших запланированных записей (список напоминаний) появится на экране
6. Нажмите кнопку ⏻, чтобы перевести телевизор в режим ожидания. Запрограммированные передачи запишутся автоматически.

РУКОВОДСТВО ПО ЭКСПЛУАТАЦИИ

Установка через расписание EPG:

1. В режиме DTV и с подключенным USB-устройством нажмите кнопку **EPG** на пульте ДУ, чтобы открыть EPG интерфейс. Затем выполните пункты № 1-6 в описании инструкции к EPG.

2. Когда вы нашли программу, которую вы хотите записать, нажмите кнопку **ENTER** на пульте ДУ. Потом выполните пункты № 3-6, описанные выше в инструкции к установке программы на таймере.

ПРИМЕЧАНИЯ:

1. В режиме записи вы не можете произвольно поменять просматриваемый канал или выбрать некоторые другие функции.

2. Если ТВ сигнал прерван во время записи, запись будет прекращена, но только до тех пор, пока не будет восстановлен сигнал. Возможно, вы потеряете часть программы.

3. Пожалуйста, не нажимайте кнопку выключения телевизора во время записи. В противном случае телевизор выйдет из режима PVR и вернется к режиму ожидания.

4. Перед началом записи убедитесь, что на USB устройстве достаточно свободной памяти.

5. Пожалуйста, используйте высокоскоростное USB устройство.

6. Файл, записанный телевизором, который, конечно, может проигрываться телевизором, может не проигрываться в других устройствах воспроизведения, например, на проигрывателе дисков, другом телевизоре или компьютере.

7. Записанные файлы сохраняются в папке в корневом каталоге USB.

потеряна, поэтому рекомендуется сохранять резервные копии важных файлов.

3. При воспроизведении файлов большого объема может потребоваться немного больше времени для их чтения

4. Скорость распознавания телевизором накопительного устройства зависит от типа устройства.

5. Подключая или отключая от телевизора накопители USB, убедитесь, что телевизор не находится в режиме USB. В противном случае устройства USB или файлы на устройстве могут быть повреждены.

6. Используйте устройства USB, которое форматируется в файловых системах FAT16, FAT32, которые поддерживаются операционной системой Windows. Если устройство USB форматируется в служебной программе, которая не поддерживается операционной системой Windows, телевизор может не распознать такое устройство USB.

7. Когда вы используете жесткий диск устройства USB (USB Hard Disk Drive), который требует источник электроэнергии, убедитесь, что потребляемая мощность устройства не превышает 500 мА. Если мощность устройства превышает 500 мА, и система телевизора перейдет в режим ожидания, то вам нужно отсоединить жесткий диск и выключить/включить телевизор.

8. Сообщение Unsupported File (Неподдерживаемый Файл) появится на экране телевизора, если формат файла не поддерживается или файл поврежден.

ПРИМЕЧАНИЕ:

В ситуации, когда установка устройства USB ограничена, вы можете использовать кабель-удлинитель USB. Размеры разъема кабеля (В x Ш) не должны превышать 7 x 18 мм.

МЕДИА ПРОИГРЫВАТЕЛЬ

Замечания по работе с накопительными устройствами

Не рекомендуется слишком часто подключать и отключать накопители USB.

1. Некоторые устройства USB и карты памяти могут не поддерживаться телевизором или работать некорректно.

2. В результате непредвиденного сбоя информация, записанная в память накопителя USB, может быть



При использовании внешних дисков, требующих дополнительного питания (такие диски имеют два разъема USB), сначала подключайте основной разъем USB, а затем питающий.

Поскольку существует большой разброс видео форматов и типов сжатия видеофайлов, некоторые файлы могут не поддерживаться телевизором.

Скорость передачи данных можно повысить за счет простой организации папок на накопителе. Рекомендуется использовать одноуровневую систему папок.

Во время обработки информации телевизором в соответствии с вашей последней командой не пытайтесь снова и снова нажимать на ту же кнопку, это может существенно снизить скорость работы системы.

Если во время работы с накопителем произошел сбой, работа стала некорректной, перейдите в режим ТВ, а затем попробуйте снова войти в режим воспроизведения локальных файлов.

Время от времени проводите дефрагментацию внешнего жесткого диска, это поможет сделать работу с ним быстрее.

Данная модель телевизора представляет собой комплексную систему. Если система зависла в результате чтения или воспроизведения файлов с накопителя (возможно, из-за плохой совместимости устройств или нестабильности работы накопителя), попробуйте выключить телевизор, а затем включить его снова.

Телевизор не распознает и не отображает скрытые файлы.

Поддерживаемые форматы файлов

Примерный Список форматов приведен в разделе «Технические характеристики»

Меню устройства USB (USB Menu)

1. Соедините устройство USB с соответствующим разъемом USB.

В меню Source выберите USB.

В открывшемся подменю можно выбрать тип медиа файлов: видео, музыку и фото файлы (VIDEO, MUSIC, PHOTO).

2. Нажмите кнопку **ENTER**, для показа списка подключенных устройств USB.

Нажмите опять кнопку **ENTER**, чтобы увидеть папки и файлы на устройстве USB.

3. Нажимайте кнопки **◀▶▲▼**, чтобы выбрать папку, нажмите кнопку **ENTER**, чтобы открыть папку и выбрать файлы. Затем нажмите кнопку **ENTER**, чтобы поставить галочку, высветите тот, который вы хоти-

те проигрывать первым, нажмите кнопки **▶▶** / **■**, чтобы начать воспроизведение, или выберите файл и нажмите кнопки **▶▶** / **■**.

4. Нажмите кнопку **■**, чтобы остановить проигрывание и вернуться к папке верхнего уровня.

5. Удерживайте кнопку **RETURN**, чтобы вернуться к папке верхнего уровня.

6. Нажмите кнопку **RETURN** еще раз, чтобы выбрать другой тип мультимедиа.

Play Movie (Просмотр фильмов)

Нажмите кнопки **INFO**/▼, чтобы отобразить строку меню управления на экране или закрыть ее.

Также, нажимайте кнопки управления устройством USB на пульте ДУ

Строка управления просмотром фильмов (Movie Control Bar)



Нажмите кнопки **▶** и **■**, чтобы проигрывать запись или остановить ее.

Нажмите кнопки **◀◀ ▶▶**, чтобы проигрывать предыдущий или следующий видеофайлы.

Можно также, нажимая кнопки **◀▶**, выбрать одну из иконок строки управления, затем нажать кнопку **ENTER**.

Fast Forward / Fast Reverse (Быстрая перемотка вперед / назад)

Удерживайте кнопки **▶▶◀◀**, чтобы перейти в просмотре видеофайлов в нужную позицию, потом нажмите **▶**, чтобы начать проигрывание с новой позиции.

Go To Time

Переход к определенному месту, по метке время. Выберите иконку и нажмите кнопку **ENTER**, чтобы открыть экран ввода поиска по времени.

РУКОВОДСТВО ПО ЭКСПЛУАТАЦИИ

Нажмите кнопки ◀▶, чтобы передвинуть курсор, и нажимайте цифровые кнопки, чтобы вставить время.

Нажмите кнопку **ENTER**, и телевизор начнет проигрывать файл с заданного момента.

Information (Информация)

Высветите соответствующую кнопку и нажмите кнопку **ENTER**, чтобы увидеть информацию о проигрывании видеофайла.

Play Music (проигрывание аудиофайлов)

Нажмите кнопки **INFO**/▼, чтобы отобразить строку меню на экране или закрыть ее. Также, нажимайте кнопки управления устройством USB на пульте ДУ.

Строка управления аудиофайлами (Music Control Bar)



Play&Pause/Stop/Previous/Next (Проигрывание и остановка проигрывания, проигрывание предыдущего или следующего файлов)

Нажмите кнопки ▶ и ■, чтобы проигрывать запись или остановить ее.

Нажмите кнопки ◀◀◀▶▶▶, чтобы проигрывать предыдущий или следующий аудиофайлы.

Можно также, нажимая кнопки ◀▶, выбрать одну из иконок строки управления, затем нажать кнопку **ENTER**.

Fast Forward / Fast Reverse (Быстрая перемотка вперед / назад)

Удерживайте кнопки ▶▶▶▶◀◀◀◀, чтобы перейти в аудиофайле в нужную позицию, потом нажмите кнопку ▶ на пульте дистанционного управления, чтобы начать проигрывание с новой позиции.

Information (Информация)

Высветите соответствующую кнопку и нажмите кнопку **ENTER**, чтобы увидеть информацию о проигрывании аудиофайла.

ПРИМЕЧАНИЯ:

Если вы хотите смотреть связанные файлы со словами песен на экране одновременно с прослушиванием музыки, вам нужно сохранить нужные файлы в той же папке под теми же названиями файлов с расширением файлов .lrc.

1. Файлы с другим расширением не показываются, даже если они сохранены на том же устройстве USB.

2. На данном телевизоре поддерживается показ слов песен. Максимальное число символов в строке — 48.

Browse Photo (Просмотр фотографий)

Нажмите кнопки **INFO**/▼, чтобы отобразить строку меню на экране или закрыть ее. Также, нажимайте кнопки управления устройством USB на пульте ДУ.

Строка управления фотографиями (Photo Control Bar)

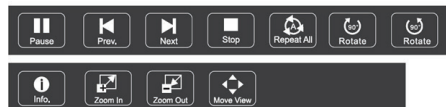

Play&Pause/Stop/Previous/Next (Просмотр фотографии и остановка просмотра, просмотр предыдущей или следующей фотографий)

Нажмите кнопки ▶ и ■, чтобы просмотреть фотографию или остановить ее. Нажмите кнопки ◀◀◀▶▶▶, чтобы просмотреть предыдущую или следующую фотографию.

Можно также, нажимая кнопки ◀▶, выбрать одну из иконок строки управления, затем нажать кнопку **ENTER**.

Zoom In / Zoom Out (Увеличение / уменьшение масштаба изображения)

Высветите соответствующую кнопку в строке управления и нажмите кнопку **ENTER**, чтобы увеличить или уменьшить масштаб изображения.

Rotate (Поворот изображения)

Восветите соответствующую кнопку в строке управления и нажмите кнопку **ENTER**, чтобы повернуть изображение на 90 градусов по часовой стрелке или против часовой стрелки

Play Mode (Режим просмотра)

Восветите соответствующую кнопку в строке управления и нажмите кнопку **ENTER**, чтобы перейти к другому режиму просмотра фотографий.

Information (Информация)

Восветите соответствующую кнопку и нажмите кнопку **ENTER**, чтобы увидеть информацию о просмотре фотографий.

ЧИСТКА И УХОД

ВНИМАНИЕ:

В целях вашей личной безопасности обязательно отсоедините сетевой шнур питания от электросети перед осуществлением каких-либо операций по чистке и уходу за телевизором.

Чистка жидкокристаллического экрана

Запрещается прикасаться к экрану острыми предметами. Чтобы убрать с ЖК экрана пыль или отпечатки пальцев, протрите его чистой мягкой тканью.

Протирайте экран прямыми движениями по направлению от центра к краям.

Запрещается использовать химические средства (чистящие спреи, антистатические спреи или жидкости, бензолы, растворители) для чистки жидкокристаллического экрана.

Чистка корпуса телевизора

Чистите внешнюю поверхность корпуса телевизора чистой мягкой тканью, смоченной в воде комнатной температуры.

Запрещается использовать химические средства (бензолы, растворители или спирт) для чистки корпуса телевизора, т.к. они могут повредить его поверхность.

БЕЗОПАСНАЯ УТИЛИЗАЦИЯ



Ваше устройство спроектировано и изготовлено из высококачественных материалов и компонентов, которые можно утилизировать и использовать повторно.

Если товар имеет символ с зачеркнутым мусорным ящиком на колесах, это означает, что товар соответствует Европейской директиве 2002/96/ЕС.

Ознакомьтесь с местной системой раздельного сбора электрических и электронных товаров. Соблюдайте местные правила.

Утилизируйте старые устройства отдельно от бытовых отходов. Правильная утилизация вашего товара позволит предотвратить возможные отрицательные последствия для окружающей среды и человеческого здоровья.

ПОИСК И УСТРАНЕНИЕ ПРОСТЫХ НЕИСПРАВНОСТЕЙ

Перед обращением в сервисный центр просмотрите следующую таблицу и попытайтесь самостоятельно устранить неисправность в соответствии с рекомендациями в таблице.

Признаки	Возможная причина	Решение
Отсутствует изображение, отсутствует звук и не горит индикатор.	<ol style="list-style-type: none">1. Не подключен сетевой шнур питания.2. Розетка неисправна.3. Выключатель не работает	<ol style="list-style-type: none">1. Подключите сетевой шнур питания к электрической розетке и убедитесь в надежности контакта.2. Убедитесь, что розетка исправна, подключив к ней другой электрический прибор.3. Проверьте источник питания.
Отсутствует изображение, звук нормальный.	<ol style="list-style-type: none">1. Некорректные настройки изображения.2. Проблемы с трансляцией телеканала.	<ol style="list-style-type: none">1. Отрегулируйте яркость и контрастность изображения.2. Попробуйте переключиться на другой телеканал. Может быть транслируется черно-белая программа
Отсутствует звук, изображение нормальное.	<ol style="list-style-type: none">1. Включена блокировка звука.2. Громкость установлена на минимальном уровне.3. Неправильно выбрана система звука.4. Проблемы с трансляцией телеканала.5. Отсутствует аудио сигнал на входе или неправильно подсоединен аудио кабель.	<ol style="list-style-type: none">1. Нажмите кнопку MUTE, чтобы разблокировать звук.2. Увеличьте уровень громкости, нажимая кнопку VOL+.3. Измените систему звука.4. Попробуйте переключиться на другой телеканал.5. Правильно подсоедините аудио кабель.
Изображение и/или звук с помехами.	<ol style="list-style-type: none">1. Низкое качество сигнала или коммутации.2. Рядом с телевизором находится оборудование, создающее помехи (лампы дневного света, фены, машины)	<ol style="list-style-type: none">1. Используйте качественный источник сигнала (антенну) и кабель.2. Уберите это оборудование подальше от телевизора.

На изображении «хлопья» и другие помехи в режиме ТВ.	Слабый сигнал телеканала.	Проверьте контакт антенны. Измените ориентацию антенны, при необходимости используйте дополнительную антенну. Выполните точную настройку на телеканал. Попробуйте переключиться на другой телеканал. Возможны проблемы с трансляцией телеканала.
Паразитное изображение в режиме аналогового ТВ.	Это вызвано тем, что сигнал двоится в результате отражения от зданий или возвышенностей.	Измените ориентацию и расположение телевизионной антенны.
Не работает пульт дистанционного управления.	Элементы питания разрядились или неправильно установлены.	1. Убедитесь, что при установке батарей соблюдена полярность. 2. При необходимости замените элементы питания. 3. Не подано питание на телевизор (см. П.1).
Черные пятна или горизонтальные полосы на экране. Изображение дрожит или смещено.	Рядом с телевизором находится оборудование, создающее помехи (неоновые лампы, электродрель и другое электрооборудование, система зажигания в машинах).	Уберите это оборудование подальше от телевизора.
Колебания изображения или диагональные полосы, потеря контрастности изображения.	Рядом с телевизором находится источник радиопомех.	Выявите и уберите источник радиопомех подальше от телевизора.

ТИПИЧНЫЕ ИСКАЖЕНИЯ ИЗОБРАЖЕНИЯ В РЕЖИМЕ ТВ



ИЗОБРАЖЕНИЕ С «ХЛОПЬЯМИ». Обычно причина в слабом сигнале. Отрегулируйте антенну или поставьте усилитель антенны.



ИЗОБРАЖЕНИЕ ДВОИТСЯ ИЛИ ИМЕЕТСЯ «ПАРАЗИТНОЕ» ИЗОБРАЖЕНИЕ. Обычно это связано с тем, что сигнал отражается от высоких зданий. Измените направление антенны или поднимите ее повыше.



ИЗОБРАЖЕНИЕ С КРИВЫМИ ЛИНИЯМИ И ДРОЖИТ. Обычно это вызвано электромагнитным излучением работающих вблизи приборов (фенов, мобильных телефонов, радиоприемников или радиопередатчиков).



ДИАГОНАЛЬНЫЕ ПОЛОСЫ И «ЕЛОЧКИ» НА ИЗОБРАЖЕНИИ, ЧАСТЬ ИЗОБРАЖЕНИЯ ОТСУТСТВУЕТ. Обычно это вызвано использованием рядом с телевизором электротермического оборудования (в больнице).

ПРИМЕЧАНИЕ:

Описанные дефекты изображения могут быть также вызваны низким качеством кабеля, по которому поступает сигнал кабельного телевидения.

Жидкокристаллический телевизор – это высокотехнологическое изделие. Экран телевизора содержит несколько миллионов тонкопленочных транзисторов, что обеспечивает идеальное и живое изображение. Иногда на экране телевизора могут появиться несколько неактивных пикселей в форме фиксированных точек синего, зеленого, красного, черного или белого цвета. Имейте в виду, что это не оказывает влияния на работоспособность телевизора и не является дефектом.

Все LCD панели телевизоров Goldstar соответствуют классу II по ISO 13406-2

Стандартом ISO 13406-2 определены 4 класса качества LCD в зависимости от количества дефектных пикселей. Большинство жидкокристаллических телевизоров и дисплеев ведущих мировых производителей соответствуют допуску класса II.

Классификация жидкокристаллических дисплеев в зависимости от числа дефектных элементов изображения приведена в таблице 1.

Стандарт ISO 13406-2 различает 4 типа дефектных пикселей

Тип 1 – постоянно горящие пиксели (белые);

Тип 2 – постоянно негорящие пиксели (чёрные);

Тип 3 – пиксели с другими дефектами, включая дефекты сабпикселей и ячеек RGB, составляющих пиксель. Это означает постоянно горящие красные, зеленые и синие пиксели;

Тип 4 - (группа дефектных пикселей) – несколько дефектных пикселей в квадрате 5x5 пикселей.

Таблица 1. Допустимое число дефектных пикселей на миллион пикселей

Класс	ТИП-1	ТИП-2	ТИП-3	Число кластеров, содержащих более 1 дефекта типа 1 или типа 2	Число кластеров, содержащих более 1 дефекта типа 3
II	2	2	5	0	2

Режимы ПК, устанавливаемые в случае подключения к компьютеру с помощью VGA-кабеля, полностью соответствуют стандартным режимам, однако использование кабеля или адаптера низкого качества может ухудшить качество изображения.

РУКОВОДСТВО ПО ЭКСПЛУАТАЦИИ

ТЕХНИЧЕСКИЕ ХАРАКТЕРИСТИКИ ОБЩИЕ

Напряжение питания:

DC 12 В \pm 3 А (100-240 В, 50/60 Гц с внешним адаптером)

Потребляемая мощность в режиме ожидания: 0,5 Вт

Тип экрана: жидкокристаллический с активной цветной матрицей

Тип подсветки: LED

Формат экрана: 16:9

Формат изображения: 16:9; 4:3 и т.д.

Русское, английское меню

AV вход: 0,4В ($\geq 10\text{к}\Omega$) / 1В (750м)

Вход HDMI: поддерживается HDCP.

480i /480p/720p/1080i/2160i (60Hz) (Video Format)

576i /576p/720p/1080i (50Hz) (Video Format)

1080P 24Hz/25Hz/30Hz/50Hz/60Hz (Video Format)

VGA (640 x 480) (PC Format)

S-VGA (800 x 600) (PC Format)

XGA (1024 x 768) (PC Format)

W-XGA (1280 x 768) (PC Format)

W-XGA(1360x768) (PC Format)

S-XGA (1280 x 1024) (PC Format)

USB интерфейс: Флеш USB, FAT, FAT32, до 500ГБ

Система цветности AV входа: PAL, SECAM, NTSC

Диапазон рабочих температур:

от +5°C до +35°C

Диапазон влажности окружающего воздуха:

20-80%

Температура хранения: от -15°C до +45°C

Влажность хранения: 10-90%

ТВ-тюнер

Диапазон принимаемых частот:

48,25 – 855,25 МГц (аналоговое ТВ)

174-230МГц, 470-860МГц (DVB-T/T2)

50-858МГц (DVB-C)

950-2150 МГц (DVB-S/S2)

Количество каналов: 100 (ATV);

600(DVB-C) 600(DVB-T/T2) 1900 (DVB-S/S2)

Система цвета и звука (режим ТВ), кодировки:

- аналоговое: PAL/SECAM BG/DK/I

- цифровое: DVB-C, DVB-T2, DVB-S2 (QPSK, 8PSK, 16APSK), DVB-CI/DVB-CI+, H.264 MPEG 4\1\2 Video

Сопrotивление антенны: 75 Ом (IEC169-2F)

Чувствительность: ≤ 48 дБ

Модель GOLDSTAR LT-24T460R

Расчетная потребляемая мощность: 25Вт

Диагональ экрана: 24" (60 см)

Разрешение экрана: 1366 x 768 точек

Динамическая контрастность: 80000:1

Яркость экрана: 240 кд/м²

Угол обзора (Г/В): 178°/178°

Время отклика: 6,5мс

16,7 миллионов цветов

Крепление по стандарту VESA: 75x75мм

Мощность аудиовыхода: 2 x 10Вт

Габаритные размеры без подставки (ДxШxВ):

553.3x70.7x334.6 мм

Габаритные размеры с подставкой (ДxШxВ):

553.3x131.5x364.7мм

ПРИМЕЧАНИЕ:

В соответствии с постоянным усовершенствованием технических характеристик и дизайна, возможно внесение изменений без предварительного уведомления.

ИНФОРМАЦИЯ О СЕРТИФИКАЦИИ

Товар сертифицирован в соответствии с законом «О защите прав потребителей».

Срок службы изделия: 3 года
Гарантийный срок: 1 год

Благодарим Вас за выбор техники GoldStar. Компания-производитель оставляет за собой право вносить изменения в конструкцию, дизайн и комплектацию товара без предварительного уведомления, если данные изменения направлены на улучшение его эксплуатационных характеристик.

Центральный авторизованный сервисный центр:

ООО «ПРОФСЕРВИС», 142791, г.Москва, поселение Сосенское, ул. Адмирала Корнилова, владение 34, стр.5, ком.12.

Список сервисных центров прилагается (см. вкладыш)

Компания производитель оставляет за собой право, без предварительного уведомления, вносить изменения в список авторизованных сервисных центров, включая изменения адресов и телефонов существующих.

Адрес ближайшего СЦ вы можете узнать по телефону горячей линии 8-800-100-333-1 или на сайте www.goldstar.ru, а так же отправив запрос на info@goldstar-rus.ru

Единая справочная служба:
8-800-100-3331

Производитель:

ПОДДЕРЖИВАЕМЫЕ ФОРМАТЫ МЕДИАПЛЕЕРА

VIDEO (ВИДЕО)

Контейнер	Кодек	Разрешение	Битрейт	Профиль
MPG	Mpeg1	1080P @ 30fps	20Mbps	Main Profile
	Mpeg2	1080P @ 30fps	20Mbps	Main Profile
MPEG	Mpeg1	1080P @ 30fps	20Mbps	Main Profile
	Mpeg2	1080P @ 30fps	20Mbps	Main Profile
MPEG2 -PS	MPEG2	1080P @ 30fps	20Mbps	MPEG2: MP@HL
MP4	Mpeg4	1080P @ 30fps	20Mbps	Simple Profile and Advanced Simple Profile @Level 5
	H.264	1080P @ 30fps	20Mbps	Main Profile and High Profile@ Level 4.0
	HEVC	1080P @ 30fps	30Mbps	Main Profile and High Profile@ Level 4.0
	MotionJPEG	680X480 @ 30fps	10Mbps	
MKV	Mpeg1,2,4	1080P @ 30fps	20Mbps	MPEG2: MP@HL MPEG4: Simple Profile and Advanced Simple Profile @ Level 5
	H.264	1080P @ 30fps	20Mbps	Main Profile and High Profile@ Level 4.0
	HEVC	1080P @ 30fps	30Mbps	Main Profile and High Profile@ Level 4.0
	Motin JPEG	680X480 @ 30fps	10Mbps	
AVI	Mpeg2,4	1080P @ 30fps	20Mbps	MPEG2: MP@HL MPEG4: Simple Profile and Advanced Simple Profile @ Level 5
	H.264	1080P @ 30fps	20Mbps	Main Profile and High Profile@ Level 4.0
	Motin JPEG	680X480 @ 30fps	10Mbps	
FLV	H.264	1080P @ 30fps	20Mbps	Main Profile and High Profile@ Level 4.0

РУКОВОДСТВО ПО ЭКСПЛУАТАЦИИ

MUSIC (ПРОИГРЫВАНИЕ МУЗЫКИ)

Кодек	Расширение	Битрейт
MPEG1 Layer2	.MP3	32Kbps ~ 448Kbps(Bit rate) 32KHz ~ 48KHz(Sampling rate)
MPEG1 Layer3	.MP3	32Kbps ~ 320Kbps(Bit rate) 32KHz ~ 48KHz(Sampling rate)
AAC, HEAAC	.m4a.aac	24Kbps ~ 384Kbps(Bit rate) 8KHz ~ 48KHz(Sampling rate)
WMA	.wma	Bitrate: 128bps ~ 320Kbps Sampling Rate: 8KHz ~ 48KHz
WMA Pro	.wma	<768Kbps(Bit rate) Sampling Rate: ~ 96KHz
LPCM	N/A (work with video files only)	Bitrate: 64Kbps ~ 1.5Mbps Sampling Rate: 8KHz ~ 48KHz
IMA-ADPCM/MS-ADPCM	N/A (work with video files only)	Bitrate: 384Kbps Sampling Rate: 8KHz ~ 48KHz
AC3	N/A (work with video files only)	Bitrate: 32Kbps ~ 640Kbps Sampling Rate: 32KHz, 44.1KHz, 48KHz
EAC3	N/A (work with video files only)	Bitrate: 32Kbps ~ 6Mbps Sampling Rate: 32KHz, 44.1KHz, 48KHz

PHOTO (ПРОСМОТР ФОТОГРАФИЙ)

Тип файла (расширение)	Расширение	Замечания
JPEG	Jpg/.jpeg	
BMP	Bmp	Поддержка на всех моделях
PNG	Png	Поддержка интерфейса и поддержка режима анимации

